

Zoom-Zoom

C'est instinctif chez tous les enfants.

Certains adultes s'en souviennent.

Un seul constructeur d'automobiles refuse d'oublier.

Dans le langage des adultes cela signifie l'excitation et

la libération ressenties lors de la conduite à l'état pur.

Mais bien sûr, ce sont les enfants qui l'expriment le mieux,

et l'appellent simplement "Faire Zoom-Zoom".

Nous mettons cela en pratique tous les jours.

C'est pourquoi nous construisons ce genre de véhicules.

Zoom-Zoom

Pouvons-nous réveiller ces sensations en vous aujourd'hui?

Un mot de bienvenue aux propriétaires de véhicules Mazda

Nous vous remercions d'avoir porté votre choix sur une Mazda. Les véhicules Mazda sont conçus et fabriqués pour donner au propriétaire une satisfaction complète.

De manière à profiter pleinement et en toute sécurité de votre véhicule Mazda, lisez ce manuel avec attention et suivez toutes les recommandations.

Le concessionnaire agréé Mazda est celui qui connaît le mieux votre véhicule. Adressez-vous à lui pour tout entretien ou réparation.

Notre réseau de professionnels Mazda, à l'échelle du pays, attache une importance primordiale à vous satisfaire et vous donner le meilleur service possible.

Nous vous assurons également de notre constant souci de vous donner un plaisir de conduite total et une entière satisfaction avec votre Mazda.

Mazda Motor Corporation
HIROSHIMA, JAPAN

Remarques importantes concernant ce manuel

Conservez ce manuel dans la boîte à gants, il constituera une référence pratique pour une utilisation confortable et en toute sécurité de votre Mazda. Si vous devez revendre votre véhicule, laissez ce manuel dans la boîte à gant à disposition du propriétaire suivant.

Toutes les spécifications et descriptions sont à jour à la mise sous presse. Cependant, cherchant constamment à améliorer ses véhicules, Mazda se réserve le droit d'apporter des modifications aux spécifications à tout moment sans préavis et sans qu'il lui incombent d'obligations.

Le climatiseur et l'environnement

Votre climatiseur Mazda d'origine est rempli d'un réfrigérant qui n'endommage pas la couche d'ozone. Si le climatiseur ne fonctionne pas correctement, s'adresser à un concessionnaire agréé Mazda.

Perchlorate

Certains composants de ce véhicule, tels que les [modules de coussins d'air, les dispositifs de prétension de ceintures de sécurité, les piles au lithium,...] peuvent contenir du perchlorate-- Il faut donc prendre toutes les dispositions spéciales qui seraient nécessaires pour effectuer les travaux d'entretien ou la mise au rebut du véhicule. Se référer à

www.dtsc.ca.gov/hazardouswaste/perchlorate.

Veuillez noter que ce manuel s'applique à tous les modèles, accessoires et options. De ce fait, vous trouverez certaines explications pour des accessoires non installés sur votre véhicule.

Utilisation de ce manuel

Le désir de Mazda est que vous trouviez un plaisir maximum à conduire votre véhicule. La lecture intégrale de ce manuel y contribuera largement.

Les illustrations complètent le texte pour vous donner la meilleure explication possible sur la manière d'utiliser votre Mazda. Toutes les caractéristiques, informations concernant la sécurité et les méthodes de conduite sous différentes conditions sont expliquées dans votre manuel.

Le symbole ci-dessous, quand il apparaît dans ce manuel indique “Ne faites pas ceci” ou “Évitez que ceci se produise”.

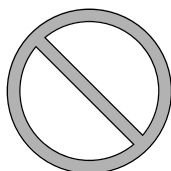

Index: L'index vous indique toute l'information, par ordre alphabétique, contenue dans le manuel.

Ce manuel comprend plusieurs avertissements sous des titres tels que: PRUDENCE, ATTENTION et REMARQUE.

PRUDENCE

Le titre PRUDENCE indique une situation où, si la PRUDENCE est ignorée, de graves blessures ou la mort peuvent en résulter.

ATTENTION

Le titre ATTENTION indique une situation où, si l'on ne fait pas attention cela risque d'entraîner des blessures corporelles et (ou) des dommages au véhicule.

REMARQUE

Une REMARQUE donne des informations et quelques fois indique comment faire une bonne utilisation du véhicule.

Le symbole ci-dessous, situé sur certaines composantes du véhicule, indique que ce manuel contient de l'information concernant la composante en question. Se référer au manuel pour une explication détaillée.



Table des matières

Index illustré	1
Vues de l'intérieur, de l'extérieur et identification des éléments de votre véhicule Mazda.	
Équipement sécuritaire essentiel	2
Informations importantes sur l'équipement sécuritaire, incluant les sièges, les ceintures de sécurité, les systèmes de dispositifs de retenue pour enfants et les coussins d'air du système de retenue supplémentaire.	
Avant de conduire	3
Utilisation de fonctions diverses, y compris les clés, portières, rétroviseurs et vitres.	
En cours de conduite	4
Informations concernant une conduite et un arrêt en toute sécurité.	
Fonctions intérieures	5
Utilisation des différentes fonctions concernant le confort de conduite, incluant le système de commande de température et le système audio.	
Entretien	6
Comment maintenir votre véhicule Mazda en condition optimale.	
En cas de problèmes	7
Informations utiles sur ce qu'il faut faire si un problème provient du véhicule.	
Informations à la clientèle et signalement des problèmes de sécurité	8
Informations importantes pour le client incluant les garanties et les accessoires.	
Spécifications	9
Informations techniques sur votre véhicule Mazda.	
Index	10

1

Index illustré

Vues de l'intérieur, de l'extérieur et identification des éléments de votre véhicule Mazda.

Vue générale de l'habitacle	1-2
Equipement de l'habitacle (Vue A)	1-2
Equipement de l'habitacle (Vue B)	1-4
Equipement de l'habitacle (Vue C)	1-5
Vue générale de l'extérieur	1-6

Equipement de l'habitacle (Vue A)

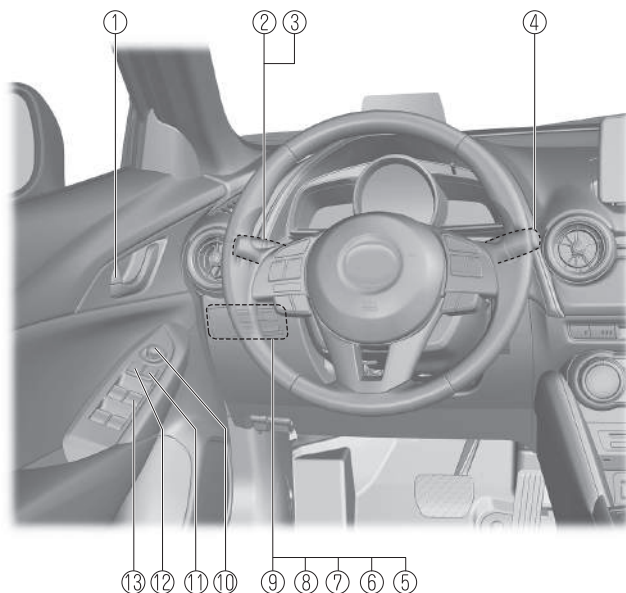

①	Commande de verrouillage de portière.....	page 3-20
②	Clignotants et changement de file	page 4-50
③	Commande d'éclairage	page 4-44
④	Levier d'essuie-glace et lave-glace.....	page 4-51
⑤	Interrupteur TCS OFF	page 4-66
⑥	Interrupteur de réglage du système de surveillance de pression des pneus	page 4-138
⑦	Interrupteur de surveillance des angles morts (BSM).....	page 4-93
⑧	Interrupteur SCBS OFF	page 4-115
⑨	Interrupteur LDWS	page 4-85
⑩	Interrupteur de rétroviseur extérieur	page 3-33
⑪	Commande de verrouillage de portière.....	page 3-17
⑫	Interrupteur de verrouillage de lève-vitres électriques	page 3-38
⑬	Interrupteurs de lève-vitres électriques	page 3-35

Vue générale de l'habitacle

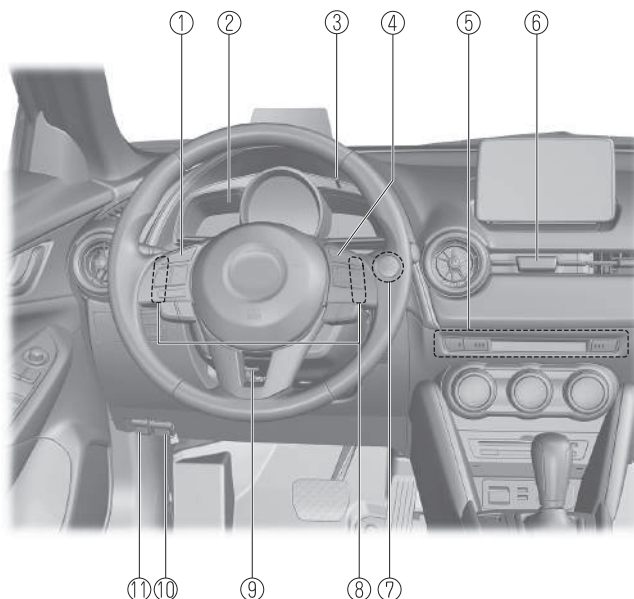

①	Commandes audio au volant	page 5-55
②	Combiné d'instruments.....	page 4-12
③	Commande d'éclairage du tableau de bord	page 4-19
④	Interrupteurs de régulateur de vitesses de croisière	page 4-104, 4-130
⑤	Interrupteurs de chauffage de siège.....	page 2-6
⑥	Interrupteur de feux de détresse	page 4-58
⑦	Bouton de démarrage du moteur	page 4-4
⑧	Commandes de changement du volant.....	page 4-35
⑨	Levier de déverrouillage	page 3-32
⑩	Poignée de déverrouillage du capot	page 6-25
⑪	Commande de déverrouillage à distance de la trappe de remplissage de carburant.....	page 3-30

Équipement de l'habitacle (Vue B)

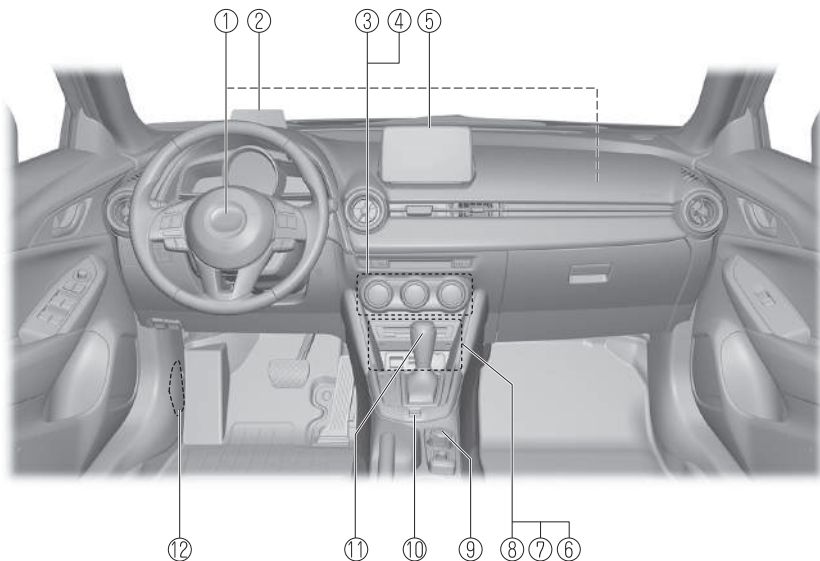

①	Systèmes de retenue supplémentaire à coussins d'air	page 2-46
②	Affichage de conduite active	page 4-23
③	Système de commande de température	page 5-2
④	Interrupteur de désembuage de lunette arrière	page 4-56
⑤	Système audio	page 5-14
⑥	Lecteur de disques compacts	page 5-14
⑦	Prises des accessoires	page 5-144
⑧	Bornes d'entrée externes	page 5-57
⑨	Interrupteur de commande	page 5-35
⑩	Interrupteur de sélection de conduite	page 4-71
⑪	Levier sélecteur	page 4-31
⑫	Porte-fusibles (Côté gauche)	page 6-58

Equipement de l'habitacle (Vue C)

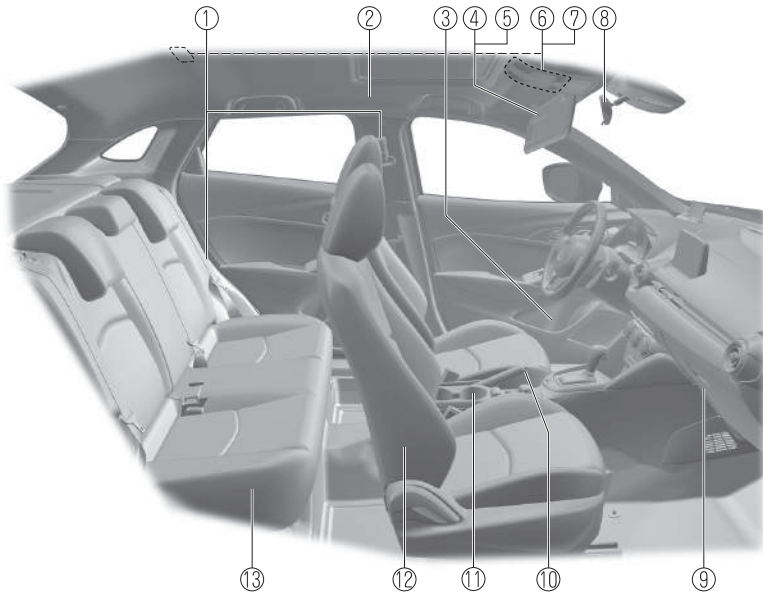

① Ceintures de sécurité.....	page 2-12
② Coussin d'air SRS.....	page 2-46
③ Porte-bouteille.....	page 5-146
④ Pare-soleil.....	page 5-141
⑤ Miroir de pare-soleil.....	page 5-141
⑥ Eclairages au pavillon.....	page 5-142
⑦ Interrupteur de toit ouvrant transparent.....	page 3-38
⑧ Rétroviseur intérieur.....	page 3-34
⑨ Boîte à gants.....	page 5-147
⑩ Frein de stationnement.....	page 4-60
⑪ Porte-verres.....	page 5-145
⑫ Siège avant.....	page 2-5
⑬ Siège arrière.....	page 2-7

Vue générale de l'extérieur

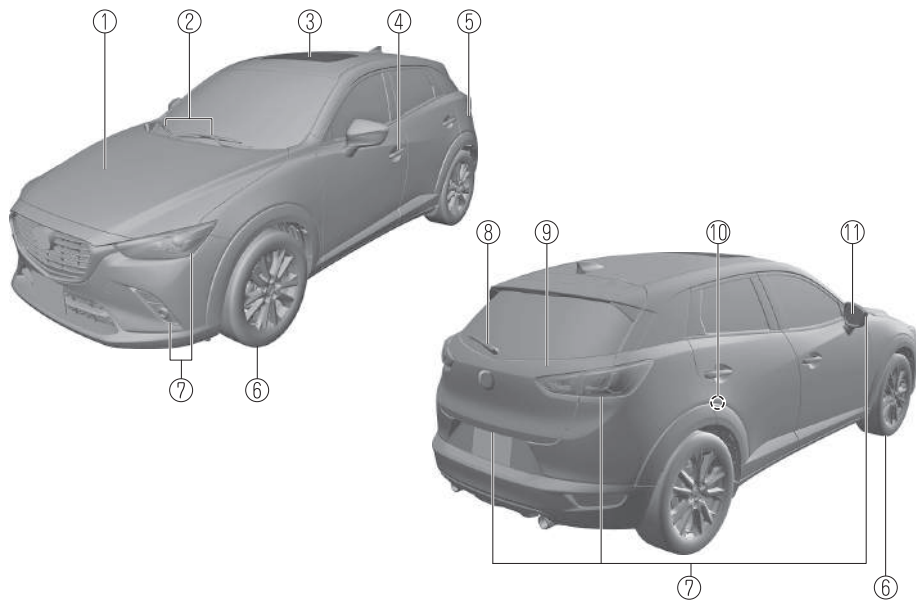

① Capot	page 6-25
② Balais d'essuie-glace de pare-brise.....	page 6-36
③ Toit ouvrant transparent	page 3-38
④ Portières et clés	page 3-11
⑤ Trappe de remplissage de carburant.....	page 3-29
⑥ Jantes et pneus.....	page 6-45
⑦ Eclairages extérieurs	page 6-50
⑧ Balai d'essuie-glace de lunette arrière.....	page 6-38
⑨ Hayon	page 3-22
⑩ Verrous de sécurité pour enfants	page 3-21
⑪ Rétroviseur extérieur.....	page 3-33

Informations importantes sur l'équipement sécuritaire, incluant les sièges, les ceintures de sécurité, les systèmes de dispositifs de retenue pour enfants et les coussins d'air du système de retenue supplémentaire.

Sièges	2-2
Mise en garde relative aux sièges	2-2
Siège avant	2-5
Siège arrière	2-7
Appuie-têtes	2-10
Ceintures de sécurité	2-12
Précautions concernant les ceintures de sécurité	2-12
Ceinture de sécurité.....	2-16
Systèmes d'avertissement de ceintures de sécurité	2-17
Systèmes de prétension de ceinture de sécurité et de limitation de charge	2-18
Rallonge de ceinture de sécurité	2-20
Dispositifs de sécurité pour enfants	2-23
Précautions concernant les dispositifs de sécurité pour enfants	2-23
Installation de système de dispositif de sécurité pour enfants	2-28
Installation de systèmes de dispositif de sécurité pour enfants	2-29
Systèmes de retenue supplémentaire à coussins d'air	2-46
Précautions concernant le système de retenue supplémentaire (SRS).....	2-46
Composants du système de retenue supplémentaire.....	2-54
Explication du fonctionnement des coussins d'air SRS	2-56
Critères de déploiement des coussins d'air SRS	2-60
Limites du coussin d'air SRS	2-62
Système de classification de l'occupant du siège du passager avant	2-64
Contrôle continu.....	2-69

Mise en garde relative aux sièges

PRUDENCE

S'assurer que les composantes réglables d'un siège sont correctement verrouillées en place:

Les sièges réglables et les dossiers de siège qui ne sont pas correctement verrouillés sont dangereux. En cas d'arrêt brusque ou de collision, le siège ou le dossier du siège risque de se déplacer, causant de graves blessures. S'assurer que les composantes réglables du siège sont correctement verrouillées en les poussant vers l'avant et l'arrière et en poussant le siège.

Ne jamais laisser les enfants régler un siège:

Laisser des enfants régler un siège est dangereux car cela pourrait entraîner de graves blessures si les mains ou les pieds d'un enfant se coincent dans le siège.

Ne pas conduire avec le dossier de siège déverrouillé:

Tout le dossier du siège est important pour la sécurité à l'intérieur du véhicule. Si le dossier du siège est laissé déverrouillé cela est dangereux car les passagers peuvent être éjectés ou non retenus et des objets peuvent cogner les occupants en cas de freinage brusque ou de collision, causant de graves blessures. Après avoir ajusté le dossier du siège, même si aucun autre passager ne se trouve dans le véhicule, pousser le dossier du siège vers l'avant et vers l'arrière pour s'assurer qu'il est bien verrouillé en place.

Ne régler le siège du conducteur que lorsque le véhicule est à l'arrêt:

Le fait de régler le siège du conducteur pendant que le véhicule est en mouvement est dangereux. Le conducteur peut perdre le contrôle du véhicule et causer un accident.

Ne pas modifier ou remplacer les sièges avant:

La modification ou le emplacement des sièges avant, comme le remplacement du garnissage ou le desserrage de boulons sont dangereux. Les sièges avant contiennent des composants de coussin d'air essentiels au système de retenue supplémentaire. Une modification peut endommager le système de retenue supplémentaire, ce qui peut résulter en de graves blessures. S'adresser à un concessionnaire agréé Mazda s'il est nécessaire de retirer ou réinstaller le siège avant.

Ne pas conduire avec des sièges avant endommagés:

Il est dangereux de conduire avec des sièges avant endommagés, en particulier avec des coussins de sièges déchirés ou endommagés jusqu'au niveau de l'uréthane. Une collision, même une qui n'est pas assez intense pour causer le déploiement des coussins d'air, peut endommager les sièges avant qui contiennent des composants de coussin d'air essentiels. S'il y a une autre collision, un coussin d'air peut ne pas se déployer, ce qui pourrait résulter en de graves blessures. Faire toujours inspecter les sièges avant, les dispositifs de prétension de ceinture de sécurité et les coussins d'air par un concessionnaire agréé Mazda après toute collision.

Ne pas conduire avec un des sièges avant incliné:

Le fait d'être assis, dans une position inclinée, dans un véhicule en mouvement est dangereux car cela réduit la protection fournie par les ceintures de sécurité. En cas de freinage brusque ou de collision, on risque de glisser sous la ceinture ventrale et de subir de graves blessures internes. Pour une protection maximale, s'asseoir le plus en arrière possible et bien droit.

Ne placez pas d'objet tel qu'un coussin entre le dossier de siège et votre dos:

Placer un objet tel qu'un coussin entre le dossier de siège et votre dos est dangereux, car vous ne pourrez pas maintenir une posture de conduite sûre, et la ceinture de sécurité ne pourra pas fonctionner pleinement en cas de collision; un accident grave ou des blessures graves ou mortelles pourraient alors s'ensuivre.

Ne pas placer d'objets sous le siège:

L'objet pourrait se coincer et empêcher la bonne fixation du siège; un accident pourrait alors s'ensuivre.

Ne pas empiler de bagages sur une hauteur dépassant les dossiers de siège:

Les bagages empilés sur une hauteur dépassant les dossiers de siège est dangereux. En cas de freinage brusque ou de collision, les objets peuvent être projetés et risquent de frapper et blesser des passagers.

S'assurer que tout bagage et paquet est fixé avant de conduire le véhicule:

Le fait de ne pas fixer les bagages ou paquets avant la conduite est dangereux car ils pourraient se déplacer ou être projetés en cas de freinage brusque ou de collision, et causer de graves blessures.

Sièges

Ne jamais laisser un passager prendre place sur le dossier du siège replié pendant la conduite:

Le fait de conduire avec un passager sur le dossier du siège replié est dangereux. En particulier permettre à un enfant de s'asseoir sur le dossier du siège replié pendant que le véhicule est en mouvement est extrêmement dangereux. En cas de freinage brusque ou de collision, même mineure, un enfant non assis et correctement attaché sur un siège ou dans un système de dispositif de sécurité pour enfants peut être projeté vers l'avant, vers l'arrière ou même hors du véhicule et subir de graves blessures ou la mort. L'enfant se trouvant dans le compartiment à bagages peut être projeté sur les autres occupants et causer de graves blessures.

⚠ ATTENTION

- *Pour éviter de se blesser, veiller à ne pas approcher les mains ou les doigts des pièces mobiles du siège ou de la garniture latérale lorsqu'on ajuste les positions d'un siège.*
- *Lorsqu'on déplace les sièges, s'assurer qu'il n'y ait pas de bagages dans la zone environnante. Si les bagages sont coincés, ils pourraient être endommagés.*
- *Pour avancer ou reculer les sièges, ou redresser le dossier d'un siège incliné vers l'arrière, veiller à supporter le dossier tant que le levier est manœuvré. Si le dossier du siège n'est pas soutenu, le siège pourrait s'avancer et risquer de causer des blessures.*

REMARQUE

- *Lorsqu'un siège arrière est remis à sa position originale, placer la ceinture de sécurité dans sa position originale. Vérifier que la ceinture de sécurité peut être tirée et qu'elle se rétracte.*
- *En entrant ou en sortant du véhicule, le levier d'ajustement de hauteur du siège peut être heurté accidentellement par un pied et provoquer le rabaissement du siège. Régler le siège de façon à obtenir une position de conduite correcte.*

Siège avant

▼ Fonctionnement des sièges

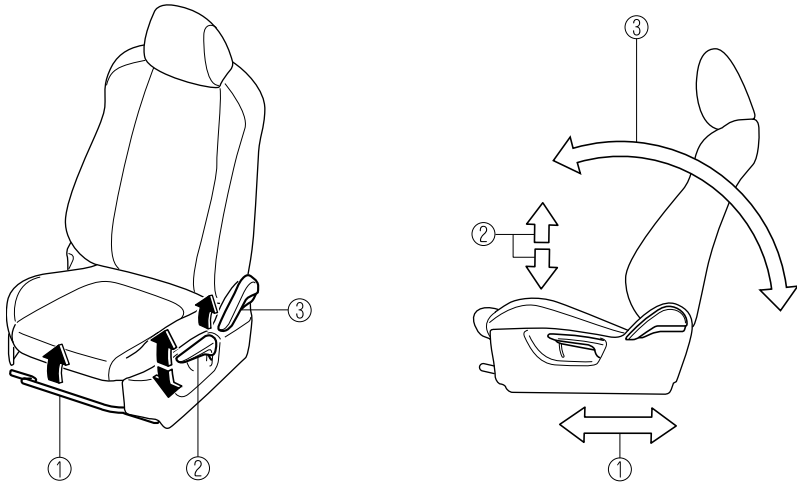

① Réglage longitudinal du siège

Pour déplacer un des sièges vers l'avant ou vers l'arrière, tirer le levier vers le haut et faire coulisser le siège à la position désirée et relâcher le levier.

S'assurer que le levier retourne à sa position originale et que le siège est verrouillé en place en le poussant vers l'avant et vers l'arrière.

② Réglage de la hauteur (Siège du conducteur)

Pour régler la hauteur du siège, déplacer le levier vers le haut ou vers le bas.

③ Réglage de l'inclinaison du dossier

Pour changer l'angle d'inclinaison du dossier, se pencher légèrement vers l'avant tout en soulevant le levier. Se pencher ensuite vers l'arrière jusqu'à la position désirée et relâcher le levier.

S'assurer que le levier retourne à sa position originale et que le dossier est verrouillé en place en le poussant vers l'avant et vers l'arrière.

Sièges

▼ Chauffage de siège*

Les sièges avant sont chauffés électriquement. Le contacteur doit être mis sur ON.

Appuyer sur l'interrupteur de chauffage du siège lorsque le contacteur est mis sur ON pour activer le chauffage du siège. Les témoins s'allument lorsque le chauffage du siège est en marche. Le mode change de la manière suivante à chaque fois que l'on appuie sur l'interrupteur de chauffage de siège.

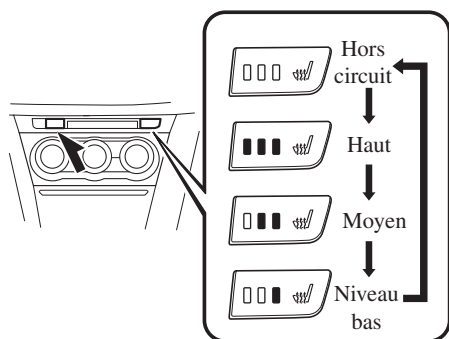

⚠ PRUDENCE

Se montrer prudent lors de l'utilisation du chauffage de siège:

La chaleur du chauffage de siège peut être trop forte pour certaines personnes, comme indiqué ci-dessous, et peut entraîner des brûlures au premier degré.

- *Bébés, jeunes enfants, personnes âgées et à mobilité réduite*
- *Les personnes à la peau délicate*
- *Les personnes extrêmement fatiguées*
- *Les personnes qui sont ivres*
- *Les personnes qui prennent des hypnotiques, tels que des somnifères, ou des médicaments contre le rhume*

Ne pas utiliser le chauffage de siège lorsque des objets disposant d'une grande capacité de rétention de l'humidité, tels qu'une couverture ou un coussin, sont placés sur le siège:

Le siège peut chauffer de manière excessive et entraîner des brûlures au premier degré.

Ne pas utiliser le chauffage de siège même lors d'une courte sieste dans le véhicule:

Le siège peut chauffer de manière excessive et entraîner des brûlures au premier degré.

Ne pas placer d'objets lourds aux bords tranchants sur le siège et ne pas insérer d'aiguilles ou d'épingles dans le siège:

Le siège risque de chauffer de manière excessive et d'entraîner des blessures mineures.

⚠ ATTENTION

Ne pas utiliser de solvants organiques pour nettoyer le siège. Sinon, on pourrait endommager la surface du siège et le chauffage.

REMARQUE

- *Si le contacteur est mis sur la position d'arrêt pendant que le chauffage de siège fonctionne (Haut, Moyen ou Bas), puis qu'il est mis à nouveau sur ON, le chauffage de siège fonctionnera automatiquement à la température qui était réglée avant que le contacteur ait été mis sur la position d'arrêt.*
- *Utiliser le chauffage de siège lorsque le moteur tourne. Laisser le chauffage de siège en marche pendant de longues périodes lorsque le moteur ne tourne pas peut résulter en ce que la charge de la batterie soit complètement épuisée.*
- *La température du chauffage de siège ne peut être ajustée au-delà des réglages Haut, Moyen ou Bas: le chauffage de siège est en effet contrôlé par un thermostat.*

Siège arrière

▼ Dossier du siège rabattable séparément

En abaissant les dossiers de sièges arrière l'espace du compartiment à bagages peut être agrandi.

⚠ PRUDENCE

Ne pas conduire le véhicule avec des occupants sur des dossiers de sièges repliés ou dans le compartiment à bagages.

Mettre des occupants dans le compartiment à bagages est dangereux parce que les ceintures de sécurité ne peuvent pas être attachées ce qui pourrait entraîner des blessures graves ou la mort lors d'un freinage brusque ou d'une collision.

Ne pas laisser les enfants jouer à l'intérieur du véhicule avec les dossiers de sièges abaissés.

Il est dangereux de laisser les enfants jouer dans le véhicule avec les dossiers repliés. Si un enfant entre dans le compartiment à bagages et que les dossiers du siège a été levé droit, l'enfant peut être piégé dans le compartiment à bagages ce qui pourrait résulter en un accident.

Sièges

Sécuriser fermement la cargaison dans le compartiment à bagages lorsqu'elle est transportée avec les dossiers de siège repliés.

Il est dangereux de conduire sans fermement sécuriser la cargaison et les bagages, car ils risquent de se déplacer et d'interférer dans la conduite en cas de freinage d'urgence ou de collision, ce qui entraînerait un accident imprévisible.

Lors du transport de cargaison, ne laisser pas la cargaison dépassée la hauteur des dossiers de sièges.

Le transport de cargaison empilée plus haut que les dossiers de sièges est dangereux car la visibilité vers l'arrière et les côtés du véhicule est réduite, ce qui pourrait interférer avec les opérations de conduite et résulter en un accident.

Abaisser les dossiers de siège

ATTENTION

- En repliant un dossier de siège vers l'avant, toujours soutenir le dossier avec les mains. Si ce n'est pas soutenu par une main, les doigts ou la main appuyant sur le bouton poussoir pourraient se blesser.
- Avant de plier un dossier de siège arrière vérifier la position d'un siège avant. Selon la position d'un siège avant, il peut s'avérer impossible de plier un dossier de siège arrière tout en bas, car il peut heurter le dossier du siège avant qui pourrait rayer ou endommager le siège avant ou sa poche. Retirer l'appuie-tête du siège arrière latéral si besoin était.

1. Abaisser l'appuie-tête tout le long vers le bas.
Se référer à Appuie-tête à la page 2-10.
2. Appuyer sur le bouton poussoir pour replier le dossier de siège.

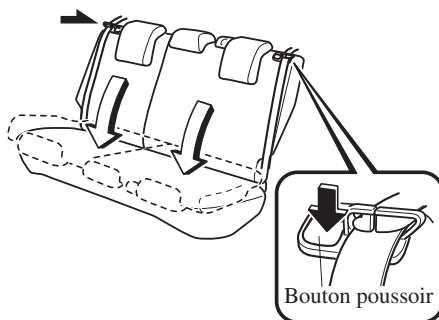

Pour remettre le dossier du siège à sa position relevée verticale:

! PRUDENCE

Lorsqu'on remet le dossier de siège à sa position relevée verticale, veiller à ce que la ceinture de sécurité de type à 3 points ne soit pas coincée dans le dossier de siège et qu'elle ne soit pas tordue.

Si la ceinture de sécurité est utilisée alors qu'elle est coincée et tordue dans le dossier du siège, elle ne peut pas fonctionner à sa pleine capacité, ce qui pourrait entraîner des blessures graves ou la mort.

Lorsque le dossier du siège est remis à sa position relevée verticale, s'assurer qu'il est bien verrouillé et que l'indicateur rouge n'est plus visible.

Si l'indicateur rouge est visible derrière le bouton poussoir, cela signifie que le dossier de siège n'est pas verrouillé.

Si l'on conduit le véhicule sans que le dossier de siège soit verrouillé, il pourrait se replier brusquement et provoquer un accident.

1. S'assurer que la ceinture de sécurité passe correctement à travers le guide de ceinture de sécurité et qu'elle n'est pas tordue, puis relever le dossier de siège tout en empêchant que la ceinture de sécurité n'y soit pas coincée.

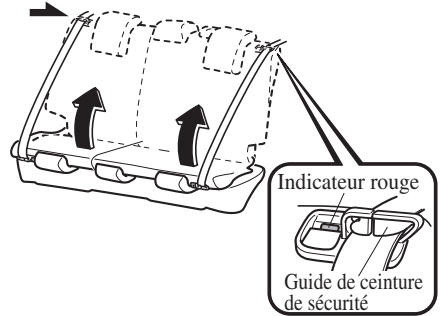

2. Appuyer sur le dossier du siège vers l'arrière et le verrouiller en place. Après avoir remis le dossier du siège à sa position relevée verticale, s'assurer qu'il est verrouillé.

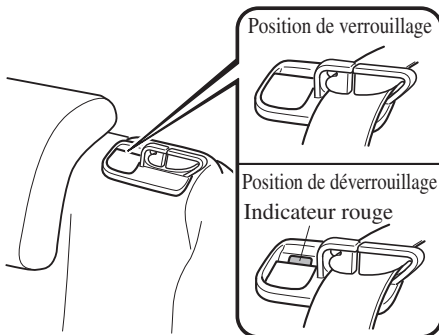

Sièges

Appuie-têtes

Le véhicule est équipé d'appuie-têtes sur tous les sièges côtés portières et sur le siège central arrière. Les appuie-têtes sont conçus pour protéger le conducteur et les passagers de toute blessure au niveau du cou.

⚠ PRUDENCE

Toujours conduire avec les appuie-tête correctement installés et réglés lorsque les sièges sont utilisés. Par ailleurs, toujours soulever les appuie-têtes sur le siège arrière lorsqu'ils sont utilisés:

Le fait de conduire avec les appuie-tête réglés trop bas ou retirés est dangereux. Sans un support en arrière de la tête, le cou risque de subir de graves blessures en cas de collision.

▼ Réglage de la hauteur

Régler l'appuie-tête pour que le centre soit à la hauteur des oreilles de l'utilisateur.

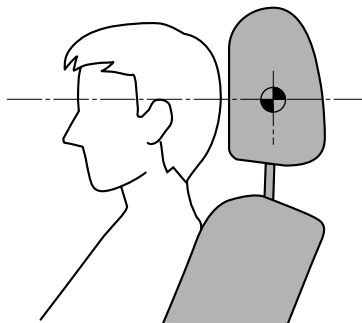

Pour relever l'appuie-tête, le tirer à la position désirée.

Pour abaisser l'appuie-tête, appuyer sur la butée et pousser l'appuie-tête vers le bas.

Siège latéral avant

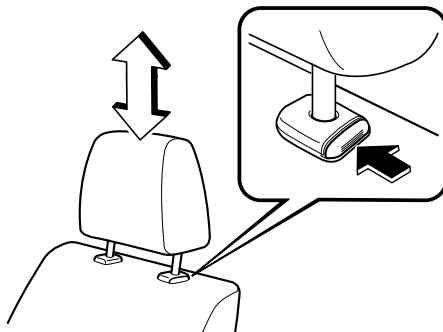

Siège latéral arrière

Sauf Mexique

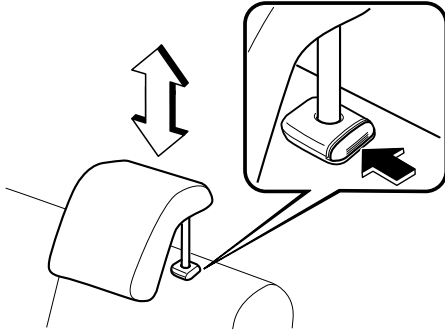

Mexique

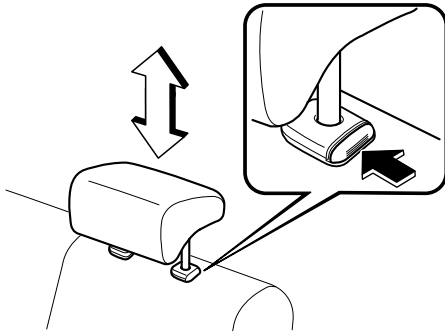

Siège arrière au centre

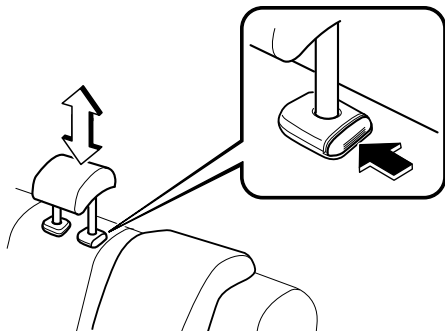

▼ Retrait/Installation

Pour retirer l'appuie-tête, le tirer vers le haut tout en appuyant sur la butée.
 Pour installer l'appuie-tête, insérer les pieds dans les trous tout en appuyant sur la butée.

⚠ PRUDENCE

Toujours conduire avec les appuie-tête installés lorsque les sièges sont utilisés et s'assurer qu'ils sont correctement installés:

Le fait de conduire avec des appuie-têtes qui ne sont pas installés est dangereux. Sans un support en arrière de la tête, le cou risque de subir de graves blessures en cas de collision.

Après l'installation d'un appuie-tête, essayer de le lever pour s'assurer qu'il ne sorte pas:

Conduire avec un appuie-tête mal sécurisé est dangereux car son efficacité sera compromise si cela pourrait l'amener à se détacher de manière inattendue du siège.

⚠ ATTENTION

- *Lors de l'installation d'un appuie-tête, s'assurer qu'il est bien installé avec son avant faisant face vers l'avant. Si l'appuie-tête n'est pas bien installé, il risque de se détacher du siège lors d'une collision et entraîner des blessures.*
- *Les appuie-tête sur chacun des sièges avant et arrière sont faits pour aller spécialement pour chacun de ces sièges. Ne pas permuter les positions des appuie-tête. Si l'appuie-tête n'est pas installé à sa position correcte de siège, son efficacité lors d'une collision en sera compromise ce qui pourrait entraîner des blessures.*

Précautions concernant les ceintures de sécurité

Les ceintures de sécurité diminuent les risques de blessures graves en cas d'accident ou d'arrêt brusque. Mazda recommande que le conducteur et tous les passagers portent la ceinture de sécurité en tout temps.

(Sauf Mexique)

Tous les enrouleurs sont conçus pour maintenir les ceintures ventrale-baudrier hors du chemin lorsqu'elles ne sont pas utilisées.

La ceinture du conducteur n'est pas conçue pour un dispositif de sécurité pour enfants, elle n'a qu'un mode de blocage d'urgence. Le conducteur peut la porter confortablement, et elle se bloquera lors d'une collision.

Toutefois, le siège du passager avant et tous les rétracteurs des ceintures ventrales/baudrier arrière fonctionnent en deux modes: mode de blocage d'urgence et, pour les systèmes de dispositif de sécurité pour enfants, mode de blocage automatique. Bien qu'il soit recommandé d'asseoir tous les enfants sur les sièges arrière, si un enfant doit être assis sur le siège du passager avant, reculer le siège du passager avant au maximum et s'assurer que le système de dispositif de sécurité pour enfants est correctement fixé.

(Mexique)

Tous les sièges sont dotés de ceintures ventrale-baudrier. Ces ceintures sont équipées d'enrouleurs à blocage par inertie qui maintiennent les ceintures enroulées lorsqu'elles ne sont pas utilisées. Les enrouleurs gardent une tension confortable pour l'utilisateur, mais ils se bloquent en cas de collision.

PRUDENCE

S'assurer de toujours porter la ceinture de sécurité et que tous les passagers sont correctement attachés:

Le fait de ne pas porter de ceinture de sécurité est extrêmement dangereux. Lors d'une collision, tout passager ne portant pas de ceinture de sécurité risque d'être projeté contre un autre passager ou des objets à l'intérieur du véhicule ou risque même d'être éjecté à l'extérieur du véhicule. Il risquerait de graves blessures ou même la mort. Lors d'une collision, tout passager portant la ceinture de sécurité court moins de risques.

Ne pas porter de ceintures de sécurité vrillées:

Des ceintures de sécurité vrillées sont dangereuses. En cas de collision, la surface totale de la ceinture n'est pas disponible pour amortir le choc. Cela applique une force accrue aux os situés sous la ceinture, ce qui risque de causer de graves blessures ou la mort. Ainsi, si votre ceinture de sécurité est tortillée, vous devez l'aplatir pour la désentortiller et pouvoir utiliser toute la largeur de la ceinture.

Ne jamais utiliser une ceinture de sécurité pour attacher plus d'une personne à la fois:

L'utilisation d'une ceinture de sécurité pour plus d'une personne à la fois est dangereuse. Toute ceinture de sécurité utilisée de cette façon ne peut pas distribuer correctement les forces d'un impact et les deux passagers risquent d'être écrasés l'un contre l'autre et gravement blessés ou tués. Ne jamais utiliser une ceinture de sécurité pour plus d'une personne à la fois et veiller toujours à ce que chaque occupant ait bien attaché sa ceinture.

Ne pas utiliser de véhicule ayant une ceinture de sécurité endommagée:

Le fait d'utiliser une ceinture de sécurité endommagée est dangereux. Un accident risque d'endommager la toile de toute ceinture de sécurité utilisée. Une ceinture de sécurité endommagée ne peut pas fournir une protection adéquate en cas de collision. Faire inspecter, par un concessionnaire agréé Mazda, tous les systèmes des ceintures de sécurité utilisées lors d'un accident avant de les utiliser de nouveau.

Faire remplacer immédiatement les ceintures de sécurité si le dispositif de prétension ou le limiteur de charge se sont déployés:

Toujours demander à un concessionnaire agréé Mazda d'inspecter immédiatement les dispositifs de prétension de ceinture de sécurité et les coussins d'air après une collision. Comme les coussins d'air, les dispositifs de prétension de ceinture de sécurité et les limiteurs de charge ne fonctionneront qu'une fois et il faut les remplacer après une collision au cours de laquelle ils se sont déployés. Une ceinture de sécurité dont le dispositif de prétension ou le limiteur de charge expansé est toujours une meilleure solution que de ne pas porter du tout de ceinture de sécurité; toutefois, si les dispositifs de prétension de ceinture de sécurité et les limiteurs de charge ne sont pas remplacés, le risque de blessure en cas de collision augmentera.

Position de la portion baudrier de la ceinture de sécurité:

Une position incorrecte de la portion baudrier de la ceinture de sécurité est dangereuse. Toujours s'assurer que la portion baudrier de la ceinture de sécurité est portée sur l'épaule et près du cou, mais jamais sous le bras, sur le cou ou sur le bras.

Position de la portion ventrale de la ceinture de sécurité:

Le fait de porter la portion ventrale de la ceinture de sécurité trop haut est dangereux. En cas de collision, cela concentre la force de l'impact directement sur l'abdomen, ce qui peut entraîner de graves blessures. Porter la portion ventrale de la ceinture de sécurité ajustée et le plus bas possible.

Ceintures de sécurité

⚠ ATTENTION

La rétraction des ceintures de sécurité peut être difficile si les sangles et les anneaux sont sales, il est donc recommandé de les garder propres. Pour plus de détails concernant le nettoyage des ceintures de sécurité, se reporter à la section "Entretien des ceintures de sécurité" (page 6-70).

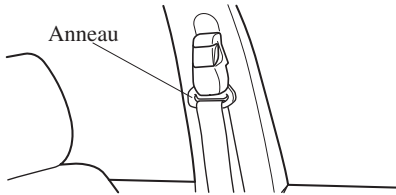

▼ Femmes enceintes et personnes souffrant d'une condition médicale sérieuse

Les femmes enceintes doivent toujours attacher leur ceinture de sécurité. Demander à son médecin pour toute recommandation spécifique.

La ceinture ventrale doit être portée **AJUSTÉE ET LE PLUS BAS POSSIBLE SUR LES HANCHES**.

Le baudrier doit être porté correctement en travers de l'épaule, mais jamais sur la région de l'abdomen.

Les personnes souffrant d'une condition médicale sérieuse devraient aussi porter les ceintures de sécurité. Demander à son médecin pour toute instruction spéciale concernant la condition médicale spécifique.



▼ Mode de blocage d'urgence

Si la ceinture est attachée, elle sera toujours en mode de blocage d'urgence.

En mode de blocage d'urgence, la ceinture reste à une tension confortable pour le passager et l'enrouleur se verrouillera en cas de collision.

Si la ceinture est bouclée et ne peut être retirée, rétracter la ceinture, puis la tirer doucement.

En cas d'échec, tirer fortement sur la ceinture, la relâcher, puis la tirer doucement.

(Ceinture de sécurité avec mode de blocage automatique)

Si la ceinture est attachée, elle sera toujours en mode de blocage d'urgence, jusqu'à ce qu'elle soit mise en mode de blocage automatique en la tirant complètement. Si la ceinture est trop serrée et gêne les mouvements pendant que le véhicule est arrêté ou en mouvement, elle peut être en mode de blocage automatique parce qu'elle a été trop tirée. Pour la remettre en mode de blocage d'urgence, qui est plus confortable, arrêter le véhicule dans un endroit sûr, de niveau, rétracter la ceinture complètement pour la remettre en mode de blocage d'urgence, puis l'attacher de nouveau.

▼ Mode de blocage automatique*

Toujours utiliser le mode de blocage automatique pour éviter que le système de dispositif de sécurité pour enfants ne bouge et soit en position dangereuse en cas d'accident. Pour mettre la ceinture de sécurité en mode de blocage automatique, la tirer complètement et la fixer tel qu'indiqué par les instructions sur le système de dispositif de sécurité pour enfants. Elle se rétractera sur le système de dispositif de sécurité pour enfants et restera bloquée. Se reporter à la section sur les dispositifs de sécurité pour enfants (page 2-23).

Ceintures de sécurité

Ceinture de sécurité

▼ Pour boucler la ceinture de sécurité

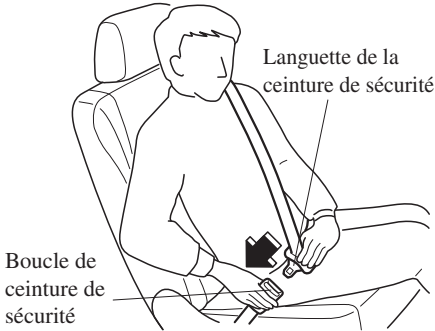

Placer la sangle ventrale aussi bas que possible, mais pas sur l'abdomen, puis régler la sangle de baudrier de façon qu'elle soit parfaitement ajustée sur le corps.

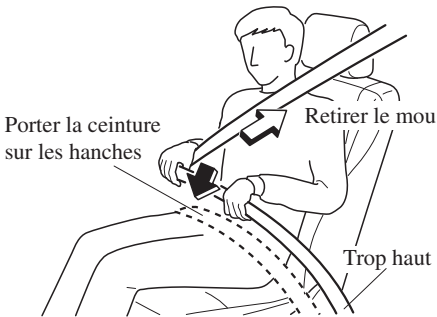

▼ Pour détacher la ceinture de sécurité

Appuyer sur le bouton de la boucle de la ceinture de sécurité. Si une ceinture ne se rétracte pas complètement, vérifier si elle n'est pas vrillée ou torsadée. S'assurer ensuite qu'elle ne se tordsade plus en se rétractant.

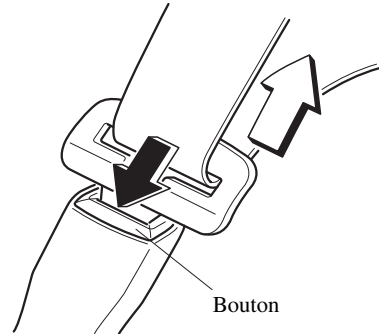

REMARQUE

Si une ceinture ne se rétracte pas complètement, vérifier si elle n'est pas vrillée ou torsadée. Si elle ne se rétracte toujours pas correctement, la faire inspecter par un concessionnaire agréé Mazda.

▼ Dispositif de réglage du boudrier avant

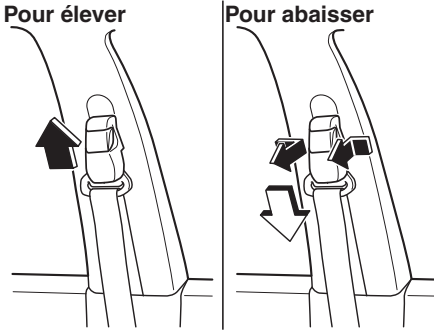

S'assurer que le dispositif de réglage est verrouillé.

Systèmes d'avertissement de ceintures de sécurité

S'il détecte que la ceinture de sécurité de l'occupant n'est pas bouclée, le voyant ou l'avertisseur sonore (Bip) alerte l'occupant. Se référer à Voyants/témoins à la page 4-25.

Se référer à Avertisseur sonore de ceintures de sécurité à la page 7-43.

Ceintures de sécurité

Systèmes de prétension de ceinture de sécurité et de limitation de charge

Pour une protection optimale, les ceintures de sécurité du conducteur et du passager avant sont équipées de systèmes de dispositif de prétension et de limitation de charge. Pour que ces deux systèmes puissent fonctionner correctement, il faut attacher correctement la ceinture de sécurité.

Dispositifs de prétension:

Quand une collision est détecté, les dispositifs de prétension se déploient simultanément avec les coussins d'air. Pour les véhicules avec le système de classification d'occupant du passager avant, les prétensionneurs se déploient simultanément avec les coussins gonflables quand un capotage est également détecté.

Se référer à Critères de déploiement des coussins d'air SRS (page 2-60) pour plus d'explications sur le déploiement des coussins d'air.

Les rétracteurs de ceintures de sécurité avant retirent le mou rapidement lorsque les coussins d'air se déploient.

Les coussins d'air et les dispositifs de prétension de ceinture de sécurité doivent être remplacés à chaque fois qu'ils se sont déployés.

Une anomalie dans le système ou les conditions de fonctionnement sont indiqués par un avertissement.

Se référer à Voyants/témoins à la page 4-25.

Se référer à Signal sonore d'avertissement de dispositif de prétension de ceinture de sécurité avant/coussin d'air à la page 7-42.

(Avec système de classification de l'occupant du siège du passager avant)

De plus, le dispositif de prétension du passager avant, tout comme le coussin d'air du passager avant et latéral, a été conçu pour se déployer seulement lorsque le capteur de classification de l'occupant côté passager avant détecte qu'un passager est assis sur le siège passager avant.

Pour plus de détails, se référer au capteur de classification de l'occupant du siège passager avant (page 2-64).

Limiteur de charge:

Le système de limitation de charge relâche la ceinture d'une manière contrôlée afin de réduire la force appliquée par celle-ci sur la poitrine de l'occupant du siège. Bien que la charge la plus forte sur une ceinture de sécurité soit appliquée lors de collisions frontales, le limiteur de charge possède une fonction mécanique automatique et peut être activé dans n'importe quel mode d'accident avec un déplacement de l'occupant suffisant.

Même si les dispositifs de prétension ne se sont pas déployés, la fonction de limitation de charge doit être vérifiée par un concessionnaire agréé Mazda.

⚠ PRUDENCE**Ne porter les ceintures de sécurité que comme recommandé dans ce manuel:**

Une position incorrecte des ceintures de sécurité du conducteur et du passager avant est dangereuse. Si leur position n'est pas correcte, les systèmes de dispositif de prétension et de limitation de charge ne peuvent pas fournir une protection adéquate en cas d'accident et cela peut entraîner de graves blessures. Pour plus de détails concernant l'attache des ceintures de sécurité, se référer "Pour boucler les ceintures de sécurité" (page 2-16).

Faire remplacer immédiatement les ceintures de sécurité si le dispositif de prétension ou le limiteur de charge se sont déployés:

Toujours demander à un concessionnaire agréé Mazda d'inspecter immédiatement les dispositifs de prétension de ceinture de sécurité et les coussins d'air après une collision. Comme les coussins d'air, les dispositifs de prétension de ceinture de sécurité et les limiteurs de charge ne fonctionneront qu'une fois et il faut les remplacer après une collision au cours de laquelle ils se sont déployés. Une ceinture de sécurité dont le dispositif de prétension ou le limiteur de charge expansé est toujours une meilleure solution que de ne pas porter du tout de ceinture de sécurité; toutefois, si les dispositifs de prétension de ceinture de sécurité et les limiteurs de charge ne sont pas remplacés, le risque de blessure en cas de collision augmentera.

Ne jamais modifier les composants ou le câblage, et ne pas utiliser d'appareils électroniques d'essai sur le dispositif de prétension:

La modification de composantes ou du câblage du système de dispositif de prétension, incluant l'utilisation d'appareils électroniques d'essai, est dangereuse. Le système pourrait s'activer accidentellement ou être rendu inopérant ce qui pourrait l'empêcher de s'activer en cas d'accident. Les passagers ou toute personne faisant les travaux risqueraient de subir de graves blessures.

Mettre au rebut le dispositif de prétension selon la réglementation applicable:

Une mise au rebut non adéquate d'un dispositif de prétension ou la mise à la casse d'un véhicule avec des dispositifs de prétension non activés est dangereuse. Si toutes les procédures de sécurité ne sont pas respectées, on risque des blessures. S'adresser à un mécanicien agréé Mazda, pour la méthode sécuritaire de mise au rebut d'un dispositif de prétension ou de mise à la casse d'un véhicule avec des dispositifs de prétension.

Ceintures de sécurité

REMARQUE

- *Le dispositif de prétension peut ne pas marcher en fonction du type de collision. Se référer à Critères de déploiement des coussins d'air SRS (page 2-60) pour plus d'explications.*
- *De la fumée (gaz non toxique) sera émise lorsque les coussins d'air et les dispositifs de prétension s'activent. Ceci n'indique pas qu'il y a un feu. Normalement ce gaz est sans effet sur les passagers, cependant, ceux qui ont la peau sensible peuvent subir une légère irritation. Si un résidu provenant de l'activation des coussins d'air et des dispositifs de prétension avant se dépose sur la peau ou dans les yeux d'une personne, se laver dès que possible.*

Rallonge de ceinture de sécurité

Si la ceinture de sécurité n'est pas assez longue, même lorsqu'elle est tirée au maximum, une rallonge de ceinture de sécurité peut être disponible sans frais chez le concessionnaire agréé Mazda. Cette rallonge de ceinture de sécurité sera conçue pour une certaine personne, pour un véhicule et un siège en particulier. Même si cette rallonge peut s'attacher à d'autres ceintures de sécurité, elle peut ne pas être assez résistante pour retenir le passager lors d'une collision. Lors de la commande de la rallonge de ceinture de sécurité, ne commander qu'une longueur qui permette de boucler la ceinture correctement. Pour plus d'informations, s'adresser au concessionnaire agréé Mazda.

PRUDENCE

N'utiliser une rallonge de ceinture de sécurité que quand cela est absolument nécessaire:

Le fait d'utiliser une rallonge de ceinture de sécurité lorsque cela n'est pas nécessaire est dangereux. La ceinture de sécurité sera trop longue et ne s'ajustera pas correctement. En cas d'accident, la ceinture de sécurité ne fournira pas une protection adéquate et l'on risque de graves blessures. N'utiliser la rallonge de ceinture de sécurité que si elle est nécessaire pour boucler la ceinture de sécurité correctement.

Ne pas utiliser de rallonge de ceinture de sécurité inadéquate:

Le fait d'utiliser une rallonge de ceinture de sécurité conçue pour une autre personne ou un autre véhicule ou siège est dangereux. En cas d'accident, la ceinture de sécurité ne fournira pas une protection adéquate et l'on risque de graves blessures. N'utiliser qu'une rallonge de ceinture de sécurité conçue pour soi et sur le véhicule et le siège pour lesquels elle a été conçue. **NE JAMAIS** utiliser la rallonge de ceinture de sécurité sur un autre véhicule ou siège. En cas de vente du véhicule Mazda, ne pas laisser la rallonge de ceinture de sécurité dans le véhicule. Elle peut être utilisée accidentellement par le nouveau propriétaire du véhicule. Une fois la rallonge de ceinture de sécurité retirée, la mettre au rebut. Ne jamais réutiliser la rallonge de ceinture de sécurité dans un autre véhicule.

Ne pas utiliser une rallonge trop longue:

Utiliser une rallonge trop longue est dangereux. La ceinture de sécurité sera trop longue et ne s'ajustera pas correctement. En cas d'accident, la ceinture de sécurité ne fournira pas une protection adéquate et l'on risque de graves blessures. Ne pas utiliser la rallonge ou choisir une rallonge plus courte si la distance entre la boucle de la rallonge et le centre du corps de l'utilisateur est inférieure à 15 cm (6 po.).

Ne pas laisser de rallonge de ceinture de sécurité connectée à la boucle:

Il est dangereux de laisser une rallonge de ceinture de sécurité connectée à la boucle sans utiliser la ceinture de sécurité. Lorsque la rallonge de ceinture de sécurité est connectée à la boucle de la ceinture de sécurité du siège du conducteur (ou la boucle de la ceinture de sécurité du siège du passager avant), le système de coussin d'air SRS du conducteur (ou du passager avant) déterminera que le conducteur (ou le passager avant) a attaché sa ceinture de sécurité, même si le conducteur (ou le passager avant) ne l'a pas attachée. Ceci pourrait faire que le coussin d'air du conducteur (ou du passager avant) ne soit pas activé correctement, et des blessures graves ou mortelles risqueraient de s'ensuivre en cas de collision. Toujours attacher sa ceinture de sécurité avec la rallonge de ceinture de sécurité.

Ne pas utiliser la rallonge de ceinture de sécurité lorsqu'on installe un système de dispositif de sécurité pour enfants sur le siège du passager avant ou arrière:

Il est dangereux d'utiliser une rallonge de ceinture de sécurité pour attacher un système de dispositif de sécurité pour enfants sur n'importe quel siège. Toujours bien suivre les instructions d'installation du fabricant du système de dispositif de sécurité pour enfants, et ne jamais utiliser une rallonge de ceinture de sécurité.

Ceintures de sécurité

REMARQUE

Lorsqu'elle n'est pas utilisée, enlever la rallonge de ceinture de sécurité et l'entreposer dans le véhicule. Si la rallonge de ceinture de sécurité est laissée connectée, cela peut endommager la rallonge de ceinture de sécurité car elle ne se rétractera pas avec le reste de la ceinture de sécurité et pourra aisément tomber hors de la portière lorsqu'elle n'est pas utilisée, et être endommagée. En outre, le voyant de ceinture de sécurité ne s'allumera pas et ne fonctionnera pas correctement.

Précautions concernant les dispositifs de sécurité pour enfants

Mazda recommande vivement l'utilisation d'un système de dispositif de sécurité pour enfants, pour tout enfant assez petit pour s'y asseoir.

Aux États-Unis et au Canada, la loi impose l'utilisation de dispositifs de sécurité pour les enfants.

Consulter la réglementation locale, provinciale et fédérale pour les normes spécifiques sur la sécurité des enfants prenant place dans un véhicule.

Quelque soit le type de système de dispositif de sécurité pour enfants adapté, s'assurer d'en choisir un qui sera approprié à l'âge et la taille de l'enfant, respecter toutes les lois nationales et provinciales et suivre les instructions accompagnant le système de dispositif de sécurité pour enfants en question.

Si un enfant est trop grand pour le système de dispositif de sécurité pour enfants, il devrait s'asseoir sur le siège arrière et utiliser la ceinture de sécurité ventrale et le baudrier. Si la portion baudrier de la ceinture passe sur le cou ou le visage de l'enfant, le déplacer vers le centre du véhicule pour les sièges près des portières et près de la boucle à droite si l'enfant est assis sur le siège du centre.

Les statistiques confirment que le siège arrière est l'endroit le plus sécuritaire pour tous les enfants jusqu'à 12 ans, surtout si le véhicule est équipé d'un système de retenue supplémentaire (coussins d'air).

Un système de dispositif de sécurité pour enfants faisant face vers l'arrière du véhicule ne doit **JAMAIS** être utilisé sur le siège avant avec le système de coussin d'air activé. Le siège du passager avant est l'endroit le moins recommandé pour tout autre type de système de dispositif de sécurité pour enfants.

(Avec système de classification de l'occupant du siège du passager avant)

Pour diminuer les risques de blessures causées par le déploiement du coussin d'air côté passager avant, le capteur de classification de l'occupant du siège passager avant fonctionne de pair avec le système de retenue supplémentaire. Ce système désactive les coussins d'air avant et latéraux ainsi que le dispositif de prétension de ceinture de sécurité du passager avant quand le témoin de désactivation du coussin d'air du passager avant s'allume.

Lorsqu'un bébé ou jeune enfant prend place sur le siège du passager avant, le système désactive les coussins d'air avant et latéral côté passager avant et le dispositif de prétension de ceinture de sécurité du passager avant, il faut donc s'assurer que le témoin de désactivation du coussin d'air du passager avant s'allume.

Dispositifs de sécurité pour enfants

Même si le coussin d'air côté passager avant est désactivé, Mazda recommande vivement que les enfants soient correctement retenus et que tout système de dispositif de sécurité pour enfants soit correctement fixé sur les sièges arrière qui sont la position la plus sécuritaire pour les enfants.

Pour plus de détails, se référer à “Capteur de classification de l'occupant du siège passager avant” (page 2-64).

PRUDENCE

Utiliser le système de dispositif de sécurité pour enfants de taille correcte:

Pour une protection adéquate en cas d'accident ou d'arrêt brusque, l'enfant doit être correctement attaché à l'aide de la ceinture de sécurité ou d'un système de dispositif de sécurité pour enfants suivant son âge et sa taille. Sinon, l'enfant peut subir de graves blessures ou même la mort.

Suivre les instructions du fabricant et toujours garder le système de dispositif de sécurité pour enfants attaché:

Un système de dispositif de sécurité pour enfants qui n'est pas fixé est dangereux. En cas d'arrêt brusque ou de collision, il risque de se déplacer causant de graves blessures ou la mort de l'enfant ou des autres passagers. S'assurer que le système de dispositif de sécurité pour enfants est bien fixé en place suivant les instructions du fabricant du système de dispositif de sécurité pour enfants. Lorsqu'il n'est pas utilisé, le retirer du véhicule ou l'attacher à l'aide d'une ceinture de sécurité, ou le fixer aux DEUX ancrages inférieurs LATCH pour les systèmes de dispositif de sécurité pour enfants de type LATCH et les sangles d'ancrage correspondantes.

Toujours bien attacher un enfant dans un système de dispositif de sécurité pour enfants adéquat:

Le fait de tenir un enfant dans les bras pendant que le véhicule est en mouvement est extrêmement dangereux. Peu importe la force d'une personne, il ou elle ne pourra pas retenir l'enfant en cas d'arrêt brusque ou de collision et cela peut causer de graves blessures ou la mort de l'enfant ou des autres passagers. Même en cas d'accident modéré, l'enfant peut subir les forces du coussin d'air qui peuvent causer de graves blessures ou la mort de l'enfant, ou l'enfant peut être projeté contre un adulte, ce qui pourrait blesser à la fois l'enfant et l'adulte.

Dispositifs de sécurité pour enfants

Ne jamais utiliser, sur le siège avant avec un coussin d'air qui risque de se déployer, un système de dispositif de sécurité pour enfants faisant face à l'arrière du véhicule:

Les systèmes de dispositif de sécurité faisant face à l'arrière du véhicule installés sur le siège avant sont en fait particulièrement dangereux, même si vous êtes convaincu qu'un coussin d'air de passager avant ne se déploiera pas parce que le témoin de désactivation de coussin d'air du passager avant est allumé. Le dispositif de sécurité peut être cogné par le coussin qui se déploie et poussé violemment vers l'arrière causant de graves blessures ou la mort à l'enfant.

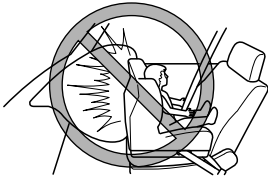

(Sauf Mexique)

Les véhicules avec un coussin d'air côté passager avant ont une étiquette d'avertissement attachée comme illustré ci-dessous. L'étiquette avertit contre l'utilisation de dispositifs de sécurité pour enfants faisant face vers l'arrière sur le siège avant en tout temps.



(Mexique)

NE JAMAIS utiliser un dispositif de sécurité pour enfant orienté face vers l'arrière sur un siège protégé par un COUSSIN D'AIR ACTIF en face de lui, cela pourrait causer à l'ENFANT des BLESSURES GRAVES ou LA MORT.

Les véhicules avec un coussin d'air côté passager avant ont une étiquette d'avertissement attachée comme illustré ci-dessous. L'étiquette avertit contre l'utilisation de dispositifs de sécurité pour enfants faisant face vers l'arrière sur le siège avant en tout temps.



Dispositifs de sécurité pour enfants

Ne pas installer un système de dispositif de sécurité pour enfants faisant face à l'avant du véhicule sur le siège du passager avant, sauf si c'est absolument inévitable:

En cas de collision, la force d'un sac gonflable qui se déploie risquerait de blesser gravement ou mortellement l'enfant. S'il est inévitable d'installer un système de dispositif de sécurité pour enfants faisant face à l'avant du véhicule sur le siège du passager avant, déplacer le siège du passager avant le plus possible vers l'arrière.



Dans certaines conditions, il est dangereux de faire asseoir un enfant dans un système de dispositif de sécurité pour enfants installé sur le siège du passager avant (avec système de classification de l'occupant du siège du passager avant):

Le véhicule est équipé d'un capteur de classification de l'occupant du siège passager avant. Même avec un capteur de classification de l'occupant du siège passager avant, si vous devez utiliser le siège du passager avant pour y faire asseoir un enfant, le fait d'utiliser un système de dispositif de sécurité pour enfants sur le siège du passager avant dans les conditions suivantes augmente le danger du déploiement du coussin d'air côté passager avant, ce qui présente un risque sérieux de blessures graves ou mortelles à l'enfant.

- Le témoin de désactivation du coussin d'air du passager avant ne s'allume pas quand on installe un enfant dans le système de dispositif de sécurité pour enfants.
- Des bagages ou autres articles sont placés sur le siège avec l'enfant dans le système de dispositif de sécurité pour enfants.
- Un passager arrière ou des bagages poussent ou tirent le dossier du siège du passager avant.
- Des bagages ou autres articles sont placés sur le dossier du siège ou accrochés sur l'appuie-tête.
- Le siège est lavé.
- Des liquides ont été renversés sur le siège.
- Le siège du passager avant est déplacé vers l'arrière, faisant pression contre des bagages ou autres articles placés derrière.
- Le dossier du siège du passager avant touche au siège arrière.
- Des bagages ou autres articles sont placés entre le siège du passager avant et le siège du conducteur.
- Un dispositif électrique est mis sur le siège du passager avant.
- Un appareil électrique additionnel, tel qu'un chauffage de siège est installé à la surface du siège du passager avant.

Les positions désignées avec ceintures de sécurité sur les sièges arrière sont les endroits les plus sécuritaires pour des enfants. S'assurer de toujours utiliser des ceintures de sécurité et des systèmes de dispositif de sécurité pour enfants.

Dispositifs de sécurité pour enfants

Ne pas laisser un enfant ou un autre passager se pencher par la vitre latérale ou s'appuyer contre celle-ci dans un véhicule équipé de coussins d'air latéraux et rideaux de sécurité gonflables:

Il est dangereux de laisser une personne se pencher par la vitre latérale ou s'appuyer contre celle-ci, contre la partie du tableau de bord située à l'avant du passager avant, contre les montants des vitres avant et arrière, ainsi que contre les deux côtés du bord du toit où les coussins d'air latéraux et rideaux de sécurité gonflables se gonflent, même si un système de dispositif de sécurité pour enfants est en place. L'impact du gonflement du coussin d'air latéral ou d'un rideau de sécurité peut causer des blessures graves ou la mort d'un enfant mal positionné. De plus, le fait de se pencher sur ou contre la portière avant peut bloquer le déploiement des coussins d'air latéraux et des rideaux de sécurité et éliminer les avantages de la protection supplémentaire. Avec le coussin d'air avant et le coussin d'air latéral qui se déploie du siège avant, le siège arrière est le meilleur endroit pour des enfants qui risquent de s'endormir. Veiller à ne pas laisser un enfant se pencher sur ou contre la vitre latérale, même s'il est attaché dans un système de dispositif de sécurité pour enfants.

Ne jamais utiliser une ceinture de sécurité pour attacher plus d'une personne à la fois:

L'utilisation d'une ceinture de sécurité pour plus d'une personne à la fois est dangereuse. Toute ceinture de sécurité utilisée de cette façon ne peut pas distribuer correctement les forces d'un impact et les deux passagers risquent d'être écrasés l'un contre l'autre et gravement blessés ou tués. Ne jamais utiliser une ceinture de sécurité pour plus d'une personne à la fois et veiller toujours à ce que chaque occupant ait bien attaché sa ceinture.

⚠ ATTENTION

Une ceinture de sécurité ou un système de dispositif de sécurité pour enfants peut devenir très chaud dans un véhicule fermé lorsqu'il fait chaud. Pour éviter de se brûler ou de brûler l'enfant, les vérifier avant de les toucher ou que l'enfant les touche.

REMARQUE

Ce véhicule Mazda est équipé d'ancrages inférieurs LATCH pour la fixation de systèmes de dispositif de sécurité pour enfants de type LATCH spécialement conçus, sur le siège arrière. Lors de l'utilisation de ces ancrages pour fixer un système de dispositif de sécurité pour enfants, se référer à "Utilisation des ancrages inférieurs LATCH" (page 2-40).

Dispositifs de sécurité pour enfants

Installation de système de dispositif de sécurité pour enfants

▼ Types de systèmes de dispositif de sécurité pour enfants

Dans ce guide de conduite et d'entretien, les instructions pour les systèmes de dispositif de sécurité pour enfants sont fournies pour les trois types les plus communs de ces systèmes: dispositif de sécurité pour bébés, dispositif de sécurité pour jeunes enfants et siège d'appoint.

REMARQUE

- *La position d'installation est déterminée par le type de système de dispositif de sécurité pour enfants. S'assurer de lire attentivement les instructions du fabricant et ce manuel.*
- *En raison des variations dans la conception des systèmes de dispositifs de sécurité pour enfants, les sièges de véhicule et les ceintures de sécurité, tous les systèmes de dispositifs de sécurité pour enfants ne s'adaptent pas à toutes les positions des sièges. Avant d'acheter un système de dispositif de sécurité pour enfants, il faut le tester dans la ou les positions des sièges du véhicule spécifique où il sera utilisé. Si un système de dispositif de sécurité pour enfants précédemment acheté ne s'adapte pas, vous devrez peut-être en racheter un autre plus adapté.*

Dispositif de sécurité pour bébés

Un dispositif de sécurité pour bébés offre un système de retenue où la tête, le cou et le dos de l'enfant sont calés contre la surface du siège.

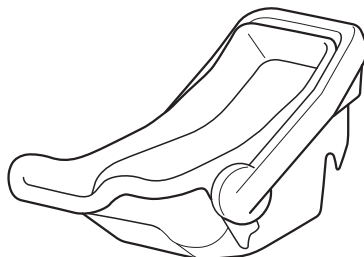

Dispositif de sécurité pour jeunes enfants

Un dispositif de sécurité pour jeunes enfants retient le corps d'un enfant à l'aide de harnais.



Dispositifs de sécurité pour enfants

Siège d'appoint

Un siège d'appoint est un accessoire de retenue pour enfants conçu pour améliorer l'adaptation du système de ceinture de sécurité autour du corps de l'enfant.

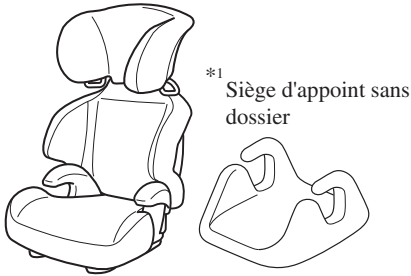

*1 Si un siège d'appoint sans dossier est utilisé, toujours installer l'appui-tête du véhicule sur le siège où le siège d'appoint sans dossier est installé.

Installation de systèmes de dispositif de sécurité pour enfants

Les statistiques sur les accidents indiquent qu'un enfant est plus en sécurité sur le siège arrière. Le siège du passager avant est le plus mauvais choix pour tout enfant de moins de 12 ans et pour un système de dispositif de sécurité pour enfants faisant face vers l'arrière, il est extrêmement dangereux.

REMARQUE

Même si votre véhicule est doté d'un capteur de classification de l'occupant du siège passager avant (page 2-64) qui désactive automatiquement le coussin d'air du siège passager avant, le siège arrière est l'endroit le plus sûr pour les enfants de tout âge et de toute taille.

Certains systèmes de dispositif de sécurité pour enfants sont équipés de sangles d'ancrage et pour être efficaces ils doivent donc être installés sur des sièges qui peuvent accommoder les ancrages. Dans ce véhicule Mazda, des systèmes de dispositif de sécurité pour enfants équipés de sangles d'ancrage ne peuvent être installés qu'aux trois positions du siège arrière.

Certains systèmes de dispositif de sécurité pour enfants utilisent des fixations spéciales de type LATCH; se référer à "Utilisation des ancrages inférieurs LATCH" (page 2-40).

Dispositifs de sécurité pour enfants

⚠ PRUDENCE

Les systèmes de dispositif de sécurité pour enfants équipés de sangles d'ancrage ne peuvent être installés que sur le siège arrière équipés de supports d'ancrage:

L'installation d'un système de dispositif de sécurité pour enfants équipé de sangles d'ancrage sur le siège du passager avant annule la conception sécuritaire du système et entraînera un plus grand risque de blessures graves si le système de dispositif de sécurité pour enfants se déplace vers l'avant sans être retenu par la sangle d'ancrage. Placer tout système de dispositif de sécurité pour enfants équipé de sangles d'ancrage sur un siège qui peut accommoder un ancrage.

▼ Support d'ancrage

Le véhicule est équipé de supports d'ancrage pour fixer des systèmes de dispositifs de sécurité pour enfants. Localisez chaque position d'ancre à l'aide de l'illustration.

Retirer l'appuie-tête pour installer le système de dispositif de sécurité pour enfants. Toujours suivre le manuel d'instructions accompagnant le système de dispositif de sécurité pour enfants.

Emplacement du support d'ancrage

Utiliser les emplacements de support d'ancrage indiqués lors de l'installation d'un système de retenue pour enfants équipé d'une sangle d'ancrage.

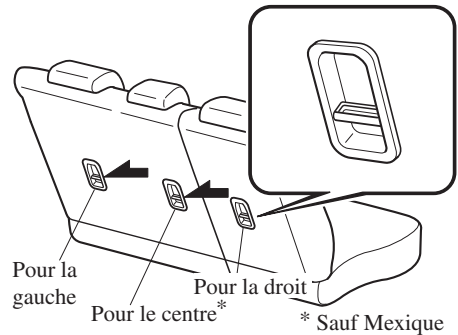

Dispositifs de sécurité pour enfants

⚠ PRUDENCE

Toujours attacher la sangle d'ancrage à la position de crochet d'ancrage correcte:

Attacher la sangle d'ancrage à la position de crochet d'ancrage incorrecte est dangereux. En cas de collision, la sangle d'ancrage peut glisser et le système de dispositif de sécurité pour enfants ne sera pas correctement retenu. Le dispositif de sécurité pour enfants peut bouger, ce qui peut entraîner la mort ou une blessure de l'enfant.

Toujours retirer l'appuie-tête et installer le dispositif de sécurité pour enfants:

Il est dangereux d'installer un dispositif de sécurité pour enfants sans enlever l'appuie-tête. Le dispositif de sécurité pour enfants peut avoir été mal installé, ce qui peut entraîner la mort ou une blessure de l'enfant lors d'une collision.

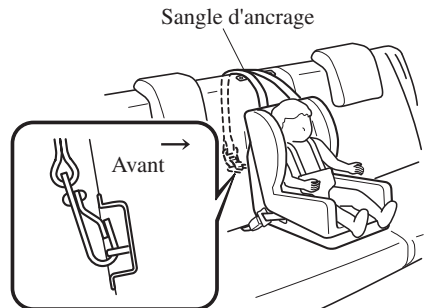
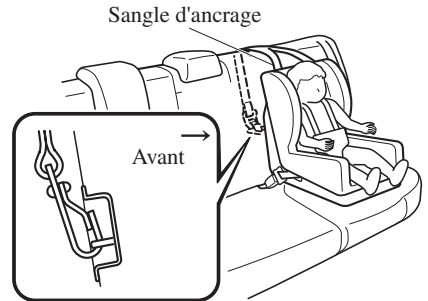

Toujours installer l'appuie-tête et l'adapter à la position appropriée après le retrait du système de dispositif de sécurité pour enfants:

Conduire avec l'appuie-tête retiré est dangereux car il est impossible d'empêcher un impact à la tête de l'occupant lors d'un freinage d'urgence ou en cas de collision, ce qui pourrait entraîner un accident grave, des blessures ou la mort.

Se référer à Appuie-tête à la page 2-10.

Dispositifs de sécurité pour enfants

▼ Utilisation du mode de blocage automatique*

Suivre ces instructions lors de l'utilisation d'un système de dispositif de sécurité pour enfants, à moins de fixer un système de dispositif de sécurité pour enfants de type LATCH aux ancrages inférieurs LATCH. Se référer à “Utilisation des ancrages inférieurs LATCH” (page 2-40).

REMARQUE

Suivre à la lettre les instructions fournies par le fabricant du système de dispositif de sécurité pour enfants. En cas de doute au sujet du système ou de l'ancrage LATCH, vérifier dans les instructions du fabricant du système de dispositif de sécurité pour enfants et les suivre exactement. Selon le type de système de dispositif de sécurité pour enfants, il est possible qu'un système de type LATCH soit utilisé à la place des ceintures de sécurité ou, si la ceinture se trouve sur la poitrine de l'enfant, il est possible que l'utilisation du mode de blocage automatique soit déconseillée.

1. S'assurer que le dossier du siège est solidement verrouillé en le poussant et le tirant jusqu'à ce qu'il soit complètement verrouillé.
2. Retirer l'appui-tête. Cependant, en cas d'installation d'un siège d'appoint sans dossier, toujours installer l'appui-tête du véhicule sur le siège où le siège d'appoint est installé. Se référer à Appui-tête à la page 2-10.
3. Fixer le système de dispositif de sécurité pour enfants avec la portion ventrale de la ceinture ventrale-baudrier. Se reporter aux instructions du fabricant du système de dispositif de sécurité pour enfants pour les endroits où la ceinture doit passer.
4. Pour mettre l'enrouleur en mode de blocage automatique, tirer complètement la portion baudrier de la ceinture jusqu'à ce qu'elle soit complètement déroulée.

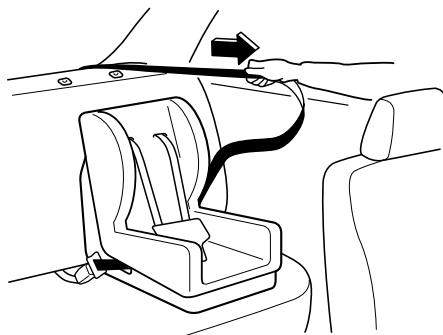

Dispositifs de sécurité pour enfants

5. Placer le système de dispositif de sécurité pour enfants fermement sur le siège du véhicule. S'assurer que la ceinture se rétracte et serre le système de dispositif de sécurité pour enfants. Pendant que la courroie est enroulée, un déclic se fera entendre sur l'enrouleur lorsqu'il est en mode de blocage automatique. Si la ceinture ne bloque pas le système de dispositif de sécurité pour enfants fermement, répéter cette étape.

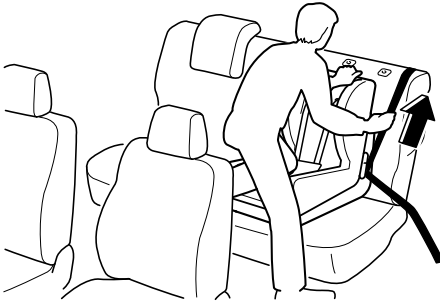

REMARQUE

Inspecter cette fonction avant chaque utilisation du système de dispositif de sécurité pour enfants. Il ne devrait pas être possible de tirer la courroie hors de l'enrouleur s'il est en mode de blocage automatique. Lorsque le système de dispositif de sécurité pour enfants est retiré, s'assurer de rétracter la ceinture complètement pour remettre l'enrouleur en mode de blocage d'urgence avant qu'un passager n'utilise la ceinture.

6. Si le système de dispositif de sécurité pour enfants requiert l'utilisation d'une sangle d'ancrage, se reporter aux instructions du fabricant pour accrocher et serrer la sangle d'ancrage.

Dispositifs de sécurité pour enfants

! PRUDENCE

N'utiliser les ensembles d'ancrage ou les points d'ancrage que pour fixer un système de dispositif de sécurité pour enfants:

L'utilisation de la courroie ou des points d'ancrage dans un but autre que la fixation d'un système de dispositif de sécurité pour enfants est dangereuse. Les ensembles d'ancrage ou les points d'ancrage risquent de s'affaiblir ou de s'endommager et entraîner des blessures.

Toujours retirer l'appuie-tête et installer le dispositif de sécurité pour enfants (sauf en cas d'installation d'un siège d'appoint sans dossier):

Il est dangereux d'installer un dispositif de sécurité pour enfants sans enlever l'appuie-tête. Le dispositif de sécurité pour enfants peut avoir été mal installé, ce qui peut entraîner la mort ou une blessure de l'enfant lors d'une collision.

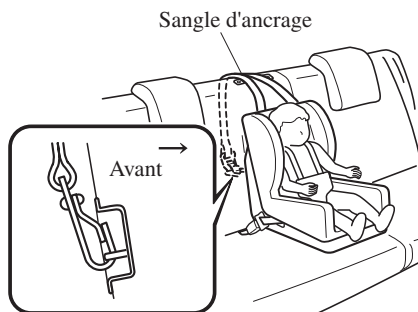
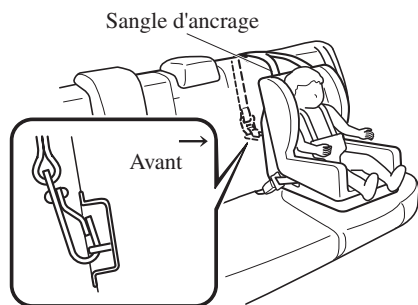

Dispositifs de sécurité pour enfants

Toujours attacher la sangle d'ancrage à la position de crochet d'ancrage correcte:

Attacher la sangle d'ancrage à la position de crochet d'ancrage incorrecte est dangereux. En cas de collision, la sangle d'ancrage peut glisser et le système de dispositif de sécurité pour enfants ne sera pas correctement retenu. Le dispositif de sécurité pour enfants peut bouger, ce qui peut entraîner la mort ou une blessure de l'enfant.

Toujours installer l'appuie-tête et l'adapter à la position appropriée après le retrait du système de dispositif de sécurité pour enfants:

Conduire avec l'appuie-tête retiré est dangereux car il est impossible d'empêcher un impact à la tête de l'occupant lors d'un freinage d'urgence ou en cas de collision, ce qui pourrait entraîner un accident grave, des blessures ou la mort. Se référer à Appuie-tête à la page 2-10.

▼ Si un enfant doit absolument être assis sur le siège avant

Si tous les enfants ne peuvent pas être assis sur le siège arrière, s'assurer des mettre le plus petit à l'arrière et que le plus grand assis à l'avant porte le baudrier correctement sur l'épaule.

Ne JAMAIS utiliser de système de dispositif de sécurité pour enfants faisant face à l'arrière sur le siège du passager avant, et ce que le véhicule soit équipé ou non d'un capteur de classification de l'occupant.

Aussi, ce siège ne peut pas être utilisé pour des systèmes de dispositif de sécurité pour enfants équipés de sangles d'ancrage qui doivent être installés sur l'un des sièges arrière à une position avec ancrage.

De même, un système de dispositif de sécurité pour enfants de type LATCH ne peut pas être fixé sur le siège du passager avant et doit être installé sur le siège arrière.

Ne permettre à personne de dormir contre la vitre latérale, car comme votre véhicule est équipé de coussins d'air latéraux et de rideaux de sécurité gonflables, ceci risquerait de causer de graves blessures à tout passager qui ne serait pas correctement assis sur le siège. Étant donné que les enfants dorment souvent en voiture, il est recommandé de les asseoir sur un siège arrière. Si l'installation sur le siège avant du système de dispositif de sécurité pour enfants est inévitable, suivre ces instructions lors de l'utilisation d'un système de dispositif de sécurité pour enfants faisant face vers l'avant sur le siège du passager avant.

Dispositifs de sécurité pour enfants

REMARQUE

- *Pour vérifier si les sièges avant sont équipés de coussins d'air latéraux: Les véhicules Mazda équipés de coussins d'air latéraux possèdent une étiquette "SRS AIRBAG" apposée sur le côté extérieur de chacun des sièges avant.*
- *Pour savoir si le véhicule est équipé de rideaux de sécurité gonflables: Les véhicules Mazda équipés du rideau de sécurité gonflable comportent une mention "SRS AIRBAG" marquée sur les montants de fenêtres le long du bord du pavillon.*

PRUDENCE

Faire coulisser le siège du passager avant vers l'arrière au maximum s'il est absolument nécessaire d'installer un système de dispositif de sécurité pour enfants faisant face à l'avant sur celui-ci:

Étant donné que le véhicule est équipé de coussins d'air avant et encore plus parce qu'il est équipé de coussins d'air latéraux, un système de dispositif de sécurité pour enfants faisant face vers l'avant ne devrait être installé sur le siège du passager avant que si cela est absolument nécessaire.

Même si le témoin de désactivation du coussin d'air du passager avant est allumé, faire toujours coulisser le siège du passager avant vers l'arrière au maximum, car la force du coussin d'air qui se déploie peut causer de graves blessures ou même la mort de l'enfant.

Ne jamais utiliser, sur le siège avant avec un coussin d'air qui risque de se déployer, un système de dispositif de sécurité pour enfants faisant face à l'arrière du véhicule:

Un système de dispositif de sécurité pour enfants faisant face vers l'arrière sur le siège du passager avant est particulièrement dangereux. Même en cas de collision modérée, le dispositif de sécurité peut être cogné par le coussin qui se déploie et poussé violemment vers l'arrière, ce qui pourrait blesser gravement ou mortellement l'enfant. Même si l'on pense que le coussin d'air côté passager avant ne se déploiera pas car le témoin de désactivation du coussin d'air du passager avant est allumé, vous ne devriez pas utiliser, sur le siège avant avec un coussin d'air qui risque de se déployer même en cas de collision modérée, un système de dispositif de sécurité pour enfants faisant face vers l'arrière du véhicule dans le siège avant.

Dispositifs de sécurité pour enfants

Ne pas laisser un enfant ou un autre passager se pencher par la vitre latérale ou s'appuyer contre celle-ci dans un véhicule équipé de coussins d'air latéraux et rideaux de sécurité gonflables:

Il est dangereux de laisser une personne se pencher par la vitre latérale ou s'appuyer contre celle-ci, contre la partie du tableau de bord située à l'avant du passager avant, contre les montants des vitres avant et arrière, ainsi que contre les deux côtés du bord du toit où les coussins d'air latéraux et rideaux de sécurité gonflables se gonflent, même si un système de dispositif de sécurité pour enfants est en place. L'impact du gonflement du coussin d'air latéral ou d'un rideau de sécurité peut causer des blessures graves ou la mort d'un enfant mal positionné. De plus, le fait de se pencher sur ou contre la portière avant peut bloquer le déploiement des coussins d'air latéraux et des rideaux de sécurité et éliminer les avantages de la protection supplémentaire. Avec le coussin d'air avant et le coussin d'air latéral qui se déploie du siège avant, le siège arrière est le meilleur endroit pour des enfants qui risquent de s'endormir. Veiller à ne pas laisser un enfant se pencher sur ou contre la vitre latérale, même s'il est attaché dans un système de dispositif de sécurité pour enfants.

Toujours retirer l'appuie-tête et installer le dispositif de sécurité pour enfants (sauf en cas d'installation d'un siège d'appoint sans dossier):

Il est dangereux d'installer un dispositif de sécurité pour enfants sans enlever l'appuie-tête. Le dispositif de sécurité pour enfants peut avoir été mal installé, ce qui peut entraîner la mort ou une blessure de l'enfant lors d'une collision.

Toujours installer l'appuie-tête et l'adapter à la position appropriée après le retrait du système de dispositif de sécurité pour enfants:

Conduire avec l'appuie-tête retiré est dangereux car il est impossible d'empêcher un impact à la tête de l'occupant lors d'un freinage d'urgence ou en cas de collision, ce qui pourrait entraîner un accident grave, des blessures ou la mort.

Se référer à Appuie-tête à la page 2-10.

Dispositifs de sécurité pour enfants

Installation du système de dispositif de sécurité pour enfant sur le siège du passager avant (avec système de classification de l'occupant du siège du passager avant)

1. Veiller à ce que le contact soit coupé.
2. Faire coulisser le siège au maximum vers l'arrière.



3. Retirer l'appuie-tête. Cependant, en cas d'installation d'un siège d'appoint sans dossier, toujours installer l'appui-tête du véhicule sur le siège où le siège d'appoint est installé.
4. Placer le système de dispositif de sécurité pour enfants sur le siège sans appliquer votre poids sur le siège et attacher la ceinture de sécurité. Se reporter aux instructions du fabricant du système de dispositif de sécurité pour enfants pour les endroits où la ceinture doit passer.
5. Pour mettre l'enrouleur en mode de blocage automatique, tirer complètement la portion baudrier de la ceinture jusqu'à ce qu'elle soit complètement déroulée.

6. Placer le système de dispositif de sécurité pour enfants fermement sur le siège du véhicule. S'assurer que la ceinture se rétracte et serre le système de dispositif de sécurité pour enfants. Pendant que la courroie est enroulée, un déclic se fera entendre sur l'enrouleur lorsqu'il est en mode de blocage automatique. Si la ceinture ne bloque pas le système de dispositif de sécurité pour enfants fermement, répéter ces deux dernières étapes.

REMARQUE

- *Inspecter cette fonction avant chaque utilisation du système de dispositif de sécurité pour enfants. Il ne devrait pas être possible de tirer la courroie hors de l'enrouleur s'il est en mode de blocage automatique. Lorsque le système de dispositif de sécurité pour enfants est retiré, s'assurer de rétracter la ceinture complètement pour remettre l'enrouleur en mode de blocage d'urgence avant qu'un passager n'utilise la ceinture.*
 - *Suivre à la lettre les instructions fournies par le fabricant du système de dispositif de sécurité pour enfants. Suivant le type de système de dispositif de sécurité pour enfants, il peut ne pas utiliser des ceintures de sécurité en mode de blocage automatique.*
7. Installer votre enfant en toute sécurité dans le système de dispositif de sécurité pour enfants et attacher l'enfant suivant les instructions du fabricant du système de dispositif de sécurité pour enfants.

Dispositifs de sécurité pour enfants

8. Mettre le contacteur sur ON et veiller à ce que le témoin de désactivation du coussin d'air du passager avant s'allume après avoir installé un système de dispositif de sécurité pour enfants sur le siège du passager avant. Si le témoin de désactivation du coussin d'air du passager avant ne s'allume pas, retirer le système de dispositif de sécurité pour enfants, commuter le contacteur sur OFF, puis réinstaller le système du dispositif de sécurité pour enfants (page 2-64).

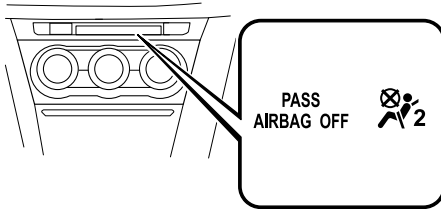

! PRUDENCE

Ne pas faire asseoir un enfant dans un système de dispositif de sécurité pour enfants installé sur le siège du passager avant si le témoin de désactivation du coussin d'air du passager avant n'est pas allumé:

*Bien qu'il soit toujours mieux d'installer un système de dispositif de sécurité pour enfants sur le siège arrière, il est impératif qu'un système de dispositif de sécurité pour enfants **UNIQUEMENT** soit utilisé sur le siège du passager avant si le témoin de désactivation s'allume lorsque l'enfant est assis dans le système de dispositif de sécurité pour enfants (page 2-64).*

Le fait d'asseoir un enfant dans un système de dispositif de sécurité pour enfants installé sur le siège du passager avant avec le témoin de désactivation du coussin d'air du passager avant non allumé est dangereux. Si ce témoin ne s'allume pas, cela signifie que les coussins d'air avant et latéral côté passager avant et le système de dispositif de prétension de ceinture de sécurité sont prêts au déploiement.

Si un accident déploie les coussins d'air, tout enfant dans un système de dispositif de sécurité pour enfants assis sur le siège du passager avant pourrait subir de graves blessures ou la mort.

Si ce témoin ne s'allume pas après qu'on a fait asseoir un enfant dans un système de dispositif de sécurité pour enfants sur le siège du passager avant, faire asseoir l'enfant dans un système de dispositif de sécurité pour enfants sur le siège arrière et s'adresser à un concessionnaire agréé Mazda dès que possible.

Dispositifs de sécurité pour enfants

▼ Utilisation des ancrages inférieurs LATCH

Ce véhicule Mazda est équipé d'ancrages inférieurs LATCH pour la fixation de systèmes de dispositif de sécurité pour enfants de type LATCH spécialement conçus, sur le siège arrière. Les deux ancrages doivent être utilisés, sinon le siège bougera et sera dangereux pour l'enfant s'y trouvant. Certains systèmes de dispositif de sécurité pour enfants de type LATCH doivent aussi être fixés avec une sangle d'ancrage pour être correctement fixés. S'ils sont équipés d'une sangle d'ancrage elle doit être utilisée pour assurer la sécurité de l'enfant.

PRUDENCE

Suivre les instructions du fabricant pour l'utilisation du système de dispositif de sécurité pour enfants:

Un système de dispositif de sécurité pour enfants qui n'est pas fixé est dangereux. En cas d'arrêt brusque ou de collision, il risque de se déplacer causant de graves blessures ou la mort de l'enfant ou des autres passagers. S'assurer que le système de dispositif de sécurité pour enfants est bien fixé en place suivant les instructions du fabricant du système de dispositif de sécurité pour enfants.

Ne jamais attacher deux systèmes de dispositif de sécurité pour enfants au même ancrage inférieur LATCH:

Le fait d'attacher deux systèmes de dispositif de sécurité pour enfants au même ancrage inférieur LATCH est dangereux. En cas de collision, un ancrage risquera de ne pas être assez solide pour retenir deux fixations de système de dispositif de sécurité pour enfants et de se casser, causant de graves blessures ou la mort. Si le siège est utilisé pour un autre système de dispositif de sécurité pour enfants lorsqu'un ancrage inférieur LATCH côté portière est utilisé, utiliser les ceintures centrales et la sangle d'ancrage pour fixer le siège.

S'assurer que le système de dispositif de sécurité pour enfants est bien fixé:

Un système de dispositif de sécurité pour enfants qui n'est pas fixé est dangereux. En cas d'arrêt brusque ou de collision, il risque de se déplacer causant de graves blessures ou la mort de l'enfant ou des autres passagers. Suivre les instructions du fabricant du système de dispositif de sécurité pour enfants sur les endroits de passage de la ceinture pour fixer le siège comme si un enfant s'y trouvait, pour que personne ne mette un enfant dans un dispositif de sécurité pour enfants qui n'est pas correctement fixé. Lorsqu'il n'est pas utilisé, le retirer du véhicule ou l'attacher à l'aide d'une ceinture de sécurité, ou le fixer aux DEUX ancrages inférieurs LATCH pour les systèmes de dispositif de sécurité pour enfants de type LATCH.

Dispositifs de sécurité pour enfants

S'assurer que les ceintures de sécurité ou autres objets étrangers ne se trouvent pas près ou sur le système de dispositif de sécurité pour enfants de type LATCH:

Le fait de ne pas respecter les instructions du fabricant concernant l'installation du système de dispositif de sécurité pour enfants lors de son installation est dangereux. Si les ceintures de sécurité ou autres objets étrangers empêchent le système de dispositif de sécurité pour enfants d'être correctement fixé aux ancrages inférieurs LATCH, et que le système de dispositif de sécurité pour enfants est installé incorrectement, le système de dispositif de sécurité pour enfants risque de bouger en cas d'arrêt brusque ou de collision causant de graves blessures ou la mort de l'enfant ou d'autres occupants du véhicule. Lors de l'installation d'un système de dispositif de sécurité pour enfants, s'assurer que les ceintures de sécurité ou autres objets étrangers ne se trouvent pas près ou sur les ancrages inférieurs LATCH. Toujours suivre les instructions du fabricant du système de dispositif de sécurité pour enfants.

Dispositifs de sécurité pour enfants

Installation sur les sièges arrière côté portière

1. Ajuster d'abord le siège avant pour laisser un espace entre le système de dispositif de sécurité pour enfant et le siège avant (page 2-5).
2. S'assurer que le dossier du siège est solidement verrouillé en le poussant et le tirant jusqu'à ce qu'il soit complètement verrouillé.
3. Écarter légèrement les coutures ouvertes à l'arrière du coussin du siège pour vérifier les emplacements des ancrages inférieurs LATCH.

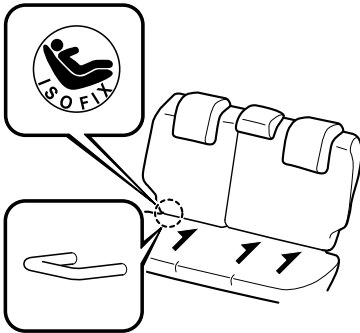

REMARQUE

Les repères au-dessus des ancrages inférieurs LATCH indiquent les emplacements des ancrages inférieurs LATCH pour la fixation de système de dispositif de sécurité pour enfants.

4. Retirer l'appuie-tête.
Se référer à Appuie-tête à la page 2-10.
5. Fixer le siège à l'aide des DEUX ancrages inférieurs LATCH, en suivant les instructions du fabricant du système de dispositif de sécurité pour enfants. Tirer sur le système de dispositif de sécurité pour enfants de manière à vérifier que les deux ancrages sont engagés.
6. Si le système de dispositif de sécurité pour enfants est équipé d'un ancrage, alors il est très important de fixer correctement l'ancrage pour assurer la sécurité de l'enfant. Suivre soigneusement les instructions fournies par le fabricant du système de dispositif de sécurité pour enfants lorsque vous installez les ancrages.

Dispositifs de sécurité pour enfants

⚠ PRUDENCE

N'utiliser les ensembles d'ancrage ou les points d'ancrage que pour fixer un système de dispositif de sécurité pour enfants:

L'utilisation de la courroie ou des points d'ancrage dans un but autre que la fixation d'un système de dispositif de sécurité pour enfants est dangereuse. Les ensembles d'ancrage ou les points d'ancrage risquent de s'affaiblir ou de s'endommager et entraîner des blessures.

Toujours retirer l'appuie-tête et installer le dispositif de sécurité pour enfants:

Il est dangereux d'installer un dispositif de sécurité pour enfants sans enlever l'appuie-tête. Le dispositif de sécurité pour enfants peut avoir été mal installé, ce qui peut entraîner la mort ou une blessure de l'enfant lors d'une collision.

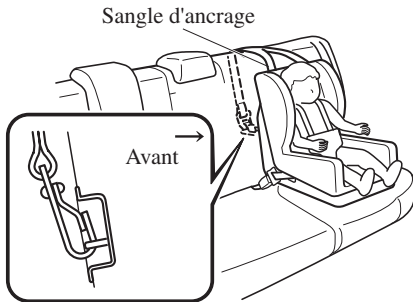

Toujours attacher la sangle d'ancrage à la position de crochet d'ancrage correcte:

Attacher la sangle d'ancrage à la position de crochet d'ancrage incorrecte est dangereux. En cas de collision, la sangle d'ancrage peut glisser et le système de dispositif de sécurité pour enfants ne sera pas correctement retenu. Le dispositif de sécurité pour enfants peut bouger, ce qui peut entraîner la mort ou une blessure de l'enfant.

Toujours installer l'appuie-tête et l'adapter à la position appropriée après le retrait du système de dispositif de sécurité pour enfants:

Conduire avec l'appuie-tête retiré est dangereux car il est impossible d'empêcher un impact à la tête de l'occupant lors d'un freinage d'urgence ou en cas de collision, ce qui pourrait entraîner un accident grave, des blessures ou la mort.

Se référer à Appuie-tête à la page 2-10.

Dispositifs de sécurité pour enfants

Installation sur les sièges du centre arrière

Les ancrages inférieurs LATCH au centre du siège arrière sont beaucoup plus séparés que les ensembles d'ancrages inférieurs LATCH pour système de dispositif de sécurité pour enfants aux autres positions.

Les systèmes de dispositif de sécurité pour enfants avec des fixations LATCH rigides ne peuvent pas être installés au centre du siège arrière. Certains systèmes de dispositif de sécurité pour enfants LATCH peuvent être placés en position centrale et atteindront les ancrages inférieurs LATCH les plus proches qui sont espacés de 360 mm (14,2 po.). Les systèmes de dispositif de sécurité pour enfants compatibles avec les ancrages LATCH (avec fixations sur la ceinture) peuvent être utilisés à cette position seulement si les instructions du fabricant accompagnant le système de dispositif de sécurité pour enfants indiquent que le système de dispositif de sécurité pour enfants peut être installé à l'aide d'ancrages inférieurs LATCH qui sont séparés de 360 mm (14,2 po.). Ne pas attacher deux systèmes de dispositif de sécurité pour enfants au même ancrage inférieur LATCH. Si un système de dispositif de sécurité pour enfants est équipé d'une sangle d'ancrage, elle doit aussi être utilisée pour une sécurité optimale de l'enfant.

La procédure pour l'installation sur les sièges arrière côté portière est la même.

Emplacement d'ancrage inférieur LATCH

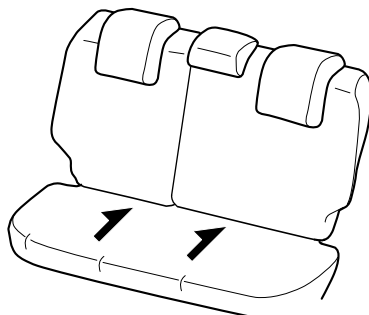

Dispositifs de sécurité pour enfants

⚠ PRUDENCE

Toujours retirer l'appuie-tête et installer le dispositif de sécurité pour enfants:

Il est dangereux d'installer un dispositif de sécurité pour enfants sans enlever l'appuie-tête. Le dispositif de sécurité pour enfants peut avoir été mal installé, ce qui peut entraîner la mort ou une blessure de l'enfant lors d'une collision.

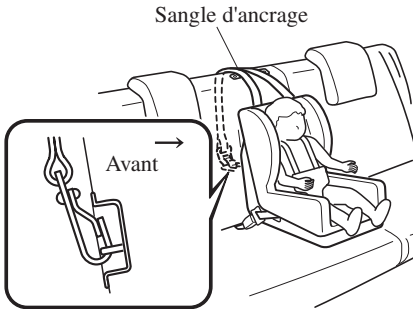

Toujours attacher la sangle d'ancrage à la position de crochet d'ancrage correcte:

Attacher la sangle d'ancrage à la position de crochet d'ancrage incorrecte est dangereux. En cas de collision, la sangle d'ancrage peut glisser et le système de dispositif de sécurité pour enfants ne sera pas correctement retenu. Le dispositif de sécurité pour enfants peut bouger, ce qui peut entraîner la mort ou une blessure de l'enfant.

Toujours installer l'appuie-tête et l'adapter à la position appropriée après le retrait du système de dispositif de sécurité pour enfants:

Conduire avec l'appuie-tête retiré est dangereux car il est impossible d'empêcher un impact à la tête de l'occupant lors d'un freinage d'urgence ou en cas de collision, ce qui pourrait entraîner un accident grave, des blessures ou la mort.

Se référer à Appuie-tête à la page 2-10.

Systèmes de retenue supplémentaire à coussins d'air

Précautions concernant le système de retenue supplémentaire (SRS)

Les systèmes de retenue supplémentaires avant et latéraux (SRS) comprennent différents types de coussins d'air. **Vérifier les différents types de coussins d'air dont le véhicule est équipé, en localisant les indicateurs d'emplacement "SRS AIRBAG"**. Ces indicateurs sont visibles dans la zone où les coussins d'air sont installés.

Les coussins d'air sont installés aux emplacements suivants:

- Le centre du volant de direction (coussin d'air côté conducteur)
- Le tableau de bord côté passager avant (coussin d'air côté passager avant)
- Les côtés extérieurs des dossiers des sièges avant (coussins d'air latéraux)*
- Les montants de vitres avant et arrière, et le bord du pavillon des deux côtés (rideaux de sécurité gonflables)*

Les véhicules ayant un système de classification des occupants des sièges du passager avant ont un capteur qui détecte un capotage imminent.

Les systèmes de retenue à coussins d'air sont conçus pour fournir une protection supplémentaire dans certaines situations, et donc les ceintures de sécurité sont toujours importantes pour:

Sans l'utilisation des ceintures de sécurité, les coussins d'air ne peuvent pas fournir une protection adéquate lors d'un accident. L'utilisation des ceintures de sécurité est nécessaire pour:

- Éviter que le passager ne soit projeté contre le coussin d'air qui se gonfle.
- Réduire les risques de blessures en cas d'accident non pris en compte pour le déploiement du coussin d'air, comme lors d'une collision arrière.
- Réduire les risques de blessures en cas de collision frontale, semi-frontale ou latérale, ou de capotage, qui ne serait pas assez sévère pour activer les coussins d'air.
- Réduire les risques d'éjection à l'extérieur du véhicule.
- Réduire les risques de blessures à la partie inférieure du corps et les jambes en cas d'accident, car les coussins d'air ne fournissent pas de protection pour ces parties du corps.
- Maintenir le conducteur à une position qui permet un meilleur contrôle du véhicule.

Systèmes de retenue supplémentaire à coussins d'air

Si votre véhicule est également équipé d'un système de classification de l'occupant du siège du passager avant, se référer au "Système de classification de l'occupant du siège du passager avant" (page 2-64) pour plus de détails.

Si le véhicule est équipé d'un système de classification de l'occupant du siège du passager avant, le témoin de désactivation du coussin d'air du passager avant s'allume pendant un temps spécifié après que le contacteur a été mis sur ON.

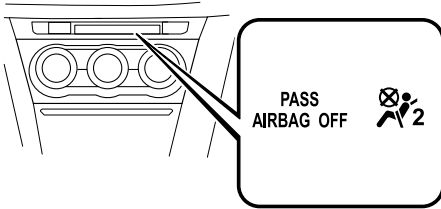

Les petits enfants doivent être protégés par un système de dispositif de sécurité pour enfants, conformément aux lois en vigueur dans chaque région. Dans certaines régions, les enfants plus grands doivent aussi utiliser un système de dispositif de sécurité pour enfants (page 2-23).

Choisir avec attention le système de dispositif de sécurité pour enfants nécessaire pour l'enfant et respecter les directives d'installation indiquées dans ce manuel, ainsi que celles fournies par le fabricant du système de dispositif de sécurité pour enfants.

Systèmes de retenue supplémentaire à coussins d'air

⚠ PRUDENCE

Les occupants des véhicules équipés de coussins d'air doivent attacher leur ceinture de sécurité:

Le fait de compter sur la seule protection des coussins d'air en cas d'accident est dangereux. Les coussins d'air seuls peuvent ne pas éviter des blessures graves. Les coussins d'air appropriés ne se déploieront normalement que lors du premier accident, tel qu'une collision frontale, semi-frontale ou latérale, ou des capotages, qui sont d'une force au moins modérée. Tous les passagers du véhicule doivent porter la ceinture de sécurité.

Les enfants ne doivent pas s'asseoir sur le siège du passager avant:

Le fait d'asseoir un enfant de 12 ans ou moins sur le siège avant est dangereux. L'enfant peut être frappé par le coussin d'air s'il se déploie et subir de graves blessures ou même la mort. Un enfant endormi est susceptible de s'appuyer contre la portière et d'être cogné par le coussin d'air latéral en cas de collision modérée du côté passager avant du véhicule. Autant que possible, toujours attacher un enfant de 12 ans ou moins sur le siège arrière, à l'aide d'un système de dispositif de sécurité pour enfants approprié suivant l'âge et la taille de l'enfant.

Ne jamais utiliser, sur le siège avant avec un coussin d'air qui risque de se déployer, un système de dispositif de sécurité pour enfants faisant face à l'arrière du véhicule:

Les systèmes de dispositif de sécurité faisant face à l'arrière du véhicule installés sur le siège avant sont en fait particulièrement dangereux, même si vous êtes convaincu qu'un coussin d'air de passager avant ne se déploiera pas parce que le témoin de désactivation de coussin d'air du passager avant est allumé. Le dispositif de sécurité peut être cogné par le coussin qui se déploie et poussé violemment vers l'arrière causant de graves blessures ou la mort à l'enfant.

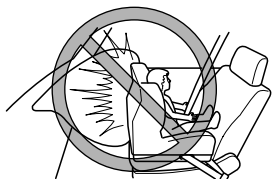

Ne pas s'asseoir trop près des coussins d'air du conducteur et du passager avant:

Le fait de s'asseoir trop près des modules de coussins d'air du conducteur et du passager avant, ou de placer les mains ou les pieds dessus, est extrêmement dangereux. Les coussins d'air du conducteur et du passager avant se déploient avec une très grande force et vitesse. De graves blessures peuvent se produire si une personne se trouve trop près. Le conducteur devrait toujours maintenir le volant par l'extérieur. Le passager du siège avant devrait garder les deux pieds sur le plancher. Les occupants des sièges avant devraient régler leur siège vers l'arrière au maximum et toujours s'asseoir droit contre le dossier du siège avec la ceinture de sécurité portée correctement.

Systèmes de retenue supplémentaire à coussins d'air

S'asseoir au centre du siège et attacher correctement sa ceinture de sécurité:

Le fait de s'asseoir trop près des modules de coussins d'air, ou de placer les mains sur ceux-ci, ou de s'endormir contre une portière ou de se pencher par les fenêtres, est extrêmement dangereux. Les coussins d'air latéraux et rideaux de sécurité gonflables se déploient avec une très grande force et vitesse du côté de la portière où le véhicule est percuté. De graves blessures peuvent se produire si une personne est assise trop près de la portière ou est appuyée contre la vitre, ou si les occupants des sièges arrière ont les mains sur les côtés du dossier du siège avant. Laisser assez de place pour le déploiement des coussins d'air latéraux et des rideaux de sécurité gonflables, en s'asseyant au centre du siège lorsque le véhicule est en mouvement, et avec la ceinture de sécurité portée correctement.

Ne pas fixer d'objets sur l'endroit ou à proximité de l'endroit où les coussins d'air du conducteur et du passager avant se déploient:

Le fait de fixer un objet sur les modules de coussins d'air du conducteur et du passager avant, ou de placer un objet devant ceux-ci, est dangereux. En cas d'accident, l'objet pourrait gêner le déploiement du coussin d'air et blesser les passagers.

Ne pas fixer d'objets à l'endroit où un coussin d'air latéral se déploie, ou dans la zone environnante:

Le fait d'attacher des articles sur le siège avant de sorte que le côté extérieur du siège soit couvert est dangereux. En cas d'accident, l'objet peut gêner le fonctionnement du coussin d'air latéral, qui se déploie à partir du côté extérieur des sièges avant, enlevant la protection adéquate des coussins d'air latéraux ou redirigeant de manière dangereuse le coussin d'air latéral. De plus, le coussin d'air risque de se déchirer répandant du gaz. Ne pas accrocher de filet, de pochette pour cartes ou de sac à dos avec courroies latérales sur les sièges avant. Ne jamais utiliser de housses pour siège sur les sièges avant. Toujours garder les modules de coussins d'air latéraux des sièges avant libres d'objet afin de permettre le déploiement en cas de collision.

Ne pas fixer d'objets à l'endroit où un rideau de sécurité gonflable se déploie, ou dans la zone environnante:

Le fait de fixer un objet aux endroits où les rideaux de sécurité gonflables s'activent, comme sur la vitre du pare-brise, les vitres latérales, les montants de vitres avant et arrière et le long du bord du pavillon et des poignées d'assistance est dangereux. En cas d'accident, l'objet peut gêner le fonctionnement du rideau de sécurité gonflable, qui se déploie à partir des montants de vitres avant et arrière et le long du bord du pavillon, enlevant la protection adéquate des rideaux de sécurité gonflables ou en les redirigeant de manière dangereuse. De plus, le coussin d'air risque de se déchirer répandant du gaz. Ne pas accrocher de cintres ou autres objets aux poignées d'assistance. Utiliser le crochet à manteau pour accrocher des vêtements. Toujours garder les modules de rideaux de sécurité gonflables libres d'objet afin de permettre le déploiement en cas de collision latérale ou de capotage.

Systèmes de retenue supplémentaire à coussins d'air

Ne pas toucher aux composantes du système de retenue supplémentaire après le gonflement des coussins d'air:

Il est dangereux de toucher les composants du système de retenue supplémentaire après que les coussins d'air se soient gonflés. Immédiatement après le gonflage, ils sont très chauds. On risque de se brûler.

Ne jamais installer d'équipement à l'avant du véhicule:

L'installation d'équipement à l'avant, comme une barre de protection frontale (barre kangourou, barre de poussée, ou autres dispositifs similaires), un chasse-neige ou un treuil, est dangereuse. Le système de capteur des coussins d'air peut être affecté. Ceci peut déclencher les coussins d'air accidentellement, ou cela peut empêcher les coussins d'air de se déployer lors d'un accident. Les passagers avant risqueraient de subir de graves blessures.

Ne pas modifier la suspension:

Le fait de modifier la suspension du véhicule est dangereux. Si la hauteur du véhicule ou la suspension est modifiée, le véhicule ne pourra pas détecter une collision ou un capotage précisément, entraînant un déploiement des coussins d'air incorrect ou inattendu et le risque de blessures graves.

Pour éviter les fausses détections par le système de capteur des coussins d'air, faire attention aux points suivants:

- *Ne pas utiliser de pneus ou de roues autres que ceux spécifiés pour ce véhicule Mazda: L'utilisation de pneus ou de roues autres que ceux recommandés pour ce véhicule Mazda (page 9-8) est dangereuse. Si l'on utilise de telles roues, le système de détection d'accident du véhicule ne pourra pas détecter une collision ou un capotage précisément, entraînant un déploiement des coussins d'air incorrect ou inattendu et le risque de blessures graves.*
- *Ne pas surcharger ce véhicule: Surcharger le véhicule est dangereux, car ceci pourra empêcher le système de détection de choc du coussin d'air de détecter une collision ou un capotage précisément, entraînant un déploiement des coussins d'air incorrect ou inattendu et le risque de blessures graves. Le poids nominal brut sur l'essieu (PNBE) et le poids nominal brut du véhicule (PNBV) sont indiqués sur l'étiquette de standard de sécurité des véhicules à moteur placée sur le montant de la portière du conducteur. Ne pas dépasser ces valeurs nominales.*
- *Ne pas conduire le véhicule hors piste: Il est dangereux de conduire ce véhicule Mazda hors piste, car il n'a pas été conçu pour cet usage. Conduire le véhicule hors piste pourrait empêcher le système de détection de choc du coussin d'air de détecter une collision ou un capotage précisément, entraînant un déploiement des coussins d'air incorrect ou inattendu et le risque de blessures graves.*

Systèmes de retenue supplémentaire à coussins d'air

Ne pas modifier une portière avant ou laisser un dommage non réparé. Demandez à un concessionnaire agréé Mazda de vérifier une portière avant endommagée:

Il est dangereux de modifier une portière avant ou de laisser un dommage non réparé. Chaque portière avant dispose d'un capteur de collision latérale en tant qu'élément du système de dispositif de sécurité supplémentaire. Si les orifices sont percés dans une portière avant, un haut-parleur de portière est laissé retiré ou si une portière endommagée reste non réparée, le capteur peut malencontreusement être affecté et peut ne pas détecter correctement la pression d'un impact en cas de collision latérale. Si un capteur ne détecte pas correctement un impact latéral, les coussins d'air latéraux et les rideaux de sécurité gonflables ainsi que le dispositif de prétension de ceinture de sécurité avant peuvent ne pas fonctionner normalement, ce qui peut entraîner des blessures graves aux occupants.

Ne pas modifier le système de retenue supplémentaire:

La modification de composantes ou du câblage du système de retenue supplémentaire est dangereuse. Il pourrait être actionné accidentellement ou rendu inopérant. N'apporter aucune modification au système de retenue supplémentaire. Cela comprend l'installation de moulures, décorations ou autres sur les modules de coussins d'air. Et cela inclus aussi l'installation d'équipements électriques sur ou près des composantes et du câblage du système. Un concessionnaire agréé Mazda peut fournir l'entretien adéquat requis lors du retrait et de l'installation des sièges avant. Il est important de protéger le câblage et les connexions des coussins d'air de sorte que les coussins d'air ne se déploient pas accidentellement, et que le système de classification de l'occupant du siège passager avant et la connexion des coussins d'air des sièges ne soit pas endommagés.

Ne pas placer de bagages ou d'autres objets sous les sièges avant:

Il est dangereux de placer des bagages ou d'autres objets sous les sièges avant. Les composants essentiels du système de retenue supplémentaire pourraient être endommagés, et en cas de collision latérale, les coussins d'air adéquats risqueraient de ne pas se déployer, ce qui pourrait causer des blessures graves ou mortelles. Afin d'éviter d'endommager les composants essentiels du système de retenue supplémentaire, ne pas placer de bagages ou autres objets sous les sièges avant.

Ne pas utiliser un véhicule dont les composants du système de coussins d'air/dispositif de prétension de ceinture de sécurité sont endommagés:

Les composants du système de coussins d'air/dispositif de prétension de ceinture de sécurité déployés ou endommagés doivent être remplacés après toute collision ayant entraîné leur déploiement ou leur endommagement. Seul un concessionnaire agréé Mazda est à même d'évaluer pleinement ces systèmes pour s'assurer qu'ils fonctionneront bien ultérieurement en cas d'accident. Si l'on conduit avec un coussin d'air ou un dispositif de prétension de ceinture de sécurité déployé ou endommagé, ceux-ci n'assureront plus la protection nécessaire en cas d'accident ultérieurement, et des blessures graves ou mortelles pourront alors s'ensuivre.

Systèmes de retenue supplémentaire à coussins d'air

Ne pas déposer les pièces internes du coussin d'air:

Le fait de retirer les sièges avant, le tableau de bord, le volant de direction ou des pièces sur les montants des vitres avant et arrière et le long du bord du pavillon contenant des composants ou capteurs de coussin d'air est dangereux. Ces pièces contiennent des composantes essentielles du coussin d'air. Le coussin d'air peut se déployer accidentellement et causer de graves blessures. Toujours faire enlever ces pièces par un concessionnaire agréé Mazda.

Mettre au rebut le système de coussin d'air selon la réglementation applicable:

Une mise au rebut non adéquate d'un coussin d'air ou la mise à la casse d'un véhicule avec des coussins d'air non déployés est extrêmement dangereuse. Si toutes les procédures de sécurité ne sont pas respectées, on risque des blessures. S'adresser à un mécanicien agréé Mazda, pour la méthode sécuritaire de mise au rebut d'un système de coussin d'air ou de mise à la casse d'un véhicule avec un système de coussin d'air.

Systèmes de retenue supplémentaire à coussins d'air

REMARQUE

- S'il est nécessaire de faire modifier les composants ou le système de câblage du système de retenue supplémentaire pour accommoder une personne avec certaines conditions médicales selon l'avis d'un médecin certifié, contacter un concessionnaire agréé Mazda, se référer à "Assistance à la clientèle (États-Unis)" (page 8-2).
- Lorsqu'un coussin d'air se déploie, un bruit de gonflement fort sera entendu et de la fumée sera émise. Ceci ne devrait pas causer de blessures, cependant la texture du matériel des coussins d'air peut causer une légère abrasion de la peau sur les endroits du corps non couverts par des vêtements.
- En cas de revente de ce véhicule Mazda, nous vous demandons d'avertir le nouveau propriétaire que le véhicule est équipé de systèmes de retenue supplémentaire et qu'il ou elle doit se familiariser avec toutes les instructions, concernant les systèmes, fournies dans ce manuel Conduite et Entretien.
- Cette étiquette bien visible a été affichée pour avertir contre l'utilisation un système de dispositif de sécurité pour enfants faisant face vers l'arrière sur le siège passager avant.

(Sauf Mexique)



(Mexique)



Systèmes de retenue supplémentaire à coussins d'air

Composants du système de retenue supplémentaire

(Avec système de classification de l'occupant du siège du passager avant)

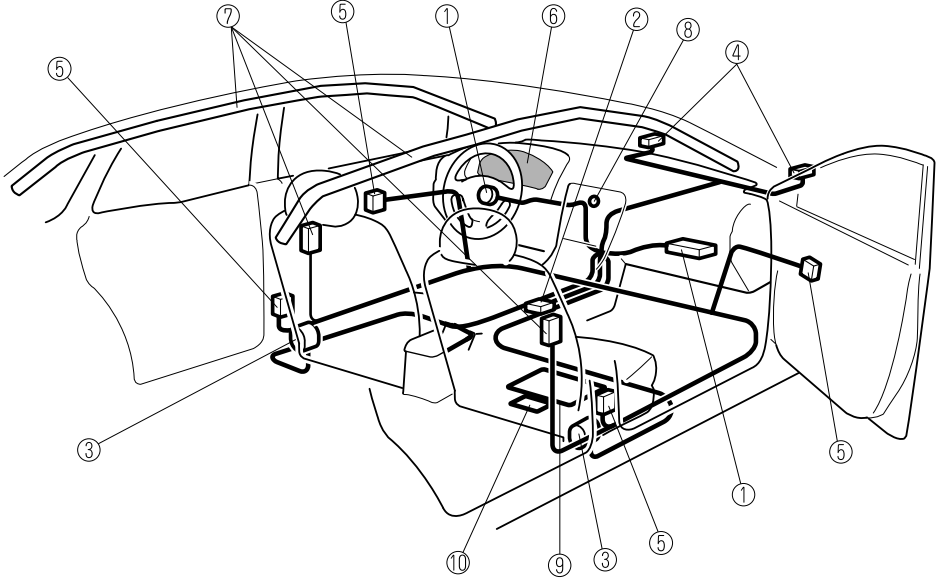

Systèmes de retenue supplémentaire à coussins d'air

(Sans système de classification de l'occupant du siège du passager avant)

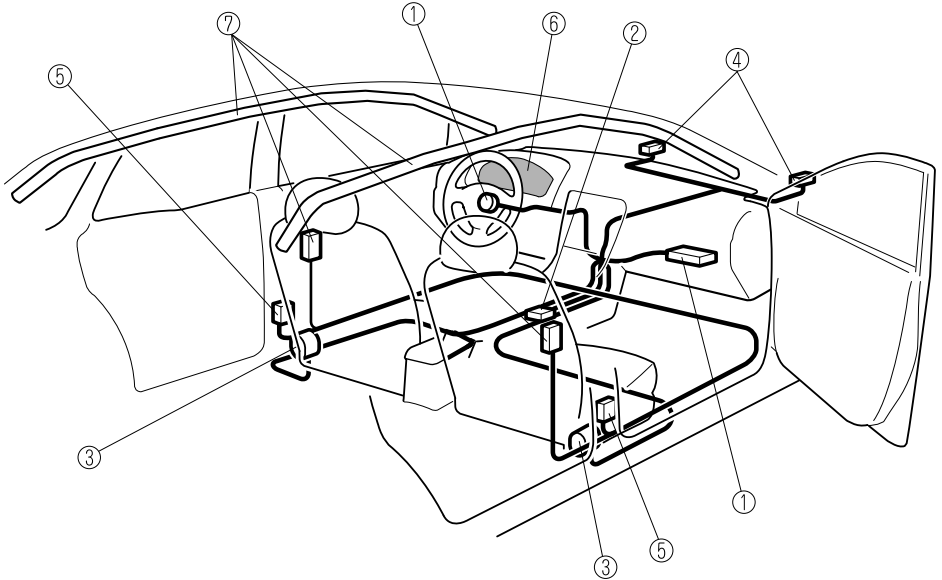

- ① Dispositifs de gonflage et coussins d'air du conducteur/passager avant
- ② Capteur de capotage*, détecteurs de chocet, et module de diagnostic (unité SAS)
- ③ Dispositifs de pré-tension des ceintures de sécurité (page 2-18)
- ④ Capteurs de coussin d'air avant
- ⑤ Détecteurs de choc latéral*
- ⑥ Voyant du système de coussins d'air/dispositif de pré-tension de ceinture de sécurité (page 4-26)
- ⑦ Dispositifs de gonflage et coussins d'air latéraux et des rideaux de sécurité*
- ⑧ Témoin de désactivation du coussin d'air du passager avant* (page 2-64)
- ⑨ Capteur de classification de l'occupant du siège passager avant* (page 2-64)
- ⑩ Module de classification de l'occupant du siège passager avant*

Systèmes de retenue supplémentaire à coussins d'air

Explication du fonctionnement des coussins d'air SRS

Ce véhicule Mazda est équipé des types de coussins d'air SRS suivants. Les coussins d'air SRS ont été conçus pour fonctionner conjointement avec les ceintures de sécurité pour réduire les blessures en cas d'accident.

Les coussins d'air SRS ont été conçus pour offrir une protection supplémentaire aux passagers, en plus des fonctions des ceintures de sécurité. Veiller à attacher correctement les ceintures de sécurité.

▼ Dispositifs de prétension de ceinture de sécurité

Les dispositifs de prétension de ceinture de sécurité avant ont été conçus pour se déployer lors d'une collision frontale ou semi-frontale d'une intensité modérée ou sévère.

De plus, les dispositifs de prétension fonctionnent quand une collision latérale (que sur le côté sur lequel la collision se produit) ou un tonneau a été détecté. Les dispositifs de prétension fonctionnent différemment car ils dépendent des types de coussins d'air dont ils sont équipés. Pour plus d'informations sur le fonctionnement du dispositif de prétension de ceinture de sécurité, se référer à la section Critères de déploiement des coussins d'air SRS (page 2-60).

▼ Coussin d'air du conducteur

Le coussin d'air du conducteur est monté dans le volant de direction.

Lorsque les détecteurs de choc détectent un choc frontal important, le coussin d'air du conducteur se gonfle rapidement pour réduire les blessures, surtout celles affectant la tête ou la poitrine du conducteur causées par l'impact direct sur le volant de direction.

Pour plus d'explications sur le déploiement des coussins d'air, se référer à la section "Critères de déploiement des coussins d'air SRS" (page 2-60).

(Avec système de classification de l'occupant du siège du passager avant)

Le coussin d'air à deux étapes du conducteur avant commande le gonflage des coussins d'air selon deux niveaux de puissance. Lors d'une collision d'une sévérité modérée, le coussin d'air du conducteur se déploie avec une puissance moindre, alors que lors d'une collision plus grave, il se déploie avec de plus de puissance.



Systèmes de retenue supplémentaire à coussins d'air

▼ Coussin d'air du passager avant

Le coussin d'air du passager avant est monté dans le tableau de bord côté passager avant. Le dispositif de gonflage du coussin d'air du passager avant est identique au coussin d'air du conducteur.

Pour plus d'explications sur le déploiement des coussins d'air, se référer à la section “Critères de déploiement des coussins d'air SRS” (page 2-60).

(Avec système de classification de l'occupant du siège du passager avant)

De plus, le coussin d'air côté passager avant est conçu pour ne se déployer que quand le capteur de classification de l'occupant du siège passager avant détecte un passager assis sur le siège passager avant. Pour plus de détails, se référer au système de classification de l'occupant du siège du passager avant (page 2-64).

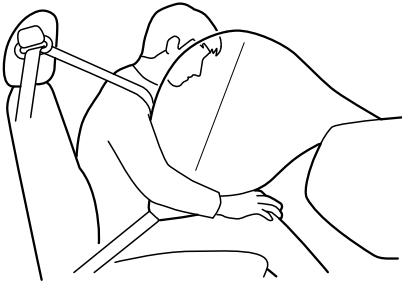

Systèmes de retenue supplémentaire à coussins d'air

▼ Coussins d'air latéraux*

Les coussins d'air latéraux sont montés sur les côtés extérieurs des dossiers de sièges avant. Lorsque les détecteurs de choc des coussins d'air détectent un choc latéral important, le système gonfle le coussin d'air latéral seulement du côté où le véhicule a subi le choc. Le coussin d'air latéral se gonfle rapidement pour réduire les blessures risquant d'affecter la poitrine du conducteur ou du passager avant, causées par l'impact direct sur les composants de l'habitacle tels qu'une portière ou une fenêtre.

Pour plus d'explications sur le déploiement des coussins d'air, se référer à la section “Critères de déploiement des coussins d'air SRS” (page 2-60).

(Avec système de classification de l'occupant du siège du passager avant)

De plus, le coussin d'air latéral côté passager avant est conçu pour ne se déployer que quand le capteur de classification de l'occupant du siège passager avant détecte un passager assis sur le siège passager avant. Pour plus de détails, se référer au système de classification de l'occupant du siège du passager avant (page 2-64).

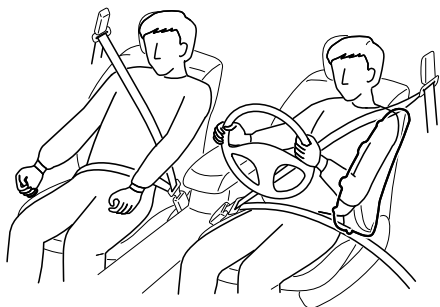

▼ Rideaux de sécurité gonflables*

Les rideaux de sécurité gonflables sont montés sur les montants des vitres avant et arrière, et sur le bord du pavillon des deux côtés.

Lorsque les détecteurs de choc du coussin d'air détectent un choc latéral important, le rideau de sécurité gonflable se gonfle rapidement pour réduire les blessures, surtout celles affectant la tête du passager arrière extérieur causées par l'impact direct sur les composants de l'habitacle tels qu'une portière ou une fenêtre.

Pour plus d'explications sur le déploiement des coussins d'air, se référer à la section “Critères de déploiement des coussins d'air SRS” (page 2-60).

Systèmes de retenue supplémentaire à coussins d'air

Lors d'un choc latéral:

Une collision de force importante sur un côté du véhicule causera le déploiement du rideau de sécurité gonflable sur ce côté seulement.

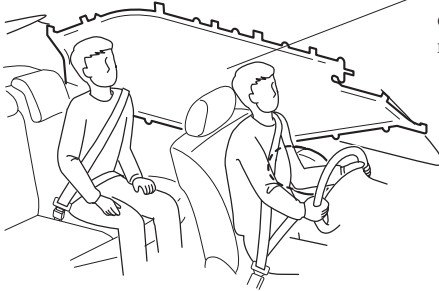

Le rideau de sécurité gonflable d'un seul côté se déploie seulement sur le côté du véhicule qui reçoit l'impact.

(Avec système de classification de l'occupant du siège du passager avant)

Lors d'un capotage:

Lors d'un capotage, les deux rideaux de sécurité se gonflent.

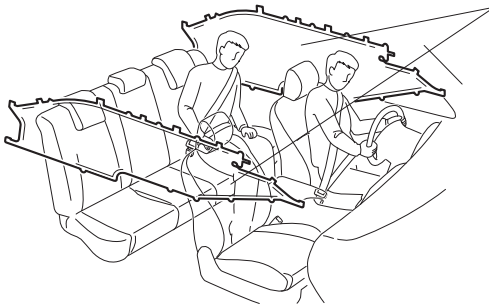

Les deux rideaux de sécurité gonflables se déploient après que le capotage ait été détecté.

▼ Signal sonore d'avertissement/voiyant

Une anomalie dans le système ou les conditions de fonctionnement sont indiqués par un avertissement.

Se référer à Voyants/témoins à la page 4-25.





Se référer à Le carillon d'alarme est activé à la page 7-42.

Systèmes de retenue supplémentaire à coussins d'air

Critères de déploiement des coussins d'air SRS

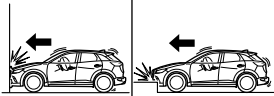
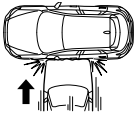
Ce tableau indique l'équipement SRS correspondant qui se déploiera en fonction du type de collision.

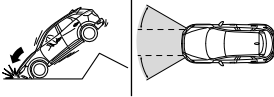
(Les illustrations représentent les cas typiques de collisions.)

	Types de collision			
	Collision frontale/semi-frontale sévère	Collision latérale sévère ²	Capotage/semi-capotage ³	Collision arrière
Équipement SRS				
				
Dispositif de prétension de ceinture de sécurité avant	X ^{*1} (des deux côtés)	X ^{*1} (côté du choc seulement)	X ^{*1} (des deux côtés)	Aucun coussin d'air ni dispositif de prétension de ceinture de sécurité avant ne sera activé lors d'une collision arrière.
Coussin d'air du conducteur	X			
Coussin d'air du passager avant	X ^{*1}			
Coussin d'air latéral*		X ^{*1} (côté du choc seulement)		
Rideau de sécurité gonflable*		X (côté du choc seulement)	X (des deux côtés)	

X: L'équipement du coussin d'air SRS a été conçu pour se déployer en cas de collision.

***1 (Avec système de classification de l'occupant du siège du passager avant)**

Les coussins d'air gonflables avant et latéral côté passager avant ainsi que le dispositif de prétension de ceinture de sécurité sont conçus pour se déployer quand le passager de classification de l'occupant du siège passager avant détecte un passager assis sur le siège du passager avant.

***2 (Avec coussins d'air latéraux/rideaux de sécurité gonflables)**

Lors d'une collision latérale, les dispositifs de prétension de ceinture de sécurité et le déploiement des coussins d'air latéraux/rideaux (que sur le côté sur lequel la collision se produit).

Systemes de retenue supplémentaire à coussins d'air

*3 (Avec système de classification de l'occupant du siège du passager avant)

Lors d'un capotage, les dispositifs de prétension de ceinture de sécurité et les rideaux de sécurité se déploient.

REMARQUE

Lors d'une collision frontale déportée, les dispositifs de prétension de ceinture de sécurité et les coussins d'air peuvent tous se déployer en fonction de la direction, l'angle et de la vitesse de la collision.

Systèmes de retenue supplémentaire à coussins d'air

Limites du coussin d'air SRS

Lors de collisions sévères tels que celles décrites précédemment dans la section “Critères de déploiement des coussins d'air SRS”, l'équipement de coussin d'air SRS correspondant se déploiera. Toutefois, lors de certains accidents, il est possible que l'équipement ne se déploie pas selon le type et la sévérité de la collision.

Limites à la détection des collisions frontale/semi-frontale:

Les illustrations suivantes sont des exemples de collisions frontale/semi-frontale qui sont susceptibles de ne pas être détectées comme assez sévères pour justifier le déploiement de l'équipement de coussin d'air SRS.

Collisions avec des arbres ou des pylônes

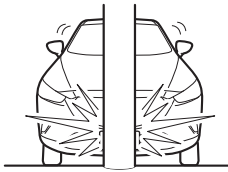

Collision frontale déportée sur le véhicule

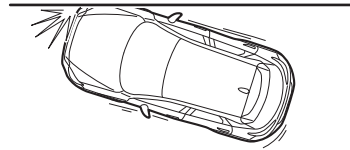

Collision par l'arrière ou choc avec l'arrière d'un camion

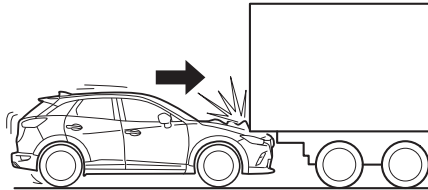

Systèmes de retenue supplémentaire à coussins d'air

Limites à la détection de collision latérale:

Les illustrations suivantes sont des exemples de collisions latérales qui sont susceptibles de ne pas être détectées comme assez sévères pour justifier le déploiement de l'équipement de coussin d'air SRS.

Collisions latérales avec des arbres ou des pylônes

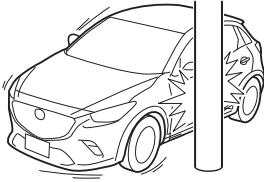

Collisions latérales avec des véhicules à deux roues

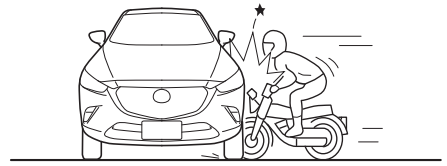

Capotage (Sans système de classification d'occupants du passager avant)

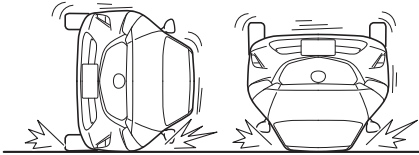

(Avec système de classification de l'occupant du siège du passager avant)

Limites à la détection de capotage:

L'illustration suivante est un exemple d'un accident qui ne pas être détecté comme un capotage. Par conséquent, il est possible que les dispositifs de pré-tension de ceinture de sécurité et rideaux de sécurité avant ne se déploient pas.

Hauteur d'extrémité sur extrémité

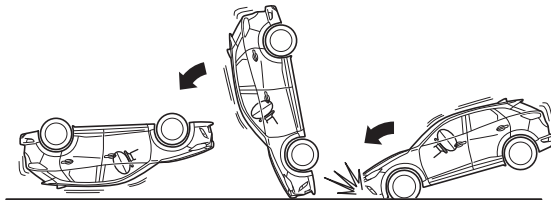

Systèmes de retenue supplémentaire à coussins d'air

Système de classification de l'occupant du siège du passager avant

Tout d'abord, lire attentivement la section "Précautions concernant le système de retenue supplémentaire (SRS)" (page 2-46).

▼ Capteur de classification de l'occupant du siège passager avant

Ce véhicule est équipé d'un capteur de classification de l'occupant du siège passager avant comme composants du système de retenue supplémentaire. Ce capteur se trouve dans le coussin du siège du passager avant. Ce capteur mesure la capacité électrostatique du siège du passager avant. L'unité SAS est conçue pour empêcher que les coussins d'air avant et latéral et le dispositif de pré-tension de la ceinture de sécurité du siège du passager avant se déploient si le témoin de désactivation du coussin d'air côté passager avant s'allume. Pour diminuer les risques de blessures causées par le déploiement du coussin d'air côté passager avant, le système désactive les coussins d'air avant et latéral ainsi que le dispositif de pré-tension de ceinture de sécurité du passager avant lorsque le témoin de désactivation du coussin d'air côté passager avant s'allume. Se référer au tableau suivant pour les conditions d'allumage du témoin de désactivation du coussin d'air du passager avant.

Le système désactive les coussins d'air avant et latéral côté passager avant et le dispositif de pré-tension de ceinture de sécurité du passager avant, il faut donc s'assurer que le témoin de désactivation du coussin d'air du passager avant s'allume suivant le tableau ci-après.

Le voyant du dispositif de pré-tension de ceinture de sécurité avant/coussin d'air clignote et le témoin de désactivation du coussin d'air du passager avant s'allume si une anomalie possible est détectée dans les capteurs. Si cela se produit, les coussins d'air avant et latéral et le dispositif de pré-tension de ceinture de sécurité côté passager avant ne se déploieront pas.

Témoin de désactivation du coussin d'air du passager avant

Ce témoin s'allume pour indiquer que les coussins d'air avant et latéral côté passager avant et le système de dispositif de pré-tension de ceinture de sécurité ne se déploieront qu'en cas de collision.

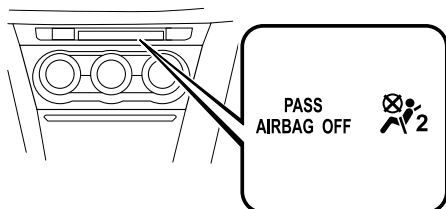

Si le capteur de classification de l'occupant du siège passager avant est normal, le témoin s'allume lorsque le contacteur est mis sur ON. L'éclairage s'éteindra après quelques secondes. Puis le témoin s'allume ou s'éteint dans les conditions suivantes:

Systèmes de retenue supplémentaire à coussins d'air

Tableau d'état de marche/arrêt du témoin de désactivation du coussin d'air du passager avant

Condition détectée par le système de classification de l'occupant du siège du passager avant	Témoin de désactivation du coussin d'air du passager avant	Coussins d'air avant et latéral côté passager avant	Système du dispositif de prétension des ceintures de sécurité du passager avant
Vide (non occupé)	Activé	Désactivé	Désactivé
Un enfant de moins de 1 an est assis dans un système de dispositif de sécurité pour enfants	Activé	Désactivé	Désactivé
Enfant* ¹	Activé ou désactivé	Désactivé ou prêt	Désactivé ou prêt
Adulte* ²	Désactivé	Prêt	Prêt

*1 Le capteur de classification de l'occupant ne peut pas détecter un enfant assis sur le siège, dans un système de dispositif de sécurité pour enfants, ou un siège d'adolescent selon la taille physique et la position assise de l'enfant.

*2 Si un adulte plus petit est installé sur le siège de passager avant, les capteurs peuvent détecter la personne comme étant un enfant en fonction du physique de la personne.

Le rideau de sécurité gonflable est prêt à être gonflé indépendamment de ce que le tableau d'état de marche/arrêt du témoin de désactivation du coussin d'air du passager avant indique. Si le témoin de désactivation du coussin d'air du passager avant ne s'allume pas lorsque le contacteur est sur ON et ne s'allume pas comme indiqué dans le tableau d'état de marche/arrêt du témoin de désactivation du coussin d'air du passager avant, ne pas laisser un enfant s'asseoir sur le siège du passager avant et s'adresser à un concessionnaire agréé Mazda dès que possible. Le système peut ne pas fonctionner correctement en cas d'accident.

Systèmes de retenue supplémentaire à coussins d'air

⚠ PRUDENCE

Ne pas laisser un occupant dans le siège du passager avant s'asseoir dans une posture qui rend difficile pour le capteur de classification de l'occupant du siège passager avant de détecter l'occupant correctement:

Assis dans le siège du passager avant dans une posture qui rend difficile pour le capteur de classification de l'occupant du siège passager avant de détecter l'occupant correctement est dangereux. Si le capteur de classification de l'occupant du siège passager avant ne peut pas détecter l'occupant assis dans le siège du passager avant correctement, les coussins d'air avant et latéral côté passager avant ainsi que le dispositif de prétension de ceinture de sécurité peut ne pas fonctionner (déployer) ou ils peuvent fonctionner (déployer) accidentellement. Le passager avant n'aura pas la protection supplémentaire des coussins d'air ou l'opération accidentelle (déploiement) des coussins d'air pourrait entraîner des blessures graves ou la mort.

Dans les conditions suivantes, le capteur de classification de l'occupant du siège passager avant ne peut pas détecter un passager assis sur le siège du passager avant correctement et le déploiement/non-déploiement des coussins d'air ne peut pas être contrôlé comme indiqué dans le tableau des conditions du témoin allumé/éteint de désactivation des coussins d'air du passager avant. Par exemple:

- Un passager avant est assis comme illustré à la figure suivante:

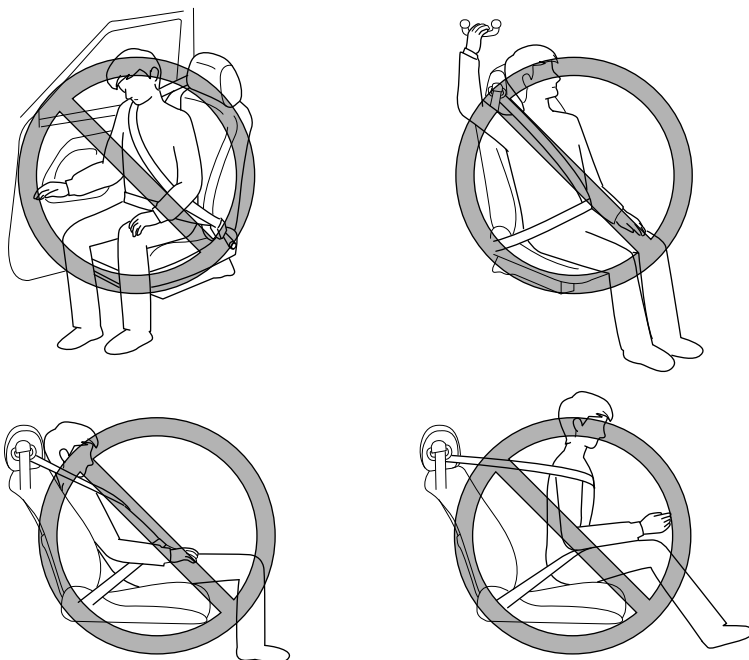

- Un passager arrière pousse vers le haut avec les pieds le siège du passager avant.

Systèmes de retenue supplémentaire à coussins d'air

- Des bagages ou autres articles placés sous le siège du passager avant ou entre le siège du passager avant et le siège du conducteur poussent le coussin du siège du passager avant vers le haut.
- Un objet, tel qu'un coussin de siège, est placé sur le siège du passager avant ou entre le dos du passager et le dossier du siège.
- Un coussin de siège est placé sur le siège du passager avant.
- Des bagages ou autres articles sont placés sur le siège avec l'enfant dans le système de dispositif de sécurité pour enfants.
- Un passager arrière ou des bagages poussent ou tirent le dossier du siège du passager avant.
- Des bagages ou autres articles sont placés sur le dossier du siège ou accrochés sur l'appui-tête.
- Le siège est lavé.
- Des liquides ont été renversés sur le siège.
- Le siège du passager avant est déplacé vers l'arrière, faisant pression contre des bagages ou autres articles placés derrière.
- Le dossier du siège du passager avant touche au siège arrière.
- Des bagages ou autres articles sont placés entre le siège du passager avant et le siège du conducteur.
- Un dispositif électrique est mis sur le siège du passager avant.
- Un appareil électrique additionnel, tel qu'un chauffage de siège est installé à la surface du siège du passager avant.

Les coussins d'air avant et latéraux et le dispositif de prétension de la ceinture de sécurité du siège du passager avant seront désactivés si le témoin de désactivation du coussin d'air côté passager avant s'allume.

ATTENTION

- Pour assurer le déploiement approprié du coussin d'air avant et pour éviter d'endommager le capteur du siège avant:
 - Ne pas placer d'objets pointus sur le coussin du siège avant ou ne pas laisser de bagages lourds dessus.
 - Ne pas renverser de liquide sur ou sous les sièges avant.
- Pour permettre aux capteurs de fonctionner correctement, toujours exécuter les opérations suivantes:
 - Reculer les sièges avant au maximum et toujours s'asseoir droit contre le dossier du siège avec la ceinture de sécurité correctement bouclée.
 - Si un enfant est assis sur le siège du passager avant, fixer le système de dispositif de sécurité pour enfants correctement et reculer le siège du passager avant au maximum (page 2-32).

Systèmes de retenue supplémentaire à coussins d'air

REMARQUE

- *Le système prend environ 10 secondes pour commuter l'activation/désactivation des coussins d'air avant et latéral côté passager avant et du dispositif de prétension de ceinture de sécurité du passager avant.*
- *Le témoin de désactivation du coussin d'air du passager avant peut s'allumer à plusieurs reprises si des bagages ou autres articles sont placés sur le siège du passager avant ou si la température à l'intérieur du véhicule change soudainement.*
- *Le témoin de désactivation du coussin d'air du passager avant peut s'allumer pendant 10 secondes si la capacité électrostatique sur le siège du passager avant change.*
- *Le voyant du système de coussin d'air/dispositif de prétension de ceinture de sécurité avant s'allume si le siège du passager avant subit un impact important.*
- *Si le témoin de désactivation du coussin d'air du passager avant ne s'allume pas après avoir installé un système de dispositif de sécurité pour enfants sur le siège du passager avant, réinstaller le système de dispositif de sécurité pour enfants selon la procédure décrite dans ce manuel Conduite et Entretien. Ensuite, si le témoin de désactivation du coussin d'air du passager avant ne s'allume toujours pas, installer le système de dispositif de sécurité pour enfants sur le siège arrière et s'adresser à un concessionnaire agréé Mazda dès que possible.*
- *Si le témoin de désactivation du coussin d'air du siège du passager avant s'allume quand un adulte est assis sur le siège du passager avant, demander au passager de réajuster sa position en calant ses pieds au sol, puis en rattachant sa ceinture de sécurité. Si le témoin de désactivation du coussin d'air du passager avant reste allumer, demander au passager de s'asseoir à l'arrière. S'il est impossible de s'asseoir à l'arrière, faire glisser le siège du passager avant en arrière autant que possible. Consulter un concessionnaire agréé Mazda dès que possible.*

Systèmes de retenue supplémentaire à coussins d'air

Contrôle continu

Les composantes suivantes des systèmes de coussins d'air sont contrôlées par un système de diagnostic:

- Détecteur de choc et unité de diagnostic (Unité SAS)
- Capteurs de coussin d'air avant
- Modules de coussin d'air
- Détecteurs de choc latéral
- Voyant des systèmes de coussin d'air/dispositif de prétension de ceinture de sécurité avant
- Dispositifs de prétension des ceintures de sécurité avant
- Câblage connexe

(Avec système de classification de l'occupant du siège du passager avant)

- Témoin de désactivation du coussin d'air du passager avant
- Capteur de classification de l'occupant du siège du passager avant
- Module de classification de l'occupant du siège passager avant

Une module de diagnostic contrôle continuellement la disponibilité du système. Cela commence lorsque le contacteur est mis à la position ON et se poursuit tout au long de la conduite du véhicule.

NOTES

Utilisation de fonctions diverses, y compris les clés, portières, rétroviseurs et vitres.

Clés	3-2	Système de sécurité	3-41
Clés	3-2	Modifications et accessoires	
Système d'ouverture à		additionnels	3-41
télécommande	3-3	Système d'immobilisation	3-41
Système d'ouverture à		Système antivol*	3-43
télécommande	3-9	Conseils concernant la conduite	3-47
Système d'ouverture à		Période de rodage	3-47
télécommande*	3-9	Économiser le carburant et la	
Plage de fonctionnement	3-10	protection de l'environnement	3-47
Portières et serrures	3-11	Conduite dans des conditions	
Serrures des portières	3-11	dangereuses	3-48
Hayon	3-21	Tapis de plancher	3-49
Carburant et émission	3-26	Pour désembourber le véhicule ...	3-50
Précautions concernant le carburant et		Conduite hivernale	3-50
les gaz d'échappement	3-26	Conduite dans l'eau	3-53
Trappe de remplissage de carburant		Surcharge	3-53
et bouchon de réservoir de		Conduite sur routes irrégulières ...	3-54
carburant	3-29	Remorquage	3-55
Volant	3-32	Atelage d'une remorque	3-55
Volant	3-32	Remorquage récréatif	3-55
Rétroviseurs	3-33		
Rétroviseurs	3-33		
Vitres	3-35		
Lève-vitre électrique	3-35		
Toit ouvrant transparent*	3-38		

Clés

PRUDENCE

Ne pas laisser la clé dans le véhicule si des enfants s'y trouvent, et les garder dans un endroit où les enfants ne les trouveront pas et ne joueront pas avec:

Le fait de laisser des enfants dans le véhicule avec la clé est dangereux. Cela pourrait entraîner des blessures ou la mort de quelqu'un. Les enfants peuvent considérer ces clés comme un jouet intéressant et peuvent activer les lève-vitres électriques et d'autres commandes, voire même mettre le véhicule en mouvement.

ATTENTION

➤ Comme la clé (télécommande) utilise des ondes radio de faible intensité, elle risque de ne pas fonctionner correctement dans les conditions suivantes:

- La clé est transportée en même temps que des appareils de télécommunication comme des téléphones cellulaires.
- La clé est en contact avec ou recouverte par un objet métallique.
- La clé se trouve à proximité d'appareils électroniques, tels qu'un PC.
- Un équipement électronique autre que l'équipement original Mazda est installé dans le véhicule.
- Un équipement situé à proximité du véhicule émet des ondes radio.

- La clé (télécommande) peut consommer de l'énergie électrique en excès lorsqu'elle reçoit des ondes radio de forte intensité. Tenez la clé à l'écart des appareils électriques tels que téléviseur ou PC.
- Pour ne pas endommager la clé (télécommande), NE PAS:
 - Laisser la clé tomber.
 - Mouiller la clé.
 - Démontez la clé.
 - Exposer la clé à des températures élevées, dans des endroits au soleil comme sur le tableau de bord ou sur le capot.
 - Exposer la clé à des champs magnétiques.
 - Placer des objets lourds sur la clé.
 - Passer la clé au nettoyeur à ultrasons.
 - Placer des objets magnétisés à proximité de la clé.

Un numéro de code est gravé sur la plaque attachée au jeu de clés; détacher cette plaque et la conserver dans un endroit sûr (mais pas dans le véhicule) ce numéro sera nécessaire si l'on doit remplacer une des clés (clé auxiliaire).

Noter aussi le numéro de code et le garder dans un endroit séparé, sécuritaire et commode, mais pas dans le véhicule.

Si une clé (clé auxiliaire) est perdue, s'adresser à un concessionnaire agréé Mazda en s'assurant d'avoir le code de la clé avec soi.

REMARQUE

Le conducteur doit être muni de la clé pour s'assurer que le système fonctionne correctement.

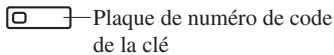
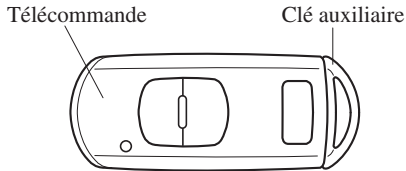

Pour utiliser la clé auxiliaire, la sortir de la télécommande tout en appuyant sur le bouton.

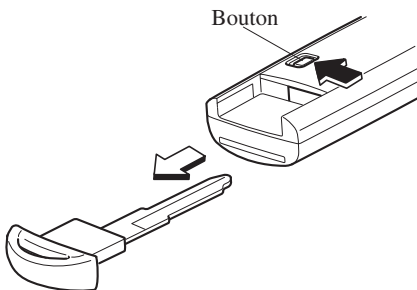

Système d'ouverture à télécommande

Ce système utilise les touches de clé pour contrôler à distance le verrouillage/déverrouillage des portières et du hayon. Le système peut démarrer le moteur sans avoir à sortir la clé de votre sac ou de votre poche.

Il peut également vous aider à demander de l'aide ou une assistance.

Ces fonctions commandent également le système antivol, pour les véhicules équipés du système antivol.

Les dysfonctionnements du système ou les avertissements sont indiqués par les voyants ou les bips sonores suivants.

- Voyant KEY (rouge)
Se référer à Voyants/témoins à la page 4-25.
- Avertisseur sonore du conteneur non coupé (STOP)
Se référer à Avertisseur sonore du conteneur non coupé (STOP) à la page 7-44.
- Avertisseur sonore de la clé retirée du véhicule
Se référer à Avertisseur sonore de la clé retirée du véhicule à la page 7-44.

En cas de problème avec la clé, s'adresser à un concessionnaire agréé Mazda.

Si votre clé est perdue ou volée, consultez un concessionnaire agréé Mazda dès que possible pour un remplacement et pour rendre la clé perdue ou volée inopérante.

ATTENTION

Les équipements radio de ce type sont réglementés par des lois aux Etats-Unis.

Les changements ou modifications non spécifiquement approuvés par l'entité responsable de la conformité peuvent annuler le droit de l'utilisateur de faire fonctionner cet appareil.

REMARQUE

- Le fonctionnement du système d'ouverture à télécommande peut varier selon les conditions locales.
- Le système d'ouverture à télécommande est pleinement opérationnel (verrouillage/déverrouillage de portière/hayon) lorsque le contacteur est sur la position d'arrêt. Le système ne fonctionne pas lorsque le contacteur se trouve sur une position autre que la position d'arrêt.
- Si la clé ne fonctionne pas lorsqu'une touche est pressée, ou si la plage de fonctionnement est réduite, la pile est peut-être faible. Pour installer une nouvelle pile, se référer à Remplacement de la pile de la clé (page 6-42).

- La pile a une durée de vie d'environ un an. Remplacer la pile par une nouvelle lorsque le témoin KEY (vert) clignote sur le tableau de bord. Il est recommandé de remplacer la pile environ une fois par an parce que le voyant/témoin KEY peut ne pas s'allumer ou clignoter en fonction du taux de décharge de la pile.



- Des clés supplémentaires sont disponibles chez un concessionnaire agréé Mazda. Pour chaque véhicule, au maximum 6 clés sont fournies pour bénéficier des fonctions de la télécommande. Apporter toutes les clés à un concessionnaire agréé Mazda lorsque des clés supplémentaires sont nécessaires.

▼ Télécommande

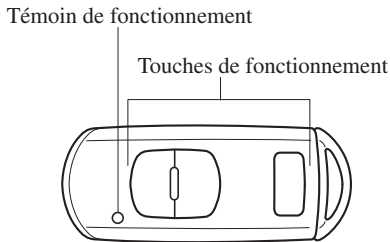

REMARQUE

- Les phares s'allument et s'éteignent en utilisant la télécommande. Se référer au *Éclairage départ maison* à la page 4-48.
- **(Avec système antivol)**
Les feux de détresse clignotent lorsque le système antivol est armé ou désactivé. Se référer à *Système antivol* à la page 3-43.
- **(Avec la fonction avancée à télécommande)**
Un bip sonore de confirmation peut être émis lorsque les portières et le hayon sont verrouillés/déverrouillés à l'aide de la clé. Si l'on veut, on peut aussi mettre le bip sonore hors service. Il est également possible de modifier le volume du bip sonore. Se référer à *Fonctions de personnalisation* à la page 9-10. Utiliser la procédure suivante pour modifier le réglage.
 1. Couper le contact et fermer toutes les portières et le hayon.
 2. Ouvrir la portière du conducteur.

3. Dans les 30 secondes de l'ouverture de la portière du conducteur, appuyer et maintenir enfoncée la touche LOCK sur la clé pendant 5 secondes ou plus.

Toutes les portes et le verrouillage du hayon et le bip sonore s'active au volume actuellement réglé. Le réglage change à chaque fois que l'on appuie sur la touche LOCK sur la clé et le bip sonore s'active au volume réglé. (Si le bip sonore est actuellement réglé pour ne pas s'activer, il ne s'activera pas.)

4. Le changement de réglage s'effectue en suivant l'une des procédures suivantes:

- Mise du contacteur sur ACC ou ON.
- Fermeture de la portière du conducteur.
- Ouverture du hayon.
- N'utiliser pas la clé pendant 10 secondes.
- En appuyant sur n'importe quelle touche sauf sur la touche LOCK sur la clé.
- En appuyant sur un interrupteur de commande.

Le témoin de fonctionnement clignote lorsque les touches sont enfoncées.

Touche de verrouillage

Pour verrouiller les portières et le hayon, appuyer sur la touche de déverrouillage et les feux de détresse clignoteront une fois.

(Avec la fonction avancée à télécommande)

Un bip sonore retentit une fois.

Pour confirmer que toutes les portières et le hayon sont bien verrouillés, appuyer sur la touche de verrouillage de nouveau dans les 5 secondes. Si elles sont fermées et verrouillées, l'avertisseur se fera entendre.



REMARQUE

- *Les portières et le hayon peuvent être verrouillés en appuyant sur la touche de verrouillage si l'une des portières ou le hayon est ouvert. Les feux de détresse ne clignoteront pas. Lorsqu'on appuie sur le bouton de verrouillage tandis qu'une portière est ouverte et si celle-ci est ensuite fermée, toutes les portières et le hayon sont verrouillés.*
- *Confirmer que toutes les portières et le hayon sont verrouillés visuellement ou auditivement par l'utilisation du double clic.*
- *Vérifier que toutes les portières et le hayon sont verrouillés après avoir appuyé sur la touche.*
- **(Avec système antivol)**
Si les portières sont verrouillées en appuyant sur la touche de verrouillage de la clé alors que le système antivol est armé, les feux de détresse clignotent une fois pour indiquer que le système est armé.

Touche de déverrouillage

Pour déverrouiller la portière du conducteur, appuyer sur la touche de déverrouillage et les feux de détresse clignoteront deux fois.

(Avec la fonction avancée à télécommande)

Un bip sonore retentit 2 fois.

Pour déverrouiller toutes les portières et le hayon, appuyer de nouveau sur la touche de déverrouillage dans les 3 secondes; un bip sonore retentira alors deux fois.



REMARQUE

- *Le système peut être configuré de manière à déverrouiller toutes les portières en une seule opération. Se référer à Fonctions de personnalisation à la page 9-10. Utiliser la procédure suivante pour modifier le réglage.*
 1. *Couper le contact et fermer toutes les portières et le hayon.*
 2. *Ouvrir la portière du conducteur.*
 3. *Dans les 30 secondes de l'ouverture de la portière du conducteur, appuyer et maintenir enfoncée la touche UNLOCK sur la clé pendant 5 secondes ou plus (on entend le bruit des portières de verrouillage/déverrouillage). Ensuite, le système commute le réglage à chaque fois que la touche UNLOCK est enfoncée (le son de verrouillage/déverrouillage des portières est audible).*

4. Le changement de réglage s'effectue en suivant l'une des procédures suivantes:

- Mise du contacteur sur ACC ou ON.
- Fermeture de la portière du conducteur.
- Ouverture du hayon.
- N'utiliser pas la clé pendant 10 secondes.
- En appuyant sur n'importe quelle touche sauf sur la touche UNLOCK sur la clé.
- En appuyant sur un interrupteur de commande.

• **(Fonction de verrouillage automatique)**

Après avoir effectué le déverrouillage en utilisant la clé, toutes les portières et le hayon seront verrouillés automatiquement si l'une quelconque des opérations ci-dessous n'est pas exécutée dans les 60 secondes environ. Si le véhicule est équipé d'un système antivol, les feux de détresse clignoteront pour confirmation.

La durée à l'issue de laquelle les portières se verrouillent automatiquement peut être modifiée. Se référer à Fonctions de personnalisation à la page 9-10.

- Une portière ou le hayon est ouverte.
- On met le contacteur sur une position autre que la position d'arrêt.

• **(Avec système antivol)**

Si les portières sont déverrouillées en appuyant sur la touche de déverrouillage de la clé alors que le système antivol est désactivé, les feux de détresse clignotent deux fois pour indiquer que le système est désactivé.

Touche de panique

Si vous vous apercevez de loin que quelqu'un essaie de pénétrer dans votre véhicule ou de l'endommager, maintenir la touche de panique enfoncée pour activer l'alarme du véhicule. Appeler les services d'urgence si nécessaire.



REMARQUE

La touche de panique fonctionnera qu'une des portières ou le hayon soient ouverts ou fermés.

(Déclenchement de l'alarme)

Appuyer sur la touche de panique pendant au moins 1 seconde déclenchera l'alarme pendant 2 minutes et 30 secondes et les mesures suivantes se déclencheront:

- L'avertisseur se fera entendre de manière intermittente.
- Les feux de détresse clignoteront.

(Arrêt de l'alarme)

L'alarme s'arrête en appuyant sur une des touches de la clé.

Clés

▼ Plage de fonctionnement

Le système fonctionne uniquement lorsque le conducteur se trouve dans le véhicule ou dans la plage de fonctionnement et qu'il est muni de la clé.

Démarrage du moteur

REMARQUE

- *Le démarrage du moteur est possible même si la clé se trouve à l'extérieur du véhicule et à proximité immédiate d'une porte et d'une fenêtre. Cependant, il est important de toujours démarrer le moteur en étant installé dans le siège conducteur.*

Si l'on fait démarrer le véhicule et que la clé ne se trouve pas dans le véhicule, le véhicule ne redémarrera pas après qu'on l'ait arrêté et qu'on ait mis le contacteur sur la position d'arrêt.

- *Le compartiment à bagages se trouve hors de la plage de fonctionnement assurée, mais si la clé (télécommande) fonctionne, le moteur démarrera.*

Avec la fonction avancée à télécommande

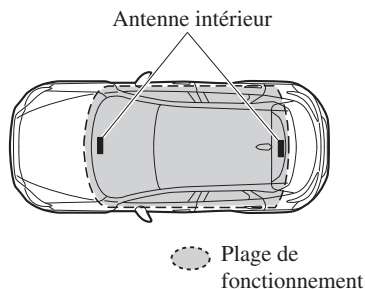

Sans la fonction avancée à télécommande

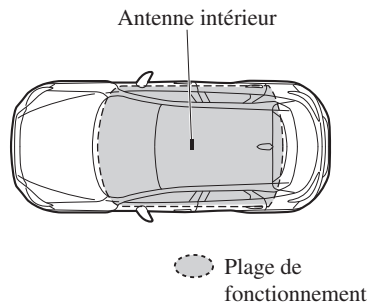

REMARQUE

Le moteur peut ne pas démarrer si la clé se trouve dans les zones suivantes:

- *Autour du tableau de bord*
- *Dans les compartiments de rangement, tels que la boîte à gant ou la console centrale*

▼ Fonction de suspension de clé

Si une clé est laissée à l'intérieur du véhicule, les fonctions de la clé laissée dans le véhicule seront suspendues momentanément pour empêcher que le véhicule soit volé.

Pour restaurer les fonctions, appuyez sur le bouton de déverrouillage sur la clé des fonctions suspendues dans le véhicule.

Système d'ouverture à télécommande*

PRUDENCE

Les ondes radio émises par la clé peuvent perturber le fonctionnement d'équipements médicaux, tels que les stimulateurs cardiaques:

Avant d'utiliser la clé à proximité de personnes utilisant des équipements médicaux, demandez à votre médecin ou au fabricant de ces équipements si les ondes radio émises par la clé risquent de perturber leur fonctionnement.

La fonction avancée à télécommande vous permet de verrouiller/déverrouiller la portière et le hayon, ou d'ouvrir le hayon tout en étant muni de la clé.

Les anomalies ou les alertes du système sont indiquées par les bips d'alarme suivants.

- Avertisseur sonore de l'interrupteur de commande inutilisable
Se référer à Avertisseur sonore de l'interrupteur de commande inutilisable (avec la fonction avancée à télécommande) à la page 7-44.
- Avertisseur sonore de clé laissée dans le compartiment à bagages
Se référer à Avertisseur sonore de clé laissée dans le compartiment à bagages (avec la fonction avancée à télécommande) à la page 7-44.
- Avertisseur sonore de clé laissée dans le véhicule
Se référer à Avertisseur sonore de clé laissée dans le véhicule (avec la fonction avancée à télécommande) à la page 7-45.

REMARQUE

Les fonctions du système d'ouverture à télécommande peuvent être désactivées afin de prévenir tout effet indésirable possible sur un utilisateur portant un stimulateur cardiaque ou un autre appareil médical. Si le système est désactivé, il vous sera impossible de démarrer le moteur avec la clé. S'adresser à un concessionnaire agréé Mazda pour plus de détails. Si le système d'ouverture à télécommande a été désactivé, il vous sera possible de démarrer le moteur en suivant la procédure indiquée quand la pile de la clé est morte.

Se référer à Fonction de démarrage du moteur lorsque la pile de la clé est à plat à la page 4-8.

Système d'ouverture à télécommande

Plage de fonctionnement

Le système fonctionne uniquement lorsque le conducteur se trouve dans le véhicule ou dans la plage de fonctionnement et qu'il est muni de la clé.

REMARQUE

Lorsque la pile est déchargée ou dans les zones soumises à des ondes ou des interférences radio de forte intensité la plage de fonctionnement peut être réduite ou le système peut ne pas fonctionner. Pour déterminer le remplacement de la pile, se référer à Système d'ouverture à télécommande à la page 3-3.

▼ Verrouillage/déverrouillage des portières et du hayon

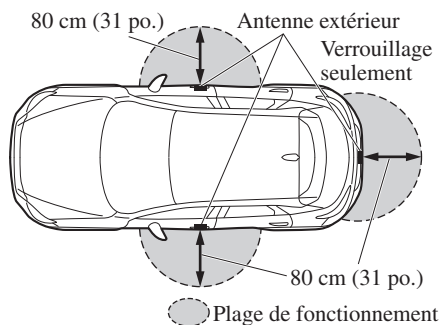

REMARQUE

- Le système risque de ne pas fonctionner à proximité immédiate des fenêtres ou des poignées de portières ou du hayon.
- Si la clé est laissée dans les zones suivantes et que vous quittez le véhicule, les portières peuvent être verrouillées selon les conditions d'ondes radio même si la clé est laissée à l'intérieur du véhicule.
 - Autour du tableau de bord
 - Dans les compartiments de rangement, tels que la boîte à gant ou la console centrale
 - À proximité d'un dispositif de communication tel qu'un téléphone mobile

▼ Ouverture du hayon

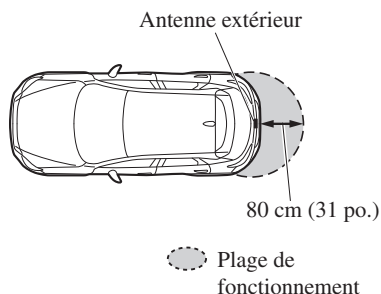

Serrures des portières

PRUDENCE

Toujours emmener les enfants ou les animaux de compagnie avec soi, ou laisser avec eux une personne responsable:

Le fait de laisser un enfant ou un animal sans surveillance dans un véhicule en stationnement est dangereux. Lorsqu'il fait chaud, la température intérieure d'un véhicule peut augmenter à tel point que cela peut entraîner une maladie cérébrale ou même la mort.

Ne pas laisser la clé dans le véhicule si des enfants s'y trouvent, et les garder dans un endroit où les enfants ne les trouveront pas et ne joueront pas avec:

Le fait de laisser des enfants dans le véhicule avec la clé est dangereux. Cela pourrait entraîner des blessures ou la mort de quelqu'un.

Garder toutes les portières verrouillées lors de la conduite:

Des portières déverrouillées dans un véhicule en mouvement sont dangereuses. Les passagers peuvent tomber si une portière est ouverte par inadvertance et peuvent facilement être éjectés lors d'un accident.

Fermer toujours toutes les vitres et le toit ouvrant transparent, verrouiller les portières et le hayon et emporter la clé avec soi lorsque le véhicule est laissé sans surveillance:

Laisser votre véhicule déverrouillé est dangereux, les enfants peuvent s'enfermer dans un véhicule chaud, pouvant entraîner leur mort. De même, un véhicule non verrouillé est une cible facile pour les voleurs et les intrus.

Après avoir fermé les portières et le hayon, toujours vérifier qu'ils sont bien fermés:

Des portières et le hayon mal fermés sont dangereux. Si le véhicule est conduit avec une portière ou le hayon mal fermé, la portière ou le hayon risquerait en effet de s'ouvrir de manière inattendue et de causer un accident.

Toujours confirmer la sécurité du véhicule avant d'ouvrir une portière et le hayon:

Il est dangereux d'ouvrir une portière ou le hayon de manière précipitée. Un autre véhicule ou un piéton pourrait être heurté et cela entraînerait un accident.

Portières et serrures

ATTENTION

Toujours vérifier les conditions autour du véhicule avant l'ouverture/fermeture des portières et du hayon et faire preuve de prudence lors de vents forts ou lorsque garé sur une pente. Ne pas être au courant des conditions autour du véhicule est dangereux car les doigts pourraient se coincer dans la portière et le hayon ou un piéton passant pourrait être heurté, entraînant un accident inattendu ou des blessures.

REMARQUE

- Toujours arrêter le moteur et verrouiller les portières. De plus, ne pas laisser d'objets de valeur dans l'habitacle afin d'éviter les vols.
- Si la clé est laissée dans les zones suivantes et que vous quittez le véhicule, les portières peuvent être verrouillées selon les conditions d'ondes radio même si la clé est laissée à l'intérieur du véhicule.
 - Autour du tableau de bord
 - Dans les compartiments de rangement, tels que la boîte à gant ou la console centrale
 - À proximité d'un dispositif de communication tel qu'un téléphone mobile

- Lorsque le contacteur est tourné sur ACC ou ON, l'option de prévention de verrouillage du véhicule évite que quelqu'un ne se retrouve à l'extérieur du véhicule sans les clés.

Toutes les portières et le hayon se déverrouilleront automatiquement s'ils ont été verrouillés à l'aide du verrouillage électrique des portières avec une portière ou le hayon ouvert. L'option de prévention de verrouillage du véhicule ne fonctionne pas lorsque le contact est coupé.

Lorsqu'une portière est ouverte de l'extérieur tandis que la clé est à l'intérieur du véhicule, les portières fermées sont verrouillées. Toutes les portières sont automatiquement déverrouillées en fermant la portière ouverte.

(Avec la fonction avancée à télécommande)

Le bip sonore retentit pendant environ 10 secondes pour informer le conducteur que la clé est restée à l'intérieur du véhicule.

(Sans la fonction avancée à télécommande)

L'avertisseur retentit à deux reprises pour informer le conducteur que la clé est restée à l'intérieur du véhicule.

- **(Système d'ouverture de porte (contrôle) avec détection de collision)**

Ce système déverrouille automatiquement les portières et le hayon dans le cas où le véhicule serait impliqué dans un accident, afin de permettre aux passagers de sortir immédiatement du véhicule et d'éviter de rester piégés à l'intérieur. Tandis que le contacteur est sur ON et dans le cas où le véhicule reçoit un impact assez fort pour gonfler les coussins d'air, toutes les portières et le hayon sont automatiquement déverrouillés 6 secondes après le moment de l'accident. Les portières et le hayon peuvent ne pas se déverrouiller selon la direction et la force de l'impact, et d'autres conditions de l'accident.

Si les systèmes liés aux portières ou à la batterie sont défectueux, les portières et le hayon ne se déverrouilleront pas.

- ▼ **Verrouillage, déverrouillage à l'aide de la clé auxiliaire**

Tourner la clé auxiliaire vers l'avant pour verrouiller, vers l'arrière pour déverrouiller.

- **Pour verrouiller**

Toutes les portières et le hayon se verrouillent automatiquement lorsque la portière du conducteur est verrouillée en utilisant la clé auxiliaire.

- **Pour déverrouiller**

La portière du conducteur se déverrouille lorsque la clé auxiliaire est tournée brièvement sur la position de déverrouillage puis immédiatement replacée au centre.

Toutes les portières de même que le hayon se déverrouillent lorsque la portière du conducteur est déverrouillée et que la clé auxiliaire est tenue en position de déverrouillage pendant une seconde ou plus.

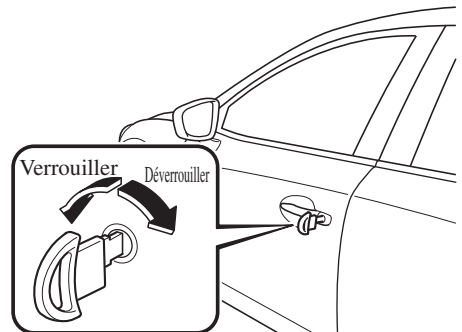

Portières et serrures

▼ Verrouillage, déverrouillage à l'aide de l'interrupteur de commande (avec la fonction avancée à télécommande)

Toutes les portières et le hayon peuvent être verrouillés/déverrouillés en appuyant sur l'interrupteur de commande des portières avant lorsque le conducteur est muni de la clé.

L'interrupteur de commande situé sur le hayon peut être utilisé seulement pour verrouiller toutes les portières et le hayon.

Portières avant



Hayon (verrouillage seulement)

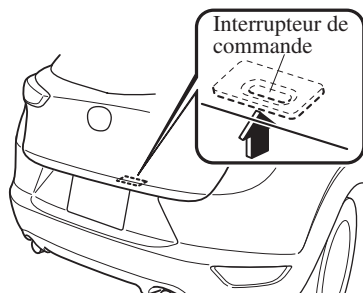

Pour verrouiller

Pour verrouiller les portières et le hayon, appuyer sur l'interrupteur de commande et les feux de détresse clignoteront une fois. Un bip sonore retentit une fois.

Pour déverrouiller

Interrupteur de commande de la portière du conducteur

Pour déverrouiller la portière du conducteur, appuyer sur l'interrupteur de commande. Un bip sonore se fera entendre deux fois et les feux de détresse clignoteront deux fois.

Pour déverrouiller toutes les portières et le hayon, appuyer de nouveau sur l'interrupteur de commande avant 3 secondes; un bip sonore retentira alors deux fois.

Interrupteur de commande de la portière côté passager avant

Pour déverrouiller toutes les portières et le hayon, appuyer sur l'interrupteur de commande. Un bip sonore se fera entendre deux fois et les feux de détresse clignoteront deux fois.

REMARQUE

- Le système peut être configuré de manière à déverrouiller toutes les portières en une seule opération. Se référer à Fonctions de personnalisation à la page 9-10. Utiliser la procédure suivante pour modifier le réglage.
 1. Couper le contact et fermer toutes les portières et le hayon.
 2. Ouvrir la portière du conducteur.
 3. Dans les 30 secondes de l'ouverture de la portière du conducteur, appuyer et maintenir enfoncé la touche UNLOCK sur la clé pendant 5 secondes ou plus (on entend le bruit des portières de verrouillage/déverrouillage).
Après cela, le système commute le réglage lorsque le conducteur appuie une ou deux fois sur l'interrupteur de commande pour déverrouiller toutes les portières et le hayon et ce à chaque fois qu'il appuie sur la touche UNLOCK (on entend le bruit des portières de verrouillage/déverrouillage).
 4. Le changement de réglage s'effectue en suivant l'une des procédures suivantes:
 - Mise du contacteur sur ACC ou ON.
 - Fermeture de la portière du conducteur.
 - Ouverture du hayon.
 - N'utiliser pas la clé pendant 10 secondes.
 - En appuyant sur n'importe quelle touche sauf sur la touche UNLOCK sur la clé.
 - En appuyant sur un interrupteur de commande.

- Vérifier que toutes les portières et le hayon sont correctement verrouillés. Pour le hayon, le déplacer sans appuyer sur le système d'ouverture électrique du hayon pour vérifier qu'il n'a pas été laissé entrouvert.
- Toutes les portières et le hayon ne peuvent être verrouillés si l'une des portières ou le hayon est ouvert.
- Une fois l'interrupteur de commande enclenché, il est possible que le déverrouillage des portières nécessite quelques secondes.
- Un bip sonore de confirmation se fait entendre lorsque les portières et le hayon sont verrouillés/déverrouillés à l'aide de l'interrupteur de commande. Si l'on veut, on peut aussi mettre le bip sonore hors service.
Il est également possible de modifier le volume du bip sonore. Se référer à Fonctions de personnalisation à la page 9-10.

Utiliser la procédure suivante pour modifier le réglage.

1. Couper le contact et fermer toutes les portières et le hayon.
2. Ouvrir la portière du conducteur.
3. Dans les 30 secondes de l'ouverture de la portière du conducteur, appuyer et maintenir enfoncé la touche LOCK sur la clé pendant 5 secondes ou plus.
Toutes les portes et le verrouillage du hayon et le bip sonore s'active au volume actuellement réglé. Le réglage change à chaque fois que l'on appuie sur la touche LOCK sur la clé et le bip sonore s'active au volume réglé. (Si le bip sonore est actuellement réglé pour ne pas s'activer, il ne s'activera pas.)

Portières et serrures

4. Le changement de réglage s'effectue en suivant l'une des procédures suivantes:

- Mise du contacteur sur ACC ou ON.
 - Fermeture de la portière du conducteur.
 - Ouverture du hayon.
 - N'utiliser pas la clé pendant 10 secondes.
 - En appuyant sur n'importe quelle touche sauf sur la touche LOCK sur la clé.
 - En appuyant sur un interrupteur de commande.
- **(Avec système antivol)**
Les feux de détresse clignotent lorsque le système antivol est armé ou désactivé. Se référer à Système antivol à la page 3-43.

- Ce paramètre peut être modifié de telle sorte que les portières et le hayon soient verrouillés automatiquement sans avoir besoin d'appuyer sur l'interrupteur de commande.

Se référer à Fonctions de personnalisation à la page 9-10.

(Fonction de verrouillage automatique)

Un bip sonore se fait entendre lorsque toutes les portières et le hayon sont fermés et que la clé est transportée. Toutes les portières et le hayon sont fermés automatiquement après trois secondes environ lorsque la clé avancée se trouve hors des limites de la plage de fonctionnement. Les feux de détresse clignoteront une fois. (Même si le conducteur reste dans la plage de fonctionnement, toutes les portières et le hayon seront automatiquement verrouillés après 30 secondes environ.) Si le conducteur sort de la plage de fonctionnement avant que les portières et le hayon soient complètement fermés ou qu'une autre clé est laissée dans le véhicule, la condamnation automatique ne fonctionnera pas. Toujours vérifier que toutes les portières et le hayon sont fermés et verrouillés avant de quitter le véhicule. La fonction de verrouillage automatique ne ferme pas les lève-vitres électriques.

• **Fonction de verrouillage automatique**

Après avoir effectué le déverrouillage en utilisant l'interrupteur de commande, toutes les portières et le hayon seront verrouillés automatiquement si l'une quelconque des opérations ci-dessous n'est pas exécutée dans les 60 secondes environ. Si le véhicule est équipé d'un système antivol, les feux de détresse clignoteront pour confirmation. La durée à l'issue de laquelle les portières se verrouillent automatiquement peut être modifiée. Se référer à Fonctions de personnalisation à la page 9-10.

- Ouverture d'une portière et du hayon.
- Mise du contacteur sur une position autre que la position d'arrêt.

▼ **Verrouillage, déverrouillage à l'aide de la télécommande**

Toutes les portières et le hayon peuvent être verrouillés/déverrouillés en appuyant sur les touches de la télécommande; se référer à Système d'ouverture à télécommande (page 3-3).

▼ **Verrouillage, déverrouillage à l'aide de la commande de verrouillage de la portière**

Toutes les portières et le hayon se verrouillent automatiquement lorsque le côté verrouillé est enfoncé. Elles se déverrouillent lorsque le côté déverrouillage est enfoncé.

Portière du conducteur

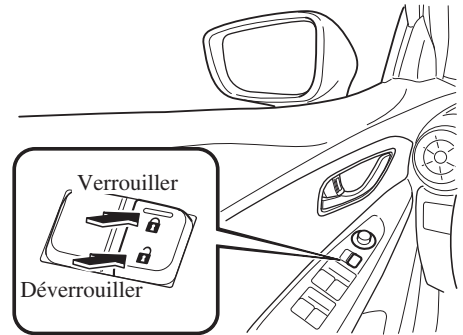

Portière du passager avant

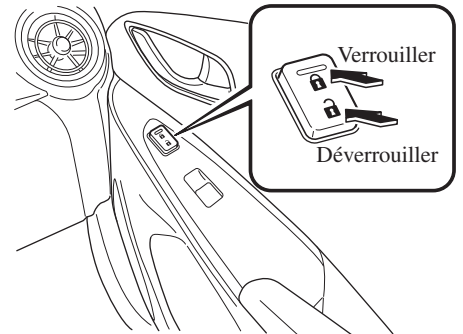

Pour verrouiller toutes les portières et le hayon depuis une portière avant ouverte, appuyer sur le côté de verrouillage de l'interrupteur de verrouillage de portière, puis fermer la portière.

REMARQUE

En verrouillant les portières de cette manière, faire attention de ne pas laisser la clé dans le véhicule.

Portières et serrures

▼ Fonction de verrouillage/déverrouillage automatique

PRUDENCE

Ne pas tirer la poignée intérieure d'une portière avant:

Il est dangereux de tirer la poignée intérieure d'une portière avant pendant que le véhicule se déplace. Des passagers risquent de tomber du véhicule si la portière s'ouvre accidentellement, et de subir des blessures graves ou mortelles.

- Lorsque la vitesse du véhicule dépasse 20 km/h (12 mi/h), toutes les portières et le hayon se verrouillent automatiquement.
- Lorsque le contacteur est sur la position d'arrêt, toutes les portières et le hayon sont déverrouillés automatiquement.

Il est aussi possible de désactiver ces fonctions de manière qu'elles ne s'enclenchent pas.

Changement du réglage de la fonction de verrouillage/déverrouillage automatique à l'aide de l'interrupteur de verrouillage de la portière

Les portières et le hayon peuvent être réglés de manière à se verrouiller ou se déverrouiller automatiquement en sélectionnant l'une quelconque des fonctions figurant dans le tableau suivant et en utilisant l'interrupteur de verrouillage de la portière du conducteur dans le panneau de portière de l'habitacle.

REMARQUE

- La fonction numéro 3 dans le tableau suivant est le réglage usine pour votre véhicule.
- Six réglages de verrouillage/déverrouillage automatique seulement sont disponibles au total. Veiller à appuyer sur le côté déverrouillage de l'interrupteur de verrouillage de la portière du conducteur le nombre correct de fois, selon le numéro de fonction sélectionné. Si l'on appuie sept fois par erreur sur l'interrupteur, la procédure sera annulée. Si ceci se produit, recommencer la procédure depuis le début.

Numéro de fonction	Fonction*1
1	La fonction de verrouillage automatique de la portière est désactivée.
2	Toutes les portières et le hayon sont verrouillés automatiquement quand la vitesse du véhicule est d'environ 20 km/h (12 mi/h) ou plus.
3 (Réglage en usine)	Toutes les portières et le hayon sont verrouillés automatiquement quand la vitesse du véhicule est d'environ 20 km/h (12 mi/h) ou plus. Toutes les portières et le hayon sont déverrouillés lorsqu'on fait passer le contacteur de la position ON à la position d'arrêt.
4	Lorsqu'on met le contacteur sur la position ON et qu'on fait passer le levier sélecteur de la position de stationnement (P) à n'importe quelle autre position de rapport, toutes les portières et le hayon sont verrouillés automatiquement.

Portières et serrures

Numéro de fonction	Fonction*1
5	Lorsqu'on met le contacteur sur la position ON et qu'on fait passer le levier sélecteur de la position de stationnement (P) à n'importe quelle autre position de rapport, toutes les portières et le hayon sont verrouillés automatiquement. Lorsqu'on met le levier sélecteur sur la position de stationnement (P) pendant que le contacteur est sur la position ON, toutes les portières et le hayon sont déverrouillés automatiquement.
6	Toutes les portières et le hayon sont verrouillés automatiquement quand la vitesse du véhicule est d'environ 20 km/h (12 mi/h) ou plus. Lorsqu'on met le levier sélecteur sur la position de stationnement (P) pendant que le contacteur est sur la position ON, toutes les portières et le hayon sont déverrouillés automatiquement.

*1 D'autres paramètres pour la fonction de verrouillage automatique de la portière sont disponibles auprès d'un concessionnaire agréé Mazda. Pour plus de détails, s'adresser à un concessionnaire agréé Mazda. Se référer à Fonctions de personnalisation à la page 9-10.

Il est possible de changer les réglages en utilisant la procédure suivante.

1. Stationner le véhicule en toute sécurité. Toutes les portières doivent rester fermées.
2. Mettre le contacteur sur ON.
3. Maintenir enfoncé le côté verrouillage de l'interrupteur de verrouillage de la portière du conducteur dans les 20 secondes ou moins après avoir mis le contacteur sur la position ON, et s'assurer qu'un bip sonore est bien émis environ huit secondes plus tard.

4. Se reporter au tableau de réglage des fonctions de verrouillage/déverrouillage automatique, déterminer le numéro de fonction pour le réglage souhaité. Appuyer sur le côté déverrouillage de l'interrupteur de verrouillage de la portière du conducteur le nombre correct de fois, selon le numéro de fonction sélectionné (ex.: si l'on sélectionne la fonction 2, appuyer sur le côté déverrouillage de l'interrupteur 2 fois seulement).
5. Trois secondes après que le réglage de la fonction a été changé, un bip sonore retentira le nombre de fois correspondant au numéro de fonction sélectionné. (Ex. fonction numéro 3 = 3 bips sonores)

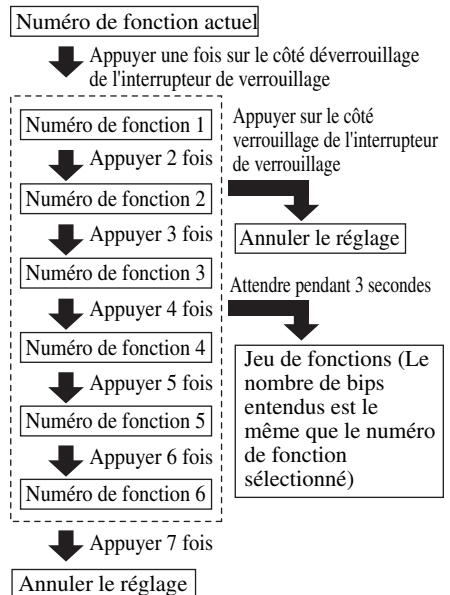

Portières et serrures

REMARQUE

- Il est impossible de verrouiller ou de déverrouiller les portières pendant qu'on effectue le réglage de la fonction.
- Il est possible d'annuler la procédure en appuyant sur le côté verrouillage de l'interrupteur de verrouillage de la portière du conducteur.

▼ Verrouillage, déverrouillage à l'aide de la commande intérieure de verrouillage

Opération depuis l'intérieur

Pour verrouiller une portière de l'intérieur, appuyer sur la commande de verrouillage. Pour déverrouiller, le tirer vers l'extérieur. Celle-ci ne commande pas les serrures de l'autre portière.

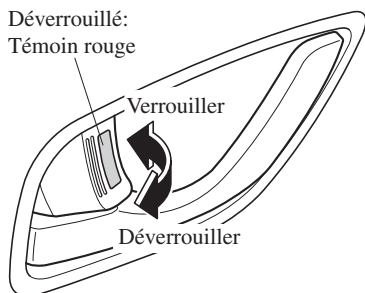

Opération depuis l'extérieur

Pour verrouiller une portière avec la commande de verrouillage de l'extérieur, appuyer sur la commande de verrouillage de portière à la position de verrouillage et fermer la portière (il est inutile de maintenir la poignée de la portière en position ouverte).

Celle-ci ne commande pas les serrures de l'autre portière.

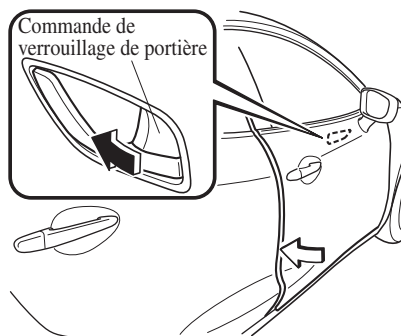

REMARQUE

Lorsqu'on verrouille la portière de cette façon, faire attention de ne pas laisser la clé dans le véhicule.

▼ Verrous de sécurité pour enfants des portières arrière

Ces verrous sont prévus pour éviter que les enfants n'ouvrent accidentellement les portières arrière. Les utiliser sur les deux portières arrière chaque fois qu'un enfant monte sur le siège arrière du véhicule.

Si le verrou de sécurité est poussé en position verrouillée avant de fermer la portière, elle ne peut pas être ouverte de l'intérieur. Pour ouvrir la portière il faut tirer uniquement sur la poignée extérieure.

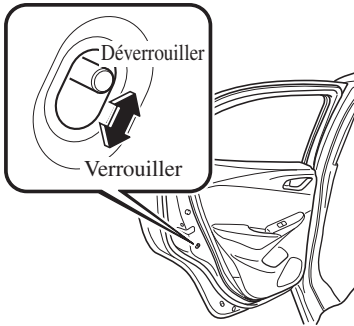

Hayon

⚠ PRUDENCE

Ne jamais laisser une personne s'asseoir dans le compartiment à bagages pendant la conduite:

Le fait de laisser une personne s'asseoir dans le compartiment à bagages pendant la conduite est dangereux. La personne assise dans le compartiment à bagages risque d'être blessée gravement ou mortellement en cas de freinage brusque ou de collision.

Ne pas conduire avec le hayon ouvert:

Du gaz d'échappement dans l'habitacle du véhicule est dangereux. Un hayon ouvert dans un véhicule en mouvement fait entrer des gaz d'échappement dans l'habitacle. Ces gaz contiennent du monoxyde de carbone (CO) qui est incolore, inodore et extrêmement dangereux pour la santé, il peut entraîner une perte de conscience et la mort. De plus, un hayon ouvert peut faire que des passagers tombent hors du véhicule en cas d'accident.

Ne pas empiler ou laisser vos bagages chargés sans sécurité dans le compartiment à bagages:

Sinon, les bagages peuvent se déplacer ou s'effondrer, entraînant des blessures ou un accident. En outre, ne pas charger de bagages plus haut que les dossiers des sièges. Cela peut affecter le côté ou le champ de vue arrière.

Portières et serrures

ATTENTION

- Avant d'ouvrir le hayon, retirer toute accumulation de neige et de glace qui se trouverait dessus. Sinon, le hayon pourrait se fermer sous le poids de la neige et de la glace, résultant en des blessures.
- Soyez prudent lors de l'ouverture/fermeture du hayon lors de vents très forts. Si une forte rafale de vent souffle contre le hayon, elle pourrait le fermer soudainement, résultant en des blessures.
- Ouvrir complètement le hayon et s'assurer qu'il reste ouvert. Si vous n'ouvrez le hayon que partiellement, il pourrait se refermer brutalement en raison de vibrations ou de rafales de vent et causer des blessures.
- Lors du chargement ou déchargement des bagages dans le compartiment à bagages, éteignez le moteur. Sinon, vous pourriez être brûlé par la chaleur des gaz d'échappement.
- Faites attention à ne pas appliquer de force excessive au vérin amortisseur sur le hayon, comme en posant la main sur le vérin. Sinon, le vérin amortisseur peut se plier et affecter le fonctionnement du hayon.

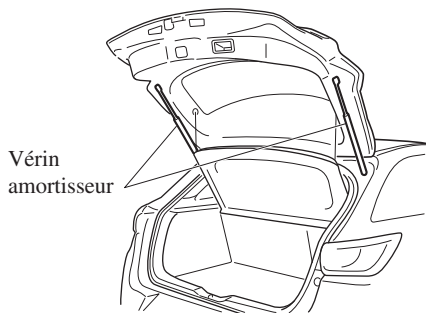

- Ne pas modifier ou remplacer le vérin amortisseur du hayon. S'adresser à un concessionnaire agréé Mazda si un vérin amortisseur de hayon est déformé ou endommagé par exemple à la suite d'une collision ou en cas d'autres problèmes.

▼ Ouverture et fermeture du hayon

Ouverture du hayon à l'aide du système d'ouverture électrique du hayon

Pour déverrouiller les portières et le hayon, puis appuyer sur le système d'ouverture électrique du hayon, soulever le hayon lorsque le loquet est libéré.

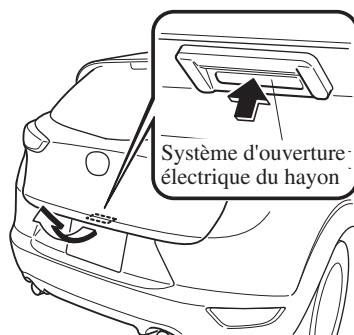

REMARQUE

(Avec la fonction avancée à télécommande)

- *Un hayon verrouillé peut aussi être ouvert tandis que l'on est muni de la clé.*
- *Lors de l'ouverture du hayon avec les portières et le hayon verrouillés, le relâchement de la gâche du hayon peut nécessiter plusieurs secondes une fois qu'on a appuyé sur l'ouverture électrique du hayon.*
- *Il est possible de fermer le hayon lorsque les portières sont verrouillées à l'aide de la clé laissée dans le véhicule. Cependant, afin de ne pas enfermer la clé dans le véhicule, il est possible d'ouvrir le hayon en appuyant sur le système d'ouverture électrique du hayon. Si le hayon ne peut pas être ouvert malgré cette procédure, le refermer tout d'abord complètement puis appuyer sur l'ouverture électrique du hayon pour l'ouvrir complètement.*
- *Lorsque la gâche du hayon est relâchée en appuyant sur l'ouverture électrique du hayon, celui-ci se soulève légèrement. Si le hayon n'a pas fonctionné depuis un certain temps, il ne peut pas être levé.*

Pour l'ouvrir

Appuyer à nouveau sur l'ouverture électrique du hayon.

Pour le fermer

Pour fermer le hayon à partir de la position légèrement soulevée, commencer par l'ouvrir en appuyant sur le système d'ouverture électrique du hayon, puis attendre 1 seconde ou plus, puis fermer le hayon.

- *Une alarme indiquée dans le tableau de bord avertit le conducteur que le hayon n'est pas complètement fermé.*

- *Si la batterie du véhicule est déchargée ou s'il y a une anomalie du système électrique et que le hayon ne peut pas être déverrouillé, il est possible de l'ouvrir en effectuant la procédure d'urgence:
Se référer à *Lorsqu'il n'est pas possible d'ouvrir le hayon* à la page 7-47.*

Portières et serrures

Fermeture du hayon

ATTENTION

(Avec panneau du compartiment à bagages)

Lorsque vous fermez le hayon, remplacez le panneau du compartiment à bagages à sa position d'origine. Si le hayon est fermé alors que le panneau du compartiment à bagages est relevé, le cache du compartiment à bagages pourrait être endommagé.

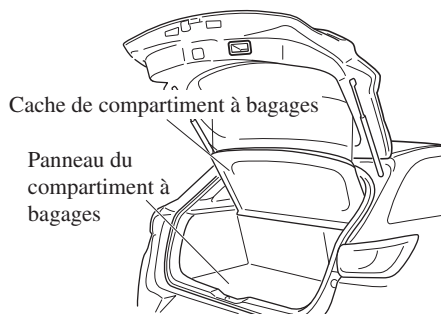

Abaisser doucement le hayon à l'aide de la cavité de poignée du hayon, puis pousser dessus à deux mains pour le fermer.

Ne pas le claquer. Tirer le hayon vers le haut pour s'assurer qu'il est bien verrouillé.

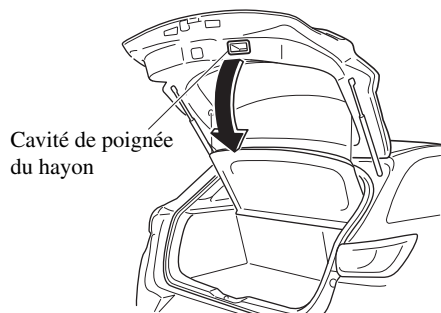

▼ Compartiment à bagages

Cache de compartiment à bagages*

PRUDENCE

Ne jamais placer d'objets sur le cache du compartiment à bagages:

Le fait de placer des bagages ou autres objets sur le cache du compartiment à bagages est dangereux. En cas d'arrêt brusque ou de collision, les objets peuvent être projetés comme des projectiles qui peuvent frapper et blesser quelqu'un. Le véhicule est équipé d'un cache du compartiment à bagages léger permettant de conserver la zone des bagages à l'abri des regards; le couvercle ne pourra pas retenir les objets lourds non attachés lors d'un accident tel qu'un capotage. Attacher tous les objets lourds, bagages ou chargement, à l'aide des crochets d'immobilisation.

S'assurer que tout bagage et paquet est fixé avant de conduire le véhicule:

Le fait de ne pas fixer les bagages ou paquets avant la conduite est dangereux car ils pourraient se déplacer ou être projetés en cas de freinage brusque ou de collision, et causer de graves blessures.

ATTENTION

S'assurer que le cache du compartiment à bagages est fixé fermement. Sinon, elle risque de se détacher soudainement et de causer des blessures.

Pour ouvrir le cache et faciliter l'accès au compartiment à bagages lors de l'ouverture du hayon, accrocher les cordelettes aux endroits prévus sur le hayon.

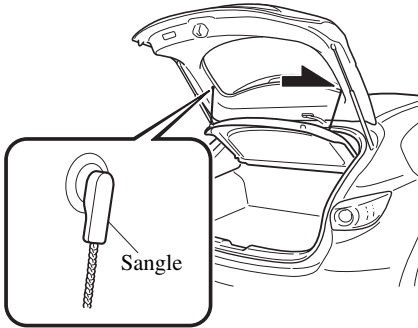

Retrait du cache

Ce cache peut être retiré pour augmenter l'espace.

1. Retirer les cordelettes des crochets.
2. Soulevez l'extrémité du cache du compartiment à bagages un peu, tirez-le vers l'extérieur, et enlevez-le des broches.

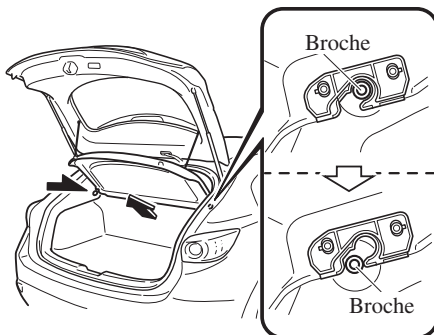

3. Soulevez l'extrémité avant du cache du compartiment à bagages et enlevez-le.

Précautions concernant le carburant et les gaz d'échappement

▼ Carburant à utiliser

Les véhicules équipés de convertisseur catalytique ou de capteurs d'oxygène doivent fonctionner qu'avec du CARBURANT SANS PLOMB UNIQUEMENT, qui réduit les émissions d'échappement et minimise l'encrassement des bougies.

Ce véhicule donnera un rendement optimal avec le carburant indiqué dans le tableau ci-dessous.

Carburant	Indice d'octane* (index anticognement)
Carburant ordinaire sans plomb	87 [méthode (R+M)/2] ou supérieur (91 RON ou supérieur)

* La loi fédérale américaine oblige les stations-service à afficher l'indice d'octane sur les pompes à essence.

Les carburants dont l'indice d'octane est inférieur à 87 (91 RON) affectent négativement l'efficacité du système antipollution et peuvent provoquer des cognements du moteur, voire endommager gravement celui-ci.

ATTENTION

- **UTILISER DU CARBURANT SANS PLOMB UNIQUEMENT.**
Le carburant au plomb nuit au convertisseur catalytique et aux capteurs d'oxygène, et cause une détérioration du système antipollution et/ou des pannes.
- *Ce véhicule ne peut utiliser que des carburants oxygénés ne contenant pas plus de 10 % d'éthanol par volume. Le véhicule peut subir des dommages si le pourcentage d'éthanol dépasse cette spécification, ou si l'essence contient du méthanol. Arrêter d'utiliser tout gasole si les performances du moteur baissent.*
- *Ne jamais ajouter d'additifs au système de carburant, sinon le système de contrôle des émissions pourrait être endommagé. S'adresser à un concessionnaire agréé Mazda pour plus de détails.*

L'essence mélangée à des produits oxygénés comme l'alcool ou un mélange d'éther est en général appelée carburant oxygéné. Le mélange d'essence commun qui peut être utilisé avec ce véhicule est de l'éthanol mélangé à 10 % ou moins. L'essence contenant de l'alcool, comme de l'éthanol ou du méthanol, est vendu sous l'appellation "Gasole".

Les dommages au véhicule et les problèmes concernant la conduite suite à l'utilisation de ce qui suit peuvent ne pas être couverts par la garantie.

- Gasole contenant plus de 10 % d'éthanol.
- Essence ou gasole contenant du méthanol.
- Essence au plomb ou gasole au plomb.

▼ Système antipollution

Ce véhicule est équipé d'un système antipollution (le convertisseur catalytique fait partie de ce système) qui le rend conforme aux lois applicables concernant les gaz d'échappement.

PRUDENCE

Ne jamais stationner sur ou près de matières inflammables:

Le fait de se stationner sur des matières inflammables, comme de l'herbe sèche, est dangereux. Même lorsque le moteur est arrêté, le système d'échappement reste très chaud après l'utilisation normale et peut enflammer des matières inflammables. Cela pourrait causer de graves blessures ou la mort.

ATTENTION

Ne pas respecter les précautions suivantes peut faire que le plomb se dépose sur le catalyseur à l'intérieur du convertisseur catalytique ou faire que le convertisseur catalytique devienne très chaud. Cela endommagera le convertisseur et découlera en de mauvaises performances.

- UTILISER DU CARBURANT SANS PLOMB UNIQUEMENT.
- Ne pas conduire ce véhicule Mazda s'il présente des signes de mauvais fonctionnement.
- Ne pas rouler en roue libre avec le contacteur coupé.
- Ne pas descendre de côtes raides en prise (une vitesse engagée) avec le contacteur coupé.
- Ne pas faire tourner le moteur à un régime de ralenti élevé pendant plus de 2 minutes.
- Ne pas modifier le système antipollution. Toutes les vérifications et réglages doivent être réalisés par un mécanicien qualifié.
- Ne pas faire démarrer le véhicule en le poussant ou en le tirant.

REMARQUE

- D'après la loi fédérale américaine, toute modification au système antipollution d'origine, avant la première vente et l'immatriculation d'un tel véhicule est soumise à des sanctions. Dans certains états, de telles modifications faites sur des véhicules usagés sont aussi sujettes à des sanctions.
- Lorsque le moteur est arrêté, le son d'une valve s'ouvrant et se fermant peut être audible à l'arrière du véhicule, cependant cela n'indique pas une anomalie. Le véhicule est équipé d'un dispositif d'auto-vérification qui opère après que le moteur soit arrêté.

▼ Gaz d'échappement du moteur (Monoxyde de carbone)

PRUDENCE

Ne pas conduire le véhicule si l'on sent des odeurs de gaz d'échappement à l'intérieur du véhicule:

Le gaz d'échappement est dangereux. Ce gaz contient du monoxyde de carbone (CO), qui est incolore, inodore et extrêmement toxique. Si inhalé, il peut causer la perte de conscience et la mort. Si l'on sent une odeur de gaz d'échappement à l'intérieur du véhicule, garder toutes les vitres ouvertes et consulter un concessionnaire agréé Mazda, immédiatement.

Ne pas faire tourner le moteur dans un endroit clos:

Le fait de laisser tourner le moteur dans un endroit clos, comme un garage, est dangereux. Le gaz d'échappement qui contient de l'oxyde de carbone, un gaz extrêmement toxique, peut facilement entrer dans l'habitacle. Cela peut entraîner une perte de conscience ou même la mort.

Ouvrir les vitres ou régler le système de chauffage ou de refroidissement pour faire entrer de l'air frais lorsque le moteur tourne au ralenti:

Le gaz d'échappement est dangereux. Lorsque le véhicule est à l'arrêt avec les vitres fermées et le moteur tournant au ralenti pendant une longue durée, même dans un endroit qui n'est pas fermé, du gaz d'échappement qui contient de l'oxyde de carbone, un gaz extrêmement toxique, peut facilement entrer dans l'habitacle. Cela peut entraîner une perte de conscience ou même la mort.

Retirer la neige sous et autour du véhicule, en particulier du tuyau d'échappement, avant de faire démarrer le véhicule:

Le fait de laisser tourner le moteur lorsque le véhicule est arrêté dans de la neige profonde est dangereux. Le tuyau d'échappement peut être obstrué par la neige, faisant entrer du gaz d'échappement dans l'habitacle. Etant donné que le gaz d'échappement contient de l'oxyde de carbone, un gaz extrêmement toxique, toute personne dans le véhicule risque de perdre connaissance ou même de décéder.

Trappe de remplissage de carburant et bouchon de réservoir de carburant

PRUDENCE

Lors du retrait du bouchon du réservoir de carburant, desserrer le bouchon légèrement et attendre que le sifflement cesse:

Le jet de carburant est dangereux. Le carburant risque de causer des brûlures à la peau et aux yeux et est dangereux pour la santé si avalé. Du carburant sera projeté lorsqu'il y a une pression dans le réservoir de carburant et que le bouchon du réservoir de carburant est retiré trop rapidement.

Avant de faire le plein de carburant, arrêter le moteur et garder les étincelles et les flammes loin de l'ouverture de remplissage de carburant:

Les vapeurs de carburant sont dangereuses. Elles peuvent être enflammées par des étincelles ou des flammes, causant de graves brûlures ou blessures.

De plus, l'utilisation d'un bouchon du réservoir de carburant incorrect, ou si un bouchon n'est pas utilisé, peut causer une fuite de carburant qui peut entraîner de graves blessures ou la mort en cas d'accident.

Ne pas continuer à faire l'appoint en carburant une fois que la buse de la pompe à essence se ferme automatiquement:

Il est dangereux de continuer à faire l'appoint en carburant une fois que la buse de la pompe à essence s'est automatiquement fermée, car un remplissage excessif risque de faire déborder ou fuir le carburant. Un débordement et une fuite de carburant peuvent endommager le véhicule et, si le carburant prend feu, cela risque de déclencher un incendie et une explosion, entraînant des blessures graves voire la mort.

ATTENTION

Toujours utiliser un bouchon de réservoir du carburant Mazda d'origine ou l'équivalent approuvé, disponible chez tout concessionnaire agréé Mazda. Un bouchon non adéquat peut causer des dommages importants aux systèmes d'alimentation et antipollution. Il peut également faire allumer le voyant d'anomalie du moteur sur le tableau de bord.

Carburant et émission

▼ Trappe de remplissage de carburant

Pour ouvrir, tirer la commande de déverrouillage à distance de la trappe de remplissage de carburant.

Pour fermer, appuyez sur la trappe de remplissage de carburant jusqu'à ce qu'il se verrouille en toute sécurité.

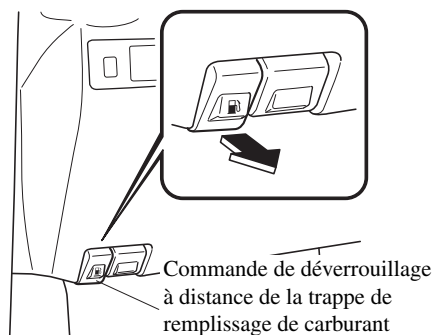

▼ Bouchon de réservoir de carburant

Pour retirer le bouchon de réservoir de carburant, le tourner dans le sens contraire des aiguilles d'une montre.

Fixez le bouchon déposé au niveau de la paroi intérieure de la trappe de remplissage de carburant.

Pour fermer le bouchon de réservoir de carburant, le tourner dans le sens des aiguilles d'une montre jusqu'à ce qu'un déclic se fasse entendre.

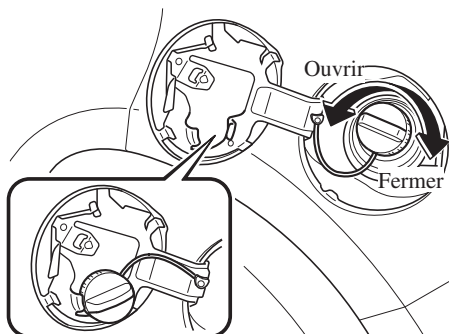

 ATTENTION

Si le voyant de vérification de bouchon du réservoir de carburant s'allume, il est possible que le bouchon du réservoir de carburant ne soit pas installé correctement. Si le voyant s'allume, stationner le véhicule en toute sécurité, à l'écart de la route, retirer le bouchon du réservoir de carburant et le réinstaller correctement. Une fois le bouchon correctement installé, il est possible que le voyant du bouchon du réservoir de carburant reste allumé jusqu'à ce qu'un certain nombre de cycles de conduite aient été effectués. Un cycle de conduite inclut le démarrage du moteur (après quatre heures ou plus d'arrêt du moteur) et la conduite du véhicule sur des routes citadines et sur autoroute. Continuer à conduire lorsque le voyant de vérification du bouchon du réservoir de carburant s'allume peut entraîner l'activation du voyant d'anomalie du moteur.

Volant

⚠ PRUDENCE

Ne jamais ajuster le volant de direction lorsque le véhicule est en mouvement:

Le fait de régler le volant de direction alors que le véhicule se déplace est dangereux. Cette manipulation peut facilement faire que le conducteur tourne le volant brusquement vers la droite ou vers la gauche. Cela peut entraîner une perte de contrôle du véhicule et un accident.

▼ Ajustement du volant de direction

Pour changer l'angle ou la longueur de la colonne de direction:

1. Arrêter le véhicule, puis tirer vers le bas le levier de déverrouillage situé sous la colonne de direction.

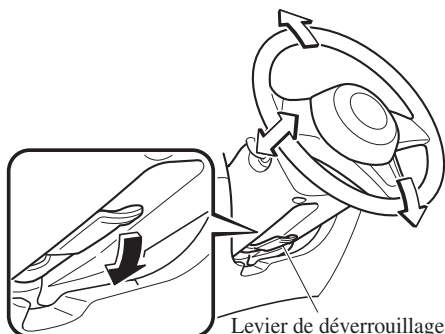

2. Incliner et/ou ajuster la longueur de la colonne de direction jusqu'à la position désirée, puis pousser le levier vers le haut pour verrouiller la colonne de direction.
3. Tenter de pousser le volant de direction vers le haut et vers le bas pour s'assurer qu'il est verrouillé avant de conduire.

REMARQUE

S'assurer que le volant est solidement verrouillé en place. S'il est difficile de lever le levier, déplacer légèrement le volant vers l'avant et l'arrière pour tirer vers le haut le levier.

Rétroviseurs

Avant de conduire, ajuster les rétroviseurs internes et externes.

▼ Rétroviseurs extérieurs

⚠ PRUDENCE

S'assurer de jeter un coup d'œil en arrière avant de changer de file:

Le fait de changer de file sans prendre en considération la distance actuelle du véhicule vu dans le rétroviseur convexe est dangereux. Cela peut causer un grave accident. Les objets vus dans le rétroviseur convexe sont plus proches qu'ils n'y apparaissent.

Type de rétroviseur

Type plat (côté conducteur)

Rétroviseur à surface plate.

Type convexe (côté passager avant)

Le rétroviseur possède une courbure simple sur sa surface.

Réglage du rétroviseur électrique

Le contacteur doit être sur la position ACC ou ON.

Pour régler:

1. Faire tourner l'interrupteur du rétroviseur vers la gauche **L** ou la droite **R** pour sélectionner le rétroviseur de gauche ou de droite.
2. Appuyer sur l'interrupteur de rétroviseur pour faire le réglage désiré.

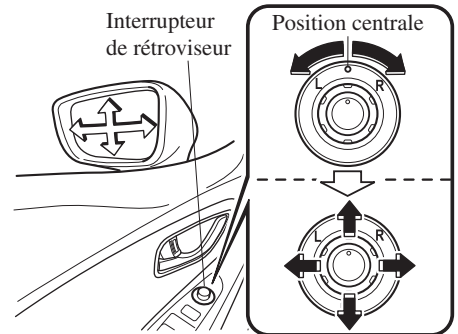

Après avoir réglé le rétroviseur, verrouiller la commande en faisant tourner l'interrupteur à la position centrale.

Rétroviseurs

Rétroviseur repliable

⚠ PRUDENCE

S'assurer de toujours retourner les rétroviseurs extérieurs en position pour la conduite avant de démarrer:

Il est dangereux de conduire avec les rétroviseurs extérieurs repliés. La vision arrière sera réduite, et cela peut causer un accident.

Replier manuellement le rétroviseur extérieur vers l'arrière jusqu'à ce qu'il soit contre le véhicule.

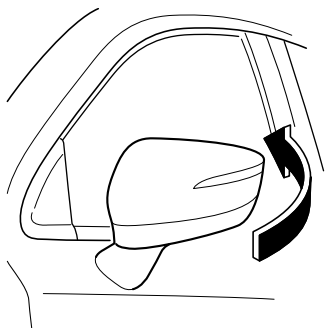

▼ Rétroviseur intérieur

⚠ PRUDENCE

Ne pas empiler de bagages ou d'autres objets sur une hauteur dépassant les dossiers de siège:

Les bagages empilés sur une hauteur dépassant les dossiers de siège sont dangereux. Ils peuvent obstruer la vue arrière ce qui peut causer une collision avec un autre véhicule lors d'un changement de file.

Réglage du rétroviseur intérieur

Avant de démarrer, régler le rétroviseur intérieur pour centrer la vue arrière par la lunette arrière.

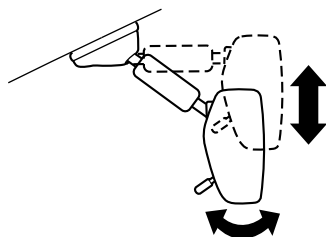

Réduire l'éblouissement causé par les phares

Régler le rétroviseur en position jour à l'aide du levier jour/nuit.

Pousser le levier jour/nuit vers l'avant pour une conduite de jour. Le tirer vers l'arrière pour réduire l'éblouissement causé par les phares des voitures roulant derrière.

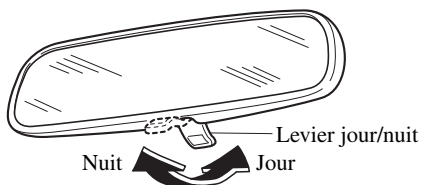

Lève-vitre électrique

Le contacteur doit être placé sur ON pour que le lève-vitre électrique fonctionne.

! PRUDENCE

S'assurer que rien ne se trouve sur la trajectoire d'une vitre que l'on désire fermer:

La fermeture d'un lève-vitre électrique est dangereuse. Les mains, la tête ou même le cou d'une personne peuvent être coincés par la vitre et subir de graves blessures ou la mort. Cet avertissement s'applique en particulier aux enfants.

Ne jamais permettre aux enfants de jouer avec les interrupteurs des lève-vitres électriques:

Des interrupteurs de lève-vitres électriques non verrouillés à l'aide de l'interrupteur de verrouillage de lève-vitres électriques permettent aux enfants de faire fonctionner les vitres électriques accidentellement, ce qui peut causer de graves blessures si les mains, la tête ou le cou d'un enfant est coincé par une vitre.

! ATTENTION

Pour éviter de fondre le fusible et d'endommager le système de lève-vitre électrique, ne pas ouvrir ou fermer plus de trois vitres à la fois.

REMARQUE

Un lève-vitre électrique ne peut plus s'ouvrir ou se fermer si vous continuez à appuyer sur l'interrupteur après l'avoir entièrement ouvert ou fermé. Si le lève-vitre électrique ne s'ouvre pas/ferme pas, attendre un moment puis utiliser de nouveau l'interrupteur.

▼ Utilisation du lève-vitre électrique côté conducteur

Normal ouverture/fermeture

Pour ouvrir la vitre à la position désirée, appuyer légèrement sur l'interrupteur. Pour fermer la vitre à la position désirée, tirer légèrement sur l'interrupteur.

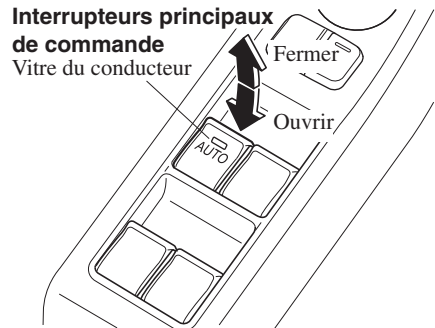

Ouverture/fermeture automatique

Pour ouvrir complètement la vitre automatiquement, enfoncer l'interrupteur bien à fond, puis le relâcher. La vitre s'ouvrira alors automatiquement.

Pour fermer complètement la vitre automatiquement, tirer l'interrupteur à fond vers le haut, puis le relâcher. La vitre se fermera alors automatiquement.

Pour arrêter la vitre avant son ouverture ou sa fermeture complète, tirer ou appuyer sur l'interrupteur dans le sens opposé au déplacement de la vitre, puis le relâcher.

Procédure d'initialisation du système de lève-vitre électrique

Si la batterie a été déconnectée lors des travaux d'entretien du véhicule, ou pour d'autres raisons telles que l'actionnement continu d'un interrupteur après que la fenêtre ait été complètement ouverte/fermée, la fenêtre ne s'ouvrira pas et ne se fermera pas complètement automatiquement.

La fonction automatique de lève-vitre électrique ne sera rétablie que pour un lève-vitre électrique qui a été réinitialisé.

1. Mettre le contacteur sur ON.
2. S'assurer que l'interrupteur de verrouillage de lève-vitres électriques situé sur la portière du conducteur n'est pas enfoncé.
3. Appuyer sur l'interrupteur et ouvrir la vitre complètement.
4. Tirer l'interrupteur pour fermer la vitre complètement et le maintenir pendant environ 2 secondes après que la vitre soit complètement fermée.

Vitre à dispositif de sécurité

Si la main, la tête d'une personne ou autre objet bloque la vitre lors de sa fermeture automatique, la vitre s'arrêtera et s'ouvrira à moitié.

PRUDENCE

Vérifier que rien ne bloque la vitre électrique juste avant qu'elle atteigne sa position de fermeture complète ou lorsque l'interrupteur de vitre électrique est maintenu vers le haut:

Le fait de bloquer une vitre électrique juste avant qu'elle atteigne sa position de fermeture complète ou lorsque l'interrupteur de vitre électrique est maintenu vers le haut est dangereux. Dans ces cas, la fonction de sécurité ne peut pas bloquer la fermeture complète de la vitre. Si des doigts sont pris, cela peut entraîner de graves blessures.

REMARQUE

- *Suivant les conditions de conduite, une vitre se fermant automatiquement peut s'arrêter et commencer à s'ouvrir si un choc similaire à un objet qui la bloque est ressenti par le dispositif. Si le dispositif de sécurité se déclenche et la vitre ne peut pas être fermée automatiquement, tirer et maintenir l'interrupteur et la vitre se fermera.*
- *Le dispositif de sécurité de vitre ne fonctionne qu'une fois que le système a été réinitialisé.*

Fonctionnement du lève-vitre électrique avec le moteur éteint

Le lève-vitres électrique peut être utilisé jusqu'à environ 40 secondes après que le contacteur soit tourné de la position ON à d'arrêt avec toutes les portières fermées. Si une des portières avant est ouverte, le lève-vitre électrique ne fonctionnera plus.

REMARQUE

Pour l'utilisation du lève-vitre avec le moteur éteint, l'interrupteur doit être maintenu fermement jusqu'à ce que la vitre soit fermée car la fonction de fermeture automatique n'opérera pas.

▼ Utilisation du lève-vitre électrique côté passager

Pour ouvrir la vitre à la position désirée, enfoncer l'interrupteur.
 Pour fermer la vitre à la position désirée, tirer l'interrupteur.

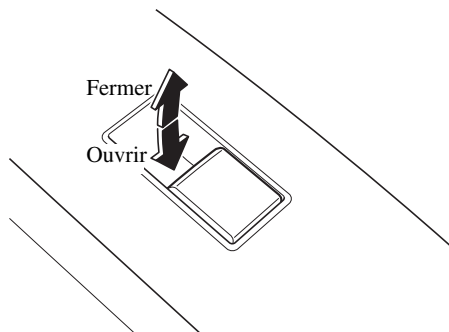

REMARQUE

- Les vitres électriques peuvent être commandées lorsque l'interrupteur de verrouillage de lève-vitre électrique sur la portière du conducteur est en position déverrouillée.
- Les vitres côté passager peuvent être ouvertes ou fermées à l'aide des interrupteurs principaux sur la portière du conducteur.

Interrupteurs principaux de commande

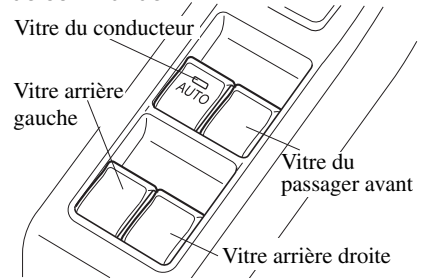

Vitres

▼ Interrupteur de verrouillage du lève-vitre électrique

Cette fonctionnalité empêche tous les lève-vitres électriques de fonctionner, sauf pour celui du conducteur. Garder cet interrupteur dans la position verrouillée tant que les enfants sont dans le véhicule.

Position de verrouillage (bouton activé):

Seul le conducteur peut utiliser son lève-vitre électrique.

Position de déverrouillage (bouton non activé):

Tous les lève-vitres électriques sur chaque portière peuvent être utilisés.

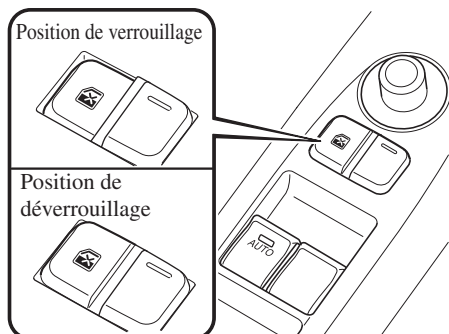

Toit ouvrant transparent*

Le toit ouvrant transparent ne peut être ouvert ou fermé électriquement uniquement lorsque le contacteur est mis sur ON.

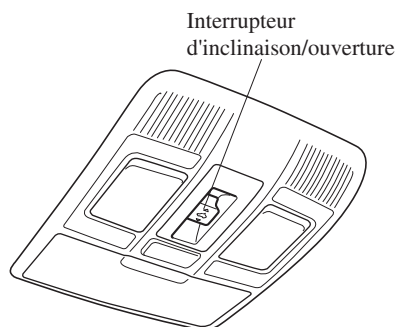

⚠ PRUDENCE

Ne pas laisser les passagers se tenir debout ou sortir une partie de leur corps par l'ouverture du toit ouvrant transparent pendant que le véhicule se déplace:

Le fait de sortir la tête, les bras ou toute autre partie du corps par l'ouverture du toit ouvrant transparent est dangereux. Une tête ou des bras peuvent être frappés par un objet lorsque le véhicule se déplace. Ceci peut causer la mort ou de graves blessures.

S'assurer que rien ne se trouve sur la trajectoire du toit ouvrant transparent avant de le fermer:

Un toit ouvrant transparent qui se ferme est dangereux. Les mains, la tête ou même le cou d'une personne, en particulier les enfants, peuvent être coincés lors de la fermeture et subir de graves blessures ou la mort.

REMARQUE

Avant de laver le véhicule, vérifier que le toit ouvrant transparent est complètement fermé afin que l'eau ne pénètre pas dans l'habitacle. Après le lavage du véhicule Mazda ou après qu'il ait plu, éponger l'eau accumulée sur le toit ouvrant transparent avant de l'ouvrir pour éviter la pénétration d'eau qui risque de causer de la rouille ou d'endommager la garniture du pavillon.

▼ Inclinaison

L'arrière du toit ouvrant transparent peut être relevé pour fournir plus de ventilation.

Pour une inclinaison automatique complète, appuyer momentanément sur l'interrupteur d'inclinaison/ouverture.
 Pour interrompre l'inclinaison en cours, appuyer sur l'interrupteur d'inclinaison/ouverture.

Pour fermer à la position désirée, appuyer sur l'interrupteur d'inclinaison/ouverture vers l'avant.

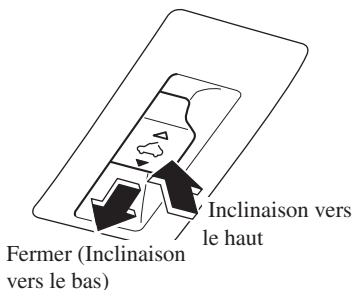

▼ Coulissement

Pour une ouverture automatique complète, appuyer momentanément sur l'interrupteur d'inclinaison/ouverture vers l'arrière.
 Pour interrompre le coulissement en cours, appuyer sur l'interrupteur d'inclinaison/ouverture.
 Pour fermer à la position désirée, appuyer sur l'interrupteur d'inclinaison/ouverture vers l'avant.

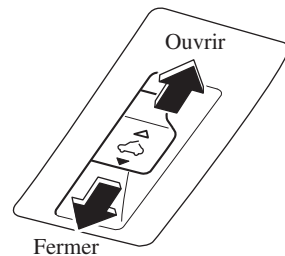

▼ Procédure de réinitialisation de toit ouvrant transparent électrique

Si la batterie est déconnectée, le toit ouvrant transparent ne fonctionnera pas.

Le toit ouvrant transparent ne fonctionnera pas correctement avant qu'il ait été réinitialisé. Effectuer la procédure suivante pour réinitialiser le toit ouvrant transparent et poursuivre le fonctionnement:

1. Mettre le contacteur sur ON.
2. Appuyer sur l'interrupteur d'inclinaison, ou ouvrir partiellement en inclinant l'arrière du toit ouvrant transparent.
3. Répéter l'étape 2. L'arrière du toit ouvrant transparent s'ouvre en s'inclinant jusqu'à la position complètement ouverte, puis se ferme légèrement.

REMARQUE

Si la procédure de réinitialisation est effectuée pendant que le toit ouvrant transparent est en position de coulissement (ouverture partielle), le toit se ferme avant que l'inclinaison arrière ne s'ouvre.

▼ Panneau pare-soleil

Le panneau pare-soleil peut être ouvert et fermé manuellement.

Le panneau pare-soleil s'ouvre automatiquement lorsque le toit ouvrant transparent est ouvert, mais il doit être fermé manuellement.

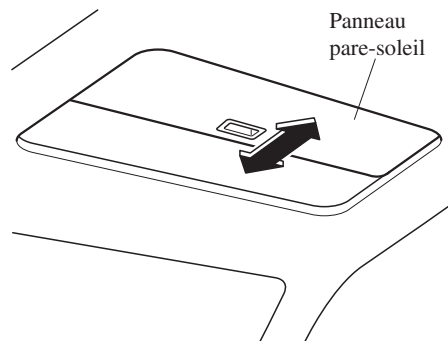

⚠ ATTENTION

- *Le panneau pare-soleil ne s'incline pas. Pour éviter de l'endommager ne pas le pousser.*
- *Ne pas fermer le panneau pare-soleil pendant que le toit ouvrant transparent s'ouvre. Si on force le panneau pare-soleil à se fermer, on risque de l'endommager.*

Modifications et accessoires additionnels

Mazda ne peut pas garantir le fonctionnement des systèmes d'immobilisation et antivol s'il a été modifié ou si un accessoire additionnel a été installé.

ATTENTION

Afin d'éviter d'endommager le véhicule, ne pas modifier le système ou installer d'accessoire additionnel sur les systèmes d'immobilisation et antivol ou sur le véhicule.

Système d'immobilisation

Le système d'immobilisation ne permet de démarrer le moteur qu'avec une clé reconnue par le système.

Si quelqu'un essaie de démarrer le moteur avec une clé non reconnue par le système, le moteur ne démarrera pas, ce qui aide à protéger le véhicule contre le vol. En cas de problème avec le système d'immobilisation ou la clé, s'adresser à un concessionnaire agréé Mazda.

ATTENTION

- *Les équipements radio de ce type sont réglementés par des lois aux Etats-Unis. Les changements ou modifications non spécifiquement approuvés par l'entité responsable de la conformité peuvent annuler le droit de l'utilisateur de faire fonctionner cet appareil.*
- *Afin de ne pas endommager la clé, ne pas:*
 - *Laisser la clé tomber.*
 - *Mouiller la clé.*
 - *Exposer la clé à des champs magnétiques.*
 - *Exposer la clé à des températures élevées, dans des endroits au soleil comme sur le tableau de bord ou sur le capot.*
- *Si le moteur ne démarre pas à l'aide de la clé correcte, et que le témoin de sécurité reste allumé ou clignote, il peut y avoir un mauvais fonctionnement du système. S'adresser à un concessionnaire agréé Mazda.*

Système de sécurité

REMARQUE

- Les clés possèdent un code électronique unique. Pour cette raison et pour plus de sécurité, il faut attendre un certain temps avant d'obtenir une clé de rechange. Elles ne peuvent être obtenues que par l'intermédiaire d'un concessionnaire agréé Mazda.
- S'assurer de toujours garder une clé de rechange, au cas où une clé serait perdue. En cas de perte d'une clé, s'adresser dès que possible à un concessionnaire agréé Mazda.
- Si une clé est perdue, un concessionnaire agréé Mazda fera un réglage des codes électroniques des clés restantes et du système d'immobilisation. Apporter toutes les clés restantes un concessionnaire agréé Mazda pour les faire réinitialiser. Le démarrage du véhicule à l'aide d'une clé dont le code électronique n'a pas été réglé sera impossible.

▼ Fonctionnement

REMARQUE

- Le moteur risque de ne pas démarrer et le témoin de sécurité peut s'allumer ou clignoter si la clé est placée dans une zone où le système parvient difficilement à détecter le signal, par exemple sur le tableau de bord ou dans la boîte à gants. Placer la clé à un autre endroit dans la plage du signal, placer le contacteur en position d'arrêt, puis redémarrer le moteur.
- Les signaux d'une station de radio ou de télévision, d'un émetteur récepteur, ou d'un téléphone cellulaire peuvent causer des interférences avec le système d'immobilisation. Si le moteur ne démarre pas même lorsque la clé correcte est utilisée, vérifier le témoin de sécurité.

Armement

Le système est armé lorsque le contacteur est tourné de la position ON à la position d'arrêt.

Le témoin de sécurité sur le tableau de bord clignotera à intervalles de 2 secondes, jusqu'à ce que le système soit désarmé.



Désarmement

Le système est désarmé lorsque le contacteur est mis sur ON à l'aide de la clé programmée correcte. Le témoin de sécurité s'allume pendant 3 secondes environ, puis s'éteint. Si le moteur ne démarre pas à l'aide de la clé correcte, et que le témoin de sécurité reste allumé ou clignote, essayer de procéder comme suit: Vérifier si la clé se trouve bien dans la plage de fonctionnement pour la transmission du signal. Mettre le contacteur sur la position d'arrêt, puis redémarrer le moteur. Si le moteur ne démarre toujours pas après 3 essais ou plus, s'adresser à un concessionnaire agréé Mazda.

REMARQUE

- *Si le témoin de sécurité se met à clignoter et clignote continuellement pendant la conduite, ne pas arrêter le moteur. Se rendre jusque chez un concessionnaire agréé Mazda et faire vérifier le système. Si le moteur est arrêté pendant que le voyant clignote, il sera impossible de le redémarrer.*
- *Etant donné que les codes électroniques sont réinitialisés lors de la réparation du système d'immobilisation, les clés sont nécessaires. Veiller à apporter toutes les clés chez un concessionnaire agréé Mazda afin que ce dernier puisse les programmer.*

Système antivol*

Si le système antivol détecte une intrusion non autorisée dans le véhicule pouvant résulter en un vol du véhicule ou de son contenu, l'alarme se déclenche en faisant retentir l'avertisseur sonore et en faisant clignoter les feux de détresse pour signaler dans la zone environnante que la situation est anormale.

Le système ne fonctionnera que s'il est correctement armé. Il faut donc suivre la procédure d'armement correcte lorsque l'on quitte le véhicule.

▼ Fonctionnement**Conditions de déclenchement du système**

L'avertisseur sonore retentira de façon intermittente et les feux de détresse clignoteront pendant 30 secondes environ si le système est déclenché par une des conditions suivantes:

- Déverrouillage d'une portière à l'aide de la clé, de l'interrupteur de verrouillage de portière ou d'une commande intérieure de verrouillage de portière.
- Ouverture forcée d'une portière, du capot ou du hayon.
- Ouverture du capot en actionnant la poignée de déverrouillage du capot.
- Placer le contacteur sur ON sans l'aide du bouton de démarrage du moteur.

Système de sécurité

Si le système est déclenché de nouveau, les feux et l'avertisseur sonore seront activés jusqu'à ce que la portière du conducteur ou le hayon soit déverrouillé à l'aide de la télécommande.

(Avec clé avancée)

Les lumières et l'avertisseur sonore peuvent aussi être désactivés en appuyant sur l'interrupteur de commande d'une portière.

REMARQUE

- *Le hayon ne s'ouvre pas quand le système antivol fonctionne.*
- *Si la batterie arrive est épuisée pendant que le système antivol est armé, l'avertisseur sonore sera activé et les feux de détresse se mettront à clignoter lorsqu'on rechargera ou qu'on remplacera la batterie.*

▼ **Comment mettre le système en circuit**

1. Bien fermer les vitres et le toit ouvrant transparent*.
2. Mettre le contacteur sur OFF.
3. S'assurer que le capot, les portières et le hayon sont fermés.
4. Appuyer sur la touche de verrouillage sur la télécommande ou verrouiller la portière de conducteur de l'extérieur en utilisant la clé auxiliaire.

Les feux de détresse clignoteront une fois.

La méthode suivante armera également le système antivol:

Appuyer sur l'interrupteur de verrouillage de portière "🔒" tandis qu'une portière est ouverte et ensuite fermer toutes les portières.

(Avec la fonction avancée à télécommande)

Appuyer sur un interrupteur de commande.

Le témoin de sécurité sur le tableau de bord clignote pendant 20 secondes.



5. Après 20 secondes, le système est complètement armé.

REMARQUE

- *Le système antivol peut également être activé en actionnant la fonction de verrouillage automatique lorsque les portières, le hayon et le capot sont fermés.*

Se référer à Télécommande à la page 3-5.

- *Le système sera désarmé si l'une des opérations suivantes a lieu dans les 20 secondes après avoir appuyé sur la touche de verrouillage:*

- *Déverrouillage d'une portière.*
- *Ouvrir une portière.*
- *Ouvrir le capot.*
- *Mise du contacteur sur ON.*
- *(Avec la fonction avancée à télécommande)*

En appuyant sur le système d'ouverture électrique du hayon lorsqu'on est muni de la clé.

Pour armer le système de nouveau, suivre la procédure d'armement.

- *Si les portières sont verrouillées en appuyant sur la touche de verrouillage de la télécommande ou à l'aide de la clé auxiliaire alors que le système antivol est armé, les feux de détresse clignotent une fois pour indiquer que le système est armé.*

▼ Pour désarmer le système

Un système armé peut être désactivé en utilisant l'une des méthodes suivantes:

- *La touche de verrouillage de la télécommande est enfoncée.*
- *En démarrant le moteur avec le bouton de démarrage du moteur.*
- **(Avec la fonction avancée à télécommande)**
 - *En appuyant sur l'interrupteur de commande des portières.*

Les feux de détresse clignoteront deux fois.

REMARQUE

Si les portières sont déverrouillées en appuyant sur la touche de déverrouillage de la télécommande alors que le système antivol est désactivé, les feux de détresse clignotent deux fois pour indiquer que le système est désactivé.

Système de sécurité

▼ Pour arrêter l'alarme

Une alarme déclenchée peut être éteinte en procédant de l'une des façons suivantes:

- La touche de verrouillage de la télécommande est enfoncée.
- En démarrant le moteur avec le bouton de démarrage du moteur.
- **(Avec la fonction avancée à télécommande)**
 - En appuyant sur l'interrupteur de commande des portières.
 - En appuyant sur le système d'ouverture électrique du hayon lorsqu'on est muni de la clé.

Les feux de détresse clignoteront deux fois.

▼ Autocollants d'indication de système antivol



Un autocollant indiquant que le véhicule est équipé d'un système antivol est fourni dans la boîte à gants.

Mazda recommande qu'il soit apposé dans le coin inférieur arrière d'une vitre de portières avant.

Période de rodage

Aucun rodage spécial n'est nécessaire, il suffit de suivre quelques précautions durant les premiers 1.000 kilomètres (600 milles) afin d'accroître les performances, l'économie d'utilisation, et la durée de vie du véhicule.

- Ne pas emballer le moteur.
- Ne pas garder la même vitesse, rapide ou basse, pendant une longue période.
- Ne pas conduire constamment à plein régime ou à un régime moteur élevé pendant de longues périodes.
- Éviter les arrêts brusques.
- Éviter les démarrages en trombe.

Économiser le carburant et la protection de l'environnement

La manière dont on conduit ce véhicule Mazda détermine le nombre de kilomètres que l'on peut parcourir avec un plein de carburant. Utilisez ces suggestions pour économiser du carburant et réduire les émissions de CO₂.

- Éviter de réchauffer le moteur pendant une durée prolongée. Dès que le moteur tourne régulièrement, commencer à conduire.
- Éviter les démarrages en trombe.
- Conduire à des petites vitesses.
- Anticiper quand freiner (éviter des freinages brusques).
- Suivre l'horaire d'entretien (page 6-4) et faire effectuer les inspections et réparations par un concessionnaire agréé Mazda.
- N'utiliser le climatiseur que lorsque nécessaire.
- Ralentir sur les routes noueuses.
- Garder les pneus gonflés aux pressions recommandées.
- Limiter la charge du véhicule au minimum.
- Ne pas garder le pied sur la pédale de frein lors de la conduite.
- Veiller à ce que l'alignement des roues soit correct.
- Garder les vitres fermées lorsque l'on roule à grande vitesse.
- Ralentir lorsque le vent est contraire ou latéral.

Conseils concernant la conduite

PRUDENCE

Ne jamais arrêter le moteur lors de la descente d'une pente:

Le fait d'arrêter le moteur dans une descente est dangereux. Cela entraîne une perte du contrôle de la direction assistée et des servofreins, et risque de causer des dommages à la transmission. Toute perte du contrôle de la direction assistée et des servofreins peut causer un accident.

Conduite dans des conditions dangereuses

PRUDENCE

Faire très attention si l'on doit rétrograder sur des surfaces glissantes:

Le fait de rétrograder en gamme basse lors de la conduite sur des surfaces glissantes, est dangereux. Le changement soudain de vitesse de rotation des roues peut les faire déraiper. Ceci peut faire perdre le contrôle du véhicule et causer un accident.

Lors de la conduite sur de la glace ou de l'eau, de la neige, de la boue, du sable ou sous toute autre condition dangereuse:

- Conduire prudemment et garder une distance suffisante pour le freinage.
- Eviter tout freinage brusque ou manœuvre brusque.
- Ne pas pomper sur la pédale de frein. Garder la pédale enfoncée. Se référer à “Système d'antiblocage de frein (ABS)” à la page 4-64.
- Si l'on est bloqué, sélectionner un rapport inférieur et accélérer doucement. Ne pas faire patiner les roues avant.
- Pour plus d'adhérence lors du démarrage sur des surfaces glissantes comme de la glace ou de la neige dure, utiliser du sable, du sel, des chaînes, du tapis ou tout autre matériau antidérapant sous les roues avant.

REMARQUE

N'utiliser les chaînes que sur les roues avant.

Tapis de plancher

Nous recommandons l'utilisation de tapis de plancher Mazda d'origine.

! PRUDENCE

Veiller à ce que les tapis de plancher soient bien accrochés sur les goupilles de retenue afin de les empêcher de s'amasser sous les pédales:

Il est dangereux d'utiliser un tapis de plancher qui n'est pas fixé, car il gênera l'utilisation des pédales d'accélérateur et de frein, et un accident risquerait alors de s'ensuivre.

Ne pas installer deux tapis de plancher empilés l'un sur l'autre du côté conducteur:

Il est dangereux d'installer deux tapis de plancher empilés l'un sur l'autre du côté conducteur, car les goupilles de retenue ne peuvent empêcher qu'un seul tapis de plancher de glisser vers l'avant.

Si le(s) tapis de plancher est (sont) mal fixé(s), ceci gênera l'utilisation des pédales, et un accident risquerait alors de s'ensuivre.

Si un tapis de plancher tous temps est utilisé, toujours retirer le tapis de plancher d'origine.

Lorsqu'on installe un tapis de plancher, placer le tapis de plancher de manière que ses œillets soient bien introduits par-dessus les extrémités pointues des broches de retenue.

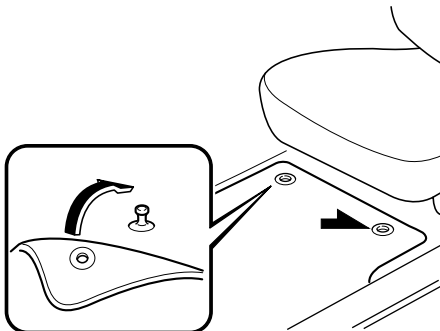

Conseils concernant la conduite

Pour désembourber le véhicule

PRUDENCE

Ne pas faire patiner les roues à une vitesse supérieure à 56 km/h (35 mi/h), et ne pas laisser que quelqu'un soit directement derrière une roue lorsque l'on fait pousser le véhicule:

Lorsque le véhicule est bloqué, le fait de faire patiner les roues à grande vitesse est dangereux. Un pneu qui patine peut surchauffer et exploser. Ceci peut causer de graves blessures.

ATTENTION

Une période prolongée de balancement peut causer une surchauffe du moteur, des dommages à la boîte de vitesses, et des dommages aux pneus.

Si l'on doit balancer le véhicule pour le sortir de la neige, du sable ou de la boue, appuyer légèrement sur l'accélérateur et déplacer le levier sélecteur, avec précautions, entre D et R.

Conduite hivernale

Il est recommandé de transporter un nécessaire de secours, comprenant des chaînes pour pneus, un grattoir pour vitres, des signaux pyrotechniques, une petite pelle, des câbles de démarrage pour batterie et un sac de sable ou de sel. Demander à un concessionnaire agréé Mazda de vérifier ce qui suit:

- S'assurer qu'il y a un mélange d'antigel correct dans le radiateur. Se référer à Liquide de refroidissement du moteur à la page 6-31.
- Vérifier la batterie et les câbles. Le froid réduit la capacité de la batterie.
- Utilisez une huile moteur appropriée pour les plus basses températures ambiantes auxquelles le véhicule sera conduit (page 6-28).
- Inspecter le circuit d'allumage pour dommages ou mauvaises connexions.
- Utiliser du liquide de lave-glace antigel—ne jamais utiliser d'antigel pour moteur (page 6-34).

REMARQUE

- *Par temps très froid, ne pas utiliser le frein de stationnement car il risque de geler. Passer plutôt en position P et bloquer les roues arrière.*
- *Enlever la neige avant de conduire. La neige laissée sur le pare-brise est dangereuse car elle pourrait gêner la vision.*
- *Ne pas appliquer une force excessive sur le grattoir pour vitres lorsque vous retirez de la glace ou de la neige gelée adhérant au verre du rétroviseur ou au pare-brise.*
- *Ne jamais utiliser d'eau tiède ou chaude pour retirer de la neige ou de la glace adhérant aux vitres et aux rétroviseurs, car le verre risquerait de se fissurer.*
- *Conduire lentement. L'efficacité des freins peut être défavorablement affectée si de la neige ou de la glace adhère au système de freins. Dans ce cas, conduire le véhicule à basse vitesse en relâchant la pédale d'accélérateur et en appliquant légèrement les freins à plusieurs reprises jusqu'à ce que le freinage soit redevenu normal.*

▼ Pneus à neige**Utiliser des pneus à neige sur les quatre roues**

Ne pas dépasser 120 km/h (75 mi/h) lors de la conduite sur pneus neige. Gonfler les pneus à neige à 30 kPa (0,3 kgf/cm², 4,3 psi) de plus que la pression indiquée sur l'étiquette de gonflage de pneus (cadre de la portière du conducteur), cependant ne jamais dépasser la pression maximale à froid indiquée sur le flanc des pneus.

Sauf Mexique

Le véhicule est équipé à l'usine de pneus radiaux quatre saisons conçus pour être utilisés toute l'année. Dans certaines conditions il peut être nécessaire de les remplacer par des pneus neige pendant les mois d'hiver, de façon à améliorer la traction sur les routes enneigées ou glacées.

Mexique

Votre véhicule est équipé à l'usine de pneus d'été conçus pour une traction optimale sur les routes sèches ou mouillées. Si le véhicule est utilisé sur des routes enneigées ou glacées, Mazda recommande de remplacer les pneus originaux par des pneus neige pendant les mois d'hiver.

 PRUDENCE***N'utiliser que des pneus de la même taille et du même type (à neige, radiaux ou non radiaux) sur les quatre roues:***

Le fait d'utiliser des pneus de taille ou type différent est dangereux. La tenue de route du véhicule peut être affectée et cela peut entraîner un accident.

 ATTENTION

Vérifier les réglementations locales avant d'utiliser des pneus à crampons.

Conseils concernant la conduite

▼ Chaînes à neige

Vérifier les réglementations locales avant d'utiliser des chaînes.

ATTENTION

- *Les chaînes peuvent affecter la conduite.*
- *Ne pas dépasser 50 km/h (30 mi/h) ou la vitesse maximale recommandée par le fabricant des chaînes, soit la vitesse la plus basse.*
- *Conduire prudemment et éviter les bosses, les trous et les virages serrés.*
- *Éviter de bloquer les roues lors du freinage.*
- *Ne pas utiliser de chaîne sur la roue de secours à usage temporaire; cela peut causer des dommages au véhicule et à la roue.*
- *Ne pas utiliser les chaînes sur des routes qui ne sont pas enneigées ou recouvertes de glace. Sinon, cela risque d'endommager les pneus et les chaînes.*
- *Les chaînes risquent d'égratigner ou abîmer les roues en aluminium.*

REMARQUE

Si le véhicule est équipé du système de surveillance de pression des pneus, il peut ne pas fonctionner correctement lors de l'utilisation de chaînes à neige.

N'installer les chaînes que sur les roues avant.

Ne pas utiliser de chaînes sur les roues arrière.

Consulter un concessionnaire agréé Mazda.

Installation des chaînes

1. Si le véhicule est équipé d'enjoliveurs de roue, il faut les retirer, sinon les bandes de chaîne les rayeront.
2. Fixer les chaînes sur les roues avant, aussi ajustées que possible. Toujours suivre les instructions fournies par le fabricant des chaînes.
3. Conduire 0,5 à 1 km (1/4 à 1/2 mille) et serrer les chaînes de nouveau.

Conduite dans l'eau

PRUDENCE

Sécher les freins qui sont devenus mouillés en conduisant lentement, en relâchant la pédale d'accélérateur et en appliquant légèrement les freins à plusieurs reprises jusqu'à ce que le freinage soit redevenu normal:

Le fait de conduire avec des freins mouillés est dangereux. Une distance d'arrêt plus longue ou le véhicule tirant d'un côté lors du freinage peut entraîner un accident grave. Une légère application des freins indiquera s'ils sont affectés par l'eau.

ATTENTION

Ne pas conduire le véhicule sur des routes inondées, car ceci pourrait causer un court-circuit des composants électriques/électroniques, ou endommager le moteur ou le faire caler en raison de la pénétration d'eau. Si le véhicule a été immergé dans l'eau, s'adresser à un concessionnaire agréé Mazda.

Surcharge

PRUDENCE

S'assurer de ne pas surcharger le véhicule:

Le poids nominal brut sur l'essieu (PNBE) et le poids nominal brut du véhicule (PNBV) sont indiqués sur l'étiquette de standard de sécurité des véhicules automobiles placée sur le montant de la portière du conducteur. Le fait de dépasser ces valeurs peut causer un accident ou des dommages au véhicule. Il est possible d'estimer le poids de la charge en pesant les bagages (ou occupants) individuellement avant de les charger dans le véhicule.

Conduite sur routes irrégulières

La suspension et le dessous de la carrosserie du véhicule peuvent être endommagés en cas de conduite sur des routes accidentées/irrégulières ou sur des dos d'âne à grande vitesse. Faire preuve de prudence et réduire la vitesse lors de la conduite sur des routes accidentées/irrégulières ou sur des dos d'âne.

Veiller à ne pas endommager le dessous de la carrosserie, les pare-chocs ou le ou les pots d'échappement du véhicule lors de la conduite dans les conditions suivantes:

- Montée ou descente d'une pente avec un angle de transition aigu
- Montée ou descente d'une voie d'accélération ou d'une rampe de remorque avec un angle de transition aigu

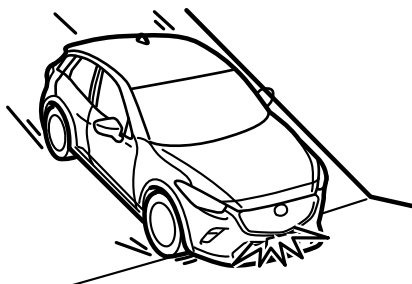
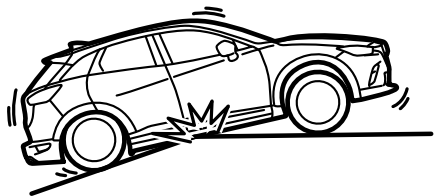

Ce véhicule est équipé de pneus surbaissés qui assurent des performances et une manœuvrabilité de qualité. En conséquence, la paroi des pneus est très fine et les pneus et les roues peuvent être endommagés lors de la conduite sur des nids-de-poule ou des routes accidentées/irrégulières à grande vitesse. Faire preuve de prudence et réduire la vitesse lors de la conduite sur des routes accidentées/irrégulières ou sur des nids-de-poule.

Attelage d'une remorque

Ce véhicule Mazda n'a pas été conçue pour le remorquage. Ne jamais atteler de remorque à ce véhicule Mazda.

Remorquage récréatif

Un exemple de "remorquage récréatif" est de remorquer le véhicule derrière une autocaravane.

La boîte de vitesses n'est pas conçue pour le remorquage de ce véhicule sur les quatre roues.

Lors du remorquage récréatif se référer à "Description du remorquage" (page 7-25) et à "Crochets d'immobilisation" (page 7-26) et bien suivre les instructions.

NOTES

Informations concernant une conduite et un arrêt en toute sécurité.

Démarrage/Arrêt du moteur.....	4-4	ABS/TCS/DSC.....	4-64
Contacteur d'allumage.....	4-4	Système d'antiblocage de frein	
Démarrage du moteur	4-5	(ABS).....	4-64
Arrêt du moteur.....	4-10	Système de commande de traction	
		(TCS).....	4-65
Tableau de bord et affichage	4-12	Commande dynamique de stabilité	
Compteurs et jauges.....	4-12	(DSC).....	4-67
Affichage de conduite active*.....	4-23		
Voyants/témoins.....	4-25	Moniteur d'économie de carburant ...	4-69
		Moniteur d'économie de	
Boîte de vitesses	4-31	carburant*	4-69
Boîte de vitesses automatique.....	4-31		
		Sélection de conduite.....	4-71
Interrupteurs et commandes.....	4-44	Sélection de conduite	4-71
Commande d'éclairage.....	4-44		
Antibrouillards*	4-49	i-ACTIV AWD	4-72
Clignotants et changement de file ...	4-50	Utilisation du système i-ACTIV	
Essuie-glace et lave-glace de		AWD	4-72
pare-brise.....	4-51		
Essuie-glace et lave-glace de lunette		Direction assistée.....	4-74
arrière	4-55	Direction assistée	4-74
Désembueur de lunette arrière	4-56		
Avertisseur	4-58		
Feux de détresse.....	4-58		
Frein	4-59		
Circuit de freinage.....	4-59		
Aide au démarrage en côte			
(HLA).....	4-62		

i-ACTIVSENSE.....	4-75
i-ACTIVSENSE*	4-75
Système d'éclairage avant adaptatif (AFS)*	4-78
Système de commande des feux de route (HBC)*	4-79
Système de suivi de voie (LDWS)*	4-82
Surveillance des angles morts (BSM)*	4-88
Système d'assistance de reconnaissance de distance (DRSS)*	4-94
Alerte de circulation transversale à l'arrière (RCTA)*	4-97
Commande de croisière radar Mazda (MRCC)*	4-100
Assistance de freinage intelligent Ville (SCBS)*	4-111
Assistance au freinage intelligent (SBS)*	4-117
Caméra de détection avant (FSC)*	4-120
Capteur radar (avant)*	4-123
Capteur laser (avant)*	4-126
Capteurs radar (arrière)*	4-128
 Régulateur de vitesse de croisière ...	 4-130
Régulateur de vitesse de croisière*	4-130
 Système de surveillance de pression des pneus.....	 4-135
Système de surveillance de pression des pneus*	4-135
 Ecran de rétrovision.....	 4-139
Ecran de rétrovision*	4-139

NOTES

Démarrage/Arrêt du moteur

Contacteur d'allumage

▼ Positions du bouton de démarrage du moteur

Le système fonctionne uniquement lorsque le conducteur se trouve dans le véhicule ou dans la plage de fonctionnement et qu'il est muni de la clé.

A chaque pression sur le bouton de démarrage du moteur, la position du contacteur change dans l'ordre suivant: arrêt, ACC et ON. Si l'on appuie de nouveau sur le bouton de démarrage du moteur à partir de la position ON, le contacteur est coupé.

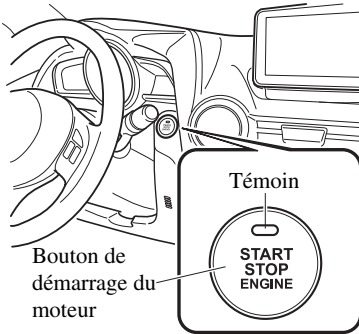

REMARQUE

- Le moteur démarre en appuyant sur le bouton de démarrage du moteur tandis que la pédale de frein est enfoncée. Pour changer la position du contacteur, appuyer sur le bouton de démarrage du moteur sans enfoncer la pédale.
- Ne pas laisser le contacteur à ON lorsque le moteur ne tourne pas. Sinon la batterie risque de se décharger. Si le levier sélecteur est en plage P et le contacteur est sur ACC, le contacteur est automatiquement coupé au bout de 25 minutes.

Désactivé

L'alimentation des appareils électriques est coupée et le témoin du bouton de démarrage du moteur (ambre) s'éteint également.

Dans cette position le volant est verrouillé.

! PRUDENCE

Avant de quitter le siège du conducteur, toujours couper le contacteur, appliquer le frein de stationnement et s'assurer que le levier sélecteur est sur P:

Il est dangereux de quitter le siège du conducteur sans couper le contacteur, ni mettre le frein de stationnement et le levier sélecteur sur P. Il est possible que le véhicule se déplace de manière inattendue et entraîne un accident. En outre, si le véhicule est laissé sans conducteur pendant une période même courte, il est important de couper le contacteur. Si le contacteur est placé dans une autre position, certains systèmes de sécurité du véhicule seront désactivés et la batterie se videra.

ACC (Accessoires)

Certains accessoires électriques fonctionneront et le témoin (ambre) s'allume.

REMARQUE

Le système d'ouverture à télécommande ne fonctionne pas lorsque le bouton de démarrage du moteur est placé en ACC et les portières ne pourront pas être verrouillées/déverrouillées, même si elles ont été verrouillées manuellement.

ON

Ceci est la position normale lorsque le moteur tourne après le démarrage. Le témoin (ambre) s'éteint. (Le témoin (ambre) s'allume lorsque le contacteur est mis sur ON et que le moteur ne tourne pas.)

Certains témoins/voyants doivent être vérifiés avant le démarrage du moteur (page 4-25).

REMARQUE

Lorsque le bouton de démarrage du moteur est placé sur ON, le son du moteur de la pompe à essence fonctionnant près du réservoir d'essence se fait entendre. Ceci n'indique pas un problème.

Démarrage du moteur** PRUDENCE**

Les ondes radio émises par la clé peuvent perturber le fonctionnement d'équipements médicaux, tels que les stimulateurs cardiaques:

Avant d'utiliser la clé à proximité de personnes utilisant des équipements médicaux, demandez à votre médecin ou au fabricant de ces équipements si les ondes radio émises par la clé risquent de perturber leur fonctionnement.

Démarrage/Arrêt du moteur

REMARQUE

- *Le conducteur doit être muni de la clé car celle-ci contient une puce d'immobilisation qui doit communiquer avec les commandes du moteur à une courte distance.*
- *Il est possible de démarrer le moteur lorsque le bouton de démarrage du moteur est activé à partir de la position d'arrêt, ACC ou ON.*
- *Les fonctions du système du bouton de démarrage du moteur (fonction qui peut démarrer le moteur en ne portant que la clé) peuvent être désactivées afin de prévenir tout effet indésirable possible sur un utilisateur portant un stimulateur cardiaque ou un autre appareil médical. Si le système est désactivé, il vous sera impossible de démarrer le moteur avec la clé. S'adresser à un concessionnaire agréé Mazda pour plus de détails. Si les fonctions du système du bouton de démarrage du moteur ont été désactivées, il vous sera possible de démarrer le moteur en suivant la procédure indiquée quand la pile de la clé est morte.*
Se référer à Fonction de démarrage du moteur lorsque la pile de la clé est à plat à la page 4-8.
- *Après le démarrage d'un moteur froid, la vitesse du moteur augmente et le bruit du compartiment à moteur est audible.*
Ceci permet d'améliorer la purification des gaz d'échappement et n'indique pas un dysfonctionnement des pièces.
- *Le démarrage du moteur est commandé par le système d'allumage de bougie.*
Ce système est conforme à tous les règlements du Standard Canadien d'Equipements Source d'Interférence régissant la puissance de la pulsation du champ électrique des parasites radio.

1. Veiller à avoir la clé sur soi.
2. Tous les occupants du véhicule doivent attacher leur ceinture.
3. Veiller à ce que le frein de stationnement soit appliqué.
4. Continuer à appuyer fermement sur la pédale de frein jusqu'à ce que le moteur soit complètement lancé.
5. Mettre le levier sélecteur en plage P. Si l'on est obligé de redémarrer le moteur alors que le véhicule est en mouvement, placer le levier sélecteur en plage N.

REMARQUE

Le démarreur ne fonctionne pas si le levier sélecteur n'est pas en plage P ou N et ou si la pédale de frein n'est pas suffisamment enfoncée.

6. Vérifier que le témoin KEY (vert) du combiné d'instruments et le témoin du bouton de démarrage du moteur (vert) sont allumés.

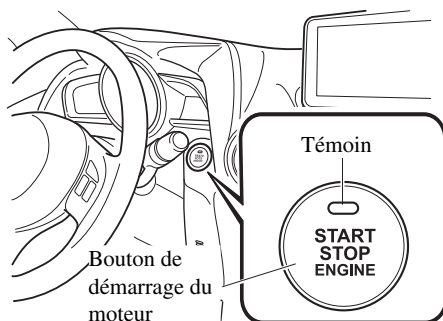

REMARQUE

- Si le témoin du bouton de démarrage du moteur (vert) clignote, veiller à être muni de la clé.
- Si le témoin du bouton de démarrage du moteur (vert) clignote alors que le conducteur est muni de la clé, maintenir la clé sur le bouton de démarrage du moteur et démarrer le moteur. Se référer à Fonction de démarrage du moteur lorsque la pile de la clé est à plat à la page 4-8.

ATTENTION

Si le voyant KEY (rouge) s'allume ou que le témoin du bouton de démarrage du moteur (ambre) clignote, il est possible que le système de démarrage du moteur présente un problème. Ceci peut empêcher le moteur de démarrer ou le contacteur d'être tourné sur ACC ou ON. Faire inspecter le véhicule par un concessionnaire agréé Mazda dès que possible.

REMARQUE

- Dans les situations suivantes, le voyant KEY (rouge) clignote après que le bouton de démarrage du moteur ait été appuyé. Ceci permet d'informer le conducteur que le bouton de démarrage du moteur ne sera pas positionné sur ACC même si l'on appuie dessus.
 - La pile de la clé est complètement déchargée.
 - La clé est en dehors de la plage de fonctionnement.
 - La clé se trouve dans des zones où le système parvient difficilement à détecter le signal (page 3-8).
 - Une clé d'un autre constructeur comparable à la clé se trouve dans la plage de fonctionnement.

- **(Méthode de démarrage forcé du moteur)**

Si le voyant KEY (rouge) s'allume ou que le témoin du bouton de démarrage du moteur (ambre) clignote, il est possible que le moteur ne puisse démarrer en utilisant la méthode de démarrage usuelle. Faire inspecter le véhicule par un concessionnaire agréé Mazda dès que possible. Le moteur peut alors être démarré de force. Maintenir le bouton de démarrage du moteur jusqu'au démarrage du moteur. D'autres procédures de démarrage du moteur doivent être respectées, telles que la présence de la clé dans la cabine et la pédale de frein enfoncée.

- Lorsque l'on force le démarrage du moteur, le voyant KEY (rouge) reste allumé et le témoin du bouton de démarrage du moteur (ambre) continue à clignoter.
- Lorsque le levier sélecteur est sur la position de point mort (N), le témoin KEY (vert) et le témoin du bouton de démarrage du moteur (vert) ne s'allument pas.

7. Appuyer sur le bouton de démarrage du moteur une fois que le témoin KEY (vert) du combiné d'instruments et que le témoin du bouton de démarrage du moteur (vert) sont tous deux allumés.

Démarrage/Arrêt du moteur

REMARQUE

- Une fois que le moteur a démarré, le témoin du bouton poussoir de démarrage (ambre) s'éteint et le contacteur commute en position ON.
 - Une fois qu'on a appuyé sur le bouton de démarrage du moteur et avant que le moteur ait démarré, le son du moteur de la pompe à essence fonctionnant près du réservoir d'essence se fait entendre; ceci n'indique pas une anomalie de fonctionnement.
8. Après le démarrage du moteur, le laisser tourner au ralenti pendant dix secondes environ.

REMARQUE

- Que le moteur soit froid ou chaud, il devrait démarrer sans que l'on appuie sur la pédale d'accélérateur.
- Si le moteur ne démarre pas la première fois, se référer à Démarrage d'un moteur noyé, dans Démarrage d'urgence. Si le moteur ne démarre toujours pas, faire vérifier le véhicule par un concessionnaire agréé Mazda (page 7-22).

▼ Fonction de démarrage du moteur lorsque la pile de la clé est à plat

⚠ ATTENTION

Lors du démarrage du moteur en maintenant enfoncé le bouton-poussoir de démarrage sur le transmetteur suite à une pile de la clé morte ou à une anomalie de la clé, veillez à ne pas permettre ce qui suit, sinon il ne sera pas possible de bien recevoir le signal de la clé et le moteur ne pourra pas démarrer.

- Les parties métalliques d'autres clés ou d'objets métalliques touchent la clé.



- Les clés de rechange ou les clés d'autres véhicules équipés d'un système d'immobilisation touchent ou sont très proches de la clé.



- Des dispositifs d'achat électronique ou d'accès sécurisé touchent ou sont très proches de la clé.

Démarrage/Arrêt du moteur

S'il n'est pas possible de démarrer le moteur du fait que la pile de la clé est à plat, il est possible de le démarrer en suivant la procédure suivante:

1. Continuer à appuyer fermement sur la pédale de frein jusqu'à ce que le moteur soit complètement lancé.
2. Vérifier que le témoin du bouton de démarrage du moteur (vert) clignote.

REMARQUE

Le témoin du bouton de démarrage du moteur (vert) clignote, même s'il est enfoncé avant d'appuyer sur la pédale de frein. Si la pédale de frein est enfoncée dans cette condition, il est possible de démarrer le moteur en reprenant la procédure qui suit.

3. Toucher le bouton de démarrage du moteur avec le dos de la clé (comme illustré) tandis que le témoin du bouton de démarrage du moteur (vert) clignote.

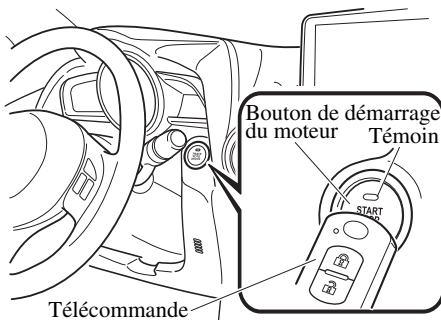

REMARQUE

Lorsque vous appuyez sur le bouton de démarrage du moteur en utilisant l'arrière de la clé comme illustré sur l'illustration, touchez-le avec le côté du commutateur de verrouillage de la clé vers le haut.

4. Vérifier que le témoin du bouton de démarrage du moteur (vert) s'allume.
5. Appuyer sur le bouton de démarrage du moteur pour démarrer le moteur.

REMARQUE

- *Le moteur ne peut pas être démarré tant que la pédale de frein n'est pas complètement enfoncée.*
- *En cas d'anomalie avec la fonction du bouton de démarrage du moteur, le témoin du bouton de démarrage du moteur (ambre) clignote. Dans ce cas, il est possible que le moteur démarre, mais le faire inspecter dès que possible par un concessionnaire agréé Mazda.*
- *Si le témoin du bouton de démarrage du moteur (vert) ne s'allume pas, recommencer l'opération depuis le début. S'il ne s'allume pas, faire vérifier le véhicule par un concessionnaire agréé Mazda.*
- *Pour changer la position de contact sans démarrer le moteur, effectuer les opérations suivantes après que le témoin du bouton de démarrage du moteur (vert) s'allume.*

1. Relâcher la pédale de frein.
2. Appuyer sur le bouton de démarrage du moteur pour passer à la position de contact. Le contacteur passe successivement dans l'ordre aux positions ACC, ON et d'arrêt à chaque fois que l'on appuie sur le bouton de démarrage du moteur. Pour passer à la position de contact à nouveau, recommencer l'opération depuis le début.

Démarrage/Arrêt du moteur

▼ Opération d'urgence pour le démarrage du moteur

Si le voyant KEY (rouge) s'allume ou que le témoin du bouton de démarrage du moteur (ambre) clignote, il est possible que le moteur ne puisse démarrer en utilisant la méthode de démarrage usuelle. Faire inspecter le véhicule par un concessionnaire agréé Mazda dès que possible. Le moteur peut alors être démarré de force. Maintenir le bouton de démarrage du moteur jusqu'au démarrage du moteur. D'autres procédures de démarrage du moteur doivent être respectées, telles que la présence de la clé dans la cabine et la pédale de frein enfoncée.

Arrêt du moteur

PRUDENCE

Ne pas couper le moteur lorsque le véhicule est en mouvement:

Il est dangereux de couper le moteur pendant que le véhicule se déplace pour toute raison autre qu'un cas d'urgence. Si l'on arrête le moteur pendant que le véhicule se déplace, ceci réduira sa capacité de freinage en raison de la perte de puissance de la direction assistée, et un accident et des blessures graves risqueront alors de s'ensuivre.

1. Arrêter complètement le véhicule.
2. Mettre le levier sélecteur sur la position P et appliquer le frein de stationnement.
3. Appuyer sur le bouton de démarrage du moteur pour arrêter le moteur. Le contacteur est sur la position d'arrêt.

ATTENTION

Lorsque le conducteur quitte le véhicule, vérifier que le bouton de démarrage du moteur est en position d'arrêt.

REMARQUE

- *Il est possible que le ventilateur de refroidissement du compartiment moteur continue à fonctionner pendant quelques minutes une fois que le contacteur a été tourné de ON à OFF, et ce, que le climatiseur soit allumé ou éteint, afin de refroidir rapidement le compartiment moteur.*
- *Lorsque le bouton de démarrage du moteur est placé de ON à ACC ou OFF, le témoin KEY (vert) clignote pendant environ 30 secondes pour indiquer que la puissance restante de la pile de la clé est insuffisante.
Remplacer par une pile neuve avant que la clé ne devienne inutilisable.
Se référer à Remplacement de la pile de la clé à la page 6-42.*
- *Si le moteur est coupé lorsque le levier sélecteur se trouve sur une plage autre que P, le contacteur se place en position ACC.*

▼ Arrêt d'urgence du moteur

Le fait d'appuyer continuellement sur le bouton de démarrage du moteur tandis que le moteur tourne ou que le véhicule est conduit, ou de presser en succession rapide arrêtera immédiatement le moteur. L'allumage passe à ACC.

Tableau de bord et affichage

Compteurs et jauges

Combiné d'instruments

Type A

(Type de compteur de vitesse numérique)

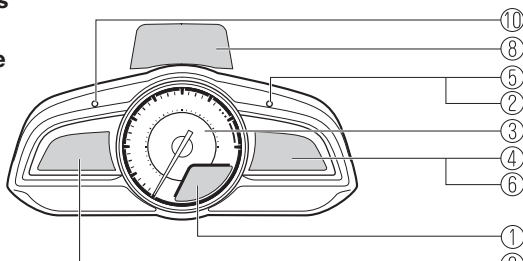

Type B

(Type de compteur de vitesse analogique (avec compte-tours))

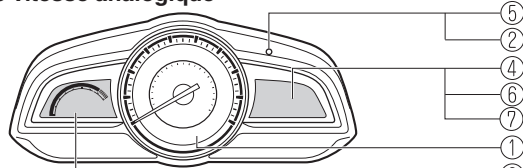

Type C

(Type de compteur de vitesse analogique (sans compte-tours))

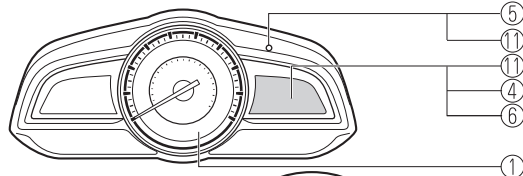

Interrupteur au volant



Tableau de bord et affichage

①	Compteur de vitesse.....	page 4-14
②	Compteur totalisateur, compteur journalier et sélecteur de compteur journalier ...	page 4-14
③	Compte-tours.....	page 4-18
④	Jauge de carburant.....	page 4-19
⑤	Eclairage du tableau de bord.....	page 4-19
⑥	Affichage de la température extérieure.....	page 4-20
⑦	Affichage de la vitesse du véhicule réglée par le régulateur de vitesse de croisière.....	page 4-21
⑧	Affichage de conduite active.....	page 4-23
⑨	Ordinateur de bord et interrupteur INFO.....	page 4-21
⑩	Sélecteur d'unités de vitesse.....	page 4-14
⑪	Compteur totalisateur, compteur journalier, ordinateur de bord et sélecteur de compteur journalier.....	page 4-16

Tableau de bord et affichage

▼ Compteur de vitesse

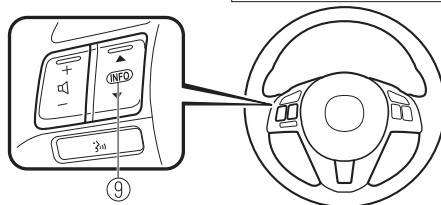
Le compteur de vitesse indique la vitesse du véhicule.

REMARQUE

(Type de compteur de vitesse analogique)

Si quelques secondes se sont écoulées après avoir coupé le contacteur, l'aiguille peut dévier. Ceci n'indique toutefois pas une anomalie.

▼ Sélecteur d'unités de vitesse (Compteur de vitesse numérique)

Dans certains pays, il peut être nécessaire de changer les unités de vitesse de km/h à mi/h.

Appuyer sur le sélecteur d'unités de vitesse pendant 1,5 seconde ou plus.

Les unités de vitesse du compteur de vitesse changeront entre km/h et mi/h.

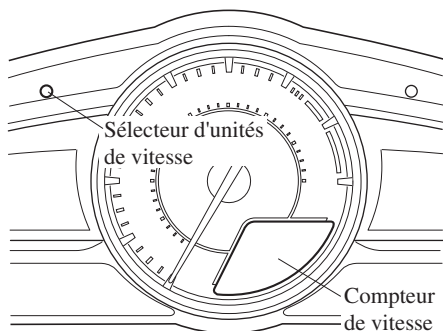

▼ Compteur totalisateur, compteur journalier et sélecteur de compteur journalier*

Le mode d'affichage peut être changé entre l'affichage du compteur totalisateur, du compteur journalier A et du compteur journalier B en appuyant sur le sélecteur pendant que l'un d'eux est affiché. Le mode sélectionné sera affiché.



Tableau de bord et affichage

REMARQUE

Lorsque le contacteur est à ACC ou d'arrêt, les compteurs totalisateur ou journalier ne peuvent pas être affichés; cependant, si le sélecteur est pressée par erreur, cela peut commuter les compteurs journaliers ou les réinitialiser, dans une période approximative de dix minutes dans les cas suivants:

- Une fois que le contacteur passe de ON à d'arrêt.
- Après que la portière du conducteur soit ouverte.

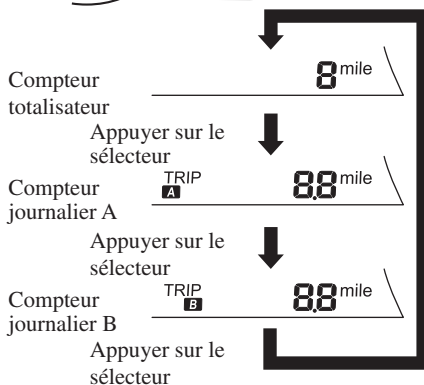
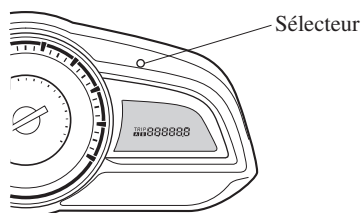
Compteur totalisateur

Le compteur totalisateur enregistre la distance totale parcourue par le véhicule.

Compteur journalier

Le compteur journalier peut enregistrer la distance totale parcourue pour deux trajets. Une est enregistrée dans le compteur journalier A, et l'autre dans le compteur journalier B.

Par exemple, le compteur journalier A peut enregistrer la distance d'un point d'origine, et le compteur journalier B la distance à partir de quand le plein de carburant est fait.

Lorsque le compteur journalier A est sélectionné, si l'on appuie sur le sélecteur de nouveau à moins d'une seconde cela changera l'affichage au compteur journalier B.

Lorsque le compteur journalier A est sélectionné, TRIP A sera affiché. Lorsque le compteur journalier B est sélectionné, TRIP B sera affiché.

Le compteur journalier enregistre la distance parcourue par le véhicule jusqu'à ce que le compteur soit remis à zéro. Pour remettre le compteur à zéro ("0.0") maintenir le sélecteur enfoncé pendant une seconde ou plus. Ce compteur peut être utilisé pour calculer la distance parcourue lors d'un voyage ou la consommation de carburant.

REMARQUE

- ***(Véhicules avec l'audio de type B)***
Si les données d'économie de carburant sont réinitialisées en utilisant le moniteur d'économie de carburant, ou du compteur journalier A est réinitialisé en utilisant le compteur kilométrique lorsque la fonction qui synchronise le moniteur d'économie de carburant et le compteur kilométrique est activé, les données d'économie de carburant et du compteur journalier A sont réinitialisées simultanément.
Se référer à Moniteur d'économie de carburant à la page 4-69.
- *Seuls les compteurs journaliers enregistrent des dixièmes de kilomètre (mille).*
- *L'enregistrement des compteurs journaliers sera remis à zéro lorsque:*
 - *L'alimentation est interrompue (le fusible grillé ou la batterie est débranchée).*
 - *Le véhicule atteint 9999,9 kilomètres (milles).*

Tableau de bord et affichage

▼ Compteur totalisateur, compteur journalier, ordinateur de bord et sélecteur de compteur journalier*

Le mode d'affichage peut être changé entre l'affichage du compteur journalier A et l'affichage du compteur journalier B en appuyant sur le sélecteur pendant que l'un d'eux est affiché. Le mode sélectionné sera affiché.

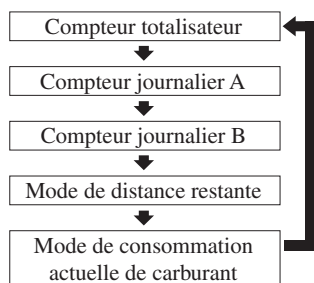
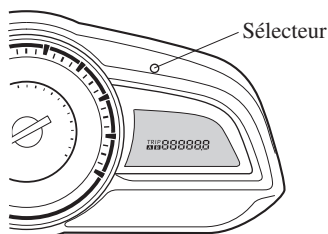

REMARQUE

Lorsque le contacteur est à ACC ou d'arrêt, les compteurs totalisateur ou journalier ne peuvent pas être affichés; cependant, si le sélecteur est pressée par erreur, cela peut commuter les compteurs journaliers ou les réinitialiser, dans une période approximative de dix minutes dans les cas suivants:

- Une fois que le contacteur passe de ON à d'arrêt.
- Après que la portière du conducteur soit ouverte.

Compteur totalisateur

Le compteur totalisateur enregistre la distance totale parcourue par le véhicule.

Compteur journalier

Le compteur journalier peut enregistrer la distance totale parcourue pour deux trajets. Une est enregistrée dans le compteur journalier A, et l'autre dans le compteur journalier B.

Par exemple, le compteur journalier A peut enregistrer la distance d'un point d'origine, et le compteur journalier B la distance à partir de quand le plein de carburant est fait.

Lorsque le compteur journalier A est sélectionné, si l'on appuie sur le sélecteur de nouveau à moins d'une seconde cela changera l'affichage au compteur journalier B.

Lorsque le compteur journalier A est sélectionné, TRIP A sera affiché. Lorsque le compteur journalier B est sélectionné, TRIP B sera affiché.

Le compteur journalier enregistre la distance parcourue par le véhicule jusqu'à ce que le compteur soit remis à zéro. Pour remettre le compteur à zéro ("0.0"), maintenir le sélecteur enfoncé pendant une seconde ou plus. Ce compteur peut être utilisé pour calculer la distance parcourue lors d'un voyage ou la consommation de carburant.

Tableau de bord et affichage

REMARQUE

- **(Véhicules avec l'audio de type B)**
Si les données d'économie de carburant sont réinitialisées en utilisant le moniteur d'économie de carburant, ou du compteur journalier A est réinitialisé en utilisant le compteur kilométrique lorsque la fonction qui synchronise le moniteur d'économie de carburant et le compteur kilométrique est activé, les données d'économie de carburant et du compteur journalier A sont réinitialisées simultanément.
Se référer à Moniteur d'économie de carburant à la page 4-69.
- Seuls les compteurs journaliers enregistrent des dixièmes de kilomètre (mille).
- L'enregistrement des compteurs journaliers sera remis à zéro lorsque:
 - L'alimentation est interrompue (le fusible grillé ou la batterie est débranchée).
 - Le véhicule atteint 9999,9 kilomètres (milles).

Ordinateur de bord

Il est possible de sélectionner l'information suivante en appuyant sur le sélecteur lorsque le contacteur est sur ON.

- Distance approximative que l'on peut parcourir avec le carburant restant
- Consommation actuelle de carburant

En cas de problème avec l'ordinateur de bord, s'adresser à un concessionnaire agréé Mazda.

Mode de distance restante

Cette fonction affiche la distance approximative que l'on peut parcourir avec le carburant restant en se basant sur la consommation de carburant. La distance restante sera calculée puis affichée toutes les secondes.

RANGE
100 miles

REMARQUE

- Même si l'affichage de la distance restante peut indiquer une distance suffisante de conduite avant que le plein de carburant ne soit requis, faire le plein dès que possible si le niveau de carburant est très bas ou si le voyant de niveau bas de carburant s'allume.
- L'affichage ne peut changer que si l'on ajoute plus de 9 litres (2,3 US gal, 1,9 Imp gal) environ de carburant.
- La distance restante est la distance approximative restante durant laquelle le véhicule peut être conduit jusqu'à ce que toutes les marques de l'aiguille dans la jauge à carburant indiquant le carburant restant disparaît.
- S'il n'y a pas d'informations sur les économies de carburant passées, comme par exemple après le premier achat de votre véhicule ou que l'information a été supprimée lorsque les câbles de la batterie ont été déconnectés, la distance restante/plage réelle peut différer de la valeur qui est indiquée.

Tableau de bord et affichage

Mode de consommation actuelle de carburant

Ce mode affiche la consommation actuelle de carburant en calculant la quantité de carburant consommé et la distance parcourue.

La consommation actuelle de carburant est calculée puis affichée toutes les 2 secondes.

CURRENT
19.7 mpg

Lorsque l'on a ralenti à environ 5 km/h (3 mi/h), --- L/100 km (--- mpg) est affiché.

▼ Compte-tours

Le compte-tours indique le régime moteur en milliers de tours par minute ($r/min = tr/mn$).

⚠ ATTENTION

Ne pas pousser le régime moteur jusqu'à la ZONE ROUGE du compte-tours.

Cela peut endommager le moteur.

Type A

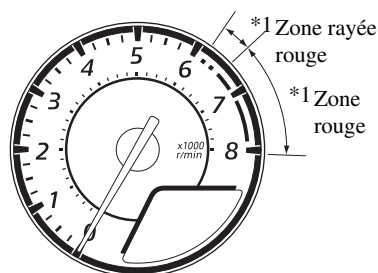

*1 La plage varie selon le type de jauge.

Type B

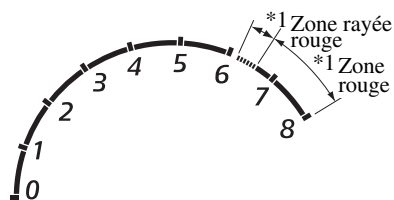

*1 La plage varie selon le type de jauge.

REMARQUE

Lorsque l'aiguille du compte-tours entre dans la ZONE HACHURÉE, cela indique au conducteur qu'il faut changer de vitesse avant d'arriver à la ZONE ROUGE.

Tableau de bord et affichage

▼ Jauge de carburant

La jauge à carburant indique la quantité approximative de carburant restant dans le réservoir lorsque le contacteur est mis sur ON. Il est recommandé de garder le réservoir à plus de 1/4 plein.

Plein



1/4 plein



Vide



Lorsque le voyant de niveau bas de carburant s'allume ou si le niveau de carburant est très bas, refaire le plein d'essence dès que possible. Se référer à Voyants à la page 4-26.

REMARQUE

- Après qu'on ait refait le plein de carburant, un certain temps pourra être nécessaire avant que l'indicateur se stabilise. En outre, il est possible que l'indicateur dévie lors de la conduite sur une pente ou dans un virage, en raison des mouvements du carburant à l'intérieur du réservoir.
- L'affichage indiquant un quart de carburant restant ou moins a davantage de segments pour montrer de façon plus détaillée le niveau de carburant restant.
- Le sens de la flèche (←) indique que la trappe de remplissage de carburant est du côté gauche du véhicule.

▼ Eclairage du tableau de bord

Quand les feux de position sont allumés avec le contact d'allumage sur ON, la luminosité de l'éclairage du tableau de bord est atténuée.

REMARQUE

Lorsque les feux de position sont allumés, le témoin des feux de position dans le tableau de bord s'allume. Se référer à Phares à la page 4-44.

Il est possible de régler la luminosité de l'éclairage du tableau de bord et des éclairages du tableau de bord en tournant le bouton.

- En tournant le bouton vers la gauche, la luminosité diminue. Lorsque le bouton a été tourné à la position maximale faible un bip sonore retentira.
- En tournant le bouton vers la droite, la luminosité augmente.



Tableau de bord et affichage

Fonction pour annuler le gradateur d'éclairage

Il est possible d'annuler le gradateur d'éclairage en tournant la commande d'éclairage du tableau de bord vers la droite jusqu'à ce qu'un bip sonore retentisse tandis que le tableau de bord est faiblement illuminé avec le contact d'allumage sur ON. Annuler le gradateur d'éclairage si la visibilité du tableau de bord est réduite due à l'éblouissement de la luminosité environnante.

REMARQUE

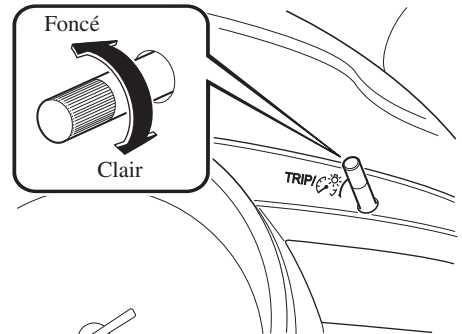
- *Quand on annule le gradateur d'éclairage, il est impossible d'atténuer l'éclairage du tableau de bord même si les feux de position sont allumés.*
- *Quand on annule le gradateur d'éclairage, l'écran dans l'affichage central passe à l'affichage constant de l'écran de jour.*

▼ Affichage de la température extérieure

Lorsque le contacteur est sur ON, la température extérieure est affichée.

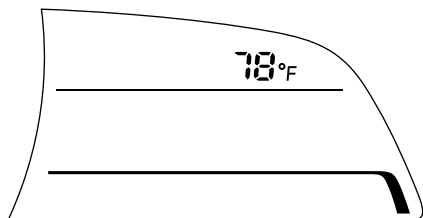

REMARQUE

Dans les conditions suivantes, la température extérieure affichée peut différer de la température extérieure réelle suivant l'environnement du véhicule et les conditions du véhicule:

- *Températures nettement froides ou chaudes.*
- *Changements brusques de température extérieure.*
- *Le véhicule est en stationnement.*
- *Le véhicule est conduit à vitesse réduite.*

Il est possible de permuter l'unité de température extérieure entre Celsius et Fahrenheit en utilisant la procédure suivante.

1. Appuyer sur la touche INFO avec le contacteur à l'arrêt et continuer à appuyer sur la touche INFO pendant 5 secondes ou plus tandis que vous permutez le contacteur sur ON. L'affichage de la température extérieure clignote.
2. Appuyer sur la partie haute ▲ ou basse ▼ de l'interrupteur INFO pour modifier l'unité de température extérieure.
3. Appuyer et maintenir la touche INFO pendant 3 secondes ou plus tandis que l'affichage de la température extérieure clignote. L'affichage de la température extérieure s'allume.

Tableau de bord et affichage

▼ Affichage de la vitesse du véhicule réglée par le régulateur de vitesse de croisière*

La vitesse préréglée du véhicule à l'aide du régulateur de vitesse de croisière est affichée.

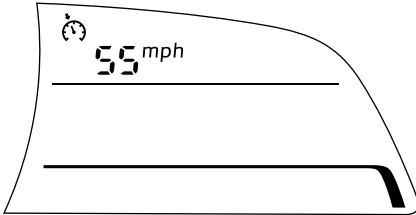

▼ Ordinateur de bord et interrupteur INFO*

Les informations suivantes peuvent être sélectionnées en appuyant sur la partie haute ▲ ou basse ▼ de l'interrupteur du volant avec le contact mis sur ON.

- Distance restante
- Moyenne de consommation de carburant
- Consommation actuelle de carburant
- Vitesse moyenne du véhicule

En cas de problème avec l'ordinateur de bord, s'adresser à un concessionnaire agréé Mazda.

Mode de distance restante

Cette fonction affiche la distance approximative que l'on peut parcourir avec le carburant restant en se basant sur la consommation de carburant.

La distance restante sera calculée puis affichée toutes les secondes.

RANGE
100 miles

REMARQUE

- Même si l'affichage de la distance restante peut indiquer une distance suffisante de conduite avant que le plein de carburant ne soit requis, faire le plein dès que possible si le niveau de carburant est très bas ou si le voyant de niveau bas de carburant s'allume.
- L'affichage ne peut changer que si l'on ajoute plus de 9 litres (2,3 US gal, 1,9 Imp gal) environ de carburant.
- La distance restante est la distance approximative restante durant laquelle le véhicule peut être conduit jusqu'à ce que toutes les marques de l'aiguille dans la jauge à carburant (indiquant le carburant restant) disparaît.
- S'il n'y a pas d'informations sur les économies de carburant passées, comme par exemple après le premier achat de votre véhicule ou que l'information a été supprimée lorsque les câbles de la batterie ont été déconnectés, la distance restante/plage réelle peut différer de la valeur qui est indiquée.

Tableau de bord et affichage

Mode de moyenne de consommation de carburant

Ce mode affiche la moyenne de consommation de carburant en calculant la quantité totale de carburant consommé et la distance totale parcourue depuis que le véhicule a été acheté, que la batterie a été branchée après avoir été débranchée, ou que les données ont été réinitialisées. La moyenne de consommation de carburant est calculée puis affichée toutes les minutes.

AVG

22.4 mpg

Pour effacer les données affichées, appuyer sur l'interrupteur INFO pendant plus de 1,5 secondes.

Après avoir appuyé sur l'interrupteur INFO, - - - L/100 km (- - - mpg) est affiché pendant 1 minute environ avant que l'économie de carburant soit recalculée et affichée.

Mode de consommation actuelle de carburant

Ce mode affiche la consommation actuelle de carburant en calculant la quantité de carburant consommé et la distance parcourue.

La consommation actuelle de carburant est calculée puis affichée toutes les 2 secondes.

CURRENT

19.7 mpg

Lorsque l'on a ralenti à environ 5 km/h (3 mi/h), - - - L/100 km (- - - mpg) est affiché.

Mode de vitesse moyenne du véhicule

Ce mode affiche la vitesse moyenne du véhicule en calculant la distance et la durée des déplacements depuis que la batterie a été branchée ou les données réinitialisées.

La vitesse moyenne du véhicule est calculée puis affichée toutes les 10 secondes.

AVG

25 mph

Pour effacer les données affichées, appuyer sur l'interrupteur INFO pendant plus de 1,5 secondes. Après avoir appuyé sur l'interrupteur INFO, - - - km/h (- - - mph) s'affichera pendant 1 minute avant que la vitesse du véhicule ne soit recalculée et affichée.

Affichage de conduite active*

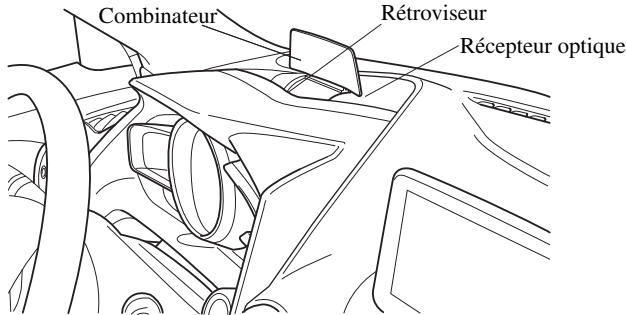

⚠ PRUDENCE

Toujours régler la luminosité et la position de l'écran lorsque le véhicule est à l'arrêt:
Régler la luminosité et la position de l'écran pendant que vous roulez est dangereux car cela pourrait détourner votre attention de la route et résulter en un accident.

⚠ ATTENTION

- *Ne pas essayer de régler l'angle ou d'ouvrir/de fermer l'affichage de conduite active manuellement. Les traces de doigts sur l'écran, rendront difficile d'afficher et d'utiliser une force excessive lors de son utilisation cela pourrait causer des dommages.*
- *Ne pas placer d'objets à proximité de l'affichage de conduite active. L'affichage de conduite active peut ne pas fonctionner ou toute interférence avec son fonctionnement pourrait causer des dommages.*
- *Ne pas placer de boissons près de l'affichage de conduite active. Si de l'eau ou d'autres liquides sont éclaboussés sur l'affichage de conduite active, cela pourrait causer des dommages.*
- *Ne pas placer d'objet au-dessus de l'écran d'affichage de conduite active ou appliquer des autocollants au combinateur car ils provoquent des interférences.*
- *Un capteur est intégré pour contrôler la luminosité de l'écran. Si le récepteur optique est couvert, la luminosité de l'écran diminuera rendant l'écran difficile à voir.*
- *Ne pas laisser la lumière intense frapper le récepteur optique. Sinon, cela pourrait causer des dommages.*

Tableau de bord et affichage

REMARQUE

- *Le port de lunettes de soleil polarisées peut réduire la visibilité de l'affichage de conduite active en raison des caractéristiques de celui-ci.*
- *Si la batterie a été retirée et réinstallée ou si la tension de la batterie est faible, la position réglée peut dévier.*
- *Il peut être difficile de voir l'affichage ou quand il est affecté temporairement par les conditions météorologiques comme la pluie, la neige, la lumière et la température.*
- *Si le système audio a été retiré, il est alors impossible d'utiliser l'affichage de conduite active.*

L'affichage de conduite active indique les informations suivantes:

- Avertissements et conditions de fonctionnement de commande de croisière radar Mazda (MRCC)
Se référer à Commande de croisière radar Mazda (MRCC) à la page 4-100.
- Les conditions de fonctionnement et d'avertissement du système de suivi de voie (LDWS)
Se référer au Système de suivi de voie (LDWS) à la page 4-82.
- Conditions de fonctionnement de l'assistance de freinage intelligent Ville (SCBS)
Se référer à Assistance de freinage intelligent Ville (SCBS) à la page 4-111.
- Les conditions de fonctionnement et d'assistance au freinage intelligent (SBS)
Se référer à Assistance au freinage intelligent (SBS) à la page 4-117.
- Les conditions de fonctionnement et d'avertissement du système d'assistance de reconnaissance de distance (DRSS)
Se référer à Système d'assistance de reconnaissance de distance (DRSS) à la page 4-94.
- Réglage de la vitesse du véhicule en utilisant un régulateur de vitesse
Se référer à Régulateur de vitesse de croisière à la page 4-130.
- Virage par virage (TBT) (Direction et Distance) et Guidage de voie
- Vitesse du véhicule

Sur l'affichage central (audio de Type B), il est possible d'effectuer chaque réglage/ajustement pour l'affichage de conduite active.

1. Sélectionner l'icône  sur l'écran d'accueil et afficher l'écran Paramètres.
2. Sélectionner l'onglet AD-Disp.
3. Sélectionner l'élément désiré et effectuer la réglage/l'ajustement.
 - **Hauteur** : Position d'affichage de conduite active
 - **Contrôle de la luminosité** : Méthode de réglage de la luminosité de l'écran (automatiquement/manuellement)
 - **Calibrage** : Réglage d'initialisation de la luminosité (lors de la sélection de réglage automatique)
 - **Luminosité** : Réglage de la luminosité (lors de la sélection de réglage manuel)
 - **Navigation** : Activé/Désactivé
 - **Affichage de conduite active** : Activé/Désactivé
 - **Réinitialiser**

Voyants/témoins

Le tableau de bord varie selon le modèle et les spécifications.

Combiné d'instruments

Type A

(Type de compteur de vitesse numérique)

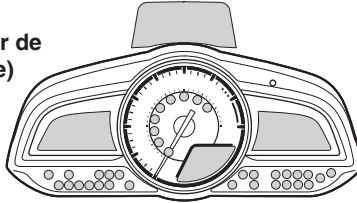

Type B

(Type de compteur de vitesse analogique (avec compte-tours))

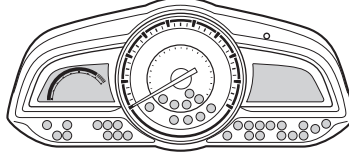

Type C

(Type de compteur de vitesse analogique (sans compte-tours))

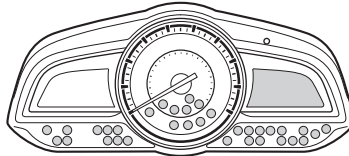

Centre du tableau de bord

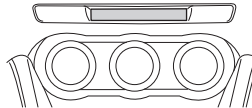

Les voyants/témoins apparaissent dans l'une des zones grisées.

Tableau de bord et affichage

▼ Voyants

Ces voyants s'allument ou clignotent pour notifier à l'utilisateur du système l'état de fonctionnement ou une anomalie du système.













Signal	Voyants	Page
	Voyant principal* ¹	7-29
	Voyant du système de freinage* ^{1*2}	7-29
	Voyant du système d'antiblocage de frein (ABS)* ¹	7-29
	Voyant du circuit de charge* ¹	7-29
	Voyant d'huile moteur* ¹	7-29
	Voyant d'anomalie du moteur* ¹	7-29
	Voyant de la température élevée du liquide de refroidissement du moteur* ¹	7-29
AT	Voyant de boîte de vitesses automatique* ¹	7-29
	Témoin d'anomalie de la direction assistée* ¹	7-29
4WD	*Voyant du système toutes roues motrices (AWD)* ¹	7-29
	Voyant du système de coussins d'air/dispositif de prétension de ceinture de sécurité avant* ¹	7-29
	Voyant de niveau bas de carburant	7-29
	Voyant de vérification du bouchon du réservoir de carburant* ¹	7-29

Tableau de bord et affichage

Signal	Voyants	Page
	Voyant de ceinture de sécurité (siège avant)	7-29
	Voyant de portière ouverte	7-29
	*Voyant de niveau bas de liquide de lave-glace	7-29
	* Voyant du système de surveillance de pression des pneus* ¹	7-29
 (Rouge)	Voyant KEY* ¹	7-29
 (Ambre)	*Voyant d'assistance au freinage intelligent/d'assistance de frein intelligent Ville (SBS/SCBS)	7-29
	*Voyant du système de suivi de voie (LDWS)* ¹	7-29
 (Ambre)	* Voyant du système de commande des feux de route (HBC)* ¹	7-29
	*Voyant LED des phares	7-29
 (Ambre)	* Voyant de commande de croisière radar Mazda (MRCC)* ¹	7-29

*1 L'éclairage s'allume lorsque le contact est permuté pour un contrôle de fonctionnement, et s'éteint quelques secondes plus tard, ou quand le moteur tourne. Si l'éclairage ne s'allume pas ou reste allumé, faites vérifier le véhicule par un concessionnaire agréé Mazda.

*2 L'éclairage reste allumé lorsque le frein de stationnement est appliqué.

Tableau de bord et affichage

▼ Témoins

Ces voyants s'allument ou clignotent pour notifier à l'utilisateur du système l'état de fonctionnement ou une anomalie du système.



















Signal	Témoins	Page
	*Témoin de surveillance des angles morts (BSM) OFF* ¹	4-92
	*Témoin du système de suivi de voie (LDWS) OFF* ¹	4-85
 (Vert)	Témoin KEY	3-9
 (Vert)	* Témoin du système de commande des feux de route (HBC)	4-81
	Témoin de la clé* ¹	4-30
	Témoin TCS/DSC* ¹	4-66, 4-68
TCS OFF	Témoin TCS OFF* ¹	4-66
 (Rouge)	*Témoin d'assistance au freinage intelligent/d'assistance de frein intelligent Ville (SBS/SCBS)* ¹	4-115, 4-119
	*Témoin d'assistance au freinage intelligent/d'assistance de frein intelligent Ville (SBS/SCBS) OFF* ¹	4-115, 4-119
 (Bleu)	Témoin de la faible température du liquide de refroidissement du moteur	4-30
	Indication de position de plage de boîte de vitesse	4-32

Tableau de bord et affichage

Signal	Témoins	Page
	Témoin de feux de route	4-47, 4-47
	Témoins de clignotants et de feux de détresse	4-50, 4-58
	Témoin d'immobilisateur* ¹	3-42
 (Vert)	* Témoin de Commande de croisière radar Mazda (MRCC)	4-104
 (Ambre)	* Témoin principal de régulateur de vitesse de croisière	4-131
 (Vert)	* Témoin de réglage du régulateur de vitesse de croisière	4-131
SPORT	Témoin du mode de sélection	4-71
	Témoin de feux allumés	4-44
	Témoin de désactivation du coussin d'air du passager avant* ¹	2-64

*1 L'éclairage s'allume lorsque le contact est permuté pour un contrôle de fonctionnement, et s'éteint quelques secondes plus tard, ou quand le moteur tourne. Si l'éclairage ne s'allume pas ou reste allumé, faites vérifier le véhicule par un concessionnaire agréé Mazda.

Tableau de bord et affichage

▼ Témoin de la clé



Lorsque le contacteur est sur ON, le témoin de la clé s'allume puis s'éteint après quelques secondes.

Le témoin de la clé s'allume lorsque la période de maintenance prééglée arrive. Vérifier le contenu et effectuer l'entretien. Se référer à Contrôle d'entretien à la page 6-20.

▼ Témoin de la faible température du liquide de refroidissement du moteur (bleu)



L'éclairage s'allume en continu lorsque la température du liquide de refroidissement du moteur est faible et s'éteint une fois que le moteur est chaud.

Si le témoin de la faible température du liquide de refroidissement du moteur reste allumé une fois le moteur suffisamment réchauffé, il est possible que le capteur de température ne fonctionne pas correctement. S'adresser à un concessionnaire agréé Mazda.

Boîte de vitesses automatique

Bouton de déblocage

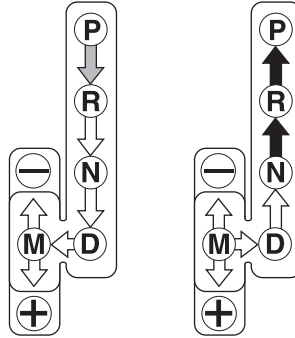
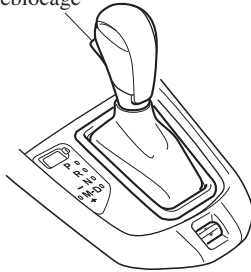

Positions de blocage:



Indique qu'il faut appuyer sur la pédale de frein et maintenir le bouton de déblocage pour changer de plage. (Le contacteur doit être placé sur ON.)



Indique que le levier sélecteur peut être déplacé librement à toute position.



Indique qu'il faut maintenir le bouton de déblocage pour changer de vitesse.

REMARQUE

La Sport AT possède une option que ne possède pas la boîte de vitesses automatique traditionnelle qui donne au conducteur l'option de pouvoir choisir lui-même chaque rapport au lieu de laisser entièrement le choix du changement de vitesses à la boîte de vitesses. Même si l'on a l'intention d'utiliser les fonctions de boîte de vitesses automatique comme boîte automatique traditionnelle, il faut aussi bien être conscient que l'on peut passer par mégarde en mode de changement de vitesses manuel et qu'un rapport inadéquat pourra alors être conservé lorsque la vitesse du véhicule augmente. Si l'on remarque que le régime du moteur augmente ou que le moteur s'emballe, vérifier si l'on n'est pas passé par mégarde en mode de sélection manuelle des rapports (page 4-35).

Boîte de vitesses

▼ Indication de position de plage de boîte de vitesse



La position du sélecteur est indiquée lorsque le contact est mis sur ON

Indication de position de rapport

En mode de sélection manuelle des rapports, la lettre "M" de l'indication de position de plage s'allume et le numéro du rapport sélectionné s'affiche.

▼ Voyants

Le voyant reste allumé quand le système est en panne.

Se référer à Voyants à la page 4-26.

▼ Plages de la boîte de vitesses

- Le témoin de position de plage de boîte de vitesses s'allume sur le tableau de bord. Se référer à Voyants/témoins à la page 4-25.
- Le levier sélecteur doit être à la plage P ou N pour pouvoir faire démarrer le moteur.

P (Stationnement)

La position de stationnement P, verrouille la boîte de vitesses et évite que les roues avant ne tournent.

⚠ PRUDENCE

Toujours mettre le levier sélecteur en position P et appliquer le frein de stationnement:

Le fait de mettre le levier sélecteur en plage P seulement, sans utiliser le frein de stationnement pour maintenir le véhicule à l'arrêt est dangereux. Si la plage P ne reste pas engagée, le véhicule risque de se déplacer et de causer un accident.

⚠ ATTENTION

- *Le fait de passer en plage P, N ou R lorsque le véhicule est en mouvement, peut endommager la boîte de vitesses.*
- *Le fait de passer à une plage de conduite ou en marche arrière lorsque le moteur tourne à un régime plus rapide que le ralenti, peut endommager la boîte de vitesses.*

R (Marche arrière)

En plage R, le véhicule se déplace vers l'arrière. Le véhicule doit être arrêté avant d'engager la plage R ou avant de passer à une autre plage à partir de R, sauf dans certaines occasions rares comme décrit dans "Pour désembourber le véhicule" (page 3-50).

N (Point mort)

En plage N, les roues et la boîte de vitesses ne sont pas bloquées. Sur la moindre pente, le véhicule roulera si le frein de stationnement ou si les freins ne sont pas appliqués.

⚠ PRUDENCE

Si le moteur tourne à un régime supérieur au ralenti ne pas passer de la plage N ou P à un rapport de conduite:

Il est dangereux de passer de la plage N ou P à un rapport de conduite lorsque le moteur tourne à un régime supérieur au régime de ralenti. Le véhicule pourrait se déplacer brusquement et causer un accident ou de graves blessures.

Ne pas passer à la plage N pendant la conduite du véhicule:

Le passage à la plage N pendant la conduite est dangereux. Le frein moteur ne peut pas être appliqué lors de la décélération ce qui peut causer un accident ou de graves blessures.

⚠ ATTENTION

Ne pas passer à la plage N pendant la conduite du véhicule. Cela risque de causer des dommages à la boîte de vitesses.

REMARQUE

Serrer le frein de stationnement ou appuyer sur la pédale de frein avant de déplacer le levier sélecteur depuis la position N afin d'éviter que le véhicule ne se déplace accidentellement.

D (Conduite)

D est la position normale pour la conduite. A partir de la position arrêtée, la boîte de vitesses passera automatiquement par une séquence de changement de vitesses à 6 rapports.

M (Manuelle)

M est la position pour le mode de sélection manuelle des rapports. Les rapports peuvent être sélectionnés à l'aide du levier sélecteur. Se référer à Mode de sélection manuelle des rapports à la page 4-35.

▼ Changement de vitesses adaptatif actif (AAS)

Le Changement de vitesses adaptatif actif (AAS) contrôle automatiquement les points de changement de la boîte de vitesses pour offrir l'adaptation optimale aux conditions de la route et aux opérations du conducteur. Ceci améliore la sensation de conduite. La boîte de vitesses peut passer au mode AAS lorsque le véhicule monte et descend des pentes, aborde des virages, est conduit à des altitudes élevées ou si l'on enfonce rapidement la pédale de l'accélérateur tandis que le levier sélecteur est en position D. Selon la route, les conditions de conduite et les opérations du véhicule, la boîte peut ne pas changer de rapport, mais cela n'indique pas une anomalie parce que le mode AAS maintiendra la position de rapport optimale.

▼ Système de verrouillage de levier sélecteur

Le système de verrouillage du levier sélecteur empêche de déplacer le levier sélecteur de la plage P à moins que la pédale de frein ne soit enfoncée.

Pour passer de la plage P à une autre plage:

1. Enfoncer la pédale de frein et la maintenir.
2. Démarrer le moteur.
3. Appuyer et maintenir enfoncée le bouton de déblocage.
4. Déplacer le levier sélecteur.

REMARQUE

- Lorsque le contacteur est sur ACC ou désactivé, il n'est pas possible de déplacer le levier sélecteur depuis P.
- Il n'est pas possible de placer le contacteur en OFF si le levier sélecteur n'est pas en plage P.

▼ Déverrouillage d'urgence

Si le levier sélecteur ne peut pas être déplacé de la plage P en utilisant la méthode appropriée, maintenir la pédale de frein enfoncée.

1. Retirer le couvercle du dispositif de déverrouillage à l'aide d'un tournevis à tête plate enroulé dans un chiffon.
2. Introduire le tournevis et le pousser vers le bas.

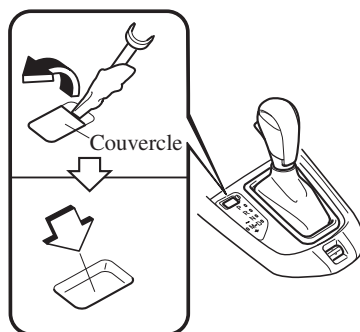

3. Appuyer et maintenir enfoncée le bouton de déblocage.
4. Déplacer le levier sélecteur.

Faire vérifier le système par un concessionnaire agréé Mazda.

▼ Mode de sélection manuelle des rapports

Le mode de changement de vitesse manuel vous donne la sensation de conduire un véhicule à boîte de vitesses manuelle en vous permettant d'actionner le levier du sélecteur manuellement. Cela vous permet de contrôler le régime et le couple du moteur aux roues d'entraînement un peu comme une boîte de vitesses manuelle lorsque vous souhaitez plus de contrôle. Pour passer en mode de sélection manuelle des rapports, déplacer le levier de la plage D à la plage M.

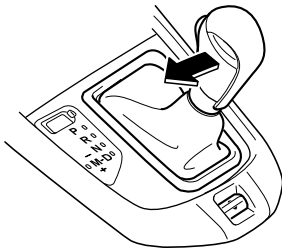

REMARQUE

- **(Pour les véhicules équipés d'un tableau de bord de type C^{*1})**

Si le régime moteur est sur le point de dépasser la vitesse permise du moteur, le ronfleur retentit.

Se référer à Ronfleur de dépassement de la vitesse à la page 7-46.

**1 Pour déterminer quel type de tableau de bord dont votre véhicule Mazda est équipé, consulter Compteurs et jauges à la page 4-12.*

- *Le fait de passer en mode de sélection manuelle des rapports pendant la conduite n'endommagera pas la boîte de vitesses.*

Pour revenir au mode de sélection automatique des rapports, déplacer le levier sélecteur de la plage M à la plage D.

REMARQUE

- *Si le mode de sélection manuelle des rapports est engagé lorsque le véhicule est arrêté, le rapport M1 est sélectionné.*
- *Si vous passez au mode de sélection manuelle sans appuyer sur la pédale d'accélérateur lorsqu'on conduit en position D, 5ème/6ème rapport, le rapport passera en position M4/M5.*

Témoins

Indication de mode de sélection manuelle des rapports

En mode de sélection manuelle des rapports, l'indication de position de plage de boîte de vitesse "M" s'allume sur le tableau de bord.

Indication de position de rapport

Le chiffre du rapport sélectionné s'allume. Type A

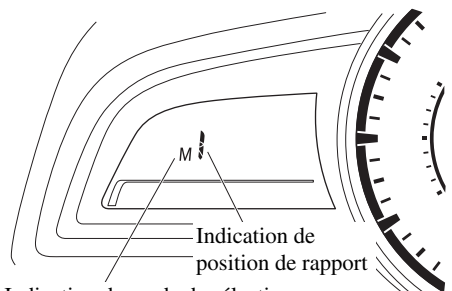

Indication de mode de sélection manuelle des rapports

Boîte de vitesses

Type B

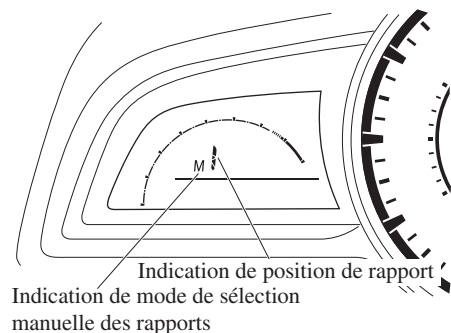

Type C

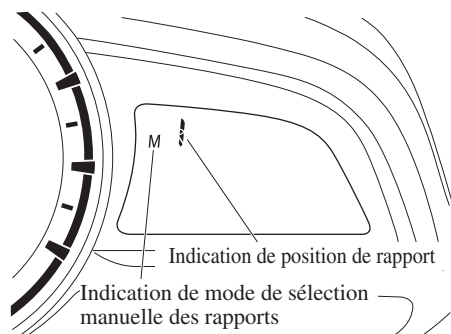

REMARQUE

- Si les rapports ne peuvent pas être rétrogradés lors de la conduite à une vitesse élevée, l'indication de position de rapport clignote deux fois pour indiquer l'impossibilité de rétrograder (pour protéger la boîte de vitesses).
- Si la température du liquide de boîte de vitesses automatique s'élève excessivement, il est possible que la boîte de vitesses passe en mode de changement de vitesses automatique, en annulant le mode de changement de vitesses manuel et en éteignant l'indication de position de rapport. Ceci est une fonction normale qui protège la boîte de vitesses automatique. Une fois que la température du liquide de boîte de vitesses automatique a diminué, l'indication de position de rapport se rallume et le mode de changement de vitesses manuel est rétabli.

Passage manuel au rapport supérieur

Vous pouvez changer de rapports vers le haut à l'aide du levier sélecteur ou des commandes de changement du volant*.

M1 → M2 → M3 → M4 → M5 → M6

En utilisant le levier sélecteur

Pour passer au rapport supérieur, pousser légèrement le levier sélecteur vers l'arrière + une fois.

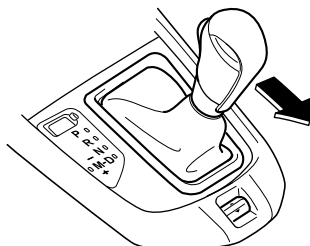

En utilisant les commandes de changement du volant*

Pour monter d'un rapport à l'aide des commandes de changement du volant, tirer une fois vers soi la commande de passage (UP) (+/OFF) avec les doigts.

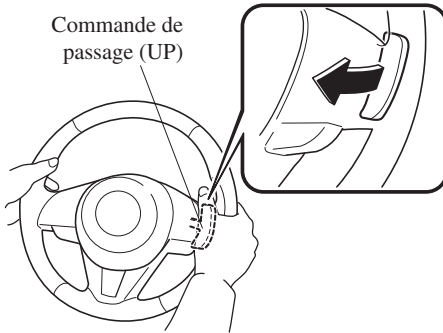

⚠ PRUDENCE

Garder les mains sur le bord du volant en utilisant les doigts pour actionner les commandes de changement du volant:

Le fait de placer les mains à l'intérieur du volant de direction lors de l'utilisation des commandes de changement du volant est dangereux. Si le coussin d'air côté conducteur se déploie lors d'une collision, les mains risqueraient d'être cognées et d'être blessées.

REMARQUE

- Lorsque vous conduisez lentement, les vitesses ne peuvent pas être décalées vers le haut.
- Dans le mode de changement manuel, ne pas pousser le régime moteur jusqu'à la ZONE ROUGE du compte-tours. Lorsque le régime moteur est élevé, une vitesse peut se changer en haut automatiquement pour protéger le moteur.
- Lorsque l'accélérateur est complètement enfoncé, la boîte de vitesses rétrograde suivant la vitesse du véhicule.
- La commande de changement du volant peut être utilisée temporairement, même si le levier sélecteur est en position D durant la conduite. En outre, elle revient au mode de sélection automatique des rapports quand la commande de passage (UP) (+/OFF) est tirée vers l'arrière pendant une période de temps suffisante.

Boîte de vitesses

Rétrogradation manuelle

Vous pouvez changer les rapports vers le bas à l'aide du levier sélecteur ou des commandes de changement du volant*.
M6 → M5 → M4 → M3 → M2 → M1

En utilisant le levier sélecteur

Pour rétrograder au rapport inférieur, pousser légèrement le levier sélecteur vers l'avant — une fois.

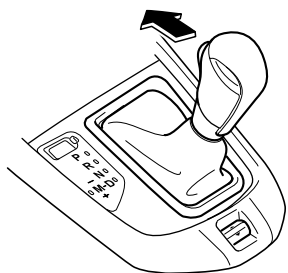

En utilisant les commandes de changement du volant*

Pour rétrograder à un rapport inférieur avec les commandes de changement du volant, tirer la commande de rétrogradation (DOWN) — vers soi une fois avec les doigts.

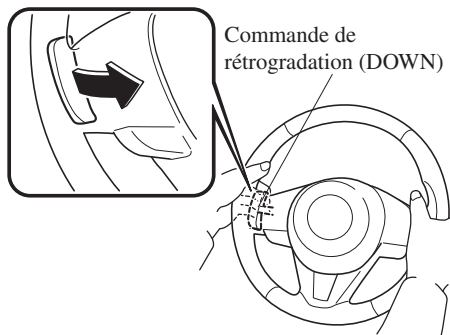

! PRUDENCE

Ne pas utiliser le frein moteur lors de la conduite sur des surfaces glissantes ou à haute vitesse:

Le rétrogradage lors de la conduite sur des routes mouillées, enneigées ou gelées ou lors de la conduite à haute vitesse cause un effet de frein moteur soudain qui est dangereux. Le changement soudain de vitesse de rotation des roues peut les faire déraiper. Ceci peut faire perdre le contrôle du véhicule et causer un accident.

Garder les mains sur le bord du volant en utilisant les doigts pour actionner les commandes de changement du volant:

Le fait de placer les mains à l'intérieur du volant de direction lors de l'utilisation des commandes de changement du volant est dangereux. Si le coussin d'air côté conducteur se déploie lors d'une collision, les mains risqueraient d'être cognées et d'être blessées.

REMARQUE

- A vitesses élevées, les rapports inférieurs peuvent ne pas être sélectionnés.
- A la décélération, les rapports peuvent rétrograder automatiquement suivant la vitesse du véhicule.
- Lorsque l'accélérateur est complètement enfoncé, la boîte de vitesses rétrograde suivant la vitesse du véhicule.

Mode fixe de second rapport

Lorsque le levier sélecteur est déplacé vers l'arrière + alors que la vitesse du véhicule est d'environ 10 km/h (6,2 mi/h) ou moins, la boîte de vitesses est réglée en mode fixe de second rapport. Le mode de second rapport fixé permet de faciliter l'accélération depuis l'arrêt et la conduite sur routes glissantes telles que des routes enneigées.

Si le levier sélecteur est déplacé vers l'arrière + ou vers l'avant – lorsque dans le mode fixe de second rapport, le mode sera annulé.

Changer le rapport de vitesse limite (changement de rapport)

Pour chaque position de rapport en mode manuel, la limite de vitesse est définie comme suit: Le rapport change lorsque le levier sélecteur est actionné dans la plage de la limite de vitesse.

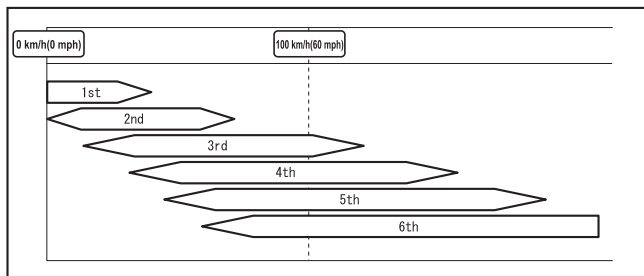

Monter de rapport

Le rapport ne change pas vers le haut tandis que la vitesse du véhicule est inférieure à la limite de vitesse.

Rétrogradation

Le rapport ne change pas vers le bas tandis que la vitesse du véhicule dépasse la limite de vitesse.

Si la vitesse du véhicule dépasse la limite de vitesse et que le rapport ne change pas vers le bas, l'indication de position du rapport clignote 2 fois pour avertir le conducteur que le rapport ne peut pas être changé.

Rétrogradage

Quand la pédale d'accélérateur est complètement enfoncée durant la conduite, le rapport change vers le bas.

REMARQUE

Le rapport change également vers le bas en utilisant le rétrogradage tandis que dans le mode fixe de second rapport.

Rétrograder auto

Le rapport change vers le bas automatiquement en fonction de la vitesse du véhicule durant la décélération.

REMARQUE

Si le véhicule vient à s'arrêter alors qu'il est dans le mode fixe de second rapport, il va rester également dans le même rapport.

Recommandations concernant le passage des vitesses

Passage des rapports

Lors de l'accélération normale et d'une vitesse de promenade, Mazda recommande les points de passage de vitesse suivants.

Rapport	Vitesse du véhicule*1
M1 en M2	24 km/h (15 mi/h)
M2 en M3	40 km/h (25 mi/h)
M3 en M4	65 km/h (40 mi/h)
M4 en M5	73 km/h (45 mi/h)
M5 en M6	81 km/h (50 mi/h)

*1 Toujours suivre les règles de limitation de vitesse.

Rétrogradation des rapports

Lorsque l'on doit ralentir dans un trafic dense ou lors de la montée d'une forte côte, rétrograder avant de faire peiner le moteur. Ceci donne une meilleure accélération lorsque plus de vitesse est nécessaire.

Lors de la descente d'une pente à forte inclinaison, rétrograder pour maintenir une vitesse sécuritaire et pour limiter l'usure des freins.

Boîte de vitesses

▼ Mode direct*

Le mode direct peut être utilisé pour changer temporairement les vitesses à l'aide de la commande de changement du volant lorsque le levier sélecteur du véhicule est en position D.

Tandis qu'en mode direct, les indications D et M s'allument et la position de la vitesse utilisée est indiquée.

Le mode direct est annulé (désactivé) dans les conditions suivantes:

- La commande de passage (UP) (+/OFF) est tirée vers l'arrière pendant un certain laps de temps ou plus.
- Le véhicule est conduit pendant un certain temps ou plus (le temps diffère selon les conditions de conduite en fonctionnement).
- Le véhicule est à l'arrêt ou se déplace doucement.

Type A

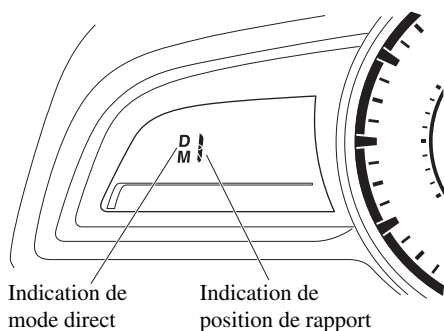

Type B

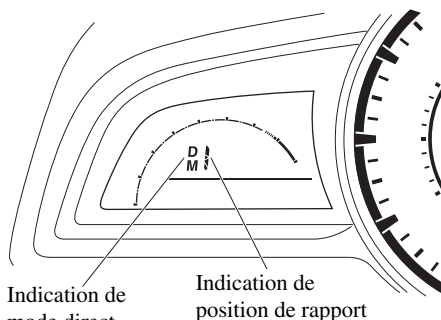

Type C

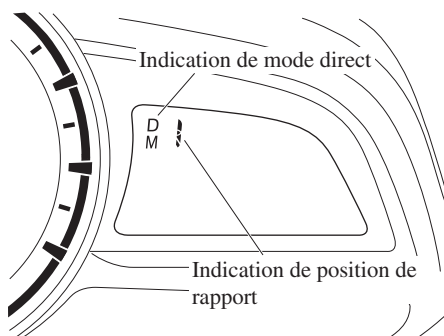

REMARQUE

Selon la vitesse du véhicule, il est possible que le passage des rapports ne puisse être réalisé lorsque le mode direct est activé. En outre, le mode direct étant annulé (désactivé) en fonction du niveau d'accélération ou lorsque la pédale d'accélération est enfoncée, l'utilisation du mode de changement de vitesses manuel est recommandé lors de la conduite du véhicule à une même vitesse pendant des périodes prolongées.

▼ Conseils concernant la conduite**! PRUDENCE**

Ne pas laisser le véhicule se déplacer dans un sens opposé à celui sélectionné par le levier sélecteur:

Ne pas laisser le véhicule reculer avec le levier sélecteur en position avant, ou avancer s'il est dans la position inverse. Sinon, le moteur peut s'arrêter, ce qui entraîne la coupure des servofreins et des fonctions de direction assistée, et rend difficile le contrôle du véhicule ce qui peut entraîner un accident.

Dépassement

Pour plus de puissance lors du dépassement d'un autre véhicule ou pour monter une forte pente, appuyer à fond sur l'accélérateur. La boîte de vitesses rétrogradera à un rapport inférieur, suivant la vitesse du véhicule.

REMARQUE

(Certains modèles)

Il est possible que la pédale de l'accélérateur soit plus dure en l'enfonçant, mais par la suite elle s'allège lorsqu'elle est plus enfoncée. Ce changement de la résistance de la pédale aide le système du contrôle moteur à déterminer comment la pédale de l'accélérateur a été enfoncée pour rétrograder et les fonctions servant à contrôler s'il faut rétrograder ou non.

Démarrage en côte

Pour monter une côte à partir de la position arrêtée:

1. Appuyer sur la pédale de frein.
2. Passer en plage D ou M1, suivant la charge du véhicule et l'inclinaison de la pente.
3. Relâcher la pédale de frein tout en accélérant graduellement.

Descente de pente

Lors de la descente de forte pente, passer à une plage de rapport inférieur, suivant la charge du véhicule et l'inclinaison de la pente. Descendre lentement, n'utiliser les freins que de façon occasionnelle pour éviter qu'ils ne surchauffent.

Interrupteurs et commandes

Commande d'éclairage

▼ Phares

Tourner la commande des phares pour allumer et éteindre les phares, autres éclairages extérieurs et éclairage du tableau de bord.

Lorsque les feux sont allumés, le témoin des feux allumés dans le tableau de bord s'allume.



REMARQUE

- Si on laisse l'interrupteur d'éclairage sur la position de marche, les feux s'éteindront automatiquement environ 30 secondes après qu'on ait mis le contacteur sur la position d'arrêt.

L'heure peut être modifiée.

Se référer à Fonctions de personnalisation à la page 9-10.

- Pour éviter de décharger la batterie, ne pas laisser les feux allumés lorsque le moteur ne tourne pas à moins que la sécurité ne l'exige.

Sans commande d'éclairage automatique

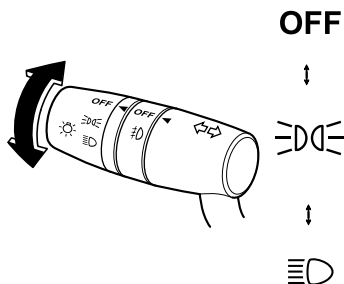

Position de l'interrupteur	OFF		☀️		☾	
	ON	ACC ou OFF	ON	ACC ou OFF	ON	ACC ou OFF
Phares	Désactivé	Désactivé	Désactivé	Désactivé	Activé	Activé*2
Feux de position diurnes	Activé*1	Désactivé	Activé*1	Désactivé	Désactivé	Désactivé
Feux arrière Feux de stationnement Feux de plaque d'immatriculation Feux de position latéraux Eclairage du tableau de bord	Désactivé	Désactivé	Activé	Activé*2	Activé	Activé*2

*1 Les feux sont allumés lorsque le véhicule roule.

*2 Les feux sont allumés pendant la durée définie par la fonction d'extinction automatique des phares.

Interrupteurs et commandes

Avec commande d'éclairage automatique

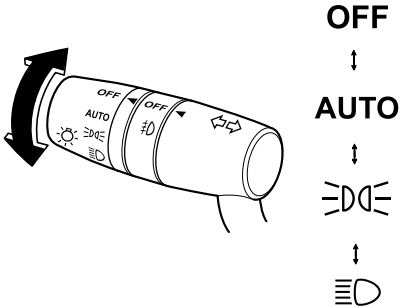

Position de l'interrupteur	OFF		AUTO		☰☑☒		☰☑	
	ON	OFF	ON	OFF	ON	OFF	ON	OFF
Phares	Désactivé	Désactivé	Automatique*2	Automatique*4	Désactivé	Désactivé	Activé	Activé*4
Feux de position diurnes	Activé*1	Désactivé	Activé*3	Désactivé	Activé*1	Désactivé	Désactivé	Désactivé
Feux arrière Feux de stationnement Feux de plaque d'immatriculation Feux de position latéraux Eclairage du tableau de bord	Désactivé	Désactivé	Automatique*2	Automatique*4	Activé	Activé*4	Activé	Activé*4

*1 Les feux sont allumés lorsque le véhicule roule.

*2 Les réglages des phares et des autres éclairages changent automatiquement selon la luminosité environnante détectée par le capteur.

*3 Les feux sont allumés lorsque le véhicule roule, et éteints lorsque les phares sont allumés par la fonction d'éclairage automatique.

*4 Les feux sont allumés pendant la durée définie par la fonction d'extinction automatique des phares.

Commande d'éclairage automatique*

Lorsque l'interrupteur de phares est sur la position **AUTO** et que le contacteur est mis sur ON, le capteur optique détecte la clarté ou l'obscurité environnantes et allume ou éteint automatiquement les phares, les autres éclairages extérieurs et l'éclairage du tableau de bord (voir le tableau ci-dessus).

Interrupteurs et commandes

⚠ ATTENTION

- Ne pas obscurcir le capteur optique en collant une étiquette ou un autocollant sur le pare-brise. Le capteur optique risquerait de ne pas fonctionner correctement.

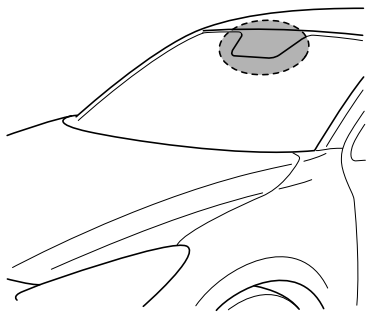

- Le capteur optique fonctionne aussi comme capteur de pluie pour la commande automatique des essuie-glace. Ne pas approcher les mains et les grattoirs du pare-brise lorsque le levier d'essuie-glaces est sur la position **AUTO** et que le contacteur est sur **ON**, car les doigts pourraient être pincés ou les essuie-glaces et les balais d'essuie-glaces pourraient être endommagés lorsqu'ils sont activés automatiquement. Si vous allez nettoyer le pare-brise, vérifiez que les essuie-glaces soient complètement désactivés quand il est particulièrement tentant de laisser le moteur en marche. Ceci est particulièrement important lorsqu'on retire de la glace et de la neige.

REMARQUE

- Il est possible que les phares, autres éclairages extérieurs et éclairage du tableau de bord ne s'éteignent pas immédiatement même si la zone environnante est bien éclairée car le capteur optique détermine que c'est la nuit si la zone environnante est continuellement obscure pendant plusieurs minutes, par exemple à l'intérieur de longs tunnels, lors de bouchons dans un tunnel ou dans des parkings couverts. Dans ce cas, les feux s'éteignent si l'interrupteur d'éclairage est mis sur la position **OFF**.
- **(Sans fonction d'arrêt des phares automatique)**
Lorsque la commande des phares est en position **AUTO** et le contacteur est placé sur **ACC** ou d'arrêt, les phares, autres éclairages extérieurs et éclairage du tableau de bord s'éteignent.
- L'éclairage du tableau de bord peut être réglé en tournant la commande du combiné d'instruments. Également, le mode jour/nuit peut être changé en tournant le bouton jusqu'à ce qu'un bip sonore se fasse entendre. Pour régler la luminosité de l'éclairage du tableau de bord:
Se référer à *Eclairage du tableau de bord* à la page 4-19.
- La sensibilité des voyants **AUTO** peut être modifiée par un concessionnaire agréé Mazda. Se référer à *Fonctions de personnalisation* à la page 9-10.

Interrupteurs et commandes

▼ Feux de route/croisement

Les phares basculent entre les feux de croisement et de route en déplaçant le levier vers l'avant ou vers l'arrière.

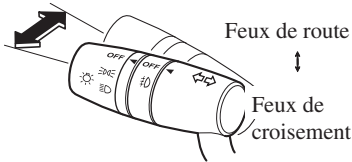

Lorsque les feux de route des phares sont allumés, le témoin des feux de route est allumé.



▼ Appel de phares

Peut être utilisé quand le contact passe sur ON.

Pour faire un appel de phares, tirer le levier à fond vers soi (l'interrupteur des phares n'a pas besoin d'être sur la position de marche).

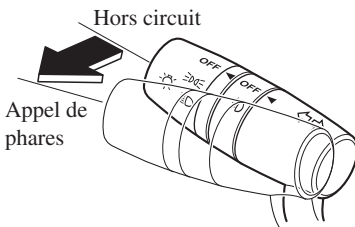

Le témoin des feux de route de phare s'allume simultanément sur le tableau de bord. Le levier reviendra automatiquement à la position normale lorsqu'il est relâché.



▼ Éclairage retour maison

L'éclairage retour maison allume les phares (feux de croisement) lorsque le levier est manipulé.

Pour allumer l'éclairage

Lorsque le levier est tiré alors que le contacteur est sur ACC ou OFF, les feux de croisement sont allumés. Les phares s'éteignent après qu'une certaine période de temps se soit écoulée une fois les portières fermées.

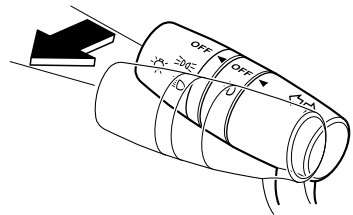

Interrupteurs et commandes

REMARQUE

- Il est possible de modifier la durée à l'issue de laquelle les phares s'éteignent une fois toutes les portières fermées. Se référer à Fonctions de personnalisation à la page 9-10.
- Si aucune opération n'est effectuée pendant 3 minutes une fois que le levier a été tiré, les phares s'éteignent.
- Les phares s'éteignent si l'on retire le levier pendant qu'ils sont allumés.

▼ Éclairage départ maison

L'éclairage départ maison allume les lumières lorsque la touche de déverrouillage de la télécommande est enfoncée et que le conducteur est éloigné du véhicule.

Les lumières suivantes s'allument lorsque l'éclairage départ maison est utilisé.

Feux de croisement, feux de stationnement, feux arrière, feux de plaque d'immatriculation, éclairage du tableau de bord.

Pour allumer l'éclairage

Lorsque le contacteur d'allumage et l'interrupteur des phares sont dans les situations suivantes, les phares s'allumeront après un appui sur la touche de déverrouillage de la télécommande et que le véhicule a reçu le signal de la télécommande. Les phares s'éteignent après qu'une certaine période de temps se soit écoulée (30 secondes).

- Contacteur d'allumage: désactivé
- Interrupteur des phares: ☞☞ ou ☞☞

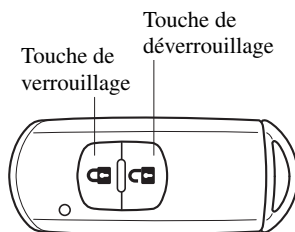

REMARQUE

- Le fonctionnement de l'éclairage départ maison peut être activé ou désactivé. Se référer à Fonctions de personnalisation à la page 9-10.
- Après un appui sur la touche de verrouillage de la télécommande et que le véhicule ait reçu le signal de la télécommande, les phares s'éteignent.
- Lorsque l'interrupteur des phares se trouve dans une position autre que ☞☞ ou ☞☞, les phares s'éteignent.

▼ Réglage de hauteur des phares*

Le nombre de passagers et la charge dans le compartiment à bagages change l'angle des phares.

L'angle des phares sera automatiquement réglé lorsque les phares sont allumés.

▼ Feux de position diurnes

Certains pays requièrent que les véhicules qui circulent de jour aient les lumières allumées (feux de position diurnes).

Les feux de position diurnes s'allument automatiquement lorsque le véhicule commence à se déplacer.

Les feux de position diurnes s'éteignent lorsque le frein de stationnement est appliqué ou si l'on positionne le levier sélecteur en position P.

REMARQUE**(Sauf Canada)**

Les feux de position diurnes peuvent être désactivés.

Se référer à Fonctions de personnalisation à la page 9-10.

Antibrouillards*

Les antibrouillard peuvent être utilisés quand le contact est mis sur ON.

Utiliser cet interrupteur pour allumer les antibrouillards. Les antibrouillards permettront d'améliorer la visibilité la nuit et durant des conditions de brouillard.

Les antibrouillards s'allument lorsque l'interrupteur des antibrouillards est tourné en position D , et éteints lorsqu'il est en position OFF.

Les antibrouillards s'allument quand les phares sont allumés. Ils ne s'allumeront pas si l'interrupteur des phares est en position D ou OFF.

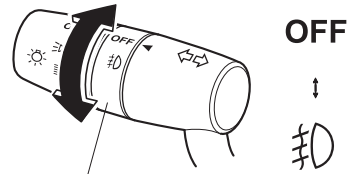

Interrupteur d'antibrouillards

REMARQUE

- Les antibrouillards s'éteignent lorsque les phares sont en position de feux de route.
- **(Avec commande d'éclairage automatique)**

*Si l'interrupteur des antibrouillards est sur la position D et que la commande des phares est sur la position **AUTO**, les antibrouillards s'allumeront lorsque les phares, les éclairages extérieurs et l'éclairage du tableau de bord s'allumeront .*

Clignotants et changement de file

Le contact doit être allumé pour utiliser les clignotants et les signaux de changement de voie.

▼ Clignotants

Déplacer le levier vers le haut (pour un virage vers la droite) ou vers le bas (pour un virage vers la gauche) à partir de la position d'arrêt. Le clignotant s'annule automatiquement après la sortie du virage.

Si le témoin continue de clignoter après un virage, remettre manuellement le levier en position d'arrêt.

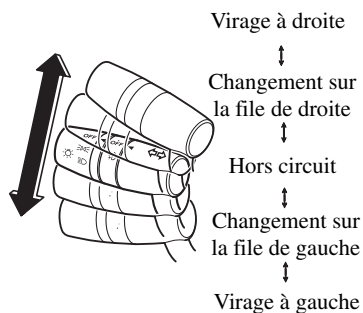

Les clignotants dans le tableau de bord clignotent selon l'opération du levier de clignotant pour afficher quel est le signal qui fonctionne.



REMARQUE

- Si un des témoins reste allumé sans clignoter ou s'il clignote de manière anormale, cela peut indiquer que l'une des ampoules du clignotant est brûlée.
- Une fonction personnalisée est utilisable pour modifier le volume sonore des clignotants. (page 9-10)

▼ Changement de file

Déplacer le levier à mi-chemin dans la direction du changement de voie, jusqu'à ce que le témoin clignote, et le maintenir. Il retourne automatiquement à la position d'arrêt lorsqu'il est relâché.

▼ Clignotants à trois clignotements

Une fois le levier des clignotants relâché, les clignotants clignotent trois fois. Il est possible d'annuler l'opération par le déplacement du levier dans le sens opposé auquel il avait été mis en fonctionnement.

REMARQUE

*Il est possible de permuter la fonction pour tourner à l'aide des clignotants à trois clignotements sur opérable/inopérable en utilisant la fonction de personnalisation.
Se référer à Fonctions de personnalisation à la page 9-10.*

Essuie-glace et lave-glace de pare-brise

Le contact doit être passé sur ON pour utiliser les essuie-glaces.

PRUDENCE

N'utiliser que du liquide de lave-glace de pare-brise ou de l'eau pure dans le réservoir de liquide:

L'utilisation de liquide antigel comme liquide de lave-glace est dangereuse. Si pulvérisé sur le pare-brise, il le salira, gênera la visibilité et cela peut causer un accident.

N'utiliser que du liquide de lave-glace mélangé à une solution de protection antigel lorsqu'il gèle:

L'utilisation de liquide de lave-glace sans solution de protection antigel lorsqu'il gèle est dangereuse, le pare-brise risque en effet de geler et de gêner la vision du conducteur, ce qui peut entraîner un accident. Veiller également à ce que le pare-brise soit suffisamment chaud, en utilisant le dégivreur, avant de projeter le liquide de lave-glace.

REMARQUE

Si les essuie-glaces sont utilisés par temps froid ou pendant des chutes de neige, ils risquent de s'arrêter en raison de la neige accumulée sur le pare-brise. Si les essuie-glaces s'arrêtent en raison de la neige accumulée sur le pare-brise, garer le véhicule dans un endroit sûr, couper les essuie-glaces et retirer la neige accumulée. Si l'interrupteur des essuie-glaces est tourné dans une position autre que OFF, les essuie-glaces se mettent en marche. Si les essuie-glaces ne fonctionnent pas bien que l'interrupteur soit dans une position autre que OFF, consulter un concessionnaire agréé Mazda dès que possible.

Interrupteurs et commandes

▼ Essuie-glace de pare-brise

Appuyer sur le levier vers le haut ou vers le bas pour mettre les essuie-glaces en marche.

Avec essuie-glace intermittent

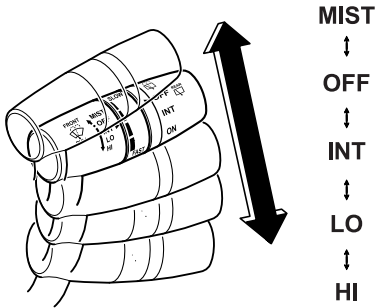

Position de l'interrupteur	Fonctionnement des essuie-glaces
MIST	Fonctionnement en tirant le levier vers le haut
OFF	Arrêter
INT	Intermittent
LO	Petite vitesse
HI	Grande vitesse

Essuie-glace intermittent à vitesse variable

Mettre le levier sur la position intermittente et tourner la bague pour sélectionner la durée de l'intervalle.

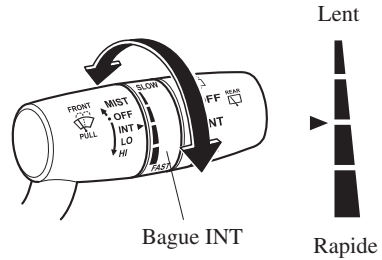

Avec commande automatique des essuie-glace

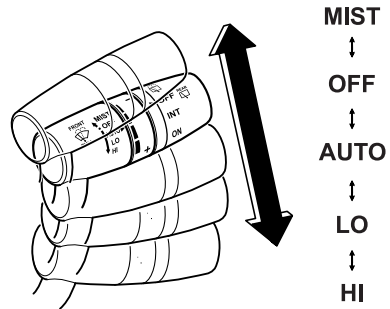

Position de l'interrupteur	Fonctionnement des essuie-glaces
MIST	Fonctionnement en tirant le levier vers le haut
OFF	Arrêter
AUTO	Commande automatique
LO	Petite vitesse
HI	Grande vitesse

Interrupteurs et commandes

Commande automatique des essuie-glace

Lorsque le levier d'essuie-glace est à la position **AUTO**, le capteur de pluie détecte la quantité de pluie sur le pare-brise et commande les essuie-glaces automatiquement (arrêt—intermittent—petite vitesse—grande vitesse).

La sensibilité du capteur de pluie peut être réglée en tournant l'interrupteur sur le levier d'essuie-glace.

À partir de la position centrale (normale), tourner l'interrupteur vers le haut pour une sensibilité plus élevée (une réponse plus rapide) ou vers le bas pour une sensibilité moins élevée (une réponse plus lente).

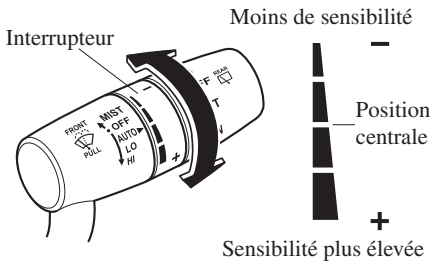

ATTENTION

- Ne pas obscurcir le capteur de pluie en collant une étiquette ou un autocollant sur le pare-brise. Le capteur de pluie risquerait de ne pas fonctionner correctement.

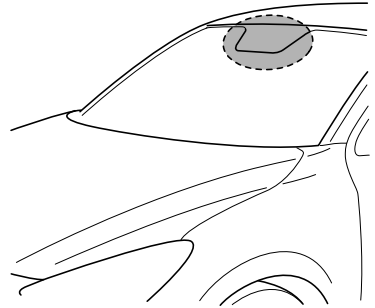

- Lorsque le levier d'essuie-glace est sur la position **AUTO** et que le contacteur est mis sur **ON**, les essuie-glaces peuvent se mettre en marche automatiquement dans les cas suivants:
 - Si le pare-brise au-dessus du capteur de pluie est touché ou essuyé avec un chiffon.
 - Si le pare-brise est frappé avec la main ou un autre objet à partir de l'extérieur ou de l'intérieur du véhicule.

Ne pas approcher les mains et les grattoirs du pare-brise lorsque le levier d'essuie-glaces est sur la position **AUTO** et que le contacteur est sur **ON**, car les doigts pourraient être pincés ou les essuie-glaces et les balais d'essuie-glaces pourraient être endommagés lorsqu'ils sont activés automatiquement. Lorsqu'on veut nettoyer le pare-brise, veiller à éteindre complètement les essuie-glaces (quand on laisse le moteur tourner) surtout que c'est important lorsqu'on élimine la glace et la neige.

Interrupteurs et commandes

REMARQUE

- *Le fait de déplacer le levier de fonctionnement automatique des essuie-glaces de la position OFF à la position AUTO tout en conduisant active les essuie-glaces une fois; ensuite ils fonctionnent de manière adaptée à la quantité de pluie.*
 - *La commande automatique des essuie-glace peut ne pas fonctionner lorsque la température du capteur de pluie est inférieure à -10 °C (14 °F) ou supérieure à 85 °C (185 °F).*
 - *Si le pare-brise est enduit d'un produit hydrofuge, le capteur de pluie peut ne pas pouvoir détecter correctement la quantité de pluie et la commande automatique des essuie-glace peut ne pas fonctionner correctement.*
 - *Si de la saleté ou des corps étrangers (par exemple de la glace ou autre contenant du sel d'épandage) adhèrent au pare-brise au niveau du capteur de pluie ou si le pare-brise est recouvert de glace, cela pourrait causer le fonctionnement automatique des essuie-glace. Cependant, si les essuie-glace ne peuvent pas retirer la glace, ces saletés ou corps étrangers, la commande automatique des essuie-glace arrêtera le fonctionnement. Dans un tel cas, mettre le levier d'essuie-glace à la position petite vitesse ou grande vitesse pour un fonctionnement manuel, ou retirer la glace, la saleté ou les corps étrangers à la main pour rétablir le fonctionnement automatique des essuie-glaces.*
- *Si vous laissez le levier de fonctionnement automatique des essuie-glaces en position AUTO alors les essuie-glaces peuvent fonctionner automatiquement sous l'effet de puissantes sources lumineuses, d'ondes électromagnétiques ou de lumière infrarouge parce que le détecteur de pluie utilise un capteur optique. Il est recommandé que le levier de fonctionnement automatique des essuie-glaces soit basculé sur la position OFF lorsque vous conduisez un véhicule dans des conditions pluvieuses.*
 - *Si les interrupteurs des phares et de l'essuie-glace du pare-brise sont sur AUTO, et que les essuie-glaces sont actionnés à vitesse faible ou rapide par le contrôle automatique des essuie-glaces pendant plusieurs secondes, les conditions de mauvais temps sont déterminées et les phares peuvent être allumés en conséquence.*
 - *Il est possible de désactiver les fonctions de commande d'essuie-glace automatique. Se référer à Fonctions de personnalisation à la page 9-10.*

Interrupteurs et commandes

▼ Lave-glace de pare-brise

Tirer le levier vers soi et le maintenir pour faire jaillir le liquide de lave-glace.

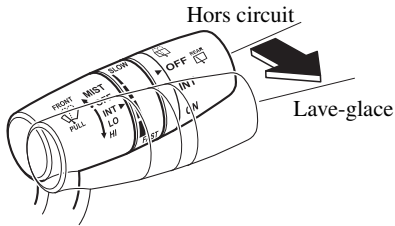

REMARQUE

Si le lave-glace est activé quand les essuie-glaces ne fonctionnent pas, les essuie-glaces vont fonctionner à plusieurs reprises.

Si le lave-glace ne fonctionne pas, vérifier le niveau du liquide de lave-glace (page 6-34). Si le niveau de liquide est normal, s'adresser à un concessionnaire agréé Mazda.

Essuie-glace et lave-glace de lunette arrière

Le contact doit être passé sur ON pour utiliser l'essuie-glace.

▼ Essuie-glace de lunette arrière

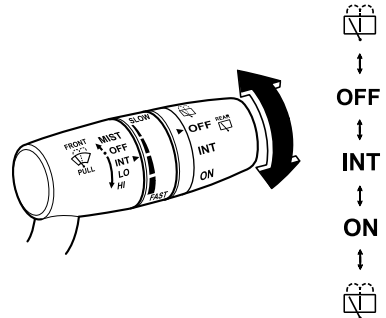

Mettre l'essuie-glace arrière en marche en tournant la commande d'essuie-glace et de lave-glace de lunette arrière.

Position de l'interrupteur	Fonctionnement des essuie-glaces
OFF	Arrêter
INT	Intermittent
ON	Normal

Interrupteurs et commandes

▼ Lave-glace de lunette arrière

Pour pulvériser le liquide de lave-glace, tourner la commande d'essuie-glace et de lave-glace de lunette arrière sur une des positions . Lorsque la commande est relâchée, le lave-glace s'arrête.

Si le lave-glace ne fonctionne pas, vérifier le niveau du liquide de lave-glace (page 6-34). S'il est normal et que le lave-glace ne fonctionne toujours pas et que le niveau de liquide est normal, s'adresser à un concessionnaire agréé Mazda.

Désembueur de lunette arrière

Le désembueur de lunette arrière en retire la buée.

Le contact doit être passé sur ON pour utiliser le désembueur.

Appuyer sur l'interrupteur pour allumer le désembueur de lunette arrière. Le désembueur de lunette arrière fonctionne pendant 15 minutes environ, puis s'éteint automatiquement.

Le témoin s'allume lorsque le désembueur fonctionne.

Pour arrêter le fonctionnement du désembueur de lunette arrière avant la fin des 15 minutes, appuyer de nouveau sur l'interrupteur.

Commande température manuel

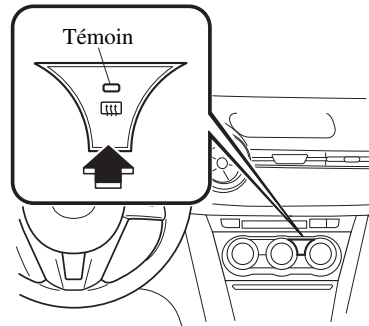

Interrupteurs et commandes

Climatiseur entièrement automatique

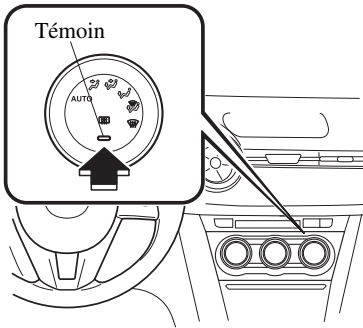

⚠ ATTENTION

Ne pas utiliser d'objets coupants ou des produits de nettoyage pour vitres contenant des abrasifs pour nettoyer l'intérieur de la vitre de lunette arrière. Cela risquerait d'endommager les filaments du désembueur intérieur de la vitre.

REMARQUE

Ce désembueur n'est pas conçu pour faire fondre la neige. S'il y a une accumulation de neige sur la lunette arrière, la retirer avant d'utiliser le désembueur.

▼ Désembueur de rétroviseur*

Les désembueurs de rétroviseurs permettent de dégivrer les rétroviseurs extérieurs.

Les désembueurs de rétroviseurs fonctionne conjointement avec le désembueur de lunette arrière.

Pour enclencher les désembueurs de rétroviseurs, mettre le contacteur sur ON et appuyer sur l'interrupteur du désembueur de lunette arrière (page 4-56).

Commande température manuel

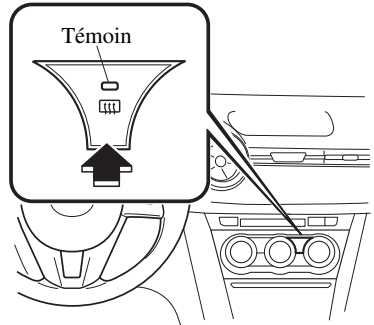

Climatiseur entièrement automatique

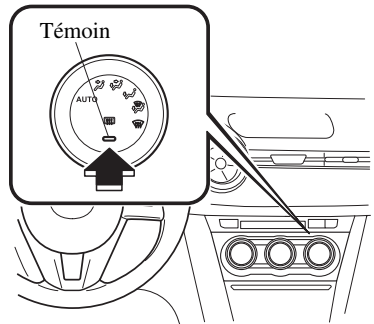

Interrupteurs et commandes

Avertisseur

Pour faire retentir l'avertisseur, appuyer sur le repère  marqué sur le volant de direction.

Feux de détresse

Les feux de détresse doivent toujours être utilisés lorsqu'on effectue un arrêt d'urgence du véhicule sur la chaussée ou à proximité de celle-ci.

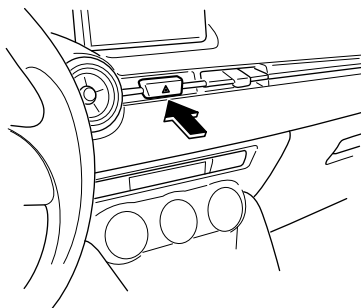

Les feux de détresse doivent toujours être utilisés lorsque l'on s'arrête sur ou près d'une route.



Appuyer sur l'interrupteur de feux de détresse et tous les clignotants clignoteront. Les témoins des feux de détresse s'allument simultanément sur le tableau de bord.

REMARQUE

- *Les clignotants ne fonctionnent pas lorsque les feux de détresse sont utilisés.*
- *Vérifier les règlements locaux concernant l'utilisation des feux de détresse lors du remorquage du véhicule afin de s'assurer que ceci ne constitue pas une infraction.*

Circuit de freinage

▼ Freins

Ce véhicule est équipé de servofreins qui s'ajustent automatiquement lors d'une utilisation normale.

Si le servofrein ne fonctionne pas, il est possible de s'arrêter en appuyant avec une plus grande force, sur la pédale de frein. Cependant la distance requise pour s'arrêter sera plus longue que normale.

PRUDENCE

Ne pas rouler avec le moteur calé ou arrêté; s'arrêter dans un endroit sûr:

Le fait de rouler avec le moteur calé ou arrêté est dangereux. Le freinage demandera plus d'effort, et l'assistance des freins peut s'épuiser si la pédale est pompée. Cela entraînera une distance d'arrêt beaucoup plus longue ou même un accident.

Engager un rapport inférieur lors de la descente d'une pente à forte inclinaison:

Le fait de conduire avec le pied continuellement posé sur la pédale de frein ou d'appliquer les freins continuellement sur de longues distances est dangereux. Cela fera surchauffer les freins, entraînant des distances d'arrêt beaucoup plus longues ou même une perte totale de la capacité de freinage. Cela peut faire perdre le contrôle du véhicule et causer un grave accident. Eviter d'appliquer les freins continuellement.

Sécher les freins qui sont devenus mouillés en conduisant lentement, en relâchant la pédale d'accélérateur et en appliquant légèrement les freins à plusieurs reprises jusqu'à ce que le freinage soit redevenu normal:

Le fait de conduire avec des freins mouillés est dangereux. Une distance d'arrêt plus longue ou le véhicule tirant d'un côté lors du freinage peut entraîner un accident grave. Une légère application des freins indiquera s'ils sont affectés par l'eau.

Frein

ATTENTION

- Ne pas conduire avec votre pied sur la pédale de frein. Sinon cela peut entraîner ce qui suit:
 - Les pièces de frein s'usent plus rapidement.
 - Les freins peuvent surchauffer et affecter défavorablement les performances des freins.
- Toujours appuyer sur la pédale de frein avec le pied droit. L'application inhabituelle des freins du pied gauche peut augmenter votre temps de réaction face à une situation d'urgence et entraîner une opération des freins insuffisante.

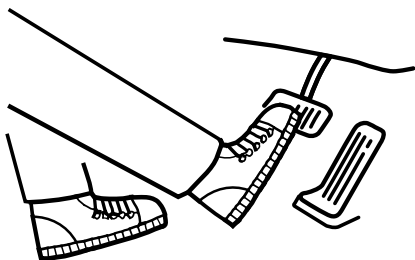

- Porter des chaussures appropriées pour conduire afin d'éviter que votre chaussure touche la pédale de frein lorsque vous appuyez sur la pédale d'accélérateur.

▼ Frein de stationnement

ATTENTION

Le fait de conduire avec le frein de stationnement enclenché entraîne une usure excessive des éléments du frein.

REMARQUE

Pour le stationnement dans la neige, se référer à Conduite hivernale (page 3-50) concernant l'utilisation du frein de stationnement.

Application du frein de stationnement

Appuyer sur la pédale de frein et tirer fermement le levier de frein de stationnement vers le haut de manière à immobiliser le véhicule.

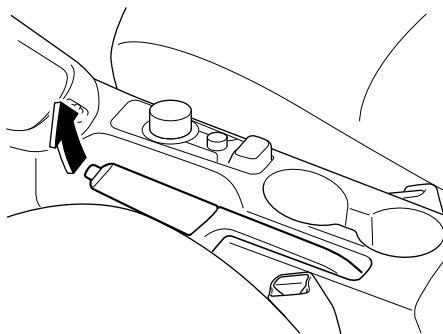

Pour relâcher le frein de stationnement

Appuyer sur la pédale de frein, puis tirer le levier de frein de stationnement vers le haut et appuyer sur le bouton de dégagement. Tout en tenant le bouton, abaisser le levier du frein de stationnement complètement jusqu'à ce qu'il soit en position relâchée.

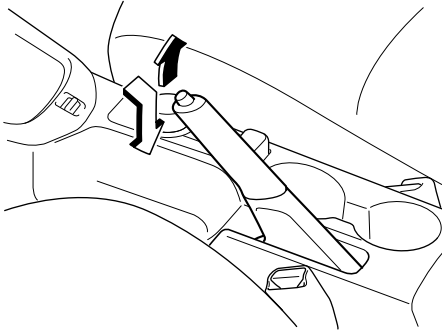
**▼ Voyant**

Le voyant reste allumé quand le système est en panne.
Se référer à Voyants à la page 4-26.

▼ Indicateur d'usure des plaquettes

Lorsque les plaquettes de freins à disques s'usent, les indicateurs d'usure touchent aux disques. Cela produit un bruit grinçant pour avertir que les plaquettes doivent être remplacées.

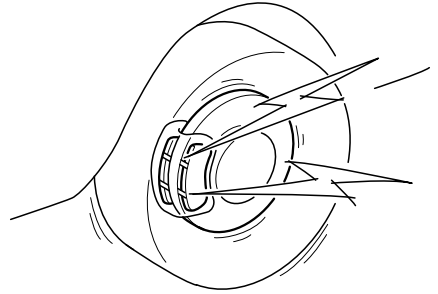

Lorsque ce son est audible, s'adresser à un concessionnaire agréé Mazda dès que possible.

! PRUDENCE***Ne pas conduire avec des plaquettes de freins usées:***

Le fait de conduire avec des plaquettes de freins usées est dangereux. Les freins risquent de lâcher et cela peut causer un accident grave. Dès qu'un grincement est audible, s'adresser à un concessionnaire agréé Mazda.

▼ Assistance des freins

En situations de freinage d'urgence, lorsqu'il est nécessaire d'enfoncer la pédale de frein avec une grande force, le système d'assistance des freins améliore les performances de freinage.

Lorsque la pédale de frein est enfoncée fort ou rapidement, les freins sont appliqués très fortement.

REMARQUE

- *Lorsque la pédale de frein est enfoncée fort ou rapidement à des vitesses plus élevées, la pédale sera plus douce mais les freins sont appliqués très fortement. Ceci est un effet normal du fonctionnement de l'assistance des freins et n'indique pas une anomalie.*
- *Lorsque la pédale de frein est enfoncée fort ou est enfoncée plus rapidement, un bruit de fonctionnement du moteur/pompe peut être entendu. Ceci est un effet normal de l'assistance des freins et n'indique pas une anomalie.*
- *Le système d'assistance des freins ne remplace pas la fonction de freinage principale du véhicule.*

Aide au démarrage en côte (HLA)

L'Aide au démarrage en côte (HLA) est une fonction qui aide le conducteur à accélérer sur une pente à partir de l'état arrêté. Lorsque le conducteur relâche la pédale de frein et enfonce la pédale d'accélérateur sur une pente, la fonction empêche le véhicule de rouler. La force de freinage est maintenue automatiquement après que la pédale de frein ait été relâchée sur une pente raide.

L'aide au démarrage en côte (HLA) s'enclenche sur une descente lorsque le levier sélecteur est en position de marche arrière (R) et sur une montée lorsque le levier sélecteur est sur une position de rapport de marche avant.

PRUDENCE

Ne pas se fier totalement à l'Aide au démarrage en côte (HLA):

L'Aide au démarrage en côte (HLA) est un dispositif auxiliaire pour accélérer sur une pente à partir de la position arrêtée. Le système ne fonctionne que pendant environ deux secondes et donc il est dangereux de se fier totalement au système lors d'une accélération à partir de la position arrêtée, car le véhicule risque de se déplacer (rouler) brusquement et d'entraîner un accident.

Le véhicule risquerait de rouler selon sa charge ou s'il remorque quelque chose. Toujours confirmer la sécurité autour du véhicule avant de commencer à conduire le véhicule.

REMARQUE

- *L'Aide au démarrage en côte (HLA) ne s'enclenche pas sur une pente douce. En outre, le degré d'inclinaison de la pente sur laquelle le système s'enclenche change en fonction de la charge du véhicule.*
- *L'aide au démarrage en côte (HLA) ne fonctionne pas lorsque le frein de stationnement est enclenché, ou si le véhicule n'est pas complètement à l'arrêt.*
- *Lorsque l'Aide au démarrage en côte (HLA) fonctionne, il est possible que la pédale de frein semble plus dure et qu'elle vibre; toutefois, ceci n'indique aucune anomalie.*
- *L'Aide au démarrage en côte (HLA) ne fonctionne pas lorsque le témoin TCS/ DSC est allumé.
Se référer à Voyants/témoins à la page 4-25.*
- *L'Aide au démarrage en côte (HLA) n'est pas désactivée, même si on appuie sur l'interrupteur TCS OFF pour couper le TCS.*

Système d'antiblocage de frein (ABS)

L'unité de commande d'ABS contrôle continuellement la vitesse de chaque roue. Si l'une des roues est sur le point de se bloquer, l'unité d'ABS relâche et applique automatiquement le frein de cette roue.

Le conducteur peut ressentir une légère vibration au niveau de la pédale de frein et un bruit de cliquetis peut être audible provenant du système de freinage. Ceci est le fonctionnement normal du système ABS. Continuer à appuyer sur la pédale de frein sans pomper.

Le voyant reste allumé quand le système est en panne.

Se référer à Voyants à la page 4-26.

PRUDENCE

Ne pas se fier sur le système ABS pour remplacer une conduite sécuritaire:

Le système ABS ne peut pas compenser une conduite imprudente et dangereuse, une vitesse excessive, une conduite trop proche du véhicule qui précède, le glissement des roues sur la glace ou la neige et les aquaplanages (perte de traction due à la présence d'eau sur la route). Un accident est toujours possible.

REMARQUE

- *Les distances de freinage risquent d'être plus longues sur des matériaux mous recouvrant des surfaces dures (neige ou graviers, par exemple). Dans ces conditions, un véhicule avec un système de freinage normal peut demander des distances plus courtes pour s'arrêter, car le matériau mou accumulé devant une roue bloquée, fait ralentir le véhicule.*
- *Le bruit de fonctionnement de l'ABS peut être entendu lorsqu'on démarre le moteur ou immédiatement après avoir démarré le véhicule. Toutefois, cela n'indique pas une anomalie.*

Système de commande de traction (TCS)

Le système de commande de traction (TCS) améliore la traction et la sécurité en commandant le couple du moteur et le freinage. Lorsque le système de commande de traction détecte le patinage d'une roue, il diminue le couple du moteur et actionne les freins pour éviter une perte de traction.

Ceci signifie que sur une surface glissante, le moteur est automatiquement réglé pour donner une puissance optimale aux roues motrices, en limitant tout patinage et perte de traction des roues.

Le voyant reste allumé quand le système est en panne.
Se référer à Voyants à la page 4-26.

⚠ PRUDENCE

Ne pas se fier sur le système de commande de traction (TCS) pour remplacer une conduite sécuritaire:

Le système de commande de traction (TCS) ne peut pas compenser une conduite dangereuse, une vitesse excessive, une conduite trop proche du véhicule qui précède, et les aquaplanages (frottement et contact des pneus sur la route réduits en raison de la présence d'eau sur la route). Un accident est toujours possible.

Utiliser des pneus à neige ou des chaînes et conduire à des vitesses réduites lorsque les routes sont recouvertes de neige ou de glace:

Le fait de conduire sans l'équipement approprié sur des routes recouvertes de neige ou de glace est dangereux. Le système de commande de traction (TCS) seul ne peut pas fournir une traction adéquate et un accident est toujours possible.

REMARQUE

Pour annuler le système TCS, appuyer sur l'interrupteur TCS OFF (page 4-66).

▼ Témoin TCS/DSC



Ce témoin s'allume pendant quelques secondes lorsque le contacteur est mis sur ON. Si le système de commande de traction ou de commande dynamique de stabilité fonctionne, le témoin clignote.

Si le témoin reste allumé, cela peut indiquer une anomalie du système de commande de traction, du système de commande dynamique de stabilité ou du système d'assistance des freins et ils peuvent ne pas fonctionner correctement. Faire vérifier le véhicule par un concessionnaire agréé Mazda.

REMARQUE

- *Le témoin clignote et un léger son de battement est produit par le moteur. Cela indique que le TCS/DSC fonctionne correctement.*
- *Sur des surfaces glissantes, comme sur de la neige, il est impossible d'augmenter le régime moteur lorsque le système de commande de traction est en fonction.*

▼ Témoin TCS OFF

TCS OFF

Ce témoin s'allume pendant quelques secondes lorsque le contacteur est mis sur ON.

Il s'allume aussi lorsque l'interrupteur TCS OFF est pressé et que le système de commande de traction est mis hors fonction.

Se référer à Interrupteur TCS OFF à la page 4-66.

Si le témoin reste allumé et le système de commande de traction n'est pas mis hors fonction, faire vérifier le véhicule par un concessionnaire agréé Mazda. Cela peut indiquer une anomalie du système de commande dynamique de stabilité.

▼ Interrupteur TCS OFF

Appuyer sur l'interrupteur TCS OFF pour mettre le système de commande de traction hors fonction. Le témoin TCS OFF s'allume sur le tableau de bord.

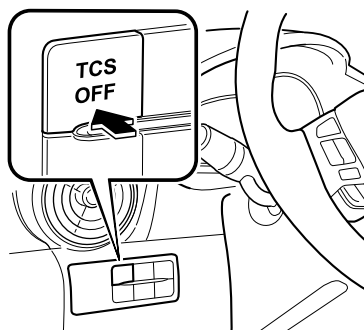

Appuyer sur l'interrupteur de nouveau pour remettre le système de commande de traction en fonction. Le témoin TCS OFF s'éteint.

REMARQUE

- *Lorsque le système de commande de traction est en fonction et que vous essayez de libérer le véhicule lorsqu'il est pris dans un banc de neige, ou d'accélérer sur de la neige poudreuse, le système de commande de traction (fait partie de la commande dynamique de stabilité) s'activera. Même si l'on appuie sur la pédale d'accélérateur le régime moteur n'augmentera pas et il peut être difficile de contrôler le véhicule. Dans un tel cas, mettre le système de commande de traction hors fonction.*
- *Si le système de commande de traction est hors fonction et que le contact est coupé, il sera remis automatiquement en fonction lorsque le contacteur est mis à ON.*
- *Pour une traction optimale, laisser le système en fonction.*
- *Si l'interrupteur TCS OFF est pressé et maintenu pendant 10 secondes ou plus, la fonction de détection d'anomalie de l'interrupteur TCS OFF s'enclenchera et le système de commande de traction sera activé automatiquement. Le témoin TCS OFF s'éteint pendant que le système de commande de traction est en fonction.*

Commande dynamique de stabilité (DSC)

La commande dynamique de stabilité (DSC) commande automatiquement le freinage et le couple du moteur à l'aide de systèmes comme l'ABS et le TCS afin de contrôler le dérapage latéral lors de la conduite sur des surfaces glissantes, ou lors de manœuvres soudaines ou d'évitement, ce qui améliore la sécurité du véhicule.

Se référer à Système ABS (page 4-64) et Système TCS (page 4-65).

Le fonctionnement de la commande DSC n'est possible qu'à des vitesses supérieures à 20 km/h (12 mi/h).

Le voyant reste allumé quand le système est en panne.

Se référer à Voyants à la page 4-26.

⚠ PRUDENCE

Ne pas se fier à la commande de stabilité dynamique pour remplacer une conduite sécuritaire:

La commande dynamique de stabilité (DSC) ne peut pas compenser une conduite dangereuse, une vitesse excessive, une conduite trop proche du véhicule qui précède et les aquaplanages (perte de traction due à la présence d'eau sur la route). Un accident est toujours possible.

⚠ ATTENTION

- *La commande DSC peut ne pas fonctionner correctement si les points suivants ne sont pas respectés:*
 - *Utiliser des pneus de la taille appropriée pour ce véhicule Mazda sur les quatre roues.*
 - *Utiliser des pneus du même fabricant, de la même marque et avec la même bande de roulement sur les quatre roues.*
 - *Ne pas mélanger des pneus usés avec des pneus neufs.*
- *La commande DSC peut ne pas fonctionner correctement si des chaînes de pneus sont utilisés ou si une roue de secours provisoire est installée, car le diamètre de la roue est différent.*

▼ **Témoin TCS/DSC**



Ce témoin s'allume pendant quelques secondes lorsque le contacteur est mis sur ON. Si le système de commande de traction ou de commande dynamique de stabilité fonctionne, le témoin clignote.

Si le témoin reste allumé, cela peut indiquer une anomalie du système de commande de traction, du système de commande dynamique de stabilité ou du système d'assistance des freins et ils peuvent ne pas fonctionner correctement. Faire vérifier le véhicule par un concessionnaire agréé Mazda.

Moniteur d'économie de carburant

Moniteur d'économie de carburant*

Pour les véhicules avec l'audio de type B, la consommation de carburant et l'efficacité sont permutées et affichées en appuyant sur chaque icône dans l'écran.

De plus, à l'issue d'un voyage, l'efficacité énergétique totale à ce jour est affichée sur l'affichage de clôture lorsqu'il est allumé.

1. Sélectionner l'icône  sur l'écran d'accueil pour afficher l'écran des applications.
2. Sélectionner "Consommation".
3. Actionner l'interrupteur de commande ou toucher l'écran et afficher le menu.

REMARQUE

Lorsque le menu est affiché en touchant l'écran, l'affichage est masqué automatiquement après 6 secondes.

4. Sélectionner l'icône dans le menu et effectuer l'opération. Chaque icône fonctionne comme suit:

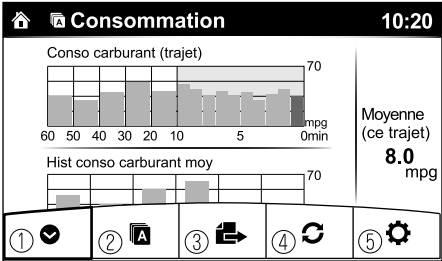
Indication sur l'affichage	État des commandes
	① Masque l'affichage du menu.
	② Affiche l'écran de l'application.
	③ Permute le moniteur d'économie de carburant dans l'ordre de la Consommation de carburant.
	④ Réinitialise les données de consommation de carburant.
	⑤ Affiche l'écran de réglage suivants. *Met fin à la permutation d'activation/désactivation de l'affichage *Permutation d'activation/désactivation pour la fonction qui synchronise les données d'économie de carburant réinitialisées du compteur journalier (compteur journalier A)

Moniteur d'économie de carburant

▼ Affichage de la Consommation de carburant

Les informations relatives à l'économie de carburant sont affichées.

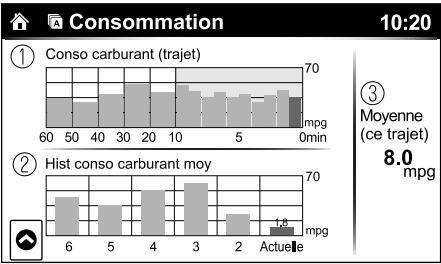
Indication sur l'affichage	État des commandes
	<p>① Affiche l'économie de carburant des 60 dernières minutes.</p> <ul style="list-style-type: none"> • Affiche l'économie de carburant par minute de 1 aux 10 dernières minutes. • Affiche l'économie de carburant toutes les 10 minutes des 10 aux 60 dernières minutes. <p>② Affiche l'économie moyenne de carburant durant les 5 dernières réinitialisations et après la réinitialisation actuelle.</p> <p>③ Calcule la consommation moyenne de carburant par minute après le début du voyage du véhicule, et l'affiche.</p>

REMARQUE

- Les données concernant les économies de carburant peuvent être réinitialisées en effectuant l'opération suivante:
 - Appuyer sur le bouton de réinitialisation depuis l'écran de menu.
 - Quand la fonction qui synchronise le moniteur des économies de carburant et le compteur kilométrique est activé, réinitialiser le trajet A du compteur journalier.
 - Supprimer les informations d'économie moyenne de carburant affichées dans l'ordinateur de bord.
- Après la réinitialisation des données des économies de carburant, "--" s'affiche tandis que l'économie moyenne de carburant est calculée.

▼ Met fin à l'affichage d'écran

Si l'affichage final sur le moniteur d'économie de carburant est activé lorsque le contacteur passe de ON à OFF, les informations relatives à l'économie de carburant s'affichent.

Sélection de conduite

La sélection de conduite est un système qui permute le mode de conduite du véhicule. Lors de la sélection du mode sport, la réponse du véhicule lors de l'accélération augmente. Cela permet une accélération rapide additionnelle qui peut s'avérer nécessaire pour manœuvrer en toute sécurité lors des changements de voie, de fusion d'autoroutes, ou de dépassement des autres véhicules.

ATTENTION

Ne pas activer le mode sport pendant la conduite sur des routes glissantes telles que des routes mouillées ou enneigées. Cela peut causer le glissement des pneus.

REMARQUE

- Lors de la sélection du mode sport, la conduite à des vitesses élevées du moteur augmente et cela peut augmenter la consommation de carburant. Mazda recommande que vous annuliez le mode sport durant une conduite normale.
- Il est impossible de sélectionner le mode de conduite dans les conditions suivantes:
 - ABS/TCS/DSC fonctionne
 - Le système de Commande de croisière radar Mazda (MRCC)/régulateur de vitesse de croisière fonctionne.
 - Le volant est utilisé de manière brusque

▼ Interrupteur de sélection de conduite

Pousser l'interrupteur de sélection de conduite vers l'avant ("SPORT") pour sélectionner le mode sport.

Tirer l'interrupteur de sélection de conduite vers l'arrière ("—") pour annuler le mode sport.

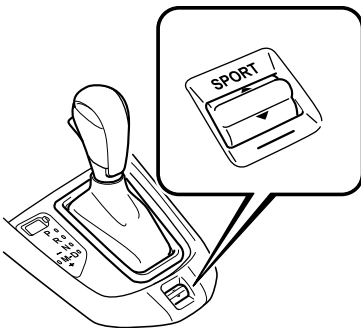

REMARQUE

- Lorsque le contact est coupé, le mode sport est également désactivé.
- Selon les conditions de conduite lors de la sélection du mode sport, le véhicule peut rétrograder ou légèrement accélérer.

▼ Témoin du mode de sélection

Lors de la sélection du mode sport, le témoin du mode de sélection s'allume sur le tableau de bord.

SPORT

REMARQUE

Si le mode ne peut pas être mis en mode de conduite, le témoin du mode de sélection clignote pour avertir le conducteur.

Utilisation du système i-ACTIV AWD

Le système de AWD fournit une meilleure conduite sur les routes recouvertes de neige ou de glace, sur le sable et dans la boue, ainsi que sur des plans très inclinés et autres types de surfaces glissantes.

Une anomalie dans le système ou les conditions de fonctionnement sont indiqués par un avertissement.

Se référer à Voyants à la page 4-26.

PRUDENCE

Ne jamais faire tourner à vide une roue qui n'est pas en contact avec le sol:

Le fait de faire tourner à vide une roue qui n'est pas en contact avec le sol lorsque le véhicule est coincé ou dans un ravin est dangereux. Le mécanisme d'entraînement peut subir des dommages et causer un accident ou même entraîner une surchauffe, une fuite d'huile et un incendie.

▼ Conduite en système de AWD

Ce véhicule n'a pas été conçu pour la conduite hors-route ou pour les rallyes. Ne pas essayer de conduire sur des chemins avec de grandes dénivellations ou rocheux, ou de traverser des cours d'eau.

Bien que ce véhicule soit équipé du système de AWD, les opérations d'accélération, de direction et de freinage devraient être faites d'une manière similaire à celles d'un véhicule de type autre que AWD, en s'assurant que la conduite soit sécuritaire.

▼ Pneus et chaînes

La condition des pneus est très importante pour les performances du véhicule.

De plus, pour éviter d'endommager le mécanisme d'entraînement, faire attention aux points suivants:

Pneus

- Lors du remplacement de pneus, toujours remplacer les pneus avant et arrière en même temps.
- Tous les pneus doivent être de taille, fabricant, marque et conception de bande de roulement identiques. Ceci est particulièrement important lors de l'installation de pneus à neige ou autres types de pneus pour l'hiver.
- Ne pas utiliser des pneus usés avec des pneus neufs.
- Inspecter les pressions de gonflage des pneus aux périodes spécifiées les régler aux pressions spécifiées, et initialiser le système de surveillance de pression des pneus.

Se référer à Initialisation du système de surveillance de la pression des pneus à la page 4-138.

REMARQUE

Vérifier l'étiquette de pressions de gonflage des pneus collée sur le cadre de la portière du conducteur, pour la pression de gonflage correcte.

- S'assurer de doter le véhicule les roues d'origine de taille spécifiée, sur toutes les roues. Le système de AWD est calibré pour que les quatre roues aient les mêmes dimensions.

Chaînes à neige

- N'installer des chaînes que sur les roues avant.
- Ne pas utiliser de chaînes de pneus sur les roues arrière.
- Ne pas dépasser 30 km/h (19 mi/h) avec les chaînes à neige installées.
- Ne jamais conduire avec des chaînes sur des routes qui ne sont pas recouvertes de neige ou de glace.

▼ Remorquage

Si le véhicule requiert un remorquage, le faire remorquer avec les quatre roues complètement soulevées du sol.

Se référer à Description du remorquage à la page 7-25.

Direction assistée

- La direction n'est assistée que lorsque le moteur fonctionne. Si le moteur est arrêté ou si le système de direction assistée ne fonctionne pas, il est possible de diriger le véhicule mais cela demande un plus grand effort physique. Si le volant semble plus rigide que d'habitude durant la conduite normale, consulter un concessionnaire agréé Mazda.
- Le voyant avertit le conducteur d'anomalies du système et des conditions de fonctionnement. En outre, l'avertisseur peut également s'activer en fonction de l'anomalie du système ou des conditions de fonctionnement.
Se référer à Voyants à la page 4-26.
Se référer à Ronfleur d'avertissement de la direction assistée à la page 7-46.

ATTENTION

Ne jamais maintenir le volant de direction tourné à fond, vers la droite ou vers la gauche, pendant plus de 5 secondes si le moteur tourne. Cela pourrait endommager le système de direction assistée.

i-ACTIVSENSE*

Le concept i-ACTIVSENSE est un terme générique regroupant une série de systèmes sécuritaires de pointe et d'aides au conducteur pour reconnaître les dangers potentiels, qui fait usage de dispositifs de détection tels que la caméra de détection avant (FSC) et des capteurs radar. Ces systèmes consistent de systèmes de sécurité pré-collision et de sécurité active.

Ces systèmes sont conçus pour aider le conducteur à conduire en toute sécurité en réduisant sa charge et en contribuant à éviter les collisions ou à en réduire la gravité. Cependant, parce que chaque système a ses limites, il faut toujours conduire prudemment et ne pas se fier uniquement aux systèmes.

▼ Technologie de sécurité active

La technologie de sécurité active a un rôle essentiel pour une conduite en toute sécurité, en aidant le conducteur à reconnaître les dangers potentiels et à prévenir les accidents.

Les systèmes d'aide à la sensibilisation du conducteur

Visibilité de nuit

Système d'éclairage avant adaptatif (AFS).....	4-78
Système de commande des feux de route (HBC)	4-79

Détection latérale gauche/droit et arrière

Système de suivi de voie (LDWS).....	4-82
Surveillance des angles morts (BSM).....	4-88

Reconnaissance de la distance inter-véhicules

Système d'assistance de reconnaissance de distance (DRSS).....	4-94
--	------

Détection d'obstacle arrière au moment de quitter une place de stationnement

Alerte de circulation transversale à l'arrière (RCTA).....	4-97
--	------

Système d'assistance du conducteur

Distance inter-véhicules

Commande de croisière radar Mazda (MRCC)	4-100
--	-------

▼ Technologie de sécurité pré-collision

La technologie de sécurité pré-collision est conçue pour aider le conducteur à éviter les collisions ou à réduire leur gravité dans des situations où elles ne peuvent pas être évitées.

Réduction des dégâts lors de collision dans la gamme basse des vitesses du véhicule**Conduite vers l'avant**

Assistance de freinage intelligent Ville (SCBS) 4-111

Réduction des dégâts lors des collisions dans la gamme moyenne/élevée des vitesses du véhicule

Assistance au freinage intelligent (SBS)..... 4-117

▼ Caméras et capteurs**Caméra de détection avant (FSC)**

La caméra de détection avant (FSC) détermine les conditions devant le véhicule lorsque vous voyagez de nuit et détecte les voies de circulation. Les systèmes suivants utilisent aussi la caméra de détection avant (FSC).

- Système de commande des feux de route (HBC)
- Système de suivi de voie (LDWS)
- Assistance au freinage intelligent (SBS)

La caméra de détection avant (FSC) est installée en haut du pare-brise près du rétroviseur. Se référer à Caméra de détection avant (FSC) à la page 4-120.

Capteur radar (avant)

Les fonctions du capteur radar (avant) détectent les ondes radio réfléchies par un véhicule devant vous qui sont envoyées par le capteur radar. Les systèmes mentionnés ci-dessous utilisent également le capteur radar (avant).

- Commande de croisière radar Mazda (MRCC)
- Système d'assistance de reconnaissance de distance (DRSS)
- Assistance au freinage intelligent (SBS)

Le capteur radar (avant) est monté derrière la grille du radiateur. Se référer à Capteur radar (avant) à la page 4-123.

Capteur laser (avant)

Le capteur laser (avant) émet un faisceau laser proche de l'infrarouge et reçoit le faisceau réfléchi par la surface réfléchissante d'un véhicule qui se trouve devant, et le faisceau détecté est ensuite utilisé pour la mesure. Les systèmes mentionnés ci-dessous utilisent également le capteur laser (avant).

- Assistance de freinage intelligent Ville (SCBS)
- Assistance au freinage intelligent (SBS)

Le capteur laser (avant) est installé dans la partie supérieure du pare-brise à proximité du rétroviseur.

Se référer à Capteur laser (avant) à la page 4-126.

Capteurs radar (arrière)

La fonction des capteurs radar (arrière) détecte les ondes radio réfléchies par un véhicule approchant derrière vous ou par un obstacle sont envoyées par les capteurs radar. Les systèmes mentionnés ci-dessous utilisent également les capteurs radar (arrière).

- Système de surveillance des angles morts (BSM)
- Alerte de circulation transversale à l'arrière (RCTA)

Les capteurs radar (arrière) sont montés à l'intérieur du pare-chocs arrière, un sur chacun des deux côtés gauche et droit.

Se référer à Capteurs radar (arrière) à la page 4-128.

Système d'éclairage avant adaptatif (AFS)*

Le système d'éclairage avant adaptatif (AFS) règle automatiquement les faisceaux des phares vers la gauche ou vers la droite, avec l'aide du volant, lorsque les phares sont activés et que la vitesse du véhicule est de 2 km/h (2 mi/h) ou plus.

Une anomalie dans le système ou les conditions de fonctionnement sont indiqués par un avertissement.

Se référer à Voyants/témoins à la page 4-25.

REMARQUE

Il est possible de permuter la fonction Système d'éclairage avant adaptatif (AFS) sur opérable/inopérable en utilisant la fonction de personnalisation.

Se référer à Fonctions de personnalisation à la page 9-10.

Système de commande des feux de route (HBC)*

Le système de commande des feux de route (HBC) détermine les conditions à l'avant du véhicule à l'aide de la caméra de détection avant (FSC), lorsque celui-ci roule quand il fait sombre, pour commuter automatiquement les phares entre les feux de route et les feux de croisement.

Se référer à Voyants/témoins à la page 4-25.

Tandis que le véhicule roule à une vitesse d'environ 30 km/h (19 mi/h), les phares passent aux feux de route lorsqu'aucun véhicule ne se trouve devant ou n'arrive dans le sens opposé. Le système fait passer les phares en feux de croisement dans l'un des cas suivants:

- Le système détecte la présence d'un véhicule ou les phares d'un véhicule approchant dans le sens inverse.
- Le véhicule roule dans des zones bordées de lampadaires ou sur des routes dans des villes ou des centres-villes bien éclairés.
- Le véhicule roule à moins de 20 km/h (12 mi/h).

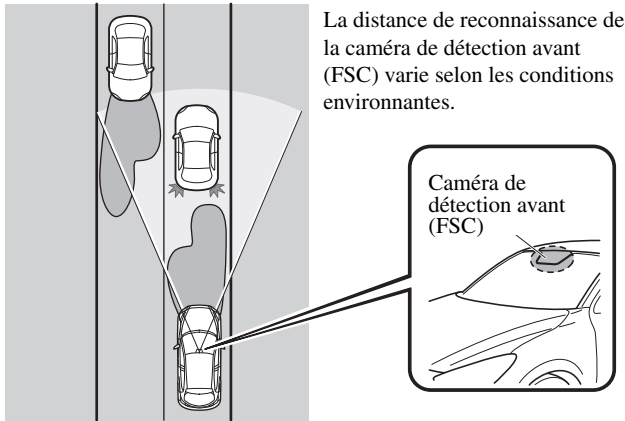

Le voyant clignote lorsque le système présente une anomalie.

Se référer à Voyants à la page 4-26.

ATTENTION

- *Ne pas ajuster le poids du véhicule, modifier les unités des phares ou retirer la caméra autrement le système ne fonctionnera pas normalement.*
- *Ne pas trop compter sur le système de commande des feux de route (HBC) et rouler tout en accordant une attention suffisante à la sécurité. Basculer les phares entre les feux de route et feux de croisement manuellement en cas de besoin.*

REMARQUE

Dans les conditions suivantes, le délai au bout duquel le système permute les phares. Si le système ne permute pas les phares de manière appropriée, passer manuellement entre les feux de route et les feux de croisement selon les conditions de visibilité, ainsi que les conditions de la route et de la circulation.

- *Lorsqu'il y a des sources d'éclairage dans la zone, comme des lampadaires, des panneaux illuminés et des feux de circulation.*
- *Lorsqu'il y a des objets réflecteurs dans la zone environnante, comme des plaques et des panneaux réflecteurs.*
- *Lorsque la visibilité est réduite dans des conditions de pluie, neige ou brouillard.*
- *Lorsque de la conduite sur des routes vallonnées ou avec des virages serrés.*
- *Lorsque les phares/feux arrière de véhicules devant vous ou sur la voie opposée sont faibles ou éteints.*
- *Lorsque l'obscurité est suffisante, comme à l'aube ou au crépuscule.*
- *Lorsque le compartiment à bagages est chargé d'objets lourds ou quand les sièges des passagers arrière sont occupés.*
- *Lorsque la visibilité est réduite parce que les pneus d'un véhicule devant vous projettent de l'eau sur votre pare-brise.*

▼ Pour opérer le système

Le système de commande des feux de route (HBC) fonctionne pour commuter automatiquement les phares des feux de route aux feux de croisement une fois que le contacteur est mis sur ON et que la commande des phares est en position AUTO et feux de route.

Lorsque le système de commande des feux de route (HBC) détermine qu'il fait sombre en fonction de la luminosité de la zone environnante. Dans le même temps, le témoin du système de commande des feux de route (HBC) (vert) s'allume sur le tableau de bord.



REMARQUE

- *Lorsque le véhicule roule à une vitesse d'environ 30 km/h (19 mi/h) ou plus, les phares passent automatiquement aux feux de route lorsqu'aucun véhicule ne se trouve devant ou n'arrive dans le sens opposé.
Lorsque la vitesse du véhicule est inférieure à 20 km/h (12 mi/h), le système de commande des feux de route (HBC) fait passer les phares aux feux de croisement.*
- *Il est possible que les feux de croisement ne passent pas aux feux de route dans les virages.*
- *Il est possible de désactiver la fonction du système de commande des feux de route (HBC). Se référer à Fonctions de personnalisation à la page 9-10.*

▼ Commutation manuelle

Commutation aux feux de croisement

Mettre le levier sur la position de feux de croisement.

Le témoin du système de commande des feux de route (HBC) (vert) s'éteint.

Commutation aux feux de route

Tourner la commande des phares à la position $\equiv \text{D}$.

Le témoin du système de commande des feux de route (HBC) (vert) s'éteint et $\equiv \text{D}$ s'allume.

Système de suivi de voie (LDWS)*

Le système LDWS informe le conducteur que le véhicule risque de dévier de sa voie. Le système détecte les lignes blanches ou jaunes sur la voie de circulation à l'aide de la caméra de détection avant (FSC) et, s'il détermine que le véhicule risque de quitter sa voie, il en informe le conducteur en utilisant l'affichage de conduite active (véhicules avec l'affichage de conduite active), et par le clignotement du voyant LDWS et l'activation de l'avertisseur sonore LDWS.

Utiliser le LDWS lorsque vous conduisez le véhicule sur des routes avec des lignes blanches ou jaunes.

Se référer à Caméra de détection avant à la page 4-120.

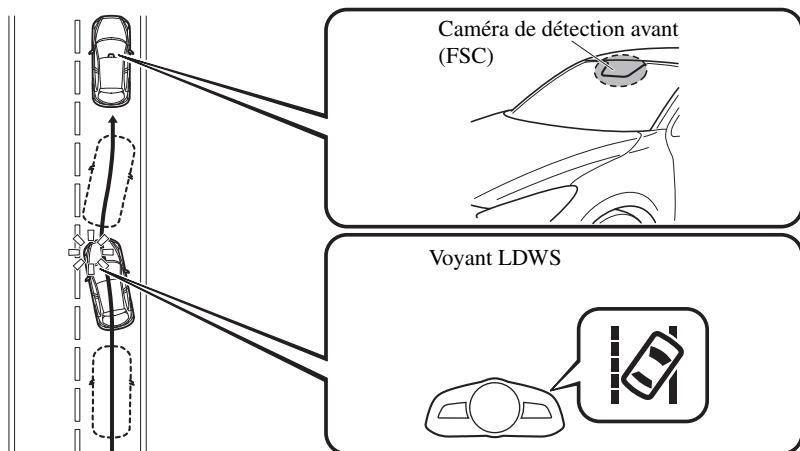

Le voyant s'allume lorsque le système présente une anomalie.

Se référer à Voyants à la page 4-26.

! PRUDENCE

Ne pas utiliser le LDWS dans les conditions suivantes:

Il est possible que le système ne fonctionne pas correctement selon les conditions de conduite réelles, entraînant un accident.

- Conduite sur des routes aux virages serrés.
- Conduite par mauvais temps (pluie, brouillard et neige).

Les fonctions du LDWS sont limitées:

Toujours suivre la trajectoire à l'aide du volant de direction et conduire prudemment. Le système n'est pas conçu pour compenser le manque de prudence d'un conducteur et, si vous comptez trop sur le LDWS, cela peut entraîner un accident. Le conducteur est responsable des changements de voies et autres manœuvres. Faire toujours attention au sens dans lequel le véhicule se déplace et à la zone qui entoure le véhicule.

⚠ ATTENTION

Ne pas modifier la suspension. Si la hauteur du véhicule ou la force d'amortissement des suspensions est modifiée, le LDWS risque de ne pas bien fonctionner.

REMARQUE

- *Si votre véhicule quitte sa voie de circulation, le LDWS fonctionne (alarme sonore et témoin). Diriger correctement le véhicule pour le conduire au centre de la voie.*
- *Lorsque le levier des clignotants est actionné pour changer de voie, l'alerte LDWS est automatiquement annulée. Le voyant LDWS s'active lorsque le levier des clignotants retourne à sa position initiale et que le système détecte des lignes blanches ou jaunes.*
- *Si l'on actionne brusquement le volant de direction, la pédale d'accélérateur ou la pédale de frein et que le véhicule se rapproche d'une ligne blanche ou jaune, le système détermine que le conducteur change de voie et l'alerte LDWS est automatiquement annulée.*
- *Il est possible que le LDWS ne fonctionne pas au cours de la période qui suit immédiatement la déviation du véhicule de sa voie et le fonctionnement du LDWS ou si le véhicule quitte sa voie de façon répétitive pendant un court délai.*
- *Le LDWS ne fonctionne pas s'il ne détecte pas les lignes blanches ou jaunes de la voie de circulation.*

- *Dans les conditions suivantes, il est possible que le LDWS ne puisse pas bien détecter correctement les lignes blanches ou jaunes et qu'il ne fonctionne pas bien.*
 - *Si un objet placé sur le tableau de bord se reflète sur le pare-brise et est détecté par la caméra.*
 - *Des bagages lourds sont chargés dans le compartiment à bagages ou sur le siège arrière et le véhicule est incliné.*
 - *La pression des pneus n'est pas ajustée à la pression spécifiée.*
 - *Lorsque l'on conduit le véhicule sur la bretelle d'accès ou de sortie d'une aire de repos ou d'un péage sur une autoroute.*
 - *Les lignes blanches ou jaunes sont moins visibles à cause de saletés ou de peinture écaillée.*
 - *Le véhicule devant rouler près d'une ligne blanche ou jaune et la ligne est moins visible.*
 - *Une ligne blanche ou jaune est moins visible à cause de mauvais temps (pluie, brouillard ou neige).*
 - *Le véhicule roule sur une voie ou section temporaire avec une voie fermée en raison de travaux.*
 - *Une ligne de confusion est considérée sur la route comme une ligne temporaire pour des travaux, une ombre, de la neige ou des rainures remplies d'eau.*
 - *La luminosité environnante change soudainement, comme lors de l'entrée dans un tunnel ou de la sortie d'un tunnel.*
 - *L'allumage des phares est affaibli à cause de saletés ou l'axe optique est dévié.*
 - *Le pare-brise est sale ou embué.*
 - *Les feux arrière se reflètent sur la surface de la route.*
 - *La surface de la route est mouillée et brille après la pluie ou il y a des flaques sur la route.*
 - *L'ombre d'une rambarde parallèle à une ligne blanche ou jaune est sur la route.*
 - *La largeur de la voie est excessivement étroite ou large.*
 - *La route est trop accidentée.*
 - *Le véhicule est secoué après avoir heurté une bosse sur la route.*
 - *Il y a deux lignes blanches ou jaunes adjacentes ou plus.*
 - *Il y a des marquages routiers ou de voie divers de formes variées à proximité d'une intersection.*

▼ **Lorsque le système fonctionne**

1. Le système passe sur le mode veille lorsqu'on presse sur l'interrupteur LDWS et le témoin LDWS OFF sur le tableau de bord s'éteint. Pour les véhicules équipés d'un affichage de conduite active, la voie de circulation (les lignes des limites de voie) est indiquée à l'affichage.

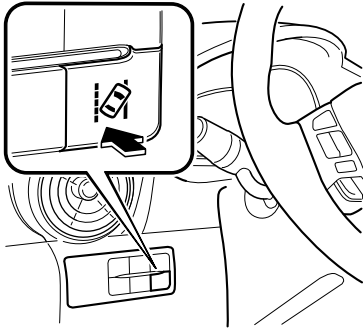

Indication sur l'affichage

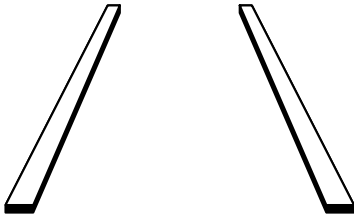

2. Conduire le véhicule dans le centre de la voie de circulation tandis que le témoin LDWS OFF est éteint. Le système est opérationnel lorsque toutes les conditions suivantes sont satisfaites.

- Le véhicule roule près du centre de la voie de circulation avec les lignes blanches ou jaunes sur les côtés gauche et droit, ou sur un côté ou l'autre.
- La vitesse du véhicule est d'au moins 70 km/h (44 mi/h).
- Le véhicule roule sur une route en ligne droite ou une route aux virages non serrés.

Pour les véhicules équipés d'un affichage de conduite active, la voie de circulation est indiquée à l'affichage.

Indication sur l'affichage

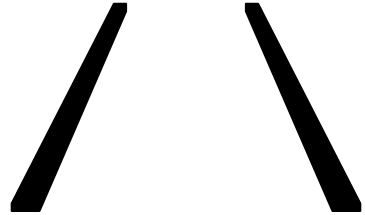

Le LDWS ne fonctionne pas dans les cas suivants:

- Le système ne parvient pas à détecter des lignes blanches ou jaunes.
- La vitesse du véhicule est inférieure à 65 km/h (40 mi/h).
- Le véhicule effectue un virage serré.
- Le véhicule s'engage dans un virage à une vitesse inappropriée.

REMARQUE

- *Le LDWS ne fonctionne pas tant que le système n'a pas détecté une ligne blanche ou jaune soit sur le côté gauche ou droit.*
- *Lorsque le système détecte une ligne blanche ou jaune d'un côté seulement, il n'activera l'alerte que lorsque le véhicule quitte la voie du côté de la ligne blanche ou jaune détectée.*
- *Il est possible de changer la distance et la sensibilité de l'alarme (probabilité d'une alarme) que le système utilise pour déterminer la possibilité d'un changement de voie.*
Se référer à Fonctions de personnalisation à la page 9-10.

Annulation automatique

Dans les cas suivants, le LDWS s'annule automatiquement et son voyant s'allume sur le tableau de bord.

- La température dans la caméra est élevée ou faible.
- Le pare-brise autour de la caméra est embué.
- Le pare-brise autour de la caméra est obstrué par un obstacle, entraînant une mauvaise visibilité à l'avant.

Pour les véhicules équipés d'un affichage de conduite active, la voie de circulation (les lignes des limites de voie) est indiquée à l'affichage. Le LDWS est activé automatiquement lorsque les conditions de fonctionnement sont remplies, et son voyant LDWS s'éteint.

Alerte d'annulation auto

Lorsque vous effectuez les opérations suivantes, le LDWS détermine que le conducteur a l'intention de faire un changement de voie et l'alarme LDWS s'annule automatiquement. Le LDWS s'activera automatiquement une fois que le conducteur aura effectué l'opération.

- Le volant de direction est brusquement opéré.
- La pédale de frein brusquement est enfoncée.
- La pédale d'accélérateur brusquement est enfoncée.
- Le clignotant est opéré (une fois que le clignotant retrouve sa position initiale, il est possible que le LDWS ne fonctionne pas pendant environ 3 secondes le temps que le véhicule prenne position sur la voie).

REMARQUE

Au bout d'environ 60 secondes avec le levier des clignotants en fonctionnement, il est possible que l'alerte LDWS s'enclenche si le véhicule est proche d'une ligne blanche ou jaune.

▼ Annulation du système

Appuyer sur l'interrupteur LDWS pour l'annuler. Le témoin LDWS OFF s'allume. Pour les véhicules avec l'affichage de conduite active, l'indication de la voie de circulation dans l'affichage de conduite active ne sera pas affichée après l'annulation du LDWS.



▼ Avertissement LDWS

Si le système détermine qu'il y a la possibilité d'une sortie de voie, l'avertisseur sonore LDWS retentit et son voyant clignote. Actionner le volant de direction de façon appropriée et conduire le véhicule au centre de la voie. Pour les véhicules équipés d'un affichage de conduite active, s'il y a la possibilité d'un changement de voie, le système indique le sens qu'il détermine dans lequel le véhicule dévie dans l'affichage de conduite active.

Indication sur l'affichage

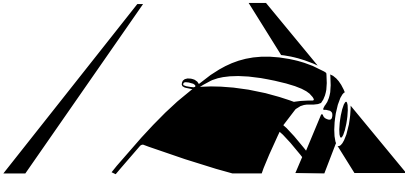

REMARQUE

- Si l'alerte sonore LDWS est réglée pour retentir^{*1}, le son va retentir depuis le haut-parleur du véhicule du côté par lequel le système a déterminé que le véhicule risque de dévier de sa voie.
- Il peut être s'avérer difficile d'entendre l'avertisseur sonore LDWS à cause des conditions environnantes telles par exemple le bruit extérieur.
- Il est possible de modifier le volume de l'alerte sonore LDWS.
Se référer à Fonctions de personnalisation à la page 9-10.
- Il est possible de modifier de l'avertissement sonore (grondement^{*1}/ bip) sur le LDWS.
Se référer à Fonctions de personnalisation à la page 9-10.

^{*1} Une bande rugueuse est une série de rainures sur le revêtement de la chaussée, placées à des intervalles spécifiques. Lorsque le véhicule roule sur la bande, celle-ci produit une vibration et un grondement sourd qui alertent le conducteur qu'il quitte la voie.
Le grondement reproduit le son qui se produit lorsque le véhicule roule sur une bande rugueuse.

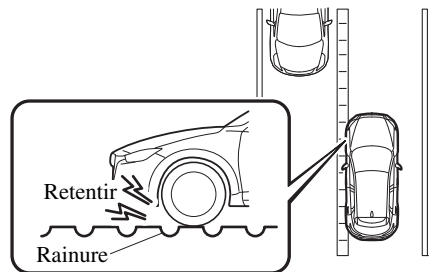

Surveillance des angles morts (BSM)*

La surveillance des angles morts (BSM) a été conçu pour aider le conducteur à vérifier la zone se trouvant à l'arrière du véhicule, des deux côtés, lors des changements de voies, en alertant le conducteur de la présence de véhicules approchant de l'arrière dans une voie adjacente.

La surveillance des angles morts (BSM) détecte les véhicules arrivant de l'arrière tandis que voyagez vers l'avant à une vitesse de 10 km/h (6,3 mi/h) ou plus et active les voyants de surveillance des angles morts (BSM) qui se trouvent sur les rétroviseurs de portière selon les conditions. Si le clignotant est utilisé pour signaler un changement de voie dans le sens dans lequel le voyant de surveillance des angles morts (BSM) est allumé, le système avertit le conducteur de la présence d'un véhicule dans la zone de détection par un clignotement du voyant de surveillance des angles morts (BSM) et active un bip sonore.

La zone de détection sur ce système couvre les voies de circulation des deux côtés du véhicule et depuis la partie arrière des portières avant à environ 50 m (164 pieds) derrière le véhicule.

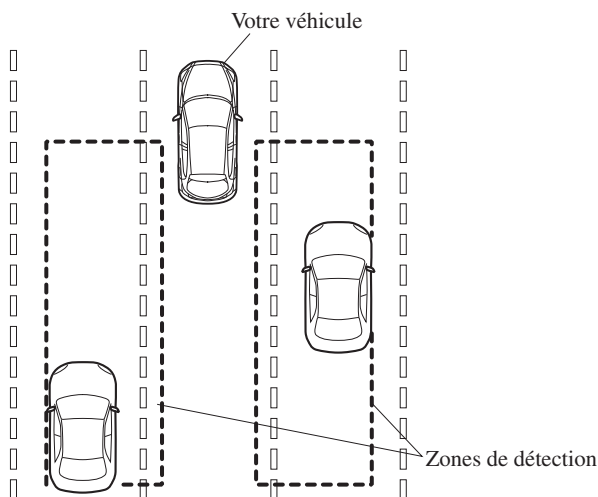

⚠ PRUDENCE

Toujours vérifier la zone environnante visuellement avant d'effectuer tout changement réel de voie:

Le système n'est conçu que pour vous aider à vérifier s'il y a des véhicules qui sont derrière vous lors d'un changement de voie. En raison de certaines limitations concernant le fonctionnement de ce système, le voyant de surveillance des angles morts (BSM) peut ne pas clignoter ou pourrait être en retard même si un véhicule se trouve dans une voie de circulation adjacente. Il s'agit de votre responsabilité en tant que conducteur que de vérifier derrière vous.

REMARQUE

- *La surveillance des angles morts (BSM) fonctionne lorsque toutes les conditions suivantes sont remplies:*
 - *Le contacteur est activé.*
 - *L'interrupteur de surveillance des angles morts (BSM) a été activé en appuyant dessus et le témoin de surveillance des angles morts (BSM) OFF sur le tableau de bord est éteint.*
 - *La vitesse du véhicule est d'environ 10 km/h (6,3 mi/h) ou plus.*
- *Il est possible que la surveillance des angles morts (BSM) ne fonctionne pas dans les circonstances suivantes.*
 - *La vitesse du véhicule tombe en dessous de 5 km/h (3 mi/h) même si le témoin de surveillance des angles morts (BSM) est éteint.*
 - *Le levier sélecteur est sur marche arrière (R) et le véhicule est en train de faire marche arrière.*
- *Dans les cas suivants, le témoin de surveillance des angles morts (BSM) OFF s'allume et le fonctionnement du système s'arrête. Si le témoin de surveillance des angles morts (BSM) OFF reste allumé, il faut faire inspecter le véhicule par un concessionnaire agréé Mazda dès que possible.*
 - *Un certain problème avec le système notamment les voyants de surveillance des angles morts (BSM) est détecté.*
 - *Un trop grand écart de position lors du montage d'un capteur radar (arrière) sur le véhicule a été effectué.*
 - *Il y a une grande accumulation de neige ou de glace sur le pare-chocs arrière à proximité d'un capteur radar (arrière). Retirer la neige, la glace ou la boue qui se trouve sur le pare-chocs arrière.*
 - *La conduite sur des routes enneigées pendant de longues périodes.*
 - *La température à proximité des capteurs radar (arrière) devient très chaude du fait de rouler durant de longues montées pendant l'été.*
 - *La tension de la batterie a diminué.*
- *Dans les conditions suivantes, les capteurs radar (arrière) peuvent ne pas détecter des objets cibles ou il peut être difficile de les détecter.*
 - *Un véhicule se trouve dans la zone de détection à l'arrière sur une voie adjacente, mais il ne se rapproche pas. La surveillance des angles morts (BSM) détermine la condition sur la base des données de détection du radar.*
 - *Un véhicule se déplace à côté de votre véhicule à peu près à la même vitesse pendant une période de temps prolongée.*
 - *Les véhicules se rapprochant dans le sens inverse.*
 - *Un véhicule dans une voie de circulation adjacente tente de dépasser votre véhicule.*
 - *Un véhicule se trouve sur une voie adjacente sur une route avec des voies de circulation très larges. La zone de détection des capteurs radar (arrière) est fixée à la largeur de la route des autoroutes.*

- Dans les cas suivants, l'activation des voyants de système de surveillance des angles morts (BSM) et l'avertisseur sonore peuvent ne pas se produire ou ils peuvent être retardés.
 - Un véhicule fait un changement de voie d'une route de circulation à deux voies à une voie adjacente.
 - Conduire sur des montées à forte inclinaison.
 - Traverser le sommet d'une colline ou d'un col de montagne.
 - Le rayon de braquage est court (lors des virages serrés ou des intersections).
 - Lorsqu'il existe une différence de hauteur entre votre voie de circulation et la voie adjacente.
 - Directement après avoir appuyé sur l'interrupteur de système de surveillance des angles morts (BSM) et le système devient opérationnel.
- Si la largeur de la route est très étroite, des véhicules sur les deux voies peuvent être détectés. La zone de détection des capteurs radar (arrière) est déterminée selon la largeur de la route des autoroutes.
- Les voyants de surveillance des angles morts (BSM) peuvent s'allumer en réaction à des objets fixes sur la route ou sur le bord de la route tels que les garde-corps, les tunnels, les murs latéraux, et les véhicules stationnés.

Objets tels que des glissières de sécurité et des murs en béton situés sur les côtés du véhicule.

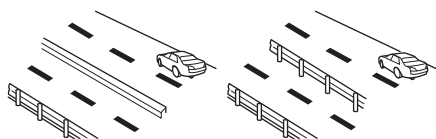

Endroits où la largeur entre les glissières de sécurité ou les murs est réduite de chaque côté du véhicule.

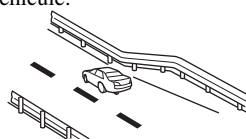

Murs à l'entrée et à la sortie des tunnels, voies d'arrêt.

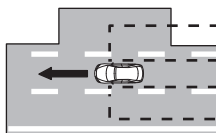
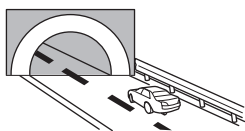

- Un voyant de surveillance des angles morts (BSM) peut clignoter ou l'avertisseur sonore peuvent être activés à plusieurs reprises en faisant un virage à une intersection urbaine.
- Désactiver la surveillance des angles morts (BSM) tandis que vous tirez une remorque ou un accessoire comme un porte-vélos installé à l'arrière du véhicule. Sinon, les ondes radio du radar seront bloquées ce qui entraînera un mauvais fonctionnement du système.
- Dans les cas suivants, il peut s'avérer difficile de voir l'éclairage/le clignotement des voyants de surveillance des angles morts (BSM) installés sur les rétroviseurs extérieurs.
 - La neige ou la glace adhère aux rétroviseurs extérieurs.
 - La vitre de la portière avant est embuée ou couverte de neige, de gel ou de saleté.

- *Le système passe en fonction d'Alerte de circulation transversale à l'arrière lorsque le levier sélecteur est mis sur la position marche arrière (R).
Se reporter à Alerte de circulation transversale à l'arrière (RCTA) à la page 4-97.*

▼ **Voyants de surveillance des angles morts (BSM)/Avertisseur sonore de surveillance des angles morts (BSM)**

Les systèmes de surveillance des angles morts (BSM) ou d'Alerte de circulation transversale à l'arrière (RCTA) notifient le conducteur de la présence de véhicules dans les voies adjacentes à l'arrière de votre véhicule en utilisant le voyant de surveillance des angles morts (BSM) et l'avertisseur sonore quand ils sont opérationnels.

Voyants de surveillance des angles morts (BSM)

Les voyants de surveillance des angles morts (BSM) sont montés sur les rétroviseurs extérieurs gauche et droit. Les voyants s'allument lorsqu'un véhicule approchant de l'arrière sur une voie adjacente a été détecté.

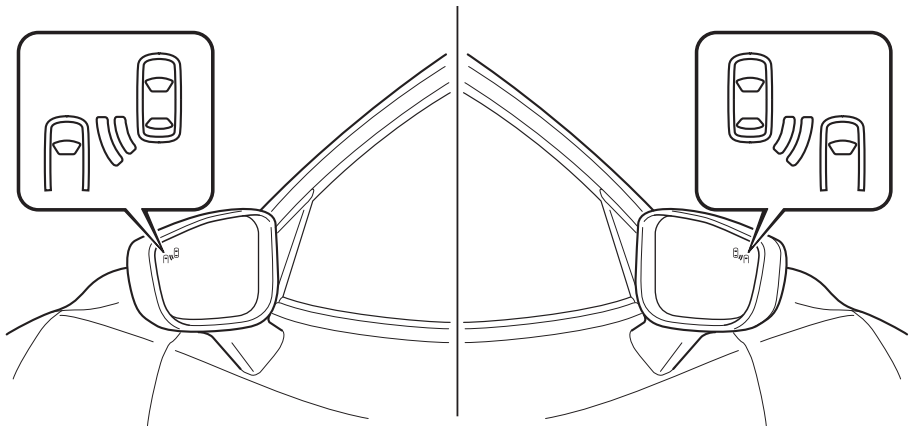

Lorsque le contacteur est mis sur ON, le voyant d'anomalie s'allume momentanément puis s'éteint après quelques secondes.

Conduite en marche avant (fonctionnement de surveillance des angles morts (BSM))

La surveillance des angles morts (BSM) détecte les véhicules arrivant par l'arrière et allume les voyants de surveillance des angles morts (BSM) qui sont montés sur les rétroviseurs extérieurs selon les conditions. En outre, tandis qu'un voyant de surveillance des angles morts (BSM) est allumé, si le levier d'indicateur de direction est actionné pour signaler un virage dans la direction dans laquelle le voyant de surveillance des angles morts (BSM) est allumé, le voyant de surveillance des angles morts (BSM) clignote.

Conduite en marche arrière (fonctionnement d'alerte de circulation transversale à l'arrière (RCTA))

L'alerte de circulation transversale à l'arrière (RCTA) détecte les véhicules qui s'approchent à gauche et à droite de votre véhicule et clignote les voyants de surveillance des angles morts (BSM).

Fonction pour annuler le gradateur d'éclairage

Lorsque l'interrupteur des phares est dans la position $\equiv \text{D}$ ou $\equiv \text{D}$, la luminosité des voyants de surveillance des angles morts (BSM) est réduite.

Si les voyants de surveillance des angles morts (BSM) sont difficiles à voir en raison de l'éblouissement de la luminosité environnante lorsque vous voyagez sur des routes enneigées ou dans des conditions brumeuses, appuyez sur la touche d'annulation du gradateur pour l'annuler et augmenter la luminosité des voyants de surveillance des angles morts (BSM) quand ils sont allumés.

Se référer à Eclairage du tableau de bord à la page 4-19.

Avertisseur sonore de surveillance des angles morts (BSM)

L'avertisseur sonore de surveillance des angles morts (BSM) s'active simultanément avec le clignotement du voyant de surveillance des angles morts (BSM).

▼ Témoin de surveillance des angles morts (BSM) OFF



- Lorsque le contacteur est mis sur ON, le voyant d'anomalie s'allume momentanément puis s'éteint après quelques secondes.
- Le témoin de surveillance des angles morts (BSM) OFF s'allume quand on appuie sur l'interrupteur de surveillance des angles morts (BSM) pour désactiver les systèmes de surveillance des angles morts (BSM) et d'alerte de circulation transversale à l'arrière (RCTA).

- Une anomalie dans le système peut être indiquée dans les conditions suivantes. Faire inspecter votre véhicule par un concessionnaire agréé Mazda.
- Le voyant ne s'allume pas lorsque le contacteur est placé sur ON.
- Les feux restent allumés même si l'interrupteur du système de surveillance des angles morts (BSM) est actionné.
- Il s'allume pendant la conduite du véhicule.

▼ **Interrupteur de surveillance des angles morts (BSM)**

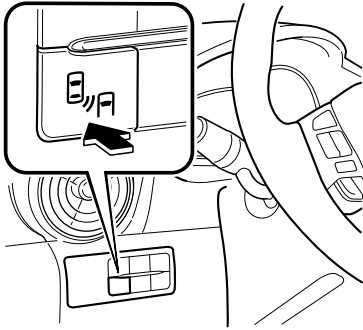

Lorsqu'on appuie sur l'interrupteur de surveillance des angles morts (BSM), les systèmes de surveillance des angles morts (BSM) et d'alerte de circulation transversale à l'arrière (RCTA) sont désactivés et le témoin de surveillance des angles morts (BSM) OFF sur le tableau de bord s'allume.

Si l'on ré-appuie sur l'interrupteur, les systèmes de surveillance des angles morts (BSM) et d'alerte de circulation transversale à l'arrière (RCTA) deviennent opérationnels et le témoin de surveillance des angles morts (BSM) OFF sur le tableau de bord s'éteint.

REMARQUE

- *Lorsqu'on met le contacteur sur la position d'arrêt, le système reste à l'état où il se trouvait avant d'avoir été éteint. Par exemple, si le contacteur est mis sur OFF que les systèmes de surveillance des angles morts (BSM) et d'alerte de circulation transversale à l'arrière (RCTA) sont opérationnels, ces deux systèmes restent opérationnels la prochaine fois que le contact est mis sur ON.*
- *Les systèmes de surveillance des angles morts (BSM) et d'alerte de circulation transversale à l'arrière (RCTA) sont désactivés lorsque la batterie est débranchée, par exemple lorsque les bornes ou les fusibles de la batterie ont été enlevés et réinstallés. Pour activer les systèmes de surveillance des angles morts (BSM) et d'alerte de circulation transversale à l'arrière (RCTA) appuyer sur l'interrupteur de surveillance des angles morts (BSM).*

Système d'assistance de reconnaissance de distance (DRSS)*

Le Système d'assistance de reconnaissance de distance (DRSS) mesure la distance entre votre véhicule et celui devant vous grâce à un capteur radar (avant) lorsque la vitesse du véhicule est de 30 km/h (19 mi/h) ou plus et vous conseille la distance à maintenir entre les deux véhicules. De plus, si votre véhicule s'approche trop près du véhicule devant vous, l'indication de ce véhicule clignote sur l'affichage de conduite active pour vous prévenir de maintenir une distance de sécurité plus grande entre les deux véhicules.

⚠ PRUDENCE**Ne pas compter totalement sur le Système d'assistance de reconnaissance de distance (DRSS) et toujours conduire prudemment:**

Le Système d'assistance de reconnaissance de distance (DRSS) fournit des conseils de sécurité de conduite et recommande au conducteur de maintenir une distance de sécurité suffisante avec le véhicule qui le précède. La capacité à détecter un véhicule devant vous est limitée selon le type de ce véhicule, les conditions climatiques et de circulation. Et donc, si les pédales d'accélérateur et de frein ne sont pas actionnées correctement, un accident pourrait survenir. Toujours vérifier la sécurité de la zone environnante et appuyer sur la pédale de frein ou d'accélérateur tout en maintenant une distance de sécurité suffisante avec les véhicules qui précèdent ou qui suivent.

REMARQUE

- *Le Système d'assistance de reconnaissance de distance (DRSS) fonctionne lorsque les conditions suivantes sont réunies:*
 - *Le contacteur est activé.*
 - *Le Système d'assistance de reconnaissance de distance (DRSS) est allumé.*
 - *Le levier sélecteur est en position de marche arrière (R).*
 - *La vitesse du véhicule est de 30 km/h (19 mi/h) ou plus.*
- *Les objets qui activent le système sont les véhicules à 4 roues.*
- *Le Système d'assistance de reconnaissance de distance (DRSS) peut également fonctionner en présence de motos ou de bicyclettes.*
- *Le système d'assistance de reconnaissance de distance (DRSS) peut ne pas fonctionner normalement dans les conditions suivantes:*
 - *La commande dynamique de stabilité (DSC) a une anomalie.*
 - *Le véhicule qui le précède se déplace à une vitesse extrêmement lente.*
- *Le système ne fonctionne pas avec les objets suivants:*
 - *Les véhicules se rapprochant dans le sens inverse.*
 - *Objets immobiles (véhicules à l'arrêt, obstacles)*

▼ Indication sur l'affichage

L'état de fonctionnement du système d'assistance de reconnaissance de distance (DRSS) apparaît sur l'affichage de conduite active.

Les problèmes sont indiqués sur l'affichage central (audio type B). S'il y a un problème, prendre les mesures appropriées selon le message affiché.



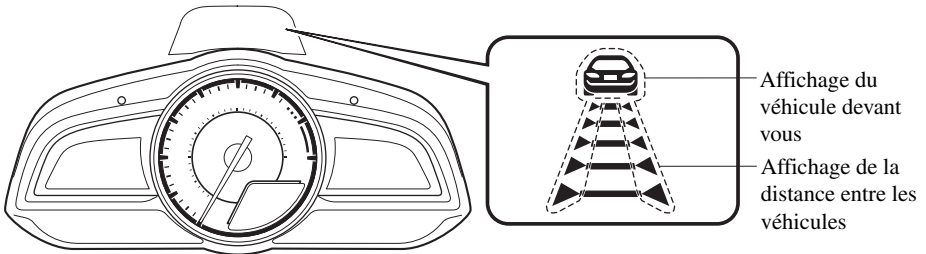

Se référer à Voyants/témoins à la page 4-25.

REMARQUE

- Lorsque le contacteur d'allumage est éteint, le système reste dans l'état de fonctionnement où il se trouvait avant d'avoir été éteint. Par exemple, si le contacteur est éteint alors que le Système d'assistance de reconnaissance de distance (DRSS) fonctionne, le système sera opérationnel la prochaine fois où l'on rallumera le contacteur.
 - Le système d'assistance de reconnaissance de distance (DRSS) peut être activé/désactivé et il est possible de modifier la sensibilité du système.
- Se référer à Fonctions de personnalisation à la page 9-10.

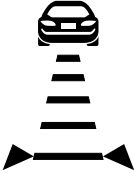

Directives pour la distance entre les véhicules*1

Indication sur l'affichage	Directives pour la distance entre les véhicules (Lors d'un trajet à environ 40km/h (25 mi/h))	Directives pour la distance entre les véhicules (Lors d'un trajet à environ 80 km/h (50 mi/h))
	Environ 25 m (82 pieds)	Environ 50 m (164 pieds)
	Environ 20 m (66 pieds)	Environ 40 m (131 pieds)
	Environ 15 m (49 pieds)	Environ 30 m (98 pieds)
	Environ 10 m (32 pieds)	Environ 20 m (65 pieds)
	Environ 10 m (32 pieds) ou moins	Environ 20 m (65 pieds) ou moins

*1 La distance entre des véhicules diffère selon la vitesse de ceux-ci.

Alerte de circulation transversale à l'arrière (RCTA)*

Le système d'alerte de circulation transversale à l'arrière (RCTA) est conçu pour aider le conducteur à vérifier la zone à l'arrière du véhicule des deux côtés tandis que le véhicule fait marche arrière alertant le conducteur de la présence de véhicules approchant l'arrière du véhicule.

Le système d'alerte de circulation transversale à l'arrière (RCTA) détecte les véhicules qui s'approchent par les côtés gauche et droit du véhicule lorsque le véhicule fait marche arrière à partir d'un espace de stationnement, et avertit le conducteur de danger possible en utilisant les voyants de surveillance des angles morts (BSM) et l'avertisseur sonore.

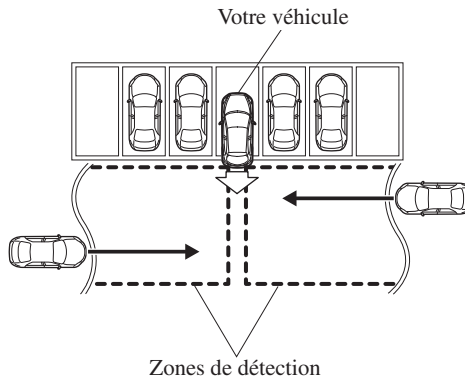

Fonctionnement de l'alerte de circulation transversale à l'arrière (RCTA)

1. Le système d'alerte de circulation transversale à l'arrière (RCTA) s'enclenche lorsque le levier sélecteur est mis sur la position arrière (R).
2. S'il y a la possibilité d'une collision avec un véhicule qui s'approche, le voyant de surveillance des angles morts (BSM) clignote et l'avertisseur sonore s'activent simultanément.

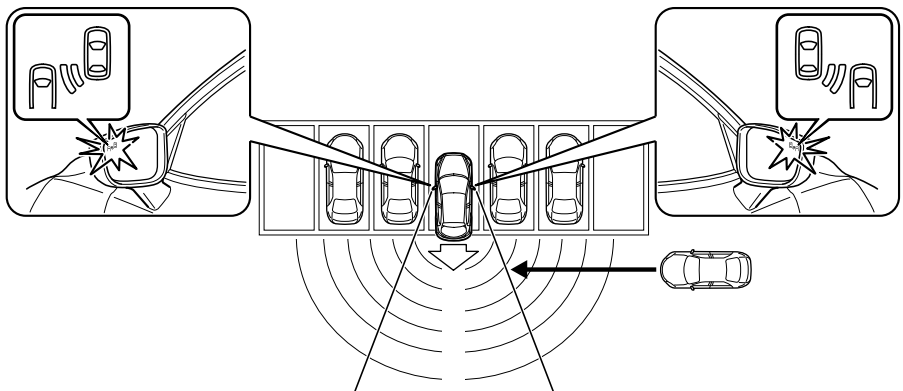

⚠ PRUDENCE

Toujours vérifier la zone environnante visuellement avant de faire marche arrière avec le véhicule:

Le système n'est conçu que pour vous aider à vérifier s'il y a des véhicules qui sont derrière vous lors d'une marche arrière avec le véhicule. En raison de certaines limitations concernant le fonctionnement de ce système, le voyant de surveillance des angles morts (BSM) peut ne pas clignoter ou pourrait être en retard même si un véhicule se trouve derrière le vôtre. Il s'agit de votre responsabilité en tant que conducteur que de vérifier derrière vous.

REMARQUE

- *Dans les cas suivants, le témoin de surveillance des angles morts (BSM) OFF s'allume et le fonctionnement du système s'arrête. Si le témoin de surveillance des angles morts (BSM) OFF reste allumé, il faut faire inspecter le véhicule par un concessionnaire agréé Mazda dès que possible.*
- *Un certain problème avec le système notamment avec les voyants de surveillance des angles morts (BSM) s'est produit.*
- *Un trop grand écart de position lors du montage d'un capteur radar (arrière) sur le véhicule a été effectué.*
- *Il y a une grande accumulation de neige ou de glace sur le pare-chocs arrière à proximité d'un capteur radar (arrière).*
- *La conduite sur des routes enneigées pendant de longues périodes.*
- *La température à proximité des capteurs radar devient très chaude du fait de rouler durant de longues montées pendant l'été.*
- *La tension de la batterie a diminué.*

- Dans les conditions suivantes, les capteurs radar (arrière) peuvent ne pas détecter des objets cibles ou il peut être difficile de les détecter.
 - La vitesse du véhicule en marche arrière est d'au moins 10 km/h (6,3 mi/h) ou plus.
 - La zone de détection du capteur radar (arrière) est obstruée par un mur voisin ou un véhicule en stationnement. Faire marche arrière avec le véhicule jusqu'à une position où la zone de détection du capteur radar n'est plus obstruée.)

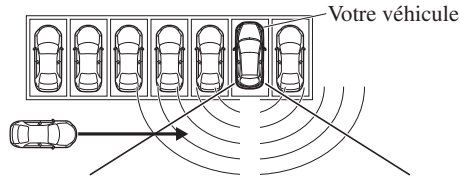

- Un véhicule s'approche directement à partir de l'arrière de votre véhicule.

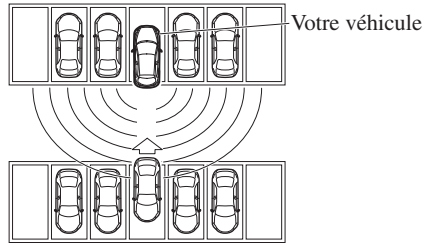

- Le véhicule est stationné sur une pente.

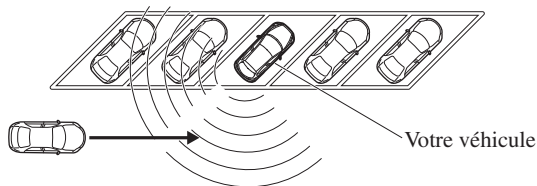

- Directement après avoir appuyé sur l'interrupteur de système de surveillance des angles morts (BSM) et le système devient opérationnel.
- Dans les cas suivants, il peut s'avérer difficile de voir l'éclairage/le clignotement des voyants de surveillance des angles morts (BSM) installés sur les rétroviseurs extérieurs.
 - La neige ou la glace adhère aux rétroviseurs extérieurs.
 - La vitre de la portière avant est embuée ou couverte de neige, de gel ou de saleté.
- Désactiver le système de l'alerte de circulation transversale à l'arrière (RCTA) tandis que vous tirez une remorque ou un accessoire comme un porte-vélos installé à l'arrière du véhicule. Sinon, les ondes radio du radar seront bloquées ce qui entraînera un mauvais fonctionnement du système.

Commande de croisière radar Mazda (MRCC)*

Le système de Commande de croisière radar Mazda (MRCC) est conçu pour maintenir le contrôle des espacements*1 en fonction de la vitesse du véhicule grâce à un capteur radar (avant) qui détecte la distance du véhicule devant vous; et en préréglant la vitesse du véhicule entre 30 km/h (19 mi/h) et 145 km/h (90 mi/h), le conducteur est libre de ne pas utiliser constamment les pédales d'accélérateur ou de frein.

*1 Contrôle des espacements: Contrôle de la distance entre votre véhicule et le véhicule devant vous détectée par le système de Commande de croisière radar Mazda (MRCC).

De plus, si votre véhicule démarre en se rapprochant du véhicule devant vous parce que, par exemple, le véhicule devant vous freine soudainement, une alarme sonore et une indication d'avertissement à l'affichage sont activées simultanément pour vous avertir de maintenir une distance suffisante entre les véhicules.

Utiliser le système de Commande de croisière radar Mazda (MRCC) sur les voies express et d'autres autoroutes, qui ne demandent pas beaucoup d'accélération et de décélérations répétées.

PRUDENCE

Ne pas compter totalement sur le système de Commande de croisière radar Mazda (MRCC) et toujours conduire prudemment:

Le système de Commande de croisière radar Mazda (MRCC) est conçu pour réduire la charge du conducteur bien qu'il maintienne une vitesse constante du véhicule, ou plus précisément, qu'il maintienne une distance constante entre votre véhicule et le véhicule détecté devant vous en fonction de la vitesse de ce véhicule, le système a des limitations de détection selon le type de véhicule devant vous et ses conditions, les conditions climatiques et les conditions de route. De plus, le système peut ne pas pouvoir décélérer suffisamment pour éviter de heurter le véhicule devant vous si celui-ci enfonce le frein soudainement ou si un autre véhicule vous oblige à vous rabattre sur la voie de circulation, ce qui pourrait entraîner un accident. Toujours vérifier la sécurité de la zone environnante et appuyer sur la pédale de frein ou d'accélérateur tout en maintenant une distance de sécurité suffisante avec les véhicules qui précèdent ou qui suivent.

Ne pas utiliser le système de Commande de croisière radar Mazda (MRCC) dans les endroits suivants: Sinon cela pourrait entraîner un accident:

- Les routes aux virages prononcés et celles où la circulation est intense et lorsqu'il n'y a pas suffisamment d'espace entre des véhicules. Les routes sur lesquelles des accélérations et des décélérations répétitives surviennent fréquemment (Conduire dans ces conditions à l'aide du système de Commande de croisière radar Mazda (MRCC) n'est pas possible).
- Lors de l'entrée ou de la sortie sur des échangeurs, des aires de service et des aires de stationnement sur autoroutes (si vous sortez d'une autoroute lorsque le contrôle d'espacement est activé, le véhicule devant vous n'est plus suivi et votre véhicule peut accélérer à la vitesse définie).
- Routes glissantes telles que des routes verglacées ou très enneigées (Les pneus pourraient patiner et vous faire perdre le contrôle du véhicule).
- Lors de grandes descentes (pour maintenir la distance entre des véhicules, le système maintient les freins automatiquement et constamment ce qui pourrait entraîner une perte de puissance des freins).

Pour des raisons de sécurité, éteignez le système de Commande de croisière radar Mazda (MRCC) lorsqu'il n'est pas en usage.

 ATTENTION

Si le véhicule est remorqué ou que vous remorquez quelque chose, éteignez le système de Commande de croisière radar Mazda (MRCC) pour éviter toute anomalie de fonctionnement.

REMARQUE

- Le système de Commande de croisière radar Mazda (MRCC) fonctionne lorsque toutes les conditions mentionnées ci-dessous sont réunies.
 - La vitesse du véhicule est d'environ 30 km/h (19 mi/h) à 145 km/h (90 mi/h).
 - Le système de Commande de croisière radar Mazda (MRCC) est activé.
 - Le frein de stationnement n'est pas enclenché.
 - L'assistance au freinage intelligent (SBS) ne présente aucune anomalie.
 - La commande dynamique de stabilité (DSC) fonctionne normalement.
- Le levier sélecteur est en position de marche (D) ou en position manuelle (M) (mode manuel).

- *Dans les cas mentionnés ci-dessous, les avertissements peuvent ne pas être activés même si votre véhicule démarre en se rapprochant du véhicule devant vous.*
 - *Vous conduisez à la même vitesse que le véhicule devant vous.*
 - *Juste après avoir défini le système de Commande de croisière radar Mazda (MRCC).*
 - *Lorsque la pédale de l'accélérateur est enfoncée ou juste après avoir relâché la pédale de l'accélérateur.*
 - *Lorsqu'un autre véhicule vous oblige à vous rabattre sur la voie de circulation.*
- *Les éléments suivants ne sont pas détectés en tant qu'objets physiques.*
 - *Les véhicules se rapprochant dans le sens inverse*
 - *Les piétons*
 - *Objets immobiles (véhicules à l'arrêt, obstacles)*
- *Si un véhicule devant vous roule très doucement, le système peut ne pas le détecter correctement.*
- *Lors de voyages avec le contrôle d'espacement, ne pas régler le système sur des véhicules à deux roues comme par exemple des motos ou des bicyclettes.*
- *Ne pas utiliser le système de Commande de croisière radar Mazda (MRCC) dans des conditions où les avertissements de rapprochement sont fréquemment activés.*
- *Lors de voyages avec le contrôle d'espacement, le système accélère et décélère votre véhicule en fonction de la vitesse du véhicule devant vous. Cependant, s'il est nécessaire d'accélérer pour changer de voie ou si le véhicule devant vous freine brusquement vous obligeant à vous rapprocher du véhicule rapidement, accélérez à l'aide de la pédale d'accélérateur ou décélérez à l'aide de la pédale de frein selon les circonstances.*
- *Lorsque le système de Commande de croisière radar Mazda (MRCC) est activé, il ne s'annule pas même si le levier sélecteur est en fonctionnement et tout freinage intentionnel du moteur ne se produira pas. Si une décélération est nécessaire, diminuer le réglage de la vitesse du véhicule ou enfoncer la pédale de frein.*
- *Les feux de freinage s'allument quand le freinage automatique de commande de croisière radar Mazda (MRCC) fonctionne.*
- *Le voyant de commande de de croisière radar Mazda (MRCC) (ambre) s'allume lorsque le système a une anomalie. Se référer à Voyants/témoins à la page 4-25.*
- *Il est possible d'annuler l'opération de contrôle d'espacement, et le système peut n'être basculé que sur le régulateur de vitesse. Se référer à Fonction de la commande de vitesse de croisière à la page 4-108.*

▼ Indication de l'affichage de Commande de croisière radar Mazda (MRCC)

L'état des paramètres et les conditions de fonctionnement du système de Commande de croisière radar Mazda (MRCC) sont indiqués sur l'affichage de conduite active.

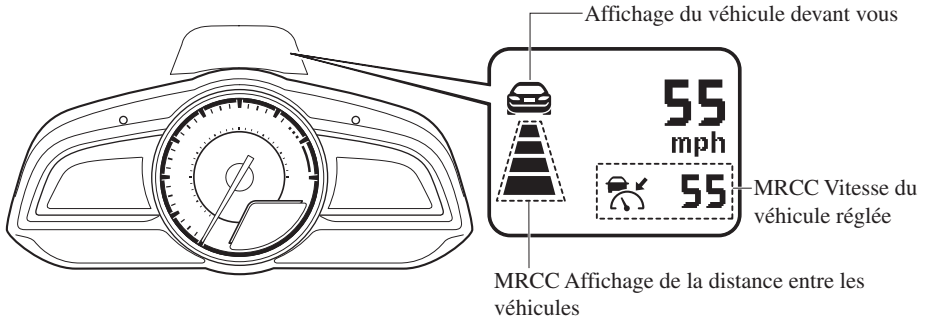

▼ Avertissement de proximité

Si votre véhicule se rapproche rapidement du véhicule devant vous parce que ce véhicule a freiné brusquement alors que vous roulez avec le contrôle d'espace, l'alarme sonore retentira et l'avertissement de freinage s'affichera. Toujours vérifier la sécurité de la zone environnante et enfoncer la pédale de frein tout en gardant une distance de sécurité avec le véhicule qui précède. De plus, toujours conserver une distance de sécurité avec les véhicules qui suivent.

FREINEZ !

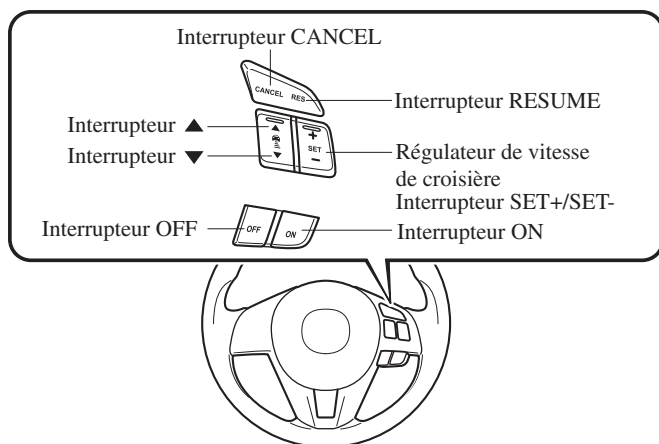
▼ Réglage du système

Lorsque l'interrupteur ON est enfoncé, la vitesse du véhicule et la distance entre les véhicules peut être réglée tout en ayant le contrôle d'espacement activé. L'indication de Commande de croisière radar Mazda (MRCC) est affichée sur l'affichage de conduite active.





REMARQUE

- Lorsque le contacteur est sur ACC ou OFF alors que la Commande de croisière radar Mazda (MRCC) est allumé, la Commande de croisière radar Mazda (MRCC) reste allumé automatiquement.
- Un appui continu sur l'interrupteur ON pendant environ 2 secondes tandis que le système de commande de croisière radar Mazda (MRCC) est activé, le système permute la fonction au régulateur de vitesse uniquement.

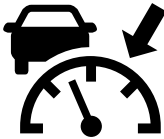
Comment régler la vitesse

1. Régler la vitesse du véhicule au réglage désiré à l'aide de la pédale d'accélérateur.
2. Le contrôle d'espacement commence lorsque l'interrupteur SET+ ou SET- est enfoncé. La vitesse réglée et l'affichage de la distance inter-véhicules est indiqué par des lignes blanches. Le témoin de commande de croisière radar Mazda (MRCC) (vert) est indiqué simultanément.











En voyage	Affichage
Lors d'un voyage à vitesse constante	  55 mph 55
Lors d'un voyage sous contrôle d'espacement	   55 mph 55

REMARQUE

- Si un véhicule devant vous est détecté alors que vous roulez à vitesse constante, l'indication d'un véhicule devant vous s'affiche et le contrôle d'espacement est effectué. De plus, lorsqu'un véhicule devant vous n'est plus détecté, l'indication de ce véhicule s'éteint et le système revient au voyage à vitesse constante.
- Le contrôle d'espacement est impossible si le véhicule à l'avant roule à une vitesse supérieure à celle réglée. Régler le système à la vitesse du véhicule désirée en utilisant la pédale d'accélérateur.

Comment régler la distance entre des véhicules avec le contrôle d'espacement en fonctionnement

La distance entre des véhicules est réglée à une distance plus courte à chaque fois que vous appuyez sur l'interrupteur ▲. La distance entre des véhicules est réglée à une distance plus longue en appuyant sur l'interrupteur ▼. La distance entre des véhicules peut être réglée à 4 niveaux différents: distance longue, moyenne, courte et extrêmement courte.

Directives pour la distance entre les véhicules (vitesse du véhicule à 80 km/h (50 mi/h))	Indication sur l'affichage
Longue (environ 50 m (164 pieds))	 55 mph  55
Moyenne (environ 40 m (131 pieds))	 55 mph  55
Courte (environ 30 m (98 pieds))	 55 mph  55
Extrêmement courte (environ 25 m (82 pieds))	 55 mph  55

REMARQUE

- La distance entre des véhicules diffère selon la vitesse du véhicule et plus la vitesse du véhicule est lente, plus la distance est courte.
- Lorsque le contacteur est sur ACC ou OFF et qu'ensuite vous faites redémarrer le moteur, le système règle la distance automatiquement entre les véhicules sur le réglage précédent.

Changement de la vitesse du véhicule réglée**Changement de la vitesse du véhicule réglée à l'aide de l'interrupteur SET**

Appuyer sur l'interrupteur SET+ pour accélérer.

Appuyer sur l'interrupteur SET- pour ralentir.

La vitesse du véhicule réglée change comme suit à chaque fois que l'on appuie sur l'interrupteur SET.

Pression courte	1 km/h (1 mi/h)
Pression longue	10 km/h (5 mi/h)

REMARQUE

Par exemple, la vitesse du véhicule réglée est changée quand on appuie quatre fois sur l'interrupteur SET comme suit:

Le véhicule accélère ou ralentit d'environ 4 km/h (4 mi/h).

Pour accélérer à l'aide de la pédale d'accélérateur

Enfoncer la pédale d'accélérateur et appuyer et relâcher l'interrupteur SET+ ou SET- à la vitesse désirée. Si un interrupteur ne peut pas être actionné, le système revient à la vitesse définie lorsque vous levez votre pied de la pédale d'accélérateur.

ATTENTION

Les avertissements et le contrôle de freinage ne fonctionnent pas lorsque la pédale d'accélérateur est enfoncée.

REMARQUE

- Lors de l'accélération à l'aide de l'interrupteur SET+ et que le contrôle d'espacement est activé, il est possible d'ajuster la vitesse du véhicule mais l'accélération n'est pas possible. S'il n'y a plus de véhicule devant vous, l'accélération continue jusqu'à atteindre la vitesse définie du véhicule. Vérifier la vitesse définie du véhicule en visualisant l'affichage de vitesse définie du véhicule sur l'affichage de conduite active.
- Lorsque vous enfonchez la pédale d'accélérateur, l'affichage de la distance inter-véhicules sur l'affichage de conduite active passe à l'affichage de la ligne blanche.
- La vitesse minimum qu'il est possible de définir est de 30 km/h (19 mi/h). Si la vitesse définie du véhicule atteint 30 km/h (19 mi/h) à l'aide de l'interrupteur, une vitesse de voyage constante est maintenue à environ 30 km/h (19 mi/h) même si l'interrupteur SET- est enfoncé. Le système de Commande de croisière radar Mazda (MRCC) n'est pas annulé.

Pour désactiver

Le Commande de croisière radar Mazda (MRCC) est annulé lorsque l'interrupteur OFF est enfoncé.

Lorsque le système est annulé temporairement

Dans les cas suivants, le système de Commande de croisière radar Mazda (MRCC) est temporairement annulé. Le témoin (vert) de commande de croisière radar Mazda (MRCC) s'éteint simultanément.

- L'interrupteur CANCEL est enfoncé.
- La pédale de frein est enfoncée.
- Le frein de stationnement est enclenché.
- Le levier sélecteur passe sur parking (P), neutre (N) ou marche arrière (R).
- Dans les cas suivants, le bip sonore retentit une fois.
 - La vitesse du véhicule diminue à moins de 25 km (16 mi/h).
 - Le DSC a fonctionné.
 - Le TCS a fonctionné pendant un certain temps.
 - L'assistance de freinage intelligent Ville (SCBS) a fonctionné.
 - L'assistance au freinage intelligent (SBS) a fonctionné.
 - Lorsque vous roulez dans une descente pendant longtemps.
 - Il y a un problème avec le système.

REMARQUE

- *Le système de Commande de croisière radar Mazda (MRCC) peut être annulé en cas de pluie, brouillard, neige ou autres intempéries, ou si la surface frontale de la calandre est sale.*
- *Si vous avez temporairement annulé le système de commande de croisière radar Mazda (MRCC), vous pouvez revenir à votre vitesse réglée précédemment en appuyant sur l'interrupteur RES et après que toutes les conditions de fonctionnement ont été remplies.*
- *Si l'interrupteur OFF est enfoncé pour annuler la Commande de croisière radar Mazda (MRCC), le système ne peut pas revenir à la vitesse définie précédemment même si l'interrupteur RES est enfoncé.*

▼ Fonction de la commande de vitesse de croisière

Tandis que cette fonction est active, l'opération de contrôle d'espacement est annulée et seule la commande de vitesse de croisière fonctionne.

Il est possible de régler la vitesse du véhicule à plus de 25 km/h (16 mph) environ.

Utiliser la fonction de commande de la vitesse de croisière sur les voies express et autres autoroutes qui ne demandent pas beaucoup d'accélération et de décélérations répétées.

⚠ PRUDENCE**Ne pas utiliser la fonction de commande de la vitesse de croisière dans les conditions suivantes:**

Sinon cela pourrait entraîner un accident.

- *Les routes aux virages prononcés et celles où la circulation est intense et lorsqu'il n'y a pas suffisamment d'espace entre des véhicules. (Il n'est pas possible de rouler dans ces conditions en utilisant la fonction de Commande de la vitesse de croisière)*
- *Pentes raides descendantes (Régler la vitesse qui ne peut pas être dépassée parce qu'il n'est pas possible de décélérer suffisamment avec le moteur)*
- *Routes glissantes telles que des routes verglacées ou très enneigées (Les pneus pourraient patiner et vous faire perdre le contrôle du véhicule).*

Rouler toujours prudemment:

Les avertissements et le contrôle de freinage ne fonctionnent pas une fois la fonction de contrôle d'espacement est annulée et le système passe à la seule fonction de commande de vitesse de croisière. Appuyer sur la pédale de frein pour ralentir selon les conditions environnantes tout en gardant une distance de sécurité plus sûre par rapport au véhicule qui se trouve devant, et toujours rouler prudemment.

Passage à la fonction de commande de vitesse de croisière

Un appui continu sur l'interrupteur ON pendant environ 2 secondes tandis que le système de Commande de croisière radar Mazda (MRCC) est activé, le système passe à la fonction de commande de vitesse de croisière.

Le témoin de commande de croisière radar Mazda (MRCC) (vert) dans le tableau de bord s'éteint et l'indication de commande de croisière apparaît dans l'affichage de conduite active.

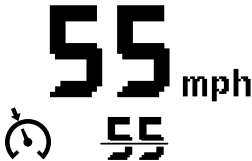

! PRUDENCE

Toujours désactiver la fonction de commande de vitesse de croisière lorsqu'elle n'est pas utilisée:

Laisser la fonction de commande de vitesse de croisière activée lorsqu'elle n'est pas en cours d'utilisation est dangereux car elle pourrait se mettre à fonctionner de façon inattendue, résultant en un accident.

Comment régler la vitesse

Régler le système à la vitesse du véhicule désirée en utilisant la pédale d'accélérateur. La fonction de commande de la vitesse de croisière s'active lorsque l'interrupteur SET+ ou SET- est enfoncé.

REMARQUE

- *Le système peut ne pas être en mesure de maintenir la vitesse réglée de manière constante selon les conditions de conduite telles que sur des pentes raides montantes ou descendantes.*
- *La vitesse continuera à augmenter tant que vous appuyez et maintenez l'interrupteur SET+. La vitesse continuera à diminuer tant que vous appuyez et maintenez l'interrupteur SET-.*

Comment augmenter la vitesse réglée

Il est possible d'augmenter la vitesse réglée en effectuant les opérations suivantes:

Pour augmenter la vitesse en utilisant l'interrupteur SET+

Appuyer et maintenir l'interrupteur SET+ et le relâcher à la vitesse désirée.

La vitesse réglée peut être ajustée par incréments (1 km/h (1 mi/h)) à la fois en appuyant sur l'interrupteur et en le relâchant immédiatement. Par exemple, si vous appuyez 4 fois de suite sur l'interrupteur, la vitesse réglée du véhicule augmentera d'environ 4 km/h (4 mi/h).

Pour augmenter la vitesse en utilisant la pédale d'accélérateur

Enfoncer la pédale d'accélérateur et appuyer sur l'interrupteur SET+ ou SET- à la vitesse désirée.

Si l'interrupteur ne peut pas être actionné, le système revient à la vitesse réglée lorsque vous levez le pied de la pédale d'accélérateur.

Comment diminuer la vitesse réglée

Appuyer sur l'interrupteur SET— de façon continue et le relâcher à la vitesse désirée. La vitesse réglée peut être ajustée par incréments (1 km/h (1 mi/h)) à la fois en appuyant sur l'interrupteur et en le relâchant immédiatement. Par exemple, si vous appuyer 4 fois de suite sur l'interrupteur la vitesse définie du véhicule diminue d'environ 4 km/h (4 mi/h).

Annulation de la fonction

Annulation de l'utilisation de l'interrupteur OFF

Un appui sur l'interrupteur OFF arrête la fonction de commande de la vitesse de croisière.

Annulation de l'utilisation de l'interrupteur ON

Un appui continu sur l'interrupteur ON pendant environ 2 secondes annule la fonction de commande de vitesse de croisière et la fonction de commande d'espacement se trouve disponible pour être utilisée.

La fonction de commande de vitesse de croisière s'annule automatiquement dans les cas suivants. Si l'interrupteur RESUME est enfoncé lorsque la vitesse du véhicule est de 25 km/h (16 mi/h) ou plus, la vitesse revient à celle précédemment réglée.

- L'interrupteur CANCEL est enfoncé.
- La pédale de frein est enfoncée.
- Le frein de stationnement est enclenché.
- Le levier sélecteur est passé en position P ou N.

REMARQUE

- *Si la vitesse du véhicule diminue d'environ 15 km/h (9,4 mi/h) ou plus que la vitesse réglée, la fonction de commande de vitesse de croisière peut se désactiver.*
- *Si la vitesse du véhicule est inférieure à 21 km/h (13 mi/h), la fonction de commande de vitesse de croisière est désactivée. Dans ce cas, la vitesse du véhicule ne reviendra pas à la vitesse réglée d'origine, même si le véhicule avait accéléré à 25 km/h (16 mi/h) ou plus et que l'interrupteur RES est enfoncé. Réinitialiser la fonction de commande de vitesse de croisière.*

Assistance de freinage intelligent Ville (SCBS)*

Le système d'assistance de freinage intelligent Ville (SCBS) est conçu pour réduire les dommages en cas de collision, en opérant la commande de freins (frein SCBS) lorsque le capteur laser (avant) du système détecte un véhicule devant vous et détermine qu'une collision avec un véhicule devant vous est inévitable. Il est également possible d'éviter une collision si la vitesse relative entre votre véhicule et un véhicule devant vous est inférieure à environ 20 km/h (12 mi/h).

De plus, lorsque le conducteur appuie sur la pédale de frein tandis que le système est dans la plage de fonctionnement d'environ 4 à 30 km/h (2 à 18 mi/h), les freins s'appliquent fermement et rapidement pour assister. (Assistance des freins (assistance des freins SCBS))

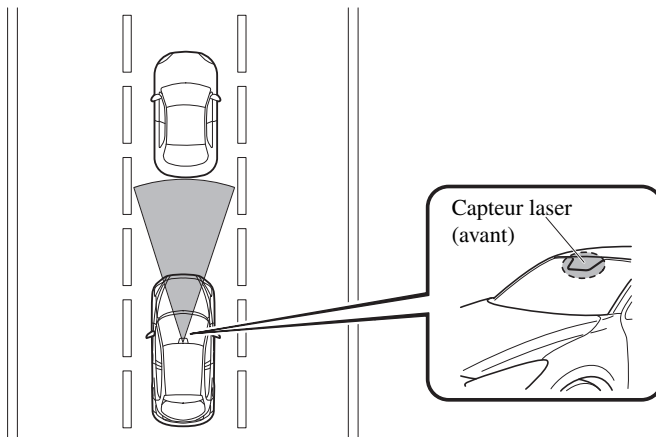

⚠ PRUDENCE

Le système d'assistance de frein intelligent Ville (SCBS) ne remplace pas une conduite prudente:

Le système d'assistance de frein intelligent Ville (SCBS) ne peut pas compenser une conduite imprudente et dangereuse, une vitesse excessive, une conduite trop proche du véhicule qui précède, les glissements sur des chaussées glissantes telles que mouillées, verglacées et enneigées (friction du pneu et contact avec la route réduits due à la présence d'eau sur la chaussée). Un accident est toujours possible.

Ne pas compter totalement sur le système d'assistance de frein intelligent Ville (SCBS):

- *Le système d'assistance de frein intelligent Ville (SCBS) n'est conçu que pour réduire les dommages en cas de collision. Trop compter sur le système peut résulter en ce que la pédale d'accélérateur ou la pédale de frein soit enfoncée par erreur, ce qui peut entraîner un accident.*
- *L'assistance de freinage intelligent Ville (SCBS) est un système qui s'active en réponse à un véhicule qui se trouve devant vous. Il est possible que le système ne puisse pas détecter ou réagir quand il s'agit de véhicules à deux roues ou des piétons.*
- *Le capteur laser (avant) du système d'assistance de frein intelligent Ville (SCBS) est installé près du rétroviseur intérieur. Adhérer aux mises en garde suivantes pour assurer le fonctionnement correct du système d'assistance de frein intelligent Ville (SCBS).*
 - *Ne pas apposer d'autocollants sur la surface du pare-brise près du capteur laser (avant) (même des autocollants transparents). Sinon, il est possible que le capteur laser (avant) ne puisse pas détecter des véhicules devant vous, ce qui peut entraîner un accident.*
 - *Ne pas appliquer d'agent de revêtement sur le pare-brise. Sinon, il est possible que le capteur laser (avant) ne puisse pas détecter des véhicules ou des obstacles devant vous, ce qui peut entraîner un accident.*
 - *Ne pas démonter le capteur laser (avant).*
 - *Si des fissures ou des dommages dus à des projections de gravier ou de débris sont visibles près du capteur laser (avant), arrêter immédiatement d'utiliser le système d'assistance de frein intelligent Ville (SCBS) et faire inspecter votre véhicule par un concessionnaire agréé Mazda. Si vous continuez de conduire le véhicule avec des fissures ou des rayures sur le pare-brise à proximité du capteur laser (avant), il est possible que le système se mette à fonctionner inutilement et qu'il entraîne un accident inattendu.*

Se référer à "Arrêt du fonctionnement du système d'assistance de frein intelligent Ville (SCBS)" à la page 4-115.
 - *Pour remplacer les essuie-glaces du pare-brise ou le pare-brise, s'adresser à un concessionnaire agréé Mazda.*

Ne pas modifier la suspension:

Si la hauteur ou l'inclinaison du véhicule change, le système ne pourra pas détecter correctement les véhicules se trouvant devant vous. Ceci entraînera un dysfonctionnement ou une opération erronée du système d'assistance de freinage intelligent Ville (SCBS), ce qui pourrait causer un accident grave.

Désactiver le système d'assistance de frein intelligent Ville (SCBS) lorsque le véhicule roule sur une remorque-châssis ou qu'il est remorqué:

Désactiver le système d'assistance de frein intelligent Ville (SCBS) pour éviter un fonctionnement erroné lorsque le véhicule roule sur une remorque-châssis ou qu'il est remorqué.

Se référer à la section Arrêt du fonctionnement du système d'assistance de frein intelligent Ville (SCBS) à la page 4-115 pour les instructions d'arrêt de ce système.

⚠ ATTENTION

- *Lorsque vous roulez sur des pistes dans des zones où il y a de l'herbe ou du foin, il est conseillé de désactiver le système d'assistance de frein intelligent Ville (SCBS).*
- *Toujours utiliser des pneus qui soient de la taille spécifiée et de même fabricant, marque et conception de bande de roulement sur toutes les roues. De plus ne pas utiliser de pneus ayant des motifs d'usure sensiblement différents sur le même véhicule, car le système d'assistance de frein intelligent Ville (SCBS) risquera de ne pas fonctionner normalement.*
- *Le capteur laser (avant) inclut une fonction qui détecte un pare-brise sale et en informe le conducteur; toutefois, selon les conditions, il est possible qu'il ne détecte pas les sacs de courses en plastique, la glace ou la neige sur le pare-brise. Dans ce cas, le système ne peut pas déterminer précisément la présence d'un véhicule devant vous et il est possible qu'il ne fonctionne pas normalement. Toujours conduire prudemment et faire attention à la route devant soi.*

REMARQUE

- *Le système d'assistance de frein intelligent Ville (SCBS) ne fonctionnera pas si le conducteur effectue délibérément des opérations de conduite (pédale d'accélérateur et volant).*
- *Le système d'assistance de frein intelligent Ville (SCBS) fonctionnera dans les conditions suivantes.*
 - *Le moteur tourne.*
 - *Le voyant d'assistance de frein intelligent Ville (SCBS) (ambre) ne s'allume pas.*
 - *La vitesse du véhicule est environ de 4 à 30 km/h (2 à 18 mi/h).*
 - *Le système d'assistance de frein intelligent Ville (SCBS) n'est pas désactivé.*
 - *Le DSC fonctionne normalement.*

- *L'assistance de freinage intelligent Ville (SCBS) détecte un véhicule devant vous en émettant un rayon laser proche de l'infrarouge et en recevant le rayon réfléchi par le réflecteur de ce véhicule, et il l'utilise ensuite pour effectuer les mesures. Par conséquent, l'assistance de freinage intelligent Ville (SCBS) peut ne pas fonctionner dans les conditions suivantes:*
 - *Le réfléchissement du rayon laser est faible en raison de la forme du véhicule devant vous.*
 - *Le véhicule devant vous est très sale.*
 - *Dans des conditions météorologiques néfastes comme la pluie, le brouillard ou la neige.*
 - *Le lave-glace est utilisé ou les essuie-glaces du pare-brise ne sont pas utilisés quand il pleut.*
 - *Le pare-brise est sale.*
 - *Le volant est tourné complètement à gauche ou à droite, ou le véhicule accélère rapidement et se rapproche du véhicule devant vous.*
 - *Des camions équipés de plateaux de chargement, des véhicules se déplaçant très lentement et des véhicules avec un profil élevé.*
 - *Des véhicules de formes particulières, comme un transporteur de véhicules.*
- *Dans les conditions suivantes, il est possible que le système d'assistance de frein intelligent Ville (SCBS) ne fonctionne pas normalement.*
 - *Des bagages lourds sont chargés dans le compartiment à bagages ou sur le siège arrière.*
 - *S'il y a la possibilité d'un contact partiel avec un véhicule devant vous.*
 - *Lors de la conduite sur des routes sinueuses de façon continue, et lors d'entrée ou de sortie de routes.*
 - *Des bagages ou une cargaison allongés sont chargés sur les longerons du toit et recouvrent le capteur laser (avant).*
 - *Gaz d'échappement du véhicule devant vous, sable, neige et vapeur d'eau émanant de bouches d'égout et de grilles, et eau projetée en l'air.*
 - *Lors du remorquage d'un véhicule en panne.*
 - *Lors de la conduite avec des pneus ayant une usure sensiblement différente.*
- *Dans les cas suivants, si le capteur laser (avant) détermine qu'il y a un véhicule devant vous et que le système d'assistance de frein intelligent Ville (SCBS) peut fonctionner:*
 - *Il y a des objets sur la route à l'abord d'un virage.*
 - *Il y a un véhicule qui dépasse sur la voie en sens inverse dans un virage.*
 - *Il y a des objets en métal, des bosses ou des objets protubérants sur la route.*
 - *En passant par une barrière de péage équipé d'une barre.*
 - *Lorsque vous passez sous un rideau ou un drapeau en vinyle.*
 - *Des objets en plastique tels que des pylônes.*
 - *Il y a des véhicules à deux roues, des piétons, des animaux ou des arbres.*

- Lorsque le système fonctionne, l'utilisateur en est averti par le témoin clignotant d'assistance de freinage intelligent Ville (SCBS) (rouge) et l'affichage de conduite active*.
 - Le voyant d'assistance de frein intelligent Ville (SCBS) (ambre) s'allume lorsque le système a une anomalie.
- Se référer à Voyants à la page 4-26.

▼ Témoin d'assistance de frein intelligent Ville (SCBS) (rouge)

Si l'assistance de frein intelligent Ville (SCBS) fonctionne, le témoin (rouge) clignote.

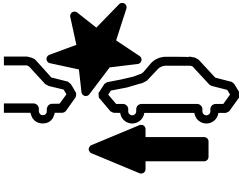

▼ Affichage de l'opération de freinage automatique (Véhicules avec affichage de conduite active)

“Smart City Brake Support activé” s'affiche dans l'affichage de conduite active lorsque les freins SCBS ou l'assistance des freins (assistance des freins SCBS) fonctionne.



REMARQUE

- Le bip d'alerte de collision retentit par intermittence tandis que les freins SCBS ou l'assistance des freins (assistance des freins SCBS) fonctionne.
- Si la fonction SCBS arrête le véhicule et que la pédale de frein n'est pas enfoncée, le bip d'alerte sonore retentit une fois après environ 2 secondes et le frein SCBS est libéré automatiquement.

▼ Arrêt du fonctionnement du système d'assistance de frein intelligent Ville (SCBS)

Il est possible d'arrêter temporairement le système d'assistance de frein intelligent Ville (SCBS).

Lorsque le système d'assistance de frein intelligent Ville (SCBS) est désactivé, le témoin d'assistance de frein intelligent Ville (SCBS) OFF s'allume.



Quand le moteur est redémarré, le système devient opérationnel.

Sans interrupteur SCBS OFF

Se référer à Fonctions de personnalisation à la page 9-10.

Avec interrupteur SCBS OFF

Appuyer sur l'interrupteur SCBS OFF pour désactiver le système. Le témoin d'assistance de frein intelligent Ville (SCBS) OFF s'allume sur le tableau de bord.

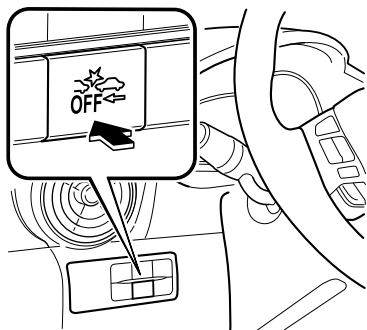

Appuyer sur l'interrupteur de nouveau pour remettre le système en marche. Le témoin d'assistance de frein intelligent Ville (SCBS) OFF s'éteindra.

Assistance au freinage intelligent (SBS)*

L'assistance au freinage intelligent (SBS) est un système qui avertit le conducteur d'une collision possible grâce à un témoin et un alarme sonore sur le tableau de bord lorsque le véhicule roule à environ 15 km/h (10 mi/h) ou plus et le capteur radar (avant) du système détermine que votre véhicule peut heurter un véhicule devant vous. De plus, si le capteur radar (avant) détermine qu'une collision est inévitable, la commande automatique de freinage s'active pour réduire les dommages en cas de collision.

En outre, lorsque le conducteur enfonce la pédale de frein, les freins s'actionnent plus rapidement pour aider le conducteur (véhicules avec pré-remplissage de liquide de frein).

PRUDENCE

Ne pas compter totalement sur le système d'assistance au freinage intelligent (SBS) et toujours conduire prudemment:

Le système d'assistance au freinage intelligent (SBS) est conçu pour réduire les dommages en cas de collision pas pour éviter un accident. La capacité à détecter un obstacle est limitée selon l'obstacle, les conditions climatiques ou de circulation. Donc si la pédale d'accélérateur ou la pédale de frein est enfoncée par erreur, cela peut entraîner un accident. Toujours vérifier la sécurité de la zone environnante et appuyer sur la pédale de frein ou d'accélérateur tout en maintenant une distance de sécurité suffisante avec les véhicules qui précèdent ou qui suivent.

ATTENTION

Si le véhicule est remorqué ou que vous remorquez quelque chose, éteignez le système d'assistance au freinage intelligent (SBS) pour éviter une anomalie du fonctionnement.

REMARQUE

- *Le système d'assistance au freinage intelligent (SBS) fonctionne lorsque les conditions suivantes sont réunies:*
 - *Le contacteur est activé.*
 - *Le système d'assistance au freinage intelligent (SBS) est allumé.*
 - *La vitesse du véhicule est d'environ 15 km/h (10 mi/h) ou plus.*
 - *La vitesse relative entre votre véhicule et le véhicule devant vous est d'environ 15 km/h (10 mi/h) ou plus.*
 - *La commande dynamique de stabilité (DSC) ne fonctionne pas.*
- *Le système d'assistance au freinage intelligent (SBS) peut ne pas fonctionner dans les conditions suivantes:*
 - *Si le véhicule accélère rapidement et s'approche du véhicule devant vous.*
 - *Le véhicule roule à la même vitesse que le véhicule devant vous.*
 - *La pédale de frein est enfoncée.*
 - *La pédale de frein est enfoncée.*
 - *Le volant est utilisé.*
 - *Le levier sélecteur est utilisé.*
 - *Le clignotant est utilisé.*
 - *Lorsque le véhicule qui se trouve devant n'est pas équipé de feux arrière ou ces derniers sont éteints.*
 - *Lorsque des avertissements et messages, comme par exemple un pare-brise sale, liés à la caméra de détection avant (FSC)/capteur laser (avant) s'affichent à l'affichage central.*
- *Bien que les objets qui activent le système soient les véhicules à quatre roues, le capteur radar (avant) pourrait détecter les objets suivants, les déterminer comme étant un obstacle et activer le système d'assistance au freinage intelligent (SBS).*
 - *Il y a des objets sur la route à l'abord d'un virage (y compris les rails de sécurité et les amas de neige).*
 - *Un véhicule apparaît dans la voie opposée dans un virage ou dans une courbe.*
 - *Lors de la traversée d'un pont étroit.*
 - *Lors du franchissement d'un portail bas ou étroit ou en traversant un tunnel.*
 - *Lors de l'entrée dans un parking souterrain.*
 - *Il y a des objets en métal, des bosses ou des objets protubérants sur la route.*
 - *Si vous vous approchez soudainement du véhicule devant vous.*
 - *Lorsque vous conduisez dans des zones de hautes herbes ou de foin.*
 - *Des véhicules à deux roues comme par exemple des motos ou des bicyclettes.*
 - *Les piétons ou objets non métalliques tels que les arbres se tenant debout.*
- *Lorsque le système fonctionne, l'utilisateur en est averti par le témoin clignotant d'assistance au freinage intelligent (SBS) (rouge) et l'affichage de conduite active.*
- *Le voyant d'assistance au freinage intelligent (SBS) (ambre) s'allume lorsque le système a une anomalie. Se référer à Voyants/témoins à la page 4-25.*

▼ **Témoin d'assistance au freinage intelligent (SBS) (rouge)**

Si l'assistance au freinage intelligent (SBS) fonctionne, le témoin (rouge) clignote.

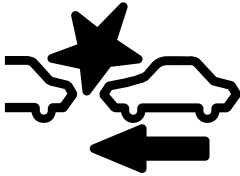

▼ **Avertissement de collision**

S'il y a une possibilité de collision avec un véhicule devant vous, le bip sonore retentit en permanence et un avertissement est indiqué sur l'affichage de conduite active.

FREINEZ !

▼ **Arrêt du fonctionnement du système d'assistance au freinage intelligent (SBS)**

Il est possible d'arrêter temporairement le système d'assistance au freinage intelligent (SBS).

Se référer à Fonctions de personnalisation à la page 9-10.

Lorsque le système d'assistance au freinage intelligent (SBS) est désactivé, le témoin d'assistance au freinage intelligent (SBS) OFF s'allume.



Quand le moteur est redémarré, le système devient opérationnel.

REMARQUE

Si le fonctionnement du système d'assistance au freinage intelligent (SBS) est désactivé, le fonctionnement d'assistance de frein intelligent Ville (SCBS) s'éteindra simultanément.

Caméra de détection avant (FSC)*

Votre véhicule est équipé d'une caméra de détection avant (FSC). La caméra de détection avant (FSC) est située près du rétroviseur et est utilisée par les systèmes suivants.

- Système de commande des feux de route (HBC)
- Système de suivi de voie (LDWS)
- Assistance au freinage intelligent (SBS)

Caméra de détection avant (FSC)

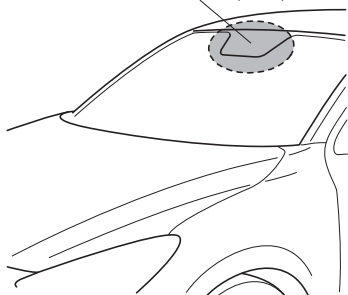

La caméra de détection avant (FSC) détermine les conditions devant le véhicule lorsque vous voyagez de nuit et détecte les voies de circulation. La distance à laquelle la caméra de détection avant (FSC) peut détecter les objets varie selon les conditions environnantes.

⚠ ATTENTION

- *Ne pas apposer des accessoires, des autocollants ou des films sur le pare-brise à proximité de la caméra de détection avant (FSC).
Si la zone devant l'objectif de la caméra de détection avant (FSC) est obstruée, cela résultera en ce que le système ne pourra pas bien fonctionner. Par conséquent, chaque système peut ne pas fonctionner normalement ce qui pourrait résulter en un accident inattendu.*
- *Ne pas démonter ou modifier la caméra de détection avant (FSC).
Le désassemblage ou la modification de la caméra de détection avant (FSC) provoquera une anomalie ou un fonctionnement erroné. Par conséquent, chaque système peut ne pas fonctionner normalement ce qui pourrait résulter en un accident inattendu.*
- *Adhérer aux mises en garde suivantes pour assurer le fonctionnement correct de la caméra de détection avant (FSC).*
 - *La direction de la caméra de détection avant (FSC) a été réglée avec précision; veiller donc à ne pas modifier la position d'installation ou à ne pas déposer la caméra de détection avant (FSC).*
 - *Veiller à ne pas rayer l'objectif de la caméra de détection avant (FSC) et à ce qu'elle ne se salisse pas.*
 - *Ne pas retirer le couvercle de la caméra de détection avant (FSC).*
 - *Ne pas placer d'objets reflétant la lumière sur le tableau de bord.*
 - *Toujours maintenir propre le verre du pare-brise autour de la caméra en éliminant les saletés ou la buée. Utiliser le dégivreur du pare-brise pour en éliminer la buée.*
 - *Consulter un concessionnaire agréé Mazda pour nettoyer la face intérieure du pare-brise autour de la caméra de détection avant (FSC).*
 - *Consulter un concessionnaire agréé Mazda avant d'effectuer des réparations autour de la caméra de détection avant (FSC).*
 - *La caméra de détection avant (FSC) est installée sur le pare-brise. Consulter un concessionnaire agréé Mazda pour la réparation et le remplacement de pare-brise.*
 - *Consulter un concessionnaire agréé Mazda avant d'effectuer des réparations autour du rétroviseur intérieur.*
 - *Ne pas heurter ou exercer une force considérable sur la caméra de détection avant (FSC) ou sur la zone environnante. Si une force trop forte est appliquée, arrêter d'utiliser le système de suivi de voie (LDWS) le système de commande des feux de route (HBC), et l'assistance au freinage intelligent (SBS) puis consulter un concessionnaire agréé Mazda.*
 - *L'orientation de la caméra de détection avant (FSC) a été ajustée avec précision. Ne pas modifier la position d'installation de la caméra de détection avant (FSC) ni la retirer. Sinon, cela peut entraîner des dommages ou une anomalie.*

REMARQUE

- *Il est possible que dans les cas suivants la caméra de détection avant (FSC) ne détecte pas de gros objets cible correctement, et chaque système peut ne pas être en mesure de fonctionner normalement.*
 - *La hauteur du véhicule situé devant vous est basse.*
 - *Le véhicule que vous conduisez roule à la même vitesse que le véhicule devant vous.*
 - *Les phares ne sont pas allumés pendant la nuit ou lors de la traversée d'un tunnel.*
- *Il se peut que dans les cas suivants la caméra de détection avant (FSC) ne soit pas en mesure de détecter des objets cible correctement.*
 - *Lors d'une conduite près de murs sans motif (y compris les clôtures et les murs rayés longitudinalement).*
 - *Les feux arrière du véhicule qui se trouve devant sont éteints.*
 - *Un véhicule est situé hors de la plage d'éclairage des phares.*
 - *Le véhicule s'engage dans un virage serré, ou monte ou descend une pente à forte inclinaison.*
 - *Entrée ou sortie d'un tunnel.*
 - *Des bagages lourds chargés font s'incliner le véhicule.*
 - *Une lumière puissante éclaire l'avant du véhicule (feux arrière ou feux de route de véhicules venant en sens inverse).*
 - *Il y a de nombreux émetteurs de lumière sur le véhicule situé devant vous.*
 - *Lorsque le véhicule qui se trouve devant n'est pas équipé de feux arrière ou que ces derniers sont éteints pendant la nuit.*
 - *Le véhicule situé devant vous a une forme spéciale. Par exemple, un véhicule tirant une caravane ou une remorque à bateaux, ou un transporteur de véhicules dont les voitures chargées pointent vers l'arrière.*

Capteur radar (avant)*

Votre véhicule est équipé d'un capteur radar (avant).

Les systèmes mentionnés ci-dessous utilisent également le capteur radar (avant).

- Commande de croisière radar Mazda (MRCC)
- Système d'assistance de reconnaissance de distance (DRSS)
- Assistance au freinage intelligent (SBS)

Les fonctions du capteur radar (avant) détectent les ondes radio réfléchies par un véhicule devant vous ou par un obstacle et sont envoyées par le capteur radar.

Le capteur radar (avant) est monté derrière l'emblème à l'avant.

Capteur radar (avant)

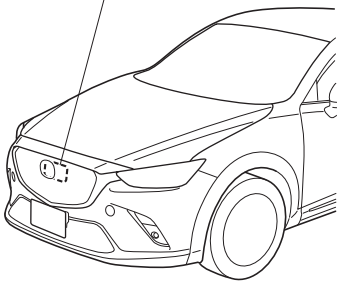

Si le voyant d'assistance au freinage intelligent/assistance de freinage intelligent Ville (SBS/SCBS) (ambre) s'allume, la zone autour du capteur du radar a des chances d'être sale. Se référer à "Directives d'alerte" dans l'affichage central (audio de Type B).

Se référer à Si un voyant s'allume ou clignote à la page 7-29.

⚠ ATTENTION

Tenir compte des mises en garde suivantes pour assurer le fonctionnement correct de chaque système.

- Ne pas mettre d'autocollants (même transparents) sur la calandre, sur l'emblème frontal et autour du capteur radar (avant), et ne pas remplacer la calandre et l'emblème frontal avec un produit qui ne soit pas authentique et conçu pour utiliser le capteur radar (avant).
- Le capteur radar (avant) intègre une fonction qui détecte l'encrassement de la surface frontale du capteur radar et qui informe le conducteur; toutefois, en fonction des conditions, il peut mettre du temps à détecter ou ne pas détecter du tout les sacs de courses en plastique, le verglas ou la neige. Si cela survient, le système peut ne pas fonctionner correctement, et donc le capteur radar (avant) doit toujours être propre.
- Ne pas installer de protège-calandre.
- Si la partie frontale du véhicule a été endommagée lors d'un accident de circulation, la position du capteur radar (avant) peut s'être modifiée. Arrêter le système immédiatement et toujours faire inspecter le véhicule par un concessionnaire agréé Mazda.
- Ne pas utiliser le pare-chocs frontal pour pousser d'autres véhicules ou des obstacles comme pour sortir d'un espace de stationnement. Autrement le capteur radar (avant) pourrait être heurté et dévié de sa position.
- Ne pas enlever, démonter ou modifier le capteur radar (avant).
- Pour les réparations, les remplacements ou les travaux de peinture autour du capteur radar (avant), consulter un concessionnaire agréé Mazda.
- Ne pas modifier la suspension. En cas de modification des suspensions, la position du véhicule pourrait changer et le capteur radar (avant) peut ne pas être en mesure de détecter correctement un véhicule ou un obstacle devant vous.

REMARQUE

- *Dans les conditions suivantes, il est possible que le capteur radar (avant) ne puisse pas détecter correctement des véhicules ou des obstacles devant vous, et chaque système peut ne pas être en mesure de fonctionner normalement.*
 - *La surface arrière du véhicule devant vous ne réfléchit pas les ondes radio efficacement, comme dans le cas d'une remorque à vide ou d'une voiture munie d'une plateforme de chargement recouverte par un toit souple, de véhicules avec un hayon en plastique dur et de véhicules à forme arrondie.*
 - *Des véhicules devant vous ayant peu de hauteur et donc moins de surface pour réfléchir les ondes radio.*
 - *La visibilité est réduite parce que les pneus d'un véhicule devant vous projettent de l'eau, de la neige ou du sable sur votre pare-brise.*
 - *Le compartiment à bagages est chargé d'objets lourds ou les sièges des passagers arrière sont occupés.*
 - *Il y a du verglas, de la neige ou de la saleté sur la surface frontale ou sur l'emblème frontal.*
 - *En cas d'intempéries comme par exemple la pluie, la neige ou les tempêtes de sable.*
 - *En conduisant à proximité d'installations ou d'objets émettant de fortes ondes radio.*
- *Dans les conditions suivantes, il est possible que le capteur radar (avant) ne puisse pas détecter des véhicules ou des obstacles devant vous.*
 - *Le début et la fin d'un virage.*
 - *Des routes en lacets.*
 - *Des routes à chaussée réduite à cause d'un chantier routier ou de fermetures de voies.*
 - *Le véhicule devant vous entre dans l'angle mort du capteur radar.*
 - *Le véhicule devant vous roule à une vitesse anormale en raison d'un accident ou parce qu'il est endommagé.*
 - *Des routes constamment vallonnées*
 - *Conduite sur des routes en mauvais état ou sur des routes non goudronnées.*
 - *La distance entre votre véhicule et le véhicule devant vous est extrêmement courte.*
 - *Un véhicule arrive brusquement très près comme pour vous rabattre sur la voie.*
- *Pour éviter un fonctionnement incorrect du système, utiliser des pneus de même taille, fabricant, marque et bande de roulement sur les quatre roues. De plus, ne pas utiliser de pneus de conception de bande ou de pression très différentes sur le même véhicule (y compris la roue de secours à usage temporaire).*
- *Si la batterie est faible, il est possible que le système ne fonctionne pas correctement.*
- *Si le véhicule roule sur une route avec un trafic faible et que le capteur radar (avant) détecte peu d'obstacles ou de véhicules à l'avant, le capteur détecte que le capteur radar (avant) est sale et le voyant de l'assistance au freinage intelligent/assistance de freinage intelligent Ville (SBS/SCBS) (ambre) peut s'allumer de façon temporaire. Ceci n'indique toutefois pas une anomalie.*

Capteur laser (avant)*

Votre véhicule est équipé d'un capteur laser (avant). Le capteur laser (avant) est situé près du rétroviseur et est utilisé par les systèmes suivants.

- Assistance de freinage intelligent Ville (SCBS)
- Assistance au freinage intelligent (SBS)

Capteur laser (avant)

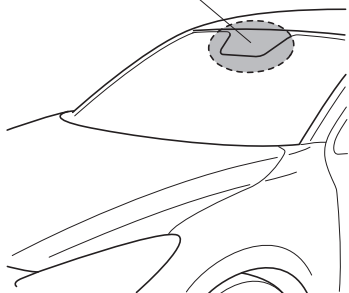

ATTENTION

Tenir compte des mises en garde suivantes pour assurer le fonctionnement correct du système.

- Garder le pare-brise propre à tout instant.
- Ne pas apposer d'autocollants sur la surface du pare-brise (même des autocollants transparents).
- Si des fissures ou des dommages dus à des projections de gravier ou de débris sont visibles près du capteur laser (avant), arrêter immédiatement d'utiliser le système et faire inspecter votre véhicule par un concessionnaire agréé Mazda.
Se référer aux Fonctions de personnalisation à la page 9-10 pour les instructions d'arrêt du système.
- Ne pas appliquer d'agent de revêtement sur le pare-brise.
- Pour remplacer les essuie-glaces du pare-brise ou le pare-brise, s'adresser à un concessionnaire agréé Mazda.
- Ne jamais retirer le capteur.
- Un capteur retiré ne répond pas aux conditions d'un laser de classe 1M en vertu de la spécification IEC 60825-1 et la sécurité des yeux ne peut donc pas être assurée.
- Ne pas regarder directement à l'intérieur du capteur avec des instruments optiques capables d'agrandir, comme des loupes, un microscope ou des lentilles d'objectif à une distance de 100 mm (3,94 po.) du capteur.

Laser classification label:



Laser explanatory label:

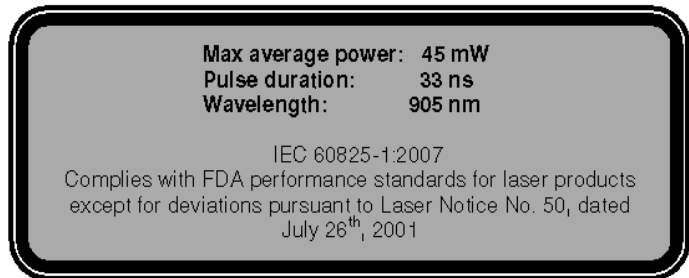

Données de radiation du capteur laser

Puissance moyenne maximale: 45 mW

Durée d'impulsion: 33 ns

Longueur d'onde: 905 nm

Angle de divergence (horizontal x vertical): 28 degrés × 12 degrés

REMARQUE

- *Dans les cas suivants, le capteur laser (avant) peut ne pas détecter les véhicules qui le précèdent correctement, et chaque système ne pourra pas fonctionner normalement.*
 - *Le pare-brise est sale.*
 - *Des bagages ou une cargaison allongés sont chargés sur les longerons du toit et recouvrent le capteur laser (avant).*
 - *Gaz d'échappement du véhicule devant vous, sable, neige et vapeur d'eau émanant de bouches d'égout et de grilles, et eau projetée en l'air.*
- *S'il y a des fissures reconnaissables ou des dommages causés par des projections de gravillons ou de débris sur le pare-brise, remplacer toujours le pare-brise. S'adresser à un concessionnaire agréé Mazda pour le remplacement.*

Capteurs radar (arrière)*

Votre véhicule est équipé de capteurs radar (arrière). Les systèmes mentionnés ci-dessous utilisent également les capteurs radar (arrière).

- Système de surveillance des angles morts (BSM)
- Alerte de circulation transversale à l'arrière (RCTA)

La fonction des capteurs radar (arrière) détecte les ondes radio réfléchies par un véhicule approchant derrière vous ou par un obstacle sont envoyées par le capteur radar.

Capteurs radar (arrière)

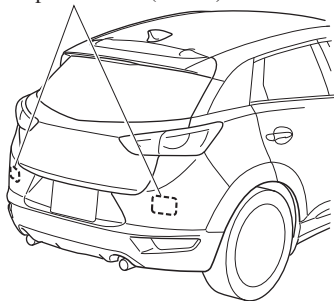

Les capteurs radar (arrière) sont montés à l'intérieur du pare-chocs arrière, un sur chacun des deux côtés gauche et droit.

Toujours garder la surface du pare-chocs arrière à proximité des capteurs radar (arrière) propre de sorte que les capteurs radar (arrière) fonctionnent normalement. Egalement, ne pas appliquer d'articles tels que des autocollants.

Se référer à Entretien extérieur à la page 6-63.

! ATTENTION

Si le pare-chocs arrière reçoit un choc violent, le système peut ne plus fonctionner normalement. Arrêter le système immédiatement et effectuer un contrôle du véhicule chez un concessionnaire agréé Mazda.

REMARQUE

- *Les capacités de détection des capteurs radar (arrière) sont limitées. Dans les cas suivants, la capacité de détection peut diminuer et le système peut ne pas fonctionner normalement.*
 - *Le pare-chocs arrière à proximité des capteurs radar (arrière) est déformé.*
 - *Il y a des adhérences de neige, de glace ou de boue sur les capteurs radar (arrière) qui sont sur le pare-chocs arrière.*
 - *Dans des conditions météorologiques néfastes comme la pluie, le brouillard ou la neige.*
- *Dans les conditions suivantes, les capteurs radar (arrière) peuvent ne pas détecter des objets cibles ou il peut être difficile de les détecter.*
 - *Des objets stationnaires sur une route ou un côté de la route, comme des petits véhicules à deux roues, des vélos, des piétons, des animaux et des caddies.*
 - *Des formes de véhicules qui ne réfléchissent pas bien les ondes radar telles que des remorques vides avec une hauteur basse de véhicule et les voitures de sport.*
- *Les véhicules sont livrés avec le sens des capteurs radar (arrière) ajusté pour chaque véhicule à une condition de véhicule chargée de sorte qu'ils détectent correctement les véhicules qui s'approchent. Si le sens des capteurs radar (arrière) a dévié pour une raison quelconque, faire inspecter le véhicule par un concessionnaire agréé Mazda.*
- *Pour les réparations ou le remplacement des capteurs radar (arrière), ou des réparations au pare-chocs, du travail de peinture et le remplacement à proximité des capteurs radar, consulter un concessionnaire agréé Mazda.*
- *Désactiver le système tandis que vous tirez une remorque ou un accessoire comme un porte-vélos installé à l'arrière du véhicule. Sinon, les ondes radio du radar seront bloquées ce qui entraînera un mauvais fonctionnement du système.*
- *Les capteurs radar sont régis par les lois sur les ondes radio pertinentes du pays dans lequel le véhicule est utilisé. Si le véhicule est conduit à l'étranger, l'autorisation du pays dans lequel le véhicule circule peut s'avérer obligatoire.*

Régulateur de vitesse de croisière

Régulateur de vitesse de croisière*

Le régulateur de vitesse de croisière permet de régler et de maintenir automatiquement la vitesse du véhicule à n'importe quelle vitesse supérieure à 25 km/h (16 mi/h).

⚠ PRUDENCE

Ne pas utiliser le régulateur de vitesse de croisière dans les conditions suivantes:

Le fait d'utiliser le régulateur de vitesse de croisière dans les conditions suivantes est dangereux, et peut causer une perte de contrôle du véhicule.

- Terrain vallonné
- Côtes raides
- Trafic important ou variable
- Routes glissantes ou sinueuses
- Toute condition semblable qui demande des variations de la vitesse

▼ Interrupteur du régulateur de vitesse de croisière

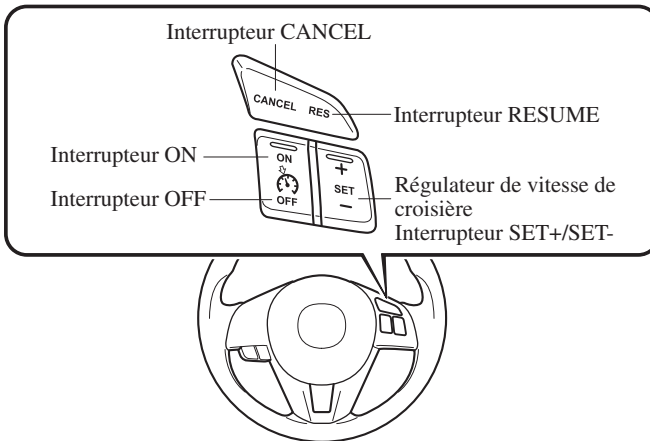

Régulateur de vitesse de croisière

REMARQUE

Si votre Mazda dispose des interrupteurs de direction suivants, alors elle est équipée du système de Commande de croisière radar Mazda (MRCC).

Se référer à Commande de croisière radar Mazda (MRCC) à la page 4-100.

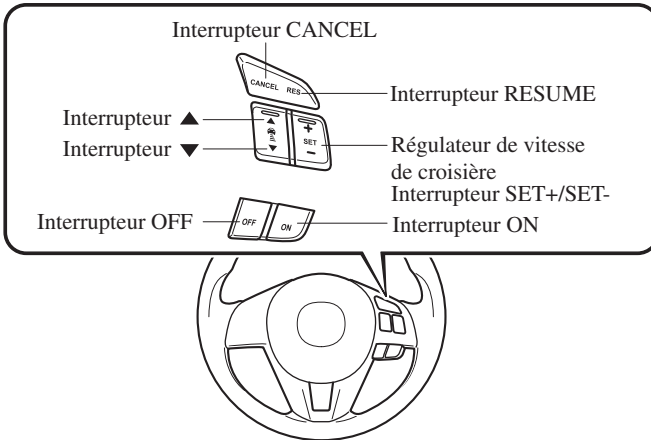

▼ Témoin principal de régulateur de vitesse de croisière (ambre)/ Témoin de réglage de régulateur de vitesse de croisière (vert)



Ce témoin a deux couleurs.

Témoin principal de régulateur de vitesse de croisière (ambre)

Ce témoin s'allume ambre lorsque le système de régulateur de vitesse de croisière est activé.

Témoin de réglage du régulateur de vitesse de croisière (vert)

Ce témoin s'allume vert lorsqu'une vitesse de croisière est réglée.

▼ Mise en/hors fonction

Pour mettre le système en fonction, appuyer sur l'interrupteur ON. Le témoin principal du régulateur de vitesse de croisière (ambre) s'allume.

Pour mettre le système hors fonction, appuyer sur l'interrupteur OFF.

Le témoin principal du régulateur de vitesse de croisière (ambre) s'éteint.

! PRUDENCE

Toujours désactiver le système de régulateur de vitesse de croisière lorsqu'il n'est pas utilisé:

Le fait de laisser le système de régulateur de vitesse de croisière activé lorsqu'il n'est pas utilisé est dangereux: le système pourrait se déclencher de manière inattendue en cas de pression accidentelle sur la touche d'activation et entraîner une perte de contrôle du véhicule et un accident.

Régulateur de vitesse de croisière

REMARQUE

Lorsque le contacteur est mis sur OFF, le système reste dans l'état de fonctionnement où il se trouvait avant d'avoir été éteint.

Par exemple, si l'on met le contacteur sur OFF alors que le système de contrôle de la vitesse de croisière est opérationnel, le système sera opérationnel lorsqu'on remettra le contacteur sur ON la fois suivante.

▼ Pour régler la vitesse

1. Activer le système de régulateur de vitesse de croisière en appuyant sur l'interrupteur ON. Le témoin principal du régulateur de vitesse de croisière (ambre) s'allume.
2. Accélérer jusqu'à la vitesse désirée, qui doit être supérieure à 25 km/h (16 mi/h).
3. Régler le régulateur de vitesse de croisière en appuyant sur l'interrupteur SET + ou SET - à la vitesse voulue. Le régulateur de vitesse de croisière est réglé au moment où l'on appuie sur l'interrupteur SET + ou SET -. Relâcher simultanément la pédale d'accélération. Le témoin de réglage du régulateur de vitesse de croisière (vert) s'allume.

REMARQUE

- Il n'est pas possible d'effectuer le réglage de la commande de vitesse de croisière dans les conditions suivantes:
 - Le levier sélecteur est en position P ou N.
 - Le frein de stationnement est enclenché.
- Relâcher l'interrupteur SET + ou SET - à la vitesse voulue, sinon la vitesse continuera à augmenter pendant qu'on maintient l'interrupteur SET + enfoncé, et continuera à diminuer pendant qu'on maintient l'interrupteur SET - enfoncé (sauf quand la pédale d'accélérateur est enfoncée).
- Sur une côte, la vitesse du véhicule peut diminuer lors de la montée ou augmenter lors de la descente.
- Le régulateur de vitesse de croisière ne fonctionnera plus si la vitesse du véhicule décroît en dessous de 21 km/h (13 mi/h) lorsqu'il est activé, par exemple lors de la montée d'une pente assez raide.
- Le régulateur de vitesse de croisière peut s'annuler si la vitesse diminue à plus de 15 km/h (9 mi/h) en dessous de la vitesse réglée, par exemple lors de la montée d'une pente longue et raide.

Régulateur de vitesse de croisière

▼ Pour augmenter la vitesse de croisière

Utiliser une des méthodes suivantes.

Pour augmenter la vitesse en utilisant l'interrupteur de régulateur de vitesse de croisière

Appuyer sur l'interrupteur SET + et le maintenir. Le véhicule accélérera. Relâcher l'interrupteur à la vitesse désirée.

Appuyer sur l'interrupteur SET + et le relâcher immédiatement pour ajuster la vitesse préréglée. Plusieurs opérations augmenteront la vitesse préréglée en fonction du nombre d'opérations.

Augmentation de la vitesse avec une seule opération de l'interrupteur SET +

Affichage du compteur pour une vitesse de véhicule indiquée en km/h: 1 km/h (0,6 mi/h)

Affichage du compteur pour une vitesse de véhicule indiquée en mi/h: 1 mi/h (1,6 km/h)

Pour augmenter la vitesse en utilisant la pédale d'accélérateur

Appuyer sur la pédale d'accélérateur pour accélérer jusqu'à la vitesse voulue. Appuyer sur l'interrupteur SET + ou SET - et le relâcher immédiatement.

REMARQUE

Accélérer normalement si une vitesse supérieure est momentanément nécessaire alors que le régulateur de vitesse de croisière est enclenché. Une vitesse supérieure ne gêne pas ou ne change pas la vitesse réglée. Relâcher la pédale d'accélérateur pour revenir à la vitesse réglée.

▼ Pour diminuer la vitesse de croisière

Appuyer sur l'interrupteur SET - et le maintenir. Le véhicule ralentira graduellement. Relâcher l'interrupteur à la vitesse désirée.

Appuyer sur l'interrupteur SET - et le relâcher immédiatement pour ajuster la vitesse préréglée. Plusieurs opérations diminuent la vitesse préréglée en fonction du nombre d'opérations.

Diminution de la vitesse avec une seule opération de l'interrupteur SET -

Affichage du compteur pour une vitesse de véhicule indiquée en km/h: 1 km/h (0,6 mi/h)

Affichage du compteur pour une vitesse de véhicule indiquée en mi/h: 1 mi/h (1,6 km/h)

▼ Pour rétablir la vitesse de croisière à une vitesse supérieure à 25 km/h (16 mi/h)

Si la fonction du régulateur de vitesse de croisière a été annulée sans utiliser l'interrupteur OFF (par exemple en actionnant la pédale de frein) et que le système est encore en fonction, il est possible de revenir à la dernière vitesse réglée en appuyant sur l'interrupteur RESUME.

Si la vitesse du véhicule est inférieure à 25 km/h (16 mi/h), accélérer jusqu'à 25 km/h (16 mi/h) ou plus et appuyer sur l'interrupteur RESUME.

Régulateur de vitesse de croisière

▼ Pour annuler temporairement

Pour annuler temporairement le système, utiliser une de ces méthodes:

- Appuyer légèrement sur la pédale de frein.
- Appuyer sur l'interrupteur CANCEL.

Si l'interrupteur RESUME est enfoncé lorsque la vitesse du véhicule est de 25 km/h (16 mi/h) ou plus, le système revient à la vitesse précédemment définie.

REMARQUE

- *Si l'une des conditions suivantes se réalise alors le système de commande de la vitesse de croisière est temporairement annulé.*
 - *Le frein de stationnement est enclenché.*
 - *Le levier sélecteur est en position P ou N.*
- *Lorsque le système de commande de la vitesse de croisière est temporairement annulé par même l'une des conditions applicables d'annulation, il est impossible de réinitialiser la vitesse.*
- *Il est impossible d'annuler la commande de vitesse de croisière tandis que vous roulez en mode manuel (le levier sélecteur est passé de la position D à M). Par conséquent, le frein moteur ne sera pas active même si la transmission est décalée vers le bas à une vitesse inférieure. Si une décélération est nécessaire, diminuer la vitesse réglée du véhicule ou enfoncer la pédale de frein.*

▼ Pour désactiver

Pour mettre le système hors fonction, appuyer sur l'interrupteur OFF.

Système de surveillance de pression des pneus

Système de surveillance de pression des pneus*

Le système de surveillance de pression des pneus (TPMS) surveille la pression d'air des quatre roues. Si la pression d'air d'un ou de plusieurs pneus est trop faible, le système avertit le conducteur en allumant le voyant du système de surveillance de pression des pneus sur le tableau de bord et en émettant un bip sonore. Le système surveille la pression des pneus de manière indirecte avec les données envoyées par les capteurs de vitesses des roues ABS.

Pour permettre au système de fonctionner correctement, il faut l'initialiser avec la pression de pneu spécifiée (valeur sur l'étiquette de pression du pneu). Suivre la procédure et effectuer l'initialisation.

Se référer à Initialisation du système de surveillance de la pression des pneus à la page 4-138.

Le voyant clignote lorsque le système présente une anomalie.

Se référer à Voyants à la page 4-26.

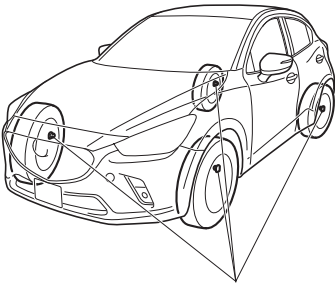

Capteur de vitesse des roues ABS

Système de surveillance de pression des pneus

ATTENTION

- *Tous les pneus, y compris le pneu de la roue de secours (s'il est fourni) doivent être contrôlés tous les mois lorsqu'ils sont froids, et être gonflés à la pression de gonflage recommandée par le fabricant du véhicule sur la plaque d'information du véhicule ou sur l'étiquette de pressions de gonflage des pneus. (Si le véhicule est équipé de pneus d'une taille différente de celle indiquée sur la plaque d'information du véhicule ou sur l'étiquette de pressions de gonflage des pneus, il faut déterminer la pression de gonflage correcte pour ces pneus.) Comme caractéristique de sécurité complémentaire, le véhicule a été équipé d'un système de surveillance de pression des pneus (TPMS) qui allume un voyant de basse pression de gonflage de pneu lorsqu'au moins un pneu est nettement sous-gonflé. Par conséquent, lorsque le voyant de basse pression de gonflage de pneu s'allume, il faut s'arrêter et vérifier les pneus dès que possible, et les gonfler à la pression correcte. Le fait de conduire sur un pneu sous-gonflé cause une surchauffe du pneu, ce qui peut causer une défaillance du pneu. Le sous-gonflage affecte aussi l'économie de carburant et la longévité de pneus, ainsi que la maniabilité du véhicule et le freinage.*

Bien noter que le TPMS ne vous dispense absolument pas d'effectuer un entretien adéquat des pneus, et le conducteur a la responsabilité de maintenir la bonne pression de gonflage des pneus, même si le sous-gonflage n'a pas atteint le niveau suffisant pour déclencher l'éclairage du voyant de basse pression de gonflage de pneu TPMS.

Votre véhicule est également équipé d'un témoin d'anomalie TPMS pour vous alerter lorsque le système ne fonctionne pas correctement.

Le témoin d'anomalie TPMS est combiné avec le voyant de basse pression de gonflage de pneu. Lorsque le système détecte une panne, le voyant va clignoter pendant approximativement une minute puis reste allumé. Cette séquence se répète à chaque démarrage du véhicule tant que la panne existe. Lorsque le témoin d'anomalie est allumé, le système ne peut pas détecter ou signaler une faible pression des pneus. Les pannes TPMS peuvent se produire pour une variété de raisons, y compris l'installation de pneu de rechange, de pneu alternatifs ou de roues sur le véhicule qui empêchent le fonctionnement correct du TPMS. Toujours vérifier le voyant de panne TPMS après le remplacement d'un ou de plusieurs pneus ou roues sur le véhicule pour vous assurer que le remplacement ou les pneus/roues alternatifs permettent le fonctionnement correct du TPMS.

- *Afin d'éviter de fausses indications, le système fait un échantillonnage pendant une certaine période avant d'indiquer un problème. Ceci fait qu'il n'indiquera pas instantanément un dégonflage soudain ou une explosion d'un pneu.*

Système de surveillance de pression des pneus

REMARQUE

Parce que ce système détecte des changements légers dans l'état des pneus, le délai d'avertissement peut être plus rapide ou plus lent dans les cas suivants:

- *La taille, le fabricant ou le type de pneus sont différents de la spécification.*
- *La taille, le fabricant ou le type de pneu est différent des autres, ou le niveau d'usure des pneus est trop différent entre eux.*
- *Le système utilise un pneu à plat, pneu clouté, pneu neige ou des chaînes de pneus.*
- *Une roue de secours est utilisée (le voyant du système de surveillance de pression des pneus peut clignoter, puis s'allumer en continu).*
- *Pour réparer un pneu, utiliser le nécessaire de réparation d'urgence de crevaison.*
- *La pression des pneus est beaucoup plus élevée que la pression spécifiée, ou la pression des pneus a été soudainement abaissée pour une raison quelconque, par exemple une explosion de pneus pendant la conduite.*
- *La vitesse du véhicule est inférieure à environ 15 km/h (9,3 mi/h) (y compris lorsque le véhicule est arrêté), ou la période de conduite est plus courte que 5 minutes.*
- *Le véhicule est conduit sur une route extrêmement rugueuse ou glissante, ou verglacée.*
- *Direction dure et décélération/accélération rapide sont répétées lors d'une conduite agressive sur une route sinueuse.*
- *Une charge sur le véhicule est appliquée à un pneu tel que par le chargement de bagages lourds sur un côté du véhicule.*
- *L'initialisation du système n'a pas été mise en œuvre avec la pression des pneus spécifiée.*

Système de surveillance de pression des pneus

▼ Initialisation du système de surveillance de la pression des pneus

Dans les cas suivants, l'initialisation du système doit être effectuée afin que le système fonctionne normalement.

- La pression des pneus est réglée.
- La rotation des pneus est effectuée.
- Un pneu ou une roue est remplacée.
- La batterie est remplacée ou complètement épuisée.
- Le voyant du système de surveillance de pression des pneus est allumé.

Méthode d'initialisation

1. Garer la voiture dans un endroit sûr et appliquer fermement le frein de stationnement.
2. Laisser refroidir les quatre (4) pneus et régler leur pression à la pression spécifiée indiquée sur l'étiquette de pression des pneus située sur le montant de la portière du conducteur (portière ouverte).
Se référer à Pneus à la page 9-8.
3. Mettre le contacteur sur ON.

4. Appuyer longuement sur l'interrupteur de réglage du système de surveillance de pression des pneus et vérifier que le voyant du système de surveillance de pression des pneus sur le tableau de bord clignote deux fois et qu'un bip sonore retentit une fois.

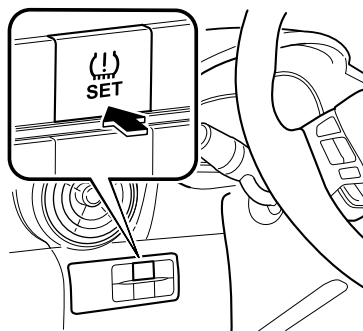

⚠ ATTENTION

Si l'initialisation du système est effectuée sans ajuster la pression des pneus, le système ne peut pas détecter la pression normale de pneus et il est possible qu'il n'allume pas le voyant du système de surveillance de pression des pneus même si la pression d'un pneu est faible ou il peut allumer le voyant même si les pressions sont normales. Régler la pression des quatre pneus et initialiser le système lorsque le voyant s'allume. Si le voyant s'allume pour une raison autre qu'un pneu à plat, la pression des quatre pneus peut avoir diminué naturellement. L'initialisation du système ne se fera pas si l'on appuie sur l'interrupteur alors que le véhicule est en train d'être conduit.

Ecran de rétrovision*

L'écran de rétrovision fournit des images visuelles de l'arrière du véhicule lorsque vous faites marche arrière.

PRUDENCE

Conduire toujours prudemment en surveillant l'arrière et les alentours de la voiture directement avec les yeux:

Il est dangereux de faire une marche arrière en ne regardant que l'écran, car cela peut provoquer un accident ou une collision avec un objet. L'écran de rétrovision est uniquement un appareil d'aide visuel à la marche arrière du véhicule. Les images à l'écran peuvent être différentes des conditions réelles.

ATTENTION

- *Ne pas utiliser l'écran de rétrovision dans les conditions suivantes: Le fait d'utiliser l'écran de rétrovision dans les conditions suivantes est dangereux, et peut causer des blessures corporelles ou des dommages au véhicule, ou les deux à la fois.*
 - *Routes verglacées ou enneigées.*
 - *Des chaînes de roues ou une roue de secours temporaire sont installées.*
 - *Le hayon n'est pas complètement fermé.*
 - *Le véhicule est sur une route en pente.*
- *Lorsque l'affichage est froid, des images peuvent traverser l'écran et sa luminosité peut être anormalement faible, empêchant ainsi de confirmer les conditions dans lesquelles se trouve le véhicule. Conduire toujours prudemment en surveillant l'arrière et les alentours de la voiture directement avec les yeux.*
- *Ne pas forcer sur la caméra. La position de la caméra et l'angle peuvent dévier.*
- *Ne pas démonter, ne pas modifier et ne pas retirer la caméra, car celle-ci perdrait son imperméabilité.*
- *Le couvercle de la caméra est fait en plastique. Ne pas appliquer d'agent dégraissant, de solvants organiques, de cire ou de revêtement de verre sur le couvercle de la caméra. Si l'une de ces matières est renversée sur le couvercle, l'éliminer immédiatement en essuyant avec un chiffon doux.*
- *Ne pas frotter vivement le couvercle de la caméra avec un matériau abrasif ou une brosse dure. Le couvercle ou les lentilles de la caméra pourraient être rayés, ce qui affecterait les images.*

Ecran de rétrovision

REMARQUE

- Si de l'eau, de la neige ou de la boue adhèrent à la lentille de la caméra, les éliminer en essuyant avec un chiffon doux. S'il est impossible de les éliminer en essuyant, utiliser un détergent doux.
- Si la température de la caméra augmente brusquement, (très chaud à froid, froid à très chaud) l'écran de rétrovision peut ne pas fonctionner correctement.
- Pour remplacer les pneus, s'adresser à un concessionnaire agréé Mazda. Le fait de remplacer les pneus peut causer une déviation des lignes de guidage qui apparaissent sur l'écran.
- Si le véhicule a subi une collision à l'avant, sur les côtés ou à l'arrière, il est possible que l'alignement de la caméra de vue arrière de stationnement (emplacement, angle d'installation) ait dévié. Toujours s'adresser à un concessionnaire agréé Mazda pour faire inspecter le véhicule.
- Si "Pas de signal vidéo disponible" s'affiche à l'écran, il pourrait y avoir un problème avec la caméra. Faire inspecter votre véhicule par un concessionnaire agréé Mazda.

▼ Emplacement de la caméra de stationnement de rétrovision

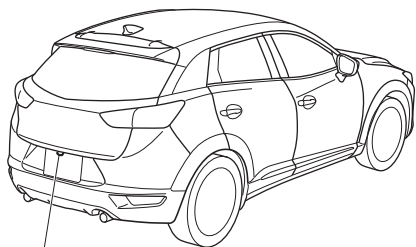

Caméra de stationnement
de rétrovision

▼ Basculer à l'écran de rétrovision

Mettre le levier sélecteur sur R lorsque que le contacteur est mis sur ON pour commuter l'écran de rétrovision.

REMARQUE

Lorsque vous faites passer le levier sélecteur de la position R à une autre position, l'affichage précédent réapparaît sur l'écran.

▼ Champ de vision à l'écran

Les images à l'écran peuvent être différentes des conditions réelles.

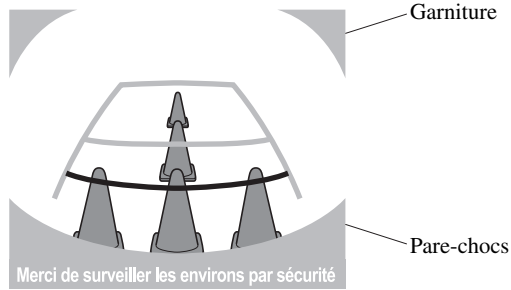
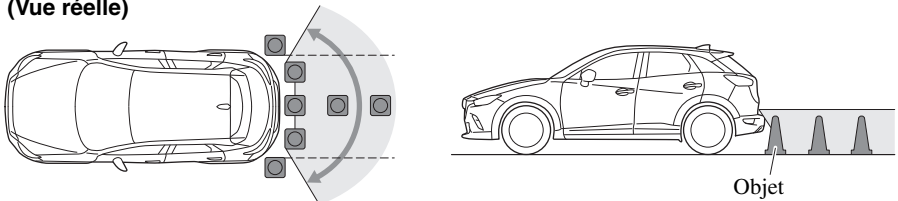
(Affichage à l'écran)**(Vue réelle)****REMARQUE**

- *Le champ de vision varie selon le véhicule et les conditions routières.*
- *Le champ de vision est limité. Les objets sous le pare-chocs ou près des extrémités du pare-chocs peuvent ne pas être affichés.*
- *La distance qui apparaît dans l'image affichée est différente de la distance réelle car la caméra de stationnement de rétrovision est équipée d'une lentille spéciale.*
- *Certains équipements installés en option peuvent être aperçus par la caméra. N'installez aucune pièce optionnelle qui risque de gêner la vision de la caméra, telle qu'un objet lumineux ou fait d'une matière réfléchissante.*
- *Il peut être difficile de voir l'affichage dans les conditions suivantes, sans que cela signifie un mauvais fonctionnement.*
 - *Dans un endroit sombre.*
 - *Lorsque la température autour de la lentille est élevée/basse.*
 - *Lorsque la caméra est mouillée, en cas de pluie ou en période très humide.*
 - *Lorsque une matière étrangère, comme de la boue, est collée autour de la caméra.*
 - *Lorsque la lentille de la caméra reflète le soleil ou les phares.*
- *Il est possible que l'affichage des images soit retardé si la température autour de la caméra est basse.*

Ecran de rétrovision

▼ Visionnement de l'affichage

Les lignes de guidage qui indiquent la largeur du véhicule (jaunes) apparaissent sur l'écran à titre de référence pour indiquer la largeur approximative du véhicule en comparaison de la largeur de l'espace de stationnement dans lequel on s'apprête à reculer.

Utiliser cette vue d'affichage pour garer le véhicule dans un espace de stationnement ou un garage.

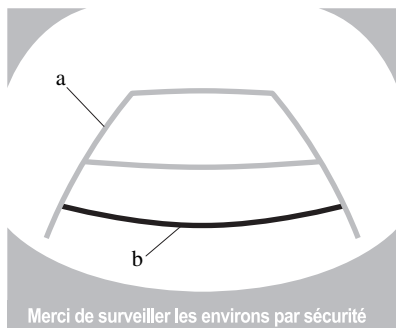

a) Lignes de guidage de largeur du véhicule (jaunes)

Ces lignes de guidage servent de référence pour indiquer la largeur approximative du véhicule.

b) Lignes de guidage de distance.

Ces lignes de guidage indiquent la distance approximative jusqu'à un point mesuré à partir de l'arrière du véhicule (à partir de l'extrémité du pare-chocs).

- Les lignes rouges et jaunes indiquent des points situés à environ 50 cm (19 po.) pour la ligne rouge et 100 cm (39,3 po.) pour les lignes jaunes depuis le pare-chocs arrière (au point central de chacune des lignes).

ATTENTION

Les lignes de guidage sur l'écran sont des lignes fixes. Elles ne sont pas synchronisées avec la rotation du volant par le conducteur. Faire toujours bien attention, et vérifier la zone située à l'arrière du véhicule et la zone environnante directement avec les yeux lorsqu'on recule.

▼ Utilisation de l'écran de rétrovision

L'utilisation de l'écran de rétrovision, lors de la marche arrière du véhicule, varie selon les conditions de la circulation, de la route et du véhicule. La quantité de braquage et la synchronisation varie aussi selon ces conditions; il faut donc vérifier les conditions environnantes directement avec les yeux, et diriger le véhicule en fonction de ces conditions. Avant d'utiliser l'écran de rétrovision, lire attentivement les précautions ci-dessus.

REMARQUE

Les images qui apparaissent sur l'écran d'affichage des images provenant de la caméra de stationnement de rétrovision sont des images inversées (images en miroir).

1. Mettre le levier sélecteur sur la position R pour faire apparaître l'écran de rétrovision.
2. Tout en vérifiant les conditions environnantes, faire reculer le véhicule.

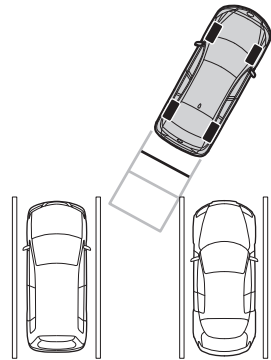
(État de l'affichage)**(État du véhicule)**

3. Après que le véhicule ait commencé à entrer dans l'espace de stationnement, continuer à reculer lentement de manière que les distances entre les lignes de largeur du véhicule et les côtés de l'espace de stationnement à gauche et à droite soient approximativement égales.
4. Continuer à régler le volant jusqu'à ce que les lignes de guidage de largeur du véhicules soient parallèles aux côtés gauche et droit de l'espace de stationnement.

Ecran de rétrovision

5. Une fois qu'elles sont parallèles, redresser les roues et reculer lentement le véhicule dans l'espace de stationnement. Continuer à vérifier la zone environnant le véhicule, puis arrêter le véhicule à la meilleure position possible. (Si l'espace de stationnement comporte des lignes de division, vérifier si les lignes de guidage de largeur du véhicule leur sont bien parallèles.)

(État de l'affichage)

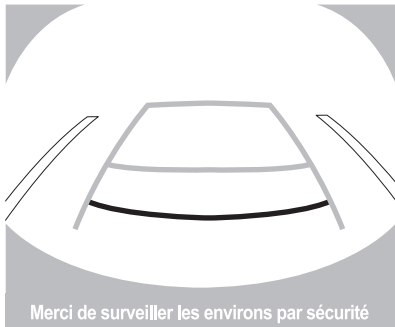

(État du véhicule)

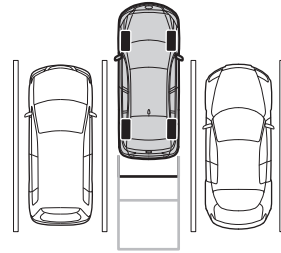

6. Lorsque vous faites passer le levier sélecteur de la position R à une autre position, l'affichage précédent réapparaît sur l'écran.

REMARQUE

Comme il peut y avoir une différence entre l'image affichée, comme indiqué ci-dessous, et les conditions réelles du stationnement, s'assurer toujours de la sécurité à l'arrière du véhicule et dans la zone environnante directement avec les yeux.

- Dans l'image de l'espace de stationnement (ou du garage) apparaissant à l'écran, bien que l'extrémité arrière et les lignes de guidage de distance puissent paraître alignées sur le moniteur, il est possible qu'elles ne le soient pas réellement au sol.
- Lors d'un stationnement dans un espace comportant une ligne de division sur un seul côté, il est possible que la ligne de division et la ligne de guidage de largeur du véhicule paraissent alignées sur l'écran, mais qu'elles ne le soient pas réellement sur le sol.

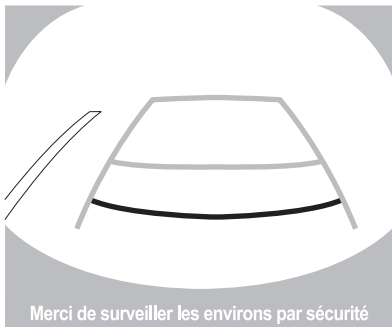
**▼ Discordance entre les conditions réelles de la route et l'image affichée**

Il existe quelques discordances entre la route réelle et la route affichée. De tels écarts dans la perspective de la distance peuvent entraîner un accident. Bien noter les conditions suivantes qui peuvent causer une discordance dans la perception de la distance.

Quand le véhicule est incliné à cause du poids des passagers et de la charge

Lorsque l'arrière du véhicule est abaissé, l'objet affiché à l'écran apparaît plus loin qu'il ne l'est en réalité.

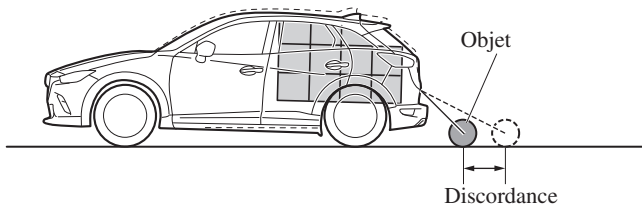

Écran de rétrovision

Quand il y a une pente raide derrière le véhicule

Lorsqu'il y a une pente raide montante (ou descendante) derrière le véhicule, l'objet affiché à l'écran apparaît plus loin (ou plus près en cas de pente descendante) qu'il ne l'est en réalité.

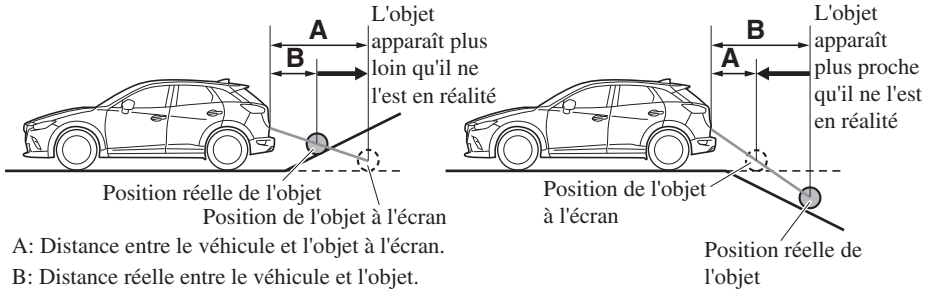

Objet en trois dimensions à l'arrière du véhicule

Comme les lignes de guidage de distance sont affichées sur la base d'une surface plane, la distance à l'objet en trois dimensions affichée sur l'écran est différente de la distance réelle.

(Affichage à l'écran)

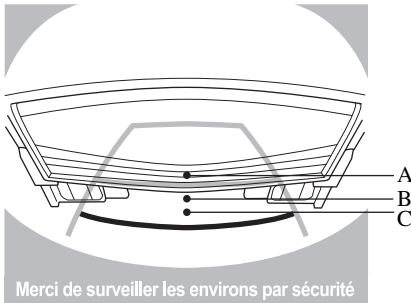

Distance détectée sur l'écran $A > B > C$

(Condition réelle)



(Distance réelle) $B > C = A$

▼ Réglage de la qualité d'image**! PRUDENCE**

Toujours ajuster la qualité d'image de l'écran de rétrovision tandis que le véhicule est à l'arrêt:

Ne pas ajuster la qualité d'image de l'écran de rétrovision lorsque le véhicule roule. Il est dangereux d'ajuster la qualité d'image de l'écran de rétrovision, comme la luminosité, le contraste, la couleur et la teinte, tout en conduisant le véhicule, car cela pourrait détourner votre attention du fonctionnement du véhicule et entraîner un accident.

Le réglage de la qualité d'image peut s'effectuer pendant que le levier sélecteur est sur la position (R) de marche arrière.

Il y a quatre réglages qui peuvent être effectués qui incluent la luminosité, le contraste, la nuance et la couleur. Durant le réglage, faites toujours attention à la zone qui entoure le véhicule.

1. Sélectionner l'icône ☞ sur l'écran d'accueil pour afficher les onglets.
2. Sélectionner l'option d'onglet désirée.
3. Régler la luminosité, le contraste, la teinte et la couleur en utilisant le curseur.
Si vous devez réinitialiser, appuyer sur le bouton de réinitialisation.
4. Sélectionner l'icône ☞ sur l'écran d'accueil pour fermer l'onglet.

NOTES

Utilisation des différentes fonctions concernant le confort de conduite, incluant le système de commande de température et le système audio.

Système de commande de température	5-2
Conseils d'utilisation	5-2
Fonctionnement des bouches d'aération.....	5-3
Type manuel.....	5-5
Type entièrement automatique	5-10
Système audio	5-14
Antenne	5-14
Conseils d'utilisation du système audio	5-14
Ensemble audio [Type A (écran non-tactile)]	5-23
Ensemble audio [Type B (écran tactile)].....	5-35
Fonctionnement de la commande audio au volant.....	5-55
Mode AUX/USB	5-57
Bluetooth®	5-76
Bluetooth®*	5-76
Téléphone mains-libres Bluetooth® (Type A)*	5-103
Téléphone mains-libres Bluetooth® (Type B)*	5-110
Audio Bluetooth® (Type A)*	5-120
Audio Bluetooth® (Type B)*	5-122
Dépannage*	5-137
Équipement intérieur	5-141
Pare-soleil	5-141
Éclairages intérieurs.....	5-142
Prise des accessoires	5-144
Porte-verres	5-145
Porte-bouteilles	5-146
Compartiments de rangement	5-146

Système de commande de température

Conseils d'utilisation

- Utiliser le système de commande de température lorsque le moteur tourne.
- Pour éviter de décharger la batterie, ne pas laisser la commande des ventilateurs en marche pendant une longue période avec le contacteur est placé sur ON si le moteur ne tourne pas.
- Retirer toute obstruction telle que des feuilles, de la neige ou de la glace accumulées sur le capot et sur la prise d'air de la grille d'auvent, afin d'améliorer l'efficacité du système.
- Utiliser le système de commande de température pour désembuer les vitres et déshumidifier l'air.
- Le mode de recirculation doit être utilisé lors de la conduite à l'intérieur des tunnels ou dans les embouteillages ou si vous souhaitez couper l'air extérieur pour le refroidissement rapide de l'intérieur.
- Utiliser la position de l'air extérieur pour la ventilation ou le dégivrage des essuie-glaces.
- Si le véhicule a été stationné en plein soleil pendant la saison chaude, ouvrir les vitres pour laisser l'air chaud s'échapper puis mettre en marche le système de commande de température.
- Faire fonctionner le climatiseur pendant 10 minutes environ au moins une fois par mois afin de garder les pièces internes lubrifiées.

- Faire vérifier le climatiseur avant la saison chaude. Un manque de réfrigérant peut affecter le rendement du climatiseur.

Les spécifications du réfrigérant sont indiquées sur une étiquette fixée à l'intérieur du compartiment moteur.

Vérifier l'étiquette avant de faire le plein de réfrigérant. Si le mauvais type de réfrigérant est utilisé, cela peut entraîner une anomalie grave du système de commande de température.

Pour plus de détails, s'adresser à un concessionnaire agréé Mazda.

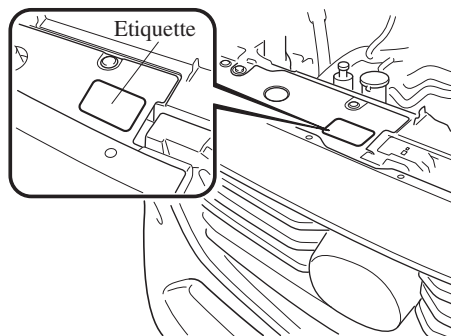

Système de commande de température

Fonctionnement des bouches d'aération

▼ Réglage des bouches d'aération

Pour diriger le flot d'air

Pour régler la direction du flot d'air, déplacer le bouton de réglage.

REMARQUE

Lors de l'utilisation de la climatisation par temps humide, il est possible que le système souffle de l'air chargé de brume par les bouches d'aération. Ceci n'indique pas un problème, mais est dû à de l'air humide soudainement refroidi.

Bouches d'aération centrales (conducteur) et bouches d'aération latérales

Ouvrir/fermer les bouches d'air

REMARQUE

Il est possible avec le bouton d'ouvrir et de fermer entièrement les bouches d'aération.

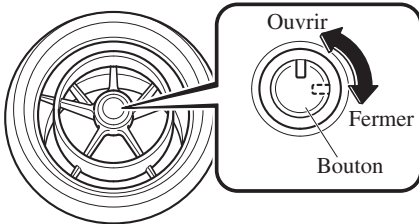

Réglage du sens du débit d'air

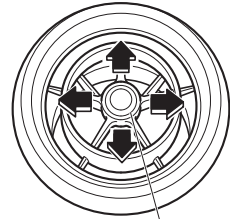

Bouton

Bouches d'aération centrales (passager avant)

Ouvrir/fermer les bouches d'air

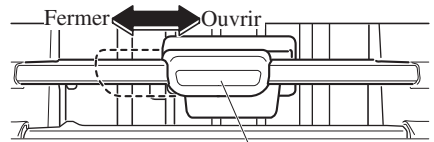

Bouton

Réglage du sens du débit d'air

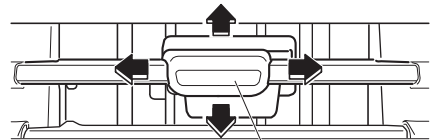

Bouton

Système de commande de température

▼ Sélection du mode de circulation d'air

Bouches d'aération du tableau de bord

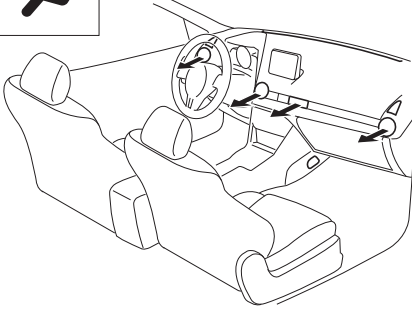

Bouches d'aération de dégivrage et du plancher

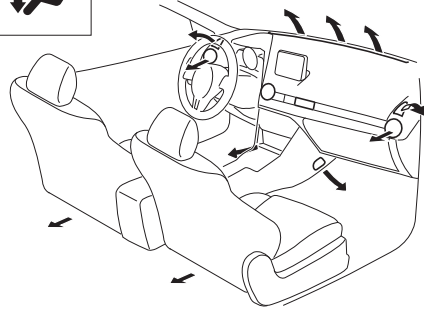

Bouches d'aération du tableau de bord et du plancher

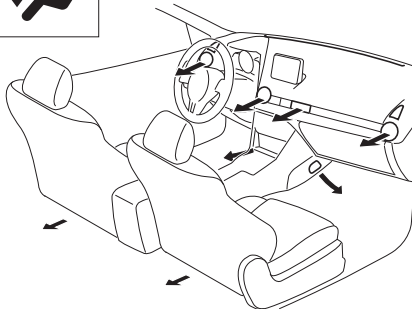

Bouches d'aération de dégivrage

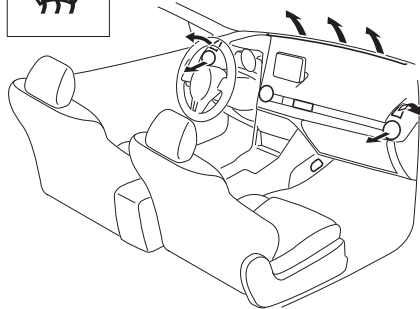

Bouches d'aération du plancher

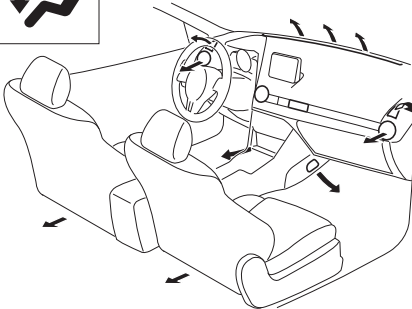

Système de commande de température

Type manuel

Type A

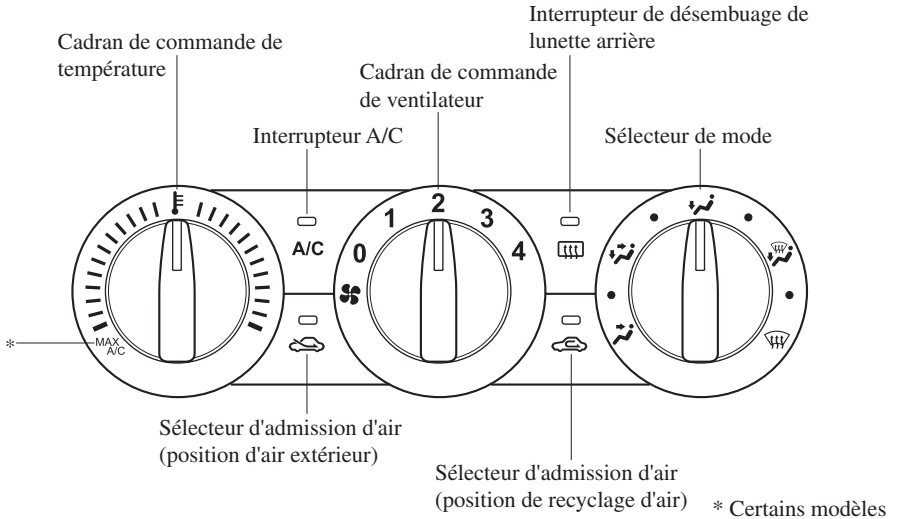

Type B

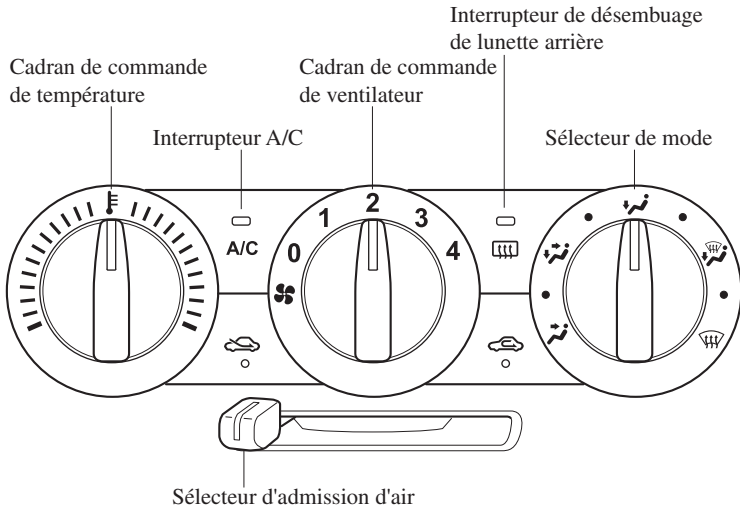

Système de commande de température



▼ Touches de commande

Cadran de commande de température

Ce cadran commande la température. Le tourner dans le sens des aiguilles d'une montre pour de l'air plus chaud et dans le sens contraire pour de l'air plus froid.

REMARQUE

(Type A)

Lorsque le mode est réglé sur  ou  avec le cadran de commande de ventilateur à une position autre que 0 et le cadran de commande de température à la position de froid maximum, le sélecteur d'admission d'air passe en position de recirculation d'air et le climatiseur s'allume automatiquement.

Si l'on ne veut pas allumer le climatiseur, appuyer sur l'interrupteur A/C pour l'éteindre.

Cadran de commande de ventilateur



Ce cadran permet de régler la vitesse du ventilateur.

- 0—Ventilateur hors tension
- 1—Petite vitesse
- 2—Vitesse moyenne basse
- 3—Vitesse moyenne rapide
- 4—Grande vitesse

Sélecteur de mode

Tourner le sélecteur de mode pour sélectionner le mode de débit d'air (page 5-4).

REMARQUE

- Il est possible de placer le sélecteur de mode sur une position intermédiaire (●) entre chaque mode. Régler le cadran sur une position intermédiaire si vous souhaitez répartir le flux d'air entre les deux modes.
- Par exemple, lorsque le sélecteur de mode est à la position ● entre les positions  et , le débit d'air des bouches d'aération du plancher est moindre qu'à la position .

Interrupteur A/C

Appuyer sur l'interrupteur A/C pour mettre le climatiseur sous tension. Le témoin s'allume sur l'interrupteur lorsque le cadran de commande du ventilateur est sur la position 1, 2, 3 ou 4.

Appuyer de nouveau sur l'interrupteur pour mettre le climatiseur hors tension.

REMARQUE

Le climatiseur peut ne pas fonctionner si la température extérieure est près de 0 °C (32 °F).

Sélecteur d'admission d'air (Type A)

Cet interrupteur commande la source de l'air pénétrant dans le véhicule.

Appuyer sur le sélecteur d'admission d'air pour passer de la position d'air extérieur à celle de recyclage d'air et vice versa.

Position de recyclage d'air

L'air provenant de l'extérieur n'entre pas dans l'habitacle. L'air de l'habitacle est recyclé.

Position d'air provenant de l'extérieur

L'air extérieur peut entrer dans l'habitacle. Utilisez ce mode pour la ventilation ou le dégivrage des essuie-glaces.

Système de commande de température

PRUDENCE

Par temps froid ou pluvieux, ne pas utiliser la position de recyclage d'air:

Il est dangereux d'utiliser la position de recyclage d'air par temps froid ou pluvieux car ceci aura pour effet d'embuer les vitres de l'habitacle. Cela risque de diminuer la visibilité, ce qui peut causer un accident grave.

Sélecteur d'admission d'air (Type B)

Ce levier commande la source de l'air pénétrant dans le véhicule.

Il est recommandé de laisser le sélecteur, dans les conditions normales, sur la position permettant l'entrée de l'air provenant de l'extérieur.

Position de recyclage d'air

L'air provenant de l'extérieur n'entre pas dans l'habitacle. L'air de l'habitacle est recyclé.

Position d'air provenant de l'extérieur





L'air provenant de l'extérieur entre dans le véhicule. Utiliser cette position pour l'aération normale et le chauffage.

PRUDENCE



Par temps froid ou pluvieux, ne pas utiliser la position 

Il est dangereux d'utiliser la position  par temps froid ou pluvieux car ceci aura pour effet d'embuer les vitres de l'habitacle. Cela risque de diminuer la visibilité, ce qui peut causer un accident grave.

▼ Chauffage

1. Régler le sélecteur de mode sur la position .
2. **(Type A)**
Régler le sélecteur d'admission d'air à la position d'air extérieur.
(Type B)
Régler le sélecteur d'admission d'air à la position .
3. Régler le cadran de commande de température sur une position d'air chaud.
4. Régler le cadran de commande de ventilateur sur la vitesse désirée.
5. Si l'on désire un chauffage déshumidifié, mettre le climatiseur en circuit.

REMARQUE

- Si le pare-brise s'embue facilement, mettre le sélecteur de mode sur la position .
- Si de l'air plus frais est désiré au niveau du visage, mettre le sélecteur de mode sur la position  et régler le cadran de commande de température à la position la plus confortable.
- L'air dirigé vers le plancher est plus chaud que l'air dirigé vers le visage (sauf si le cadran de commande de température est réglé aux positions maximales d'air chaud ou froid).

▼ Refroidissement (Avec climatiseur)

1. Régler le sélecteur de mode sur la position .
2. Régler le cadran de commande de température sur la position de rafraîchissement.
3. Régler le cadran de commande de ventilateur sur la vitesse désirée.

Système de commande de température

4. Mettre en marche le climatiseur en appuyant sur l'interrupteur A/C.
5. Une fois que le refroidissement commence, ajuster le cadran de commande du ventilateur et celui de la température selon les besoins pour maintenir un confort maximal.

ATTENTION



Si on utilise le climatiseur pendant qu'on conduit sur de longues côtes ou dans des embouteillages, vérifier si le voyant de température de liquide de refroidissement du moteur est allumé ou clignote (page 4-25).

Le climatiseur risque de causer une surchauffe du moteur. Si le voyant est allumé ou clignote, mettre le climatiseur hors tension (page 7-23).



REMARQUE

- *Lorsque l'on désire un rafraîchissement maximal, mettre le cadran de commande de température sur la position maximale d'air froid et mettre le sélecteur d'admission d'air sur la position de recyclage d'air, puis régler le cadran de commande de ventilateur à la position 4.*
- *Si de l'air plus chaud est désiré au niveau du plancher, mettre le sélecteur de mode sur la position  et régler le cadran de commande de température à la position la plus confortable.*
- *L'air dirigé vers le plancher est plus chaud que l'air dirigé vers le visage (sauf si le cadran de commande de température est réglé aux positions maximales d'air chaud ou froid).*

▼ Ventilation

1. Régler le sélecteur de mode sur la position .
2. **(Type A)**
Régler le sélecteur d'admission d'air à la position d'air extérieur.
(Type B)
Régler le sélecteur d'admission d'air à la position .
3. Régler le cadran de commande de température sur une position désirée.
4. Régler le cadran de commande de ventilateur sur la vitesse désirée.



▼ Dégivrage et désembuage du pare-brise

1. Régler le sélecteur de mode sur la position .
2. **(Type B)**
Régler le sélecteur d'admission d'air à la position .
3. Régler le cadran de commande de température sur une position désirée.
4. Régler le cadran de commande de ventilateur sur la vitesse désirée.
5. Si l'on désire un chauffage déshumidifié, mettre le climatiseur en circuit.





Système de commande de température

PRUDENCE

Ne pas désembuer le pare-brise en utilisant la position  avec la commande de température réglée à la position froid:

Il est dangereux d'utiliser la position  avec la commande de température réglée à la position froid car ceci aura pour effet d'embuer l'extérieur du pare-brise. Cela risque de diminuer la visibilité, ce qui peut causer un accident grave. Régler la commande de température à chaud ou tiède lorsque la position de dégivrage  est utilisée.

REMARQUE

- Si l'on désire obtenir un dégivrage maximal, mettre le climatiseur en marche, mettre le cadran de commande de température sur la position maximale d'air chaud, et mettre le cadran de commande de ventilateur sur la position 4.
- Si l'on désire obtenir de l'air chaud au niveau du plancher, mettre le sélecteur de mode sur la position .
- **(Type A)**
En position  ou , la climatisation est automatiquement mise en marche et la position de l'air de l'extérieur est sélectionnée automatiquement pour dégivrer le pare-brise. En position  ou , la position de l'air de l'extérieur ne peut pas être passée à la position de recyclage d'air.

▼ Déshumidification (Avec climatiseur)

Utiliser le climatiseur par temps froid ou frais afin de faciliter le désembuage du pare-brise et des vitres latérales.

1. Régler le sélecteur de mode sur la position désirée.
2. **(Type A)**
Régler le sélecteur d'admission d'air à la position d'air extérieur.
(Type B)
Régler le sélecteur d'admission d'air à la position .
3. Régler le cadran de commande de température sur une position désirée.
4. Régler le cadran de commande de ventilateur sur la vitesse désirée.
5. Mettre en marche le climatiseur en appuyant sur l'interrupteur A/C.

REMARQUE

L'une des fonctions du climatiseur est de déshumidifier l'air et, pour utiliser cette fonction, la température n'a pas à être réglée à froid. Par conséquent, régler le cadran de commande de température à la position désirée (chaud ou froid) et mettre en marche le climatiseur lorsque l'habitacle doit être déshumidifié.

Système de commande de température

Type entièrement automatique

Type A

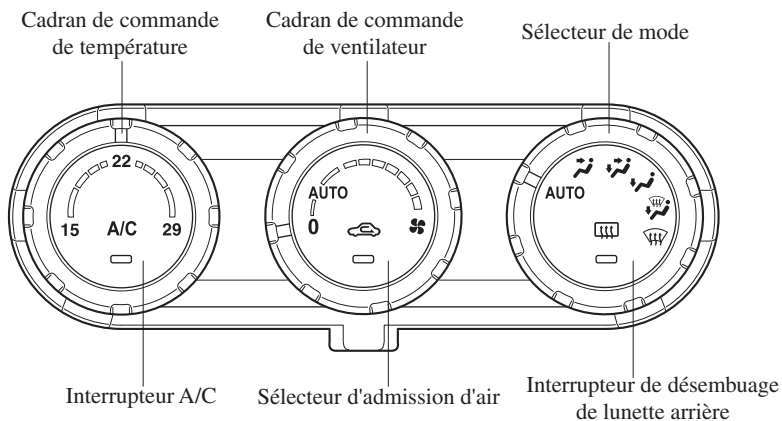

Type B

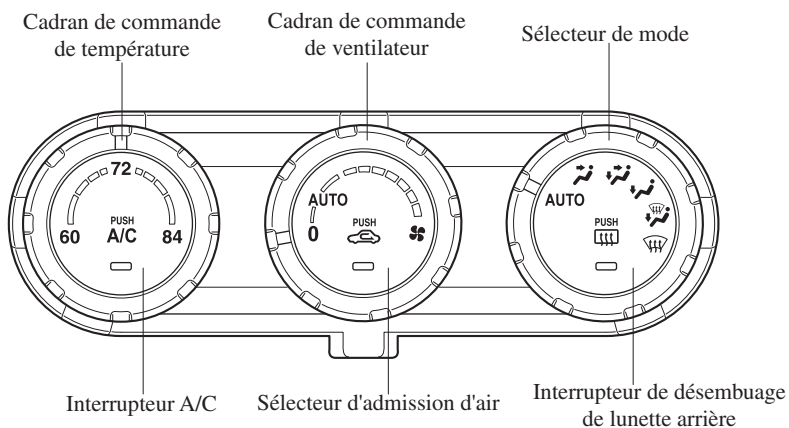

Système de commande de température

▼ Touches de commande

Cadran de commande de température

Ce cadran commande la température. Le tourner dans le sens des aiguilles d'une montre pour de l'air plus chaud et dans le sens contraire pour de l'air plus froid.

Cadran de commande de ventilateur

Le ventilateur a quatre vitesses.

Position AUTO

Le débit d'air est automatiquement commandé en fonction de la température réglée.

Sauf position AUTO

Le débit d'air peut être réglé au niveau désiré en tournant le cadran.

Position 0

Pour arrêter le système, mettre le cadran sur la position 0.

Sélecteur de mode

Tourner le sélecteur de mode pour sélectionner le mode de débit d'air (page 5-4).





Position AUTO

Le mode de débit d'air est automatiquement réglé à la température sélectionnée.

Sauf position AUTO

La position de débit d'air désirée peut être sélectionnée en tournant le cadran.

REMARQUE

- Avec le mode de débit d'air réglé à la position  et le cadran de commande de température réglé à une température moyenne, de l'air réchauffé est dirigé vers les pieds et de l'air d'une température plus basse sera dirigé par les bouches centrale, gauche et droite.
- Lorsque le cadran de commande du ventilateur est en marche, et le sélecteur est en position  ou , le climatiseur est automatiquement activé et la position air extérieur est automatiquement sélectionné pour dégivrer le pare-brise. En position  ou , la position de l'air de l'extérieur ne peut pas être passée à la position de recyclage d'air.

Interrupteur A/C

Le climatiseur (fonctions de refroidissement/déshumidification) peut être activé ou désactivé en appuyant sur l'interrupteur tandis que le cadran de commande du ventilateur est à une position autre que 0.

Le témoin s'allume lorsque la climatisation fonctionne.

REMARQUE

Le climatiseur peut ne pas fonctionner si la température extérieure est près de 0 °C (32 °F).

Système de commande de température

Sélecteur d'admission d'air

La position d'air provenant de l'extérieur ou d'air recyclé peut être sélectionnée. Appuyer sur le sélecteur afin de sélectionner la position d'air provenant de l'extérieur ou air recyclé.

Position de recyclage d'air (témoin allumé)

L'air provenant de l'extérieur n'entre pas dans l'habitacle. Utiliser cette position lors de la conduite dans un tunnel, lorsque le trafic est dense (niveau de gaz d'échappement élevé) ou pour obtenir un refroidissement rapide.

Position d'air provenant de l'extérieur (témoin éteint)

L'air extérieur peut entrer dans l'habitacle. Utilisez ce mode pour la ventilation ou le dégivrage des essuie-glaces.

⚠ PRUDENCE

Par temps froid ou pluvieux, ne pas utiliser la position 

Il est dangereux d'utiliser la position  par temps froid ou pluvieux car ceci aura pour effet d'embuer les vitres de l'habitacle. Cela risque de diminuer la visibilité, ce qui peut causer un accident grave.

▼ **Fonctionnement du climatiseur automatique**

1. Régler le sélecteur de mode sur la position AUTO.
2. Régler le sélecteur d'admission d'air à la position d'air extérieur (témoin éteint).

REMARQUE

Si la position d'air recyclé est utilisée pendant de longues périodes par temps froid ou à humidité élevée, le pare-brise peut s'embuer plus facilement.

3. Régler le cadran de commande de ventilateur sur la position AUTO.
4. Appuyer sur l'interrupteur A/C pour mettre le climatiseur sous tension (le témoin s'allume).
5. Régler le cadran de commande de température sur une position désirée.
6. Pour arrêter le système, mettre le cadran de commande de ventilateur sur la position 0.

REMARQUE

- Régler la température chaude ou froide au maximum ne fournira pas la température désirée plus rapidement.
- Lors de la sélection du chauffage, le système restreindra le débit d'air jusqu'à ce qu'il soit réchauffé afin d'empêcher un air froid de souffler à travers les bouches d'aération.

Système de commande de température

▼ Dégivrage et désembuage du pare-brise

Régler le sélecteur de mode sur la position  et mettre le cadran de commande de ventilateur à la position de vitesse désirée. A cette position, la position d'air provenant de l'extérieur est automatiquement sélectionnée, et le cadran de commande du ventilateur est sur ON, le climatiseur se met automatiquement en marche. Le climatiseur dirigera de l'air déshumidifié vers le pare-brise et les vitres latérales (page 5-4). Le débit d'air augmentera.

PRUDENCE

Régler la commande de température à la position chaud ou tiède lorsqu'on effectue le désembuage (position ):

Il est dangereux d'utiliser la position  avec la commande de température réglée à la position froid car ceci aura pour effet d'embuer l'extérieur du pare-brise. Cela risque de diminuer la visibilité, ce qui peut causer un accident grave.

REMARQUE

Utiliser le cadran de commande de température pour augmenter la température du débit d'air et dégivrer le pare-brise plus rapidement.

▼ Capteur de température et d'enseillement

Le système de commande de température mesure les températures intérieure et extérieure et l'enseillement. Elle règle ensuite la température de l'habitacle.

ATTENTION

N'obstruer aucun des capteurs, sinon le système de commande de température ne fonctionnera pas correctement.

Capteur d'enseillement

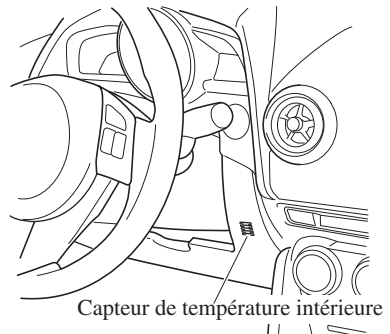
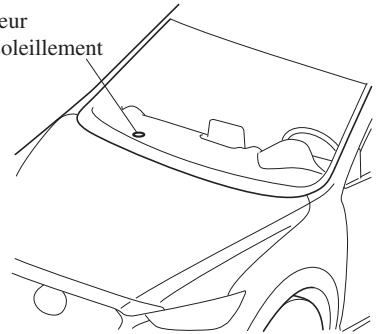

Antenne

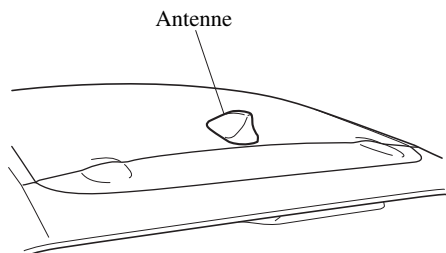

Conseils d'utilisation du système audio

! PRUDENCE

Toujours régler l'appareil audio lorsque le véhicule est arrêté:

Ne pas régler les interrupteurs de commande de l'appareil audio pendant la conduite du véhicule. Le fait de régler l'appareil audio pendant la conduite du véhicule est dangereux car cela risque de faire perdre la concentration apportée à la conduite du véhicule et risque de causer un accident grave.

Même si les commandes audio se trouvent sur le volant, il faut apprendre à les utiliser sans avoir à les regarder afin qu'un maximum d'attention soit dirigé vers la route pendant la conduite du véhicule.

! ATTENTION

Pour une conduite sécuritaire, régler le volume audio à un niveau qui permet d'entendre les sons à l'extérieur du véhicule (notamment l'avertisseur sonore des véhicules et les sirènes des véhicules d'urgence).

REMARQUE

- Afin d'éviter de décharger la batterie, ne pas laisser la radio trop longtemps sous tension lorsque le moteur ne tourne pas.*
- Si un téléphone cellulaire ou un poste bande publique est utilisé dans ou près du véhicule, cela risque de causer des parasites sur l'appareil audio, cependant, ceci n'indique pas un mauvais fonctionnement de l'appareil.*

Ne pas renverser de liquide sur l'appareil audio.

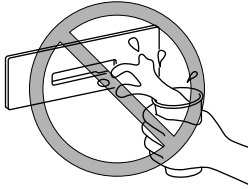

Ne pas insérer d'objets, autres qu'un disque compact, dans la fente.

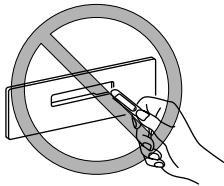

▼ Réception radio

Caractéristiques des ondes AM

Les ondes AM contournent des obstacles tels que les bâtiments et les montagnes, et subissent une réflexion sur l'ionosphère. Elles ont donc une portée plus grande que les ondes FM.

Pour cette raison, il est possible que deux stations émettrices soient captées simultanément sur la même fréquence.

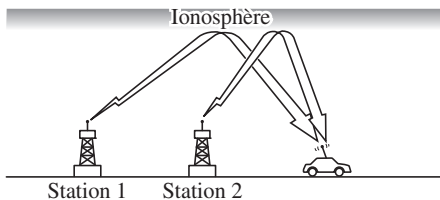

Caractéristiques des ondes FM

Les émissions FM ont généralement une portée de 40 à 50 km (25 à 30 milles) environ. A cause du codage supplémentaire requis pour séparer le son en deux canaux, la portée de la FM stéréo est encore plus réduite que celle de la FM monaurale (non stéréo).

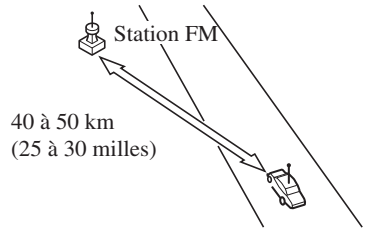

Les signaux provenant d'un émetteur FM peuvent être comparés à des faisceaux lumineux: ils ne s'incurvent jamais, mais peuvent par contre être réfléchis. Contrairement aux signaux AM, les signaux FM ne peuvent aller plus loin que l'horizon. Par conséquent la portée des stations FM n'atteint pas celle des stations AM.

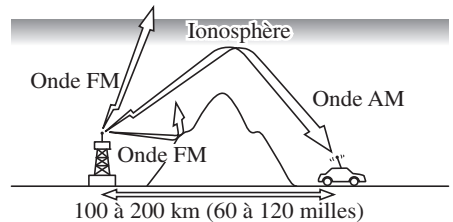

Les conditions atmosphériques peuvent aussi influencer la réception des signaux FM. Une humidité importante provoque une mauvaise réception. Cependant la réception est meilleure par temps nuageux que par beau temps.

Système audio

Parasites dus à la transmission sous plusieurs angles

Comme les signaux FM peuvent être réfléchis par des obstacles, il est possible de recevoir simultanément un signal direct et un signal réfléchi. Cela cause un léger retard et peut provoquer des parasites ou de la distorsion. Ce type de problème peut se présenter même à proximité de la télécommande.

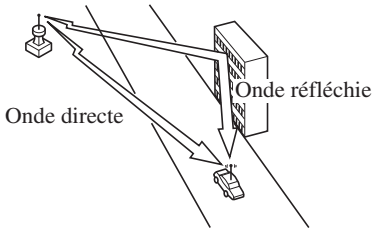

Parasites de pleurage/saut

Comme les signaux provenant d'un émetteur FM se déplacent en ligne droite, ils s'affaiblissent entre des obstacles élevés tels que des bâtiments élevés ou des montagnes. Lorsqu'un véhicule passe dans un endroit semblable, les conditions de réception changent soudainement, provoquant des parasites irritants.

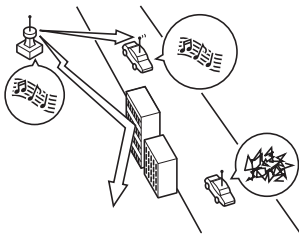

Parasites dus à des signaux faibles

Dans certaines régions, les signaux s'affaiblissent à cause de l'éloignement de l'émetteur. La réception dans de telles régions se caractérise par des coupures du son.

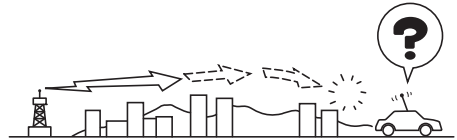

Parasites dus à des signaux puissants

Des parasites peuvent apparaître dans le voisinage d'un émetteur. Les signaux sont très puissants et provoquent des parasites et des coupures du son au niveau de l'autoradio.

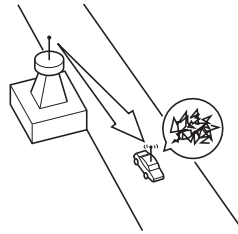

Parasites dus à la dérive des stations

Lorsqu'un véhicule entre dans la zone d'émission de deux émetteurs puissants émettant sur une fréquence semblable, il se peut que la première station soit perdue momentanément et que la radio capte la seconde station. A ce moment des parasites dus à ce problème font leur apparition.

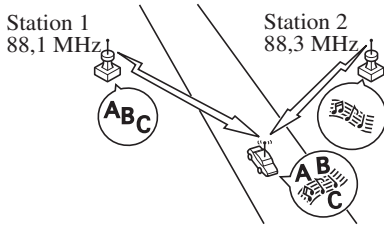

▼ Conseils d'utilisation du lecteur de disques compacts

Condensation

Immédiatement après avoir mis le chauffage en marche, par temps froid, le disque compact ou les composants optiques (prisme et lentille) du lecteur de disques compacts peuvent être embués par la condensation. Dans ce cas, le disque compact sera éjecté immédiatement après avoir été introduit dans l'appareil. Un disque compact embué peut facilement être essuyé à l'aide d'un chiffon doux. Les composants optiques seront désembués naturellement après environ une heure. Attendre que le fonctionnement soit normal avant d'utiliser l'appareil.

Manipulation du lecteur de disques compacts

Tenir compte des points suivants.

- Ne pas utiliser de disques compacts déformés ou fissurés. Le disque risquera de ne pas pouvoir être éjecté, ce qui pourra causer une panne.

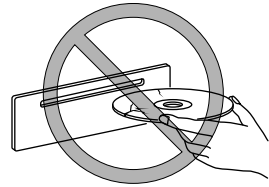

- Ne pas utiliser de disques non conventionnels tels que des disques en forme de cœur, des disques octogonaux, etc. Le disque risquera de ne pas pouvoir être éjecté, ce qui pourrait causer une panne.

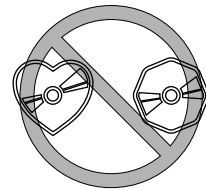

- Si la portion mémoire du disque compact est transparente ou translucide, ne pas l'utiliser.

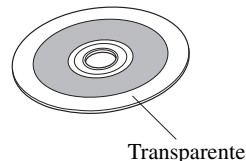

Système audio

- Un disque compact neuf peut avoir des bords rugueux sur les périmètres intérieur ou extérieur. Si un disque compact avec des bords rugueux est utilisé, il peut ne pas être chargé correctement et le lecteur de disques compacts ne fera pas la lecture du disque compact. En outre, le disque risquera de ne pas pouvoir être éjecté, ce qui pourra causer une panne. Retirer au préalable les bords rugueux à l'aide d'un stylo ou d'un crayon, comme indiqué sur la figure suivante. Pour retirer les bords rugueux, les aplanir avec un crayon ou un stylo.

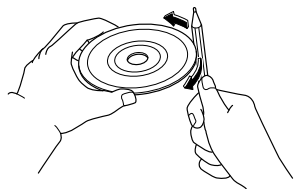

- Lors de la conduite sur des routes cahoteuses ou des bosses, il y aura des coupures du son.

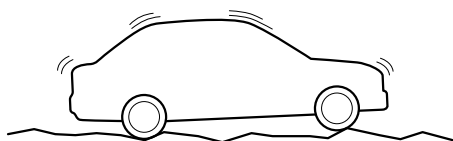

- Il est possible de lire les disques compacts portant le logo indiqué dans l'illustration. Aucun autre disque ne peut être lu.



- Utiliser des disques qui ont été fabriqués légalement. Si l'on utilise des disques copiés illégalement, tels que des disques piratés, le système risquera de ne pas fonctionner correctement.
- Ne jamais toucher la surface des disques compacts lors de la manipulation de ces derniers. Prendre les disques compacts par le bord extérieur ou par le bord du trou et le bord extérieur.

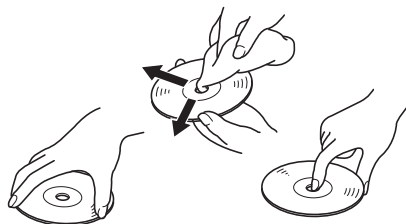

- Ne pas attacher de papier ou d'adhésif sur le disque compact. Eviter de griffer le verso du disque compact (face du disque compact sans étiquette). Le disque risquera de ne pas pouvoir être éjecté, ce qui pourra causer une panne.
- La poussière, les empreintes de doigts et la saleté peuvent réduire la quantité de lumière réfléchiée par la surface du disque compact, affectant ainsi la qualité sonore. Si le disque compact est sale, essuyer doucement la surface du disque compact avec un chiffon doux, du centre du disque compact vers les bords.
- Ne pas utiliser de vaporisateurs pour disques compacts, d'agents antistatiques, ou de produits de nettoyage ménager. Les produits chimiques volatils comme l'éther et les dissolvants peuvent endommager la surface des disques compacts et ne doivent par conséquent jamais être employés. Tout ce qui peut endommager, gondoler ou ternir le plastique ne doit jamais être utilisé pour nettoyer les disques compacts.

- Le lecteur de disques compacts éjectera le disque compact s'il est inséré à l'envers. Aussi, si le disque compact est sale ou abîmé, il peut être éjecté.
- Ne pas insérer de disques de nettoyage dans le lecteur de disques compacts.
- Ne pas insérer un disque compact comportant une étiquette qui se décolle.
- Cette unité peut ne pas être à même de lire certains CD-R/CD-RW fabriqués à l'aide d'un ordinateur ou d'un enregistreur de disques compacts à cause des caractéristiques du disque, des égratignures, des taches, de la poussière, etc. ou à cause de la poussière ou de la condensation de la lentille à l'intérieur de l'unité.
- Entreposer les disques compacts dans le véhicule, exposés à la lumière directe du soleil ou à des températures élevées pourrait endommager CD-R/CD-RW et les rendre impossibles à lire.
- Les CD-R/CD-RW supérieurs à 700 Mo ne peuvent pas être lus.
- Cette unité pourrait ne pas être à même de lire certains disques fabriqués à partir d'un ordinateur à cause de la configuration de l'application (logiciel de gravure) utilisée. (Pour les détails, consulter le magasin où l'application a été achetée.)
- Il est possible que certaines données de texte, comme les titres par exemple, enregistrées sur CD-R/CD-RW puissent ne pas être affichées lorsque les données musicales (CD-DA) sont en lecture.
- La période à partir de laquelle un CD-RW est inséré jusqu'au moment où il commence à jouer est plus longue qu'avec un disque compact ou un CD-R normal.
- Lire attentivement le manuel d'instruction et les avertissements relatifs aux CD-R/CD-RW.

- Ne pas utiliser de disques comportant du scotch, des étiquettes partiellement décollées, ou du ruban adhésif dépassant des bords de l'étiquette du disque compact. Ne pas utiliser non plus de disques sur lesquels une étiquette de CD-R vendue dans le commerce a été collée. Le disque risquera de ne pas pouvoir être éjecté, ce qui pourra causer une panne.

▼ **Conseils d'utilisation des MP3**

MP3 signifie MPEG Audio Layer 3, une compression vocale normalisée établie par le groupe de travail ISO*1 (MPEG). L'utilisation du MP3 permet au données audio d'être compressées jusqu'à environ un dixième de la taille des données source. Cette unité lit les fichiers avec l'extension (.mp3) comme les fichiers MP3.

*1 Organisation internationale de normalisation

ATTENTION

Ne pas utiliser l'extension de fichier audio pour d'autres fichiers que des fichiers audio. En outre, ne pas changer l'extension du fichier audio. Sinon, l'unité ne reconnaîtra pas bien le fichier donnant lieu à du bruit ou à une anomalie.

Système audio

REMARQUE

Ce produit est fourni avec un permis d'utilisation privé et non commercial uniquement et n'offre pas de permis non plus qu'il ne s'applique à un droit d'utiliser ce produit pour rediffusion (terrestre, par satellite, par câble et/ou tout autre média) commerciale en temps réel (c'est-à-dire générant des revenus), rediffusion/enregistrement en lecture continue via Internet, intranets et/ou autres réseaux ou dans des systèmes de distribution de contenu électronique, comme les applications de musique payante ou de musique sur demande. Un permis indépendant pour une telle utilisation est requis. Pour de plus amples détails, visiter <http://www.mp3licensing.com>.

- Ce système audio peut lire les fichiers MP3 qui ont été enregistrés sur CD-R/CD-RW/CD-ROM.
- Lors de la dénomination d'un fichier MP3, il faut s'assurer d'ajouter l'extension de fichier MP3 (.mp3) après chaque nom.
- Le nombre de caractères qu'il est possible d'afficher est restreint.

▼ Conseils d'utilisation des WMA

WMA est un acronyme pour Windows Media*1 Audio et est le format de compression audio de Microsoft*1. Les données audio peuvent être créées et enregistrées à une taux de compression plus élevée qu'avec le format MP3. Cette unité lit les fichiers avec l'extension (.wma) comme les fichiers WMA.

*1 Windows Media et Microsoft sont des marques de commerce enregistrées de Microsoft Corporation U.S. aux Etats-Unis et dans d'autres pays.

⚠ ATTENTION

Ne pas utiliser l'extension de fichier audio pour d'autres fichiers que des fichiers audio. En outre, ne pas changer l'extension du fichier audio. Sinon, l'unité ne reconnaîtra pas bien le fichier donnant lieu à du bruit ou à une anomalie.

- Les fichiers WMA écrits en vertu de spécifications autres que celles qui sont indiquées risquent de ne pas être lus normalement ou les noms de fichiers ou de dossiers peuvent ne pas s'afficher correctement.
- L'extension de fichier peut ne pas être fournie selon le système d'exploitation, la version, le logiciel ou les réglages de l'ordinateur. Dans ce cas, ajouter l'extension de fichier “.wma” à la fin du nom de fichier, puis le graver sur le disque/la mémoire.

▼ Conseils d'utilisation pour AAC

AAC signifie Advanced Audio Coding (codage audio avancé), une compression vocale normalisée établie par le groupe de travail ISO*1 (MPEG). Les données audio peuvent être créées et enregistrées à une taux de compression plus élevée qu'avec le format MP3. Cette unité lit des fichiers avec les extensions (.aac*2/.m4a/.wav*2) comme les fichiers AAC.

⚠ ATTENTION

Ne pas utiliser l'extension de fichier audio pour d'autres fichiers que des fichiers audio. En outre, ne pas changer l'extension du fichier audio. Sinon, l'unité ne reconnaîtra pas bien le fichier donnant lieu à du bruit ou à une anomalie.

- Les fichiers AAC écrits en vertu de spécifications autres que celles qui sont indiquées risquent de ne pas être lus normalement ou les noms de fichiers ou de dossiers peuvent ne pas s'afficher correctement.
- L'extension de fichier peut ne pas être fournie selon le système d'exploitation, la version, le logiciel ou les réglages de l'ordinateur. Dans ce cas, ajouter l'extension de fichier “.aac*2”, “.m4a”, ou “.wav*2” à la fin du nom de fichier, puis le graver sur la mémoire.

*1 Organisation internationale de normalisation

*2 Type B

▼ Conseils d'utilisation pour OGG

OGG est le format de compression audio pour Fondation Xiph.Org.

Les données audio peuvent être créées et enregistrées à une taux de compression plus élevée qu'avec le format MP3.

Cette unité lit les fichiers avec l'extension (.ogg) comme les fichiers OGG.

ATTENTION

Ne pas utiliser l'extension de fichier audio pour d'autres fichiers que des fichiers audio. En outre, ne pas changer l'extension du fichier audio. Sinon, l'unité ne reconnaîtra pas bien le fichier donnant lieu à du bruit ou à une anomalie.

- Les fichiers OGG écrits en vertu de spécifications autres que celles qui sont indiquées risquent de ne pas être lus normalement ou les noms de fichiers ou de dossiers peuvent ne pas s'afficher correctement.
- L'extension de fichier peut ne pas être fournie selon le système d'exploitation, la version, le logiciel ou les réglages de l'ordinateur. Dans ce cas, ajouter l'extension de fichier “.ogg” à la fin du nom de fichier, puis le graver sur le disque/la mémoire.

▼ Conseils d'utilisation d'un périphérique USB

Cette unité lit les fichiers audio comme suit:

Extension	Lecture avec cette unité
.mp3	MP3
.wma	WMA
.aac*1	AAC
.m4a	
.wav*1	WAV
.ogg*1	OGG

ATTENTION

Ne pas utiliser l'extension de fichier audio pour d'autres fichiers que des fichiers audio. En outre, ne pas changer l'extension du fichier audio. Sinon, l'unité ne reconnaîtra pas bien le fichier donnant lieu à du bruit ou à une anomalie.

Système audio

REMARQUE

- La lecture peut ne pas être possible selon le type et l'état de la mémoire flash USB, même si le fichier audio est conforme à la norme.
- Il est impossible de lire les fichiers WMA/AAC protégés par copyright dans cette unité.
- **(Type B)**
Si un nom de fichier sur la mémoire USB est trop long, il pourrait entraîner des problèmes de fonctionnement tels que l'impossibilité de lire une chanson. (Recommandé: 80 caractères ou moins)
- L'ordre des données de musique stockées dans l'appareil peut différer de l'ordre de lecture.
- Pour éviter toute perte ou tout dommage aux données stockées, nous vous recommandons de toujours les sauvegarder.
- Si un appareil excède la valeur maximale du courant électrique de 1.000 mA, il peut ne pas fonctionner ou se recharger lorsqu'il est connecté.
- Ne pas retirer le périphérique USB en mode USB (ne la retirer que quand en mode radio FM/AM ou CD).
- L'appareil ne fonctionnera pas si les données sont protégées par mot de passe.

Les fichiers MP3/WMA/AAC/OGG*1 écrits en vertu de spécifications autres que celles qui sont indiquées risquent de ne pas être lus normalement ou les noms de fichiers ou de dossiers peuvent ne pas s'afficher correctement.

*1 Type B

▼ Conseils d'utilisation pour iPod

Cet appareil prend en charge la lecture de fichiers de musique enregistrés sur un iPod.

* iPod est une marque commerciale d'Apple Inc., déposée aux États-Unis et dans d'autres pays.

Il est possible que l'iPod ne soit pas compatible selon le modèle ou la version du SE. Dans ce cas, un message d'erreur s'affiche.

ATTENTION

- Retirer l'iPod lorsqu'il n'est pas utilisé. Parce que l'iPod n'est pas conçu pour supporter des changements excessifs de température dans la cabine, il risque de s'abîmer ou la batterie peut se détériorer en raison d'une température ou d'une humidité excessive dans la cabine s'il est laissé dans le véhicule.
- Si les données dans l'iPod sont perdues tandis qu'il est débranché de l'appareil, Mazda ne peut pas en garantir la récupération.
- Si la batterie de l'iPod est détériorée, il est possible que l'iPod ne se recharge pas et que la lecture soit impossible lorsqu'il est raccordé à l'appareil.
- Pour des détails sur l'utilisation de l'iPod, se référer au guide d'utilisation de l'iPod.
- Lors d'un raccordement de l'iPod à un port USB, toutes les commandes s'effectuent depuis l'unité audio. Cela n'est pas possible depuis l'iPod.

REMARQUE

L'unité audio ne peut pas afficher les images et les vidéos contenues dans un iPod.

Ensemble audio [Type A (écran non-tactile)]

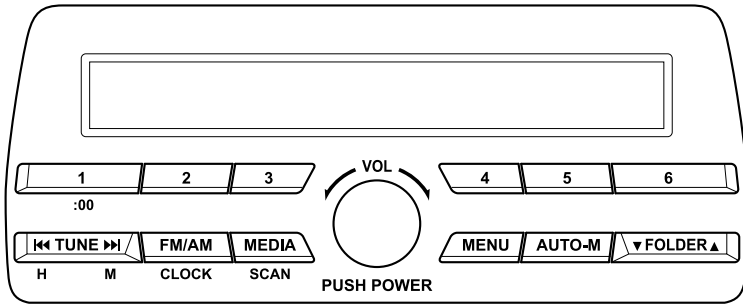

- ① Commande d'alimentation/volume/tonalité page 5-24
- ② Montre page 5-26
- ③ Fonctionnement de la radio page 5-28
- ④ Fonctionnement du lecteur de disques compacts page 5-30
- ⑤ Comment utiliser une prise auxiliaire/un port USB page 5-33
- ⑥ Indications d'erreur page 5-34

Système audio

▼ Commande d'alimentation/volume/tonalité

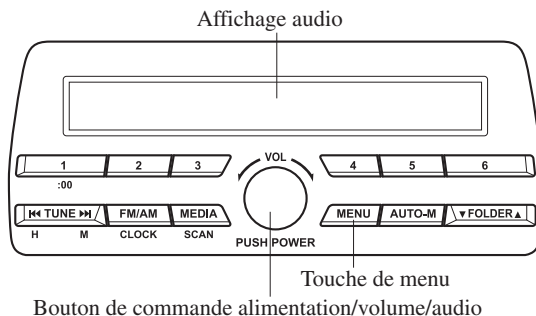

Alimentation en/hors circuit

Mettre le contacteur sur ACC ou ON.
Appuyer sur le bouton d'alimentation/volume pour allumer l'appareil audio.
Appuyer de nouveau sur le bouton d'alimentation/volume pour éteindre l'appareil audio.

Réglage du volume

Pour régler le volume, tourner le bouton d'alimentation/volume. Tourner le bouton d'alimentation/volume dans le sens des aiguilles d'une montre pour augmenter le volume et dans le sens inverse des aiguilles pour le diminuer.

Réglage du mode audio

1. Appuyer sur la touche de menu (**MENU**) pour sélectionner une fonction. La fonction sélectionnée est affichée.
2. Tourner le bouton de commande audio pour régler la fonction sélectionnée comme indiqué dans le tableau:

Indication	Valeur de réglage	
	Tourner dans le sens inverse des aiguilles d'une montre	Tourner dans le sens des aiguilles d'une montre
ALC (Réglage automatique du volume)	Réduction du niveau	Augmentation du niveau
BASS (Son de hauteur basse)	Diminuer les graves	Augmenter les graves
TREB (Son aigu)	Diminuer les aigus	Augmenter les aigus
FADE (Equilibre du volume avant/arrière)	Déplacer le son vers l'avant	Déplacer le son vers l'arrière
BAL (Equilibre du volume gauche/droite)	Déplacer le son vers la gauche	Déplacer le son vers la droite
BEEP (Son de fonctionnement audio)	Désactivé	Activé
BT SETUP*	Sélection du mode	
12Hr <> 24Hr (Réglage du temps 12 h/24 h)	12Hr (clignotant)	24Hr (clignotant)

* Selon le modèle utilisé, il est possible que cette fonction ne soit pas disponible.

REMARQUE

*S'il n'a pas été utilisé pendant plusieurs secondes, l'affichage revient à l'affichage précédent. Pour réinitialiser les graves, les aigus, le fondu et l'égalisateur, appuyer sur la touche de menu (**MENU**) pendant 2 secondes. Un bip est entendu et "CLEAR" est affiché.*

ALC (Réglage automatique du volume)

La commande automatique du niveau (ALC) change automatiquement le volume du son selon la vitesse du véhicule. Plus le véhicule va vite, plus le volume augmente. ALC a les modes ALC OFF et les ALC LEVEL 1 à 7. Au ALC LEVEL 7, le degré d'augmentation possible du volume est au maximum. Sélectionner le mode en fonction des conditions de conduite.

BEEP (Son de fonctionnement audio)

Il est possible de modifier le réglage du son de fonctionnement en appuyant et en maintenant enfoncé une touche. Le réglage initial est ON. Régler sur OFF pour mettre en sourdine le son de fonctionnement.

Mode BT SETUP*

La musique et autres sons, tels que les données voix, enregistrés sur les périphériques audio portables et les téléphones mobiles disponibles sur le marché et équipés de la fonction de transmission Bluetooth® peuvent être reproduits sur les enceintes du véhicule, via une transmission sans fil. Le mode BT SETUP permet de programmer ou de modifier ces périphériques au niveau de l'unité Bluetooth® (page 5-80).

12Hr < > 24Hr (Réglage du temps 12 h/24 h)

Si l'on tourne le bouton de commande audio, l'affichage de l'horloge passe du mode 12 heures au mode 24 heures et vice versa (page 5-26).

Système audio

▼ Montre

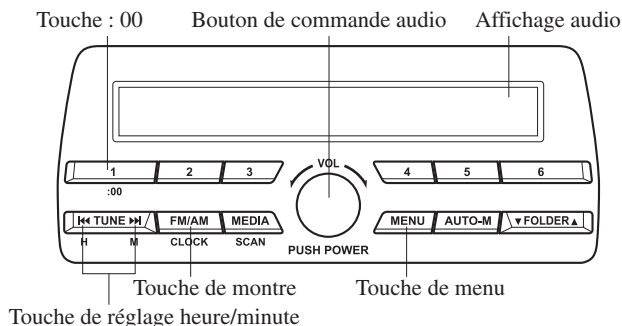

Réglage de l'heure

La montre peut être réglée à tout moment lorsque le contacteur est placé sur ACC ou ON.

1. Pour régler l'heure, appuyer sur la touche de montre (**FM/AM**) pendant environ 2 secondes jusqu'à ce qu'un bip se fasse entendre.
2. L'heure actuelle clignotera.

Réglage du temps

- Pour régler l'heure, appuyer sur la touche de réglage heure/minute (**◀▶**) lorsque l'heure définie clignote.
 - Les heures avancent pendant que vous appuyez sur la touche de réglage de l'heure (**◀**). Les minutes avancent pendant que vous appuyez sur la touche de réglage des minutes (**▶**).
3. Appuyer de nouveau sur la touche de montre (**FM/AM**) pour faire démarrer l'horloge.

Réinitialisation de l'heure

1. Appuyer sur la touche de montre (**FM/AM**) pendant environ 2 secondes jusqu'à ce qu'un bip se fasse entendre.
2. Appuyer sur la touche :00 (1).
3. Lorsqu'on appuie sur la touche, l'heure est réinitialisée comme suit:
(Exemple)
12:01—12:29→12:00
12:30—12:59→1:00

REMARQUE

- Lorsqu'on appuie sur la touche :00 (1), les secondes démarrent à partir de "00".
- Commutation entre les réglages d'horloge de 12 heures et 24 heures: Appuyer plusieurs fois sur la touche de menu (**MENU**) jusqu'à ce que l'heure d'horloge en mode 12 ou 24 heures soit affichée. Tourner le bouton de commande audio dans un sens ou l'autre, sélectionner le réglage d'horloge voulu pendant que l'heure d'horloge préférée clignote.

NOTES

Système audio

▼ Fonctionnement de la radio

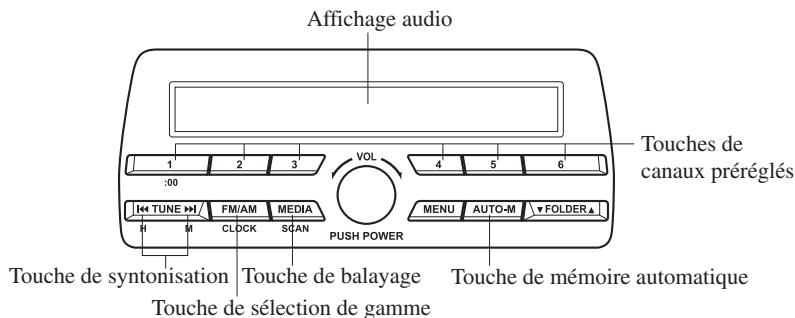

Pour allumer la radio

Appuyer sur une touche de sélection de gamme (**FM/AM**) pour allumer la radio.

Sélection de gamme d'onde

Presser successivement sur la touche de sélection de gamme d'onde (**FM/AM**) sélectionne les bandes comme suit:
FM1→FM2→AM.

Le mode sélectionné est affiché.

REMARQUE

Si le signal de l'émission FM faiblit, la réception change automatiquement de stéréo en mono pour réduire le bruit.

Syntonisation

Cet appareil possède les méthodes de syntonisation suivantes: syntonisation manuelle, par recherche, par balayage, par canal pré-réglé, et syntonisation de mémoire automatique. La façon la plus facile pour syntoniser des stations est de les assigner à des touches de canaux pré-réglés.

Syntonisation manuelle

Sélectionner la station en appuyant légèrement sur la touche de syntonisation (**◀▶**).

Syntonisation par recherche

La recherche automatique des stations démarre lorsque la touche de syntonisation (**◀▶**) est activée et qu'un bip sonore est émis. La recherche prend fin lorsqu'une station est trouvée.

REMARQUE

Si l'on garde la touche enfoncée, les fréquences défilent sans s'arrêter.

Syntonisation par balayage

Appuyer sur la touche de balayage (**MEDIA**) pour rechercher automatiquement les stations les plus puissantes. Le balayage s'arrête sur chaque station pendant environ 5 secondes. Pour maintenir une station, il suffit d'appuyer à nouveau sur la touche de balayage (**MEDIA**) pendant cet intervalle.

Syntonisation par canaux pré-réglés

Les six canaux pré-réglés peuvent être utilisés pour mémoriser 6 stations AM et 12 stations FM.

1. Pour régler un canal, sélectionner en premier AM, FM1 ou FM2. Syntoniser la station désirée.
2. Appuyer sur une touche de canal pré-réglé pendant 2 secondes environ jusqu'à ce qu'un bip se fasse entendre. Le numéro du canal ou la fréquence de la station pré-réglé seront affichés. La station est maintenant mémorisée.
3. Répéter cette opération pour les autres stations et gammes d'ondes désirées. Pour syntoniser une des stations en mémoire, sélectionner AM, FM1 ou FM2, et appuyer sur la touche du canal pré-réglé correspondant. La fréquence de la station ou le numéro du canal sera affiché.

Syntonisation de mémoire automatique

Cette fonction est particulièrement utile lorsque l'on conduit dans une région dont on ne connaît pas les stations.

Appuyer et maintenir enfoncée la touche de mémoire automatique (**AUTO-M**) pendant environ 2 secondes, jusqu'à ce qu'un bip se fasse entendre; le système recherchera automatiquement et mettra temporairement en mémoire les six stations les plus puissantes de chaque gamme d'onde sélectionnée de la région.

Une fois le balayage terminé, l'appareil s'accorde sur la station la plus puissante et affiche sa fréquence. Appuyer et relâcher la touche de mémoire automatique (**AUTO-M**) pour syntoniser les stations mises en mémoire automatiquement. Une station de la mémoire sera sélectionnée à chaque pression et sa fréquence et le numéro de canal seront affichés.

REMARQUE

Si une station ne peut pas être syntonisée après le balayage, la lettre "A" est affichée.

Système audio

▼ Fonctionnement du lecteur de disques compacts

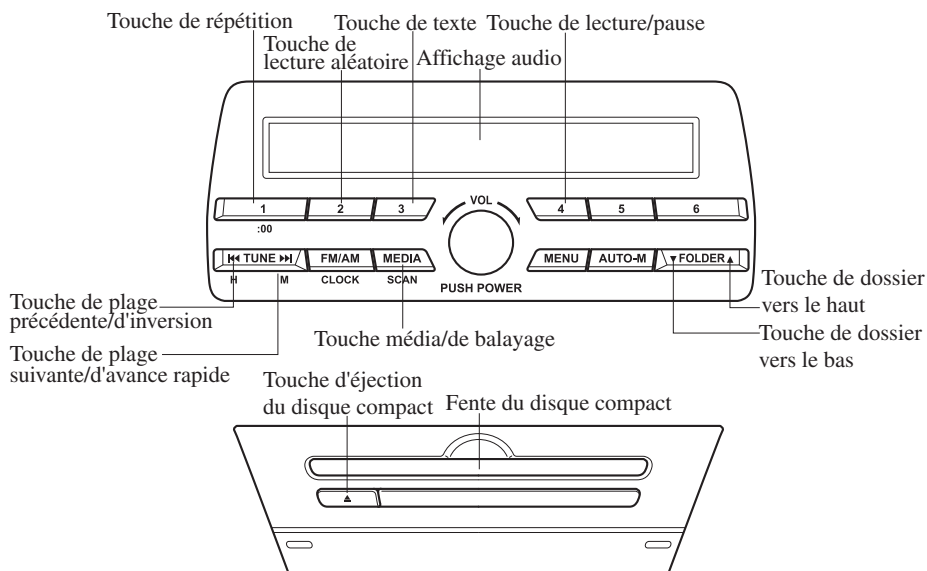

Type	Données lisibles
Lecture de disques compacts de musique/MP3/WMA/AAC	<ul style="list-style-type: none"> •Données de musique (CD-DA) •Fichier MP3/WMA/AAC

REMARQUE

Si un disque inclut des données musicales (CD-DA) et des fichiers MP3/WMA/AAC, la lecture des deux ou trois types de fichiers varie en fonction du mode d'enregistrement du disque.

Insertion du disque compact

Insérer le disque compact, côté imprimé vers le haut, dans la fente. Le mécanisme de chargement automatique chargera le disque compact et commencera la lecture.

REMARQUE

Il s'écoule un certain temps avant que la lecture commence pendant que le lecteur lit les données numériques du disque compact.

Ejection du disque compact

Appuyer sur la touche d'éjection du disque compact (▲) pour éjecter le disque compact.

Lecture

Appuyer sur la touche média (MEDIA) pour passer en mode CD et démarrer la lecture.

REMARQUE

Le mode de disques compacts ne peut pas être sélectionné que si un disque compact a été inséré.

Pause

Pour arrêter la lecture, appuyer sur la touche de lecture/pause (4).

Appuyer de nouveau sur la touche pour reprendre la lecture.

Avance rapide/Inversion

Appuyer sur la touche d'avance rapide (▶▶) et la maintenir enfoncée pour faire une lecture de la plage à vitesse rapide.

Appuyer sur la touche d'inversion (◀◀) et la maintenir enfoncée pour faire une lecture de la plage vers l'arrière à vitesse rapide.

Recherche de plage

Appuyer sur la touche de plage suivante (▶▶) une fois pour passer au début de la plage suivante.

Appuyer sur la touche de plage précédente (◀◀) dans les quelques secondes après le début de la lecture pour passer à la plage précédente.

Appuyer sur la touche de plage précédente (◀◀) après que quelques secondes se sont écoulées pour lancer la lecture depuis le début de la plage actuelle.

Recherche d'un dossier (pendant la lecture d'un disque compact MP3/WMA/AAC)

Pour passer au dossier précédent, appuyer sur la touche de recherche du dossier vers le bas (▼), ou appuyer sur la touche de recherche du dossier vers le haut (▲) pour avancer jusqu'au dossier suivant.

Balayage

Pendant la lecture des disques compacts

Cette fonction balaye les titres d'un disque compact et lit 10 secondes de chaque morceau pour vous permettre d'en trouver un que vous voulez écouter.

Appuyer et maintenir enfoncée la touche de balayage (MEDIA) pendant la lecture pour commencer le balayage (le numéro de la plage clignotera). Appuyer et maintenir enfoncée la touche de balayage (MEDIA) de nouveau pour annuler le balayage.

Pendant la lecture des disques compacts MP3/WMA/AAC

Cette fonction balaye les titres d'un dossier en cours de lecture et lit 10 secondes de chaque morceau pour vous permettre d'en trouver un que vous voulez écouter.

Appuyer et maintenir enfoncée la touche de balayage (MEDIA) pendant la lecture pour commencer le balayage (le numéro de la plage clignotera).

Appuyer et maintenir enfoncée la touche de balayage (MEDIA) de nouveau pour annuler le balayage.

REMARQUE

Si l'appareil est laissé en mode de balayage, la lecture normale reprendra à la plage où le balayage a commencé.

Lecture à répétition

Pendant la lecture des disques compacts

1. Appuyer sur la touche de répétition (1) pendant la lecture pour que la plage actuelle soit lue à répétition. "TRACK RPT" s'affiche (♫ s'affiche à côté de RPT au bas de la zone d'affichage).
2. Appuyer de nouveau sur la touche pour annuler la lecture à répétition.

Système audio

Pendant la lecture des disques compacts MP3/WMA/AAC

(Répétition de plage)

1. Appuyer sur la touche de répétition (1) pendant la lecture pour que la plage actuelle soit lue à répétition. “TRACK RPT” s'affiche (↶ s'affiche à côté de RPT au bas de la zone d'affichage).
2. Pour annuler la lecture à répétition, appuyer de nouveau sur la touche après 3 secondes.

(Répétition de dossier)

1. Appuyer sur la touche de répétition (1) pendant la lecture, puis appuyer de nouveau avant 3 secondes pour lire les plages du dossier actuel à répétition. “FOLDER RPT” s'affiche (↶ s'affiche à côté de RPT au bas de la zone d'affichage).
2. Appuyer de nouveau sur la touche pour annuler la lecture à répétition.

Lecture aléatoire

Les plages sont sélectionnées de façon aléatoire et lues.

Pendant la lecture des disques compacts

1. Appuyer sur la touche de lecture aléatoire (2) pendant la lecture pour que les plages du disque compact soit lues de façon aléatoire. “DISC RDM” s'affiche (⊕ s'affiche à côté de RDM au bas de la zone d'affichage).
2. Appuyer de nouveau sur la touche pour annuler la lecture aléatoire.

Pendant la lecture des disques compacts MP3/WMA/AAC

(Dossier aléatoire)

1. Appuyer sur la touche de lecture aléatoire (2) pendant la lecture pour que les plages du dossier soit lues de façon aléatoire. “FOLDER RDM” s'affiche (⊕ s'affiche à côté de RDM au bas de la zone d'affichage).
2. Pour annuler la lecture aléatoire, appuyer de nouveau sur la touche après 3 secondes.

(Aléatoire de disque compact)

1. Appuyer sur la touche aléatoire (2) pendant la lecture, puis appuyer de nouveau avant 3 secondes pour lire les plages du disque compact de façon aléatoire. “DISC RDM” s'affiche (⊕ s'affiche à côté de RDM au bas de la zone d'affichage).
2. Appuyer de nouveau sur la touche pour annuler la lecture aléatoire.

Changer l'affichage

Les informations affichées sur l'affichage audio change comme suit à chaque fois que l'on appuie sur la touche de texte (3) pendant la lecture.

Disques compacts de musique

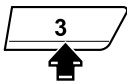
Touche	Informations affichées sur l'affichage audio
	Numéro de piste/Temps écoulé
	Numéro de la piste
	Nom de piste
	Nom de l'album
	Nom de l'artiste

Disques compacts MP3/WMA/AAC

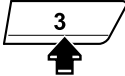
Touche	Informations affichées sur l'affichage audio
	Numéro du fichier/ Temps écoulé
	Numéro de dossier/ Numéro du fichier
	Nom du fichier
	Nom du dossier
	Nom de l'album
	Nom du morceau
	Nom de l'artiste

REMARQUE

- Les informations qu'on peut voir sur l'affichage sont seulement les informations relatives de disques compacts (telles que le nom d'artiste, le titre de chanson) qui ont été enregistrées sur le disque compact.
- Cet appareil ne peut pas afficher certains caractères. Les caractères qui ne peuvent pas s'afficher sont indiqués par un astérisque (*).

Faire défiler l'affichage

13 caractères seulement peuvent être affichés à la fois. Pour afficher les autres caractères d'un titre long, presser et maintenir la touche de texte (3) enfoncée. Les 13 caractères suivants défilent sur l'affichage. Presser et maintenir à nouveau la touche de texte (3) enfoncée après que les 13 derniers caractères ont été affichés pour revenir au début du titre.

REMARQUE

Le nombre de caractères qu'il est possible d'afficher est restreint.

Afficheur de message

Si "CHECK CD" s'affiche, ceci indique une anomalie du disque compact. Vérifier le CD pour déceler tout dommage, poussière ou taches dessus, puis le réinsérer adéquatement. Si le message s'affiche de nouveau, insérer un autre bon CD connu. Si le message continue de s'afficher, apporter l'unité à un concessionnaire agréé Mazda pour les réparations.

▼ Comment utiliser une prise auxiliaire/un port USB

Il est possible d'entendre le son depuis les haut-parleurs du véhicule en raccordant un appareil audio portable en vente dans le commerce à la prise auxiliaire.

Utilisez un câble de mini-prise stéréo (3,5φ) sans impédance (disponible dans le commerce). S'adresser à un concessionnaire agréé Mazda pour plus de détails.

Par ailleurs, il est possible de lire le son depuis le périphérique audio du véhicule en raccordant un périphérique USB au port USB.

Se référer à Mode AUX/USB à la page 5-57.

▼ Indications d'erreur

Si une indication d'erreur est sur l'affichage audio, se référer au tableau pour trouver la cause. Si l'indication d'erreur ne peut pas être annulée, s'adresser concessionnaire agréé Mazda.

Indication	Cause	Solution
CHECK CD	Le disque compact est inséré à l'envers	Insérer le disque compact correctement. Si l'indication d'erreur continue à apparaître, s'adresser à un concessionnaire agréé Mazda.
	Le disque compact est défectueux	Insérer un autre disque compact correctement. Si l'indication d'erreur continue à apparaître, s'adresser à un concessionnaire agréé Mazda.

Ensemble audio [Type B (écran tactile)]

REMARQUE

Les explications des fonctions décrites dans ce manuel peuvent différer de l'opération proprement dite, et les formes des écrans et des boutons ainsi que les lettres et les caractères affichés peuvent également différer de l'apparence réelle.

De plus, le contenu peut changer successivement sans préavis du fait de mises à jour logicielles à venir.

L'ensemble audio (Type B) dispose de trois interfaces humaines différentes.

- Interrupteur de commande
- Panneau tactile
- Reconnaissance vocale avec interrupteur au volant et microphone

Fonctionnement de l'interrupteur de commande

REMARQUE

Pour des raisons de sécurité, certaines opérations sont désactivées durant la conduite du véhicule.

Fonctionnement du bouton de volume

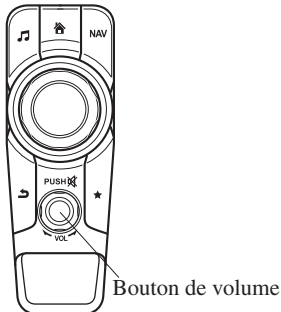

Appuyer sur le bouton de volume pour commuter l'audio SOURDINE entre activer et désactiver.

Tourner le bouton de volume pour régler le volume. Le volume augmente en tournant le bouton dans le sens des aiguilles d'une montre, et diminue en le tournant dans le sens contraire.

Système audio

Interrupteurs autour du bouton de commande

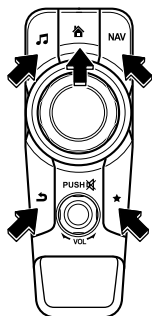



Il est possible d'effectuer les opérations suivantes en appuyant sur les touches autour du bouton de commande.

 : Affiche l'écran d'accueil.

 : Affiche l'écran Divertissements.

NAV : Affiche l'écran Navigation (Que pour les véhicules équipés avec la navigation). Pour le fonctionnement de l'écran Navigation, reportez-vous au manuel du système de navigation. Si la carte SD pour le système de navigation n'est pas insérée, la boussole indiquant le sens de déplacement du véhicule s'affiche.

 : Affiche l'écran des favoris. Appui long pour stocker les éléments particuliers dans Favoris. (Il est possible de programmer la radio, l'annuaire téléphonique et la destination du système de navigation.)

 : Retourne à l'écran précédent.

Fonctionnement du bouton de commande

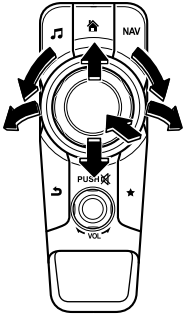

(Sélection d'icônes sur l'écran)

1. Incliner ou tourner le bouton de commande et déplacer le curseur vers l'icône souhaitée.
2. Appuyer sur le bouton de commande et sélectionner l'icône.

REMARQUE

L'opération d'un long appui du bouton de commande est également possible pour certaines fonctions.

Fonctionnement du panneau tactile



Ne pas appuyer fortement sur l'écran ou y appuyer avec un objet pointu. Sinon l'écran pourrait être endommagé.

REMARQUE

Pour des raisons de sécurité, les actions sur l'affichage central sont désactivées lorsque le véhicule est en mouvement. Cependant, les fonctions qui ne sont pas affichées en gris peuvent être contrôlées avec l'interrupteur de commande lorsque le véhicule est en mouvement.

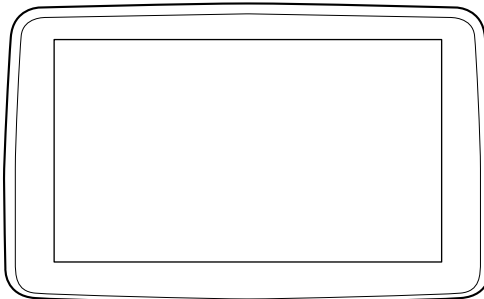

Système audio

▼ Méthode de fonctionnement de base

TOUCHER & TAPER

1. Toucher ou appuyer sur l'élément indiqué sur l'écran.
2. L'opération est lancée et l'élément suivant s'affiche.

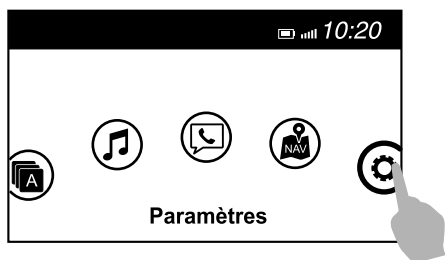

FAIRE GLISSER

1. Toucher l'élément de réglage en affichant une barre de curseur.
2. Toucher le curseur avec votre doigt et passer au niveau désiré.

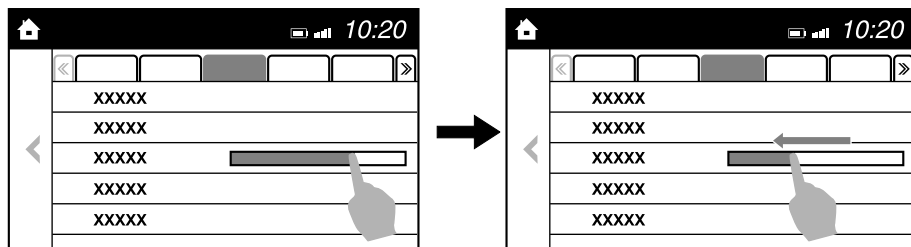

GLISSER

1. Toucher l'écran avec votre doigt et déplacer vers le haut ou vers le bas.
2. Les éléments qui n'étaient pas affichés peuvent être affichés.

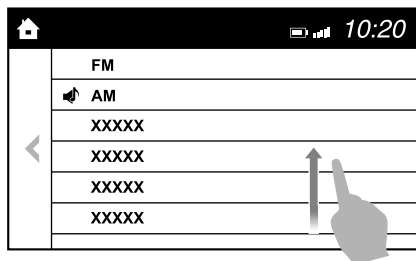







Retourne à l'écran précédent.

1. Appuyer brièvement sur .

Affichage de l'écran d'accueil.

1. Appuyer brièvement sur .

▼ Écran d'accueil

Icône	Fonction
	<p>Applications Il est possible de vérifier les informations telles que l'économie moyenne de carburant, l'entretien, et les avertissements. Selon la classe et les spécifications, l'affichage à l'écran peut différer.</p>
	<p>Divertissements Opère l'audio tel que la radio et les CD. La source audio la plus récemment utilisée s'affiche. Une source audio qui ne peut pas être utilisée à ce moment est sautée et la source audio précédente s'affiche. Pour changer la source audio, sélectionner l'icône  affichée en bas de l'écran.</p>
	<p>Communication Les fonctions associées au Bluetooth® sont disponibles.</p>
	<p>Navigation L'écran de navigation est affiché (véhicules équipés d'un système de navigation). Si la carte SD pour le système de navigation n'est pas insérée, la boussole indiquant le sens de déplacement du véhicule s'affiche. Il est possible que la boussole n'indique pas l'orientation correcte lorsque le véhicule est arrêté ou quand il se déplace à une vitesse lente.</p>
	<p>Paramètres Le menu de réglage total (Tel que l'affichage, le son, le Bluetooth® et les langues). Selon la classe et les spécifications, l'affichage à l'écran peut différer.</p>

Système audio

▼ Commandes du Volume/Affichage/Tonalité

Interrupteur de commande

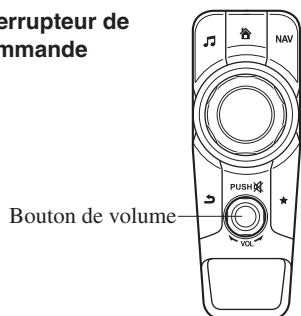

Commande audio

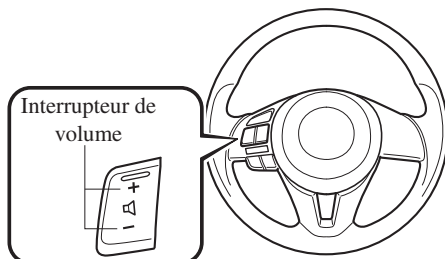

Réglage du volume

Tourner l'interrupteur de commande (bouton de volume). Il est possible également de presser sur l'interrupteur du volume qui est sur le volant.

Réglage de l'affichage

Sélectionner l'icône  sur l'écran d'accueil pour afficher l'écran Paramètres. Sélectionner l'onglet **Afficha.** pour sélectionner l'élément que vous voulez changer.

Affichage éteint/Montre

L'affichage central peut être éteint. Sélectionner **Éteindre l'affichage** pour éteindre l'écran.

Une fois **Éteindre affichage et afficher horlg** sélectionnée l'écran s'éteint et l'horloge s'affiche central.

L'affichage central peut être rallumé comme suit:

- Appuyer brièvement sur l'affichage central.
- Utiliser l'interrupteur de commande.

Réglage d'écran en journée/de nuit (Mode)

Il est possible de sélectionner l'écran de jour ou de nuit.

Auto: Permute automatiquement l'écran selon la condition d'allumage des phares*1

Jour: Réglage d'écran en journée

Nuit: Réglage d'écran de nuit

*1 Quand on annule le gradateur d'éclairage, l'affichage est constamment sur l'écran de jour.

Réglage de la luminosité

Régler la luminosité de l'affichage central à l'aide du curseur.

Réglage du contraste

Régler le contraste de l'affichage central à l'aide du curseur.

Réinitialiser le réglage de l'affichage

Toutes les valeurs de réglage de l'écran peuvent être réinitialisées à leurs réglages initiaux.

1. Sélectionner **Réinitialiser**.
2. Sélectionner **Oui**.

Réglage du mode audio

Sélectionner l'icône  sur l'écran d'accueil pour afficher l'écran Paramètres. Sélectionner l'onglet **Audio** pour sélectionner l'élément que vous voulez changer.

Indication	Valeur de réglage
Basses (Son de hauteur basse)	Côté + : Accentuation de hauteur basse Côté - : Réduction de hauteur basse
Aigus (Son aigu)	Côté + : Accentuation des aigus Côté - : Réduction des aigus
Fader (Equilibre du volume avant/arrière)	Avant: Augmentation du volume du haut-parleur avant Arrière: Augmentation du volume du haut-parleur arrière
Balance (Equilibre du volume gauche/droite)	Droite: Augmentation du volume du haut-parleur droit Gauche: Augmentation du volume du haut-parleur gauche
Contrôle auto vol (Réglage automatique du volume)	Désactiver—Réglage à sept niveaux
Bip (Son de fonctionnement audio)	Activé/Désactivé

Contrôle auto vol (Réglage automatique du volume)

La commande automatique du niveau (ALC) est une fonction qui règle automatiquement le volume et la qualité du son suivant la vitesse du véhicule. Le volume augmente lorsque la vitesse augmente, puis baisse lorsque la vitesse ralentit.











Système audio

▼ Fonctionnement de la radio

Pour allumer la radio

Sélectionner l'icône  sur l'écran d'accueil pour afficher l'écran Divertissements. Lorsque vous sélectionnez la radio souhaitée, les icônes suivantes sont indiquées dans la partie inférieure de l'affichage central.

Radio AM/FM

Icône	Fonction
	Affiche le menu Divertissements. Utiliser pour passer à une autre source audio.
	Affiche la liste des stations. Sélectionner Mettre à jour liste stations pour afficher les fréquences allant jusqu'à dix stations de radio sur la liste de la mémoire de présélection automatique. Sélectionner la fréquence désirée.
	Affiche la liste des favoris. Appuyer longuement pour mémoriser la station de radio en cours de diffusion.
	Passe la HD Radio de marche à arrêt. Affiche la liste des canaux multidiffusion de la HD Radio.
	Vous pouvez rechercher des stations de radio recevables. Le balayage s'arrête sur chaque station pendant environ cinq secondes. Sélectionner de nouveau pour continuer à recevoir la station de radio.
	Vous pouvez modifier la fréquence radio manuellement. Tourner le bouton de commande, faire glisser l'écran, ou appuyer sur la fréquence radio. Appuyer sur ◀ ou ▶ pour modifier la fréquence de radio un pas à la fois. Quand vous appuyez longuement sur ◀ ou ▶, les fréquences radio changent continuellement. Elles s'arrêtent lorsque vous retirez votre main de l'icône ou du bouton de commande.
	Lance la fonction iTunes Tagging (pour les appareils Apple avec l'utilisation d'un USB uniquement). Peut être utilisé quand la HD Radio est sur Marche.
	Sélection automatique de station de radio.
	Quand vous appuyez longuement, la fréquence radio change continuellement. Elles s'arrêtent lorsque vous retirez votre main de l'icône ou du bouton de commande.
	Affiche les réglages sonores pour régler le niveau de qualité audio. Se référer à Commandes du Volume/Affichage/Tonalité à la page 5-40.

Les radios dans les favoris

Les stations sélectionnées peuvent être enregistrées pour une utilisation pratique. Il est possible d'enregistrer jusqu'à 50 stations. La liste des favoris est commune à AM, FM et à la radio par satellite.

Enregistrement dans les favoris

Appuyer longuement sur l'icône ★ pour enregistrer la station de radio en cours. Il est possible également d'effectuer l'inscription en utilisant la procédure suivante.

1. Sélectionner l'icône ★ pour afficher la liste des favoris.
2. Sélectionner **Ajouter/Éditer radio favorite**.
3. Sélectionner **Ajouter <station active>**.
4. La station est ajoutée au bas de la liste des favoris.

REMARQUE

Si la batterie était débranchée, votre liste de favoris ne serait pas supprimée.

Sélection d'une station de radio dans les favoris

1. Sélectionner l'icône ★ pour afficher la liste des favoris.
2. Sélectionner la fréquence radio pour syntoniser la station.

Suppression dans les favoris

1. Sélectionner l'icône ★ pour afficher la liste des favoris.
2. Sélectionner **Ajouter/Éditer radio favorite**.
3. Sélectionner **Supprimer**.
4. Sélectionner la fréquence radio que vous voulez supprimer.
5. Sélectionner **Supprimer**.

Changement de l'ordre de la liste des favoris

1. Sélectionner l'icône ★ pour afficher la liste des favoris.
2. Sélectionner **Ajouter/Éditer radio favorite**.
3. Sélectionner **Déplacer**.
4. Sélectionner une fréquence radio. Il est possible de déplacer la station de radio sélectionnée.
5. Faire glisser la station de radio ou bien la déplacer à l'aide de l'interrupteur de commande, puis sélectionner **OK**.

Système de données de diffusion radio (RBDS)*

Affichage des informations textuelles de radio

Des informations textuelles de la radio envoyées depuis une station de diffusion s'affichent sur l'affichage central.

REMARQUE

Les informations textuelles radio sont une fonction de la radio FM. Les informations de textuelles ne s'affichent pas dans les cas suivants:



- En cours de réception HD Radio
- Pas une diffusion RBDS
- Diffusion RBDS, mais le texte radio n'est pas transmis depuis la station de radio

Recherche par genre

Certaines stations FM transmettent des codes de genres (type de programme comme Rock, Nouvelles, etc.). Ce code permet de trouver rapidement des stations alternatives émettant le même code de genre.

Système audio

(Pour effectuer un balayage de recherche de genre:)

1. Sélectionner l'icône  tandis qu'en mode FM.
2. Sélectionner **Recherche de Genre** pour ouvrir la liste des genres.
3. Sélectionner le type de genre que vous voulez sélectionner.
4. Sélectionner l'icône  .

REMARQUE

Pour changer le genre souhaité, sélectionner l'icône .

Ex.)

89.3 est actuellement reçu. Avec Rock sélectionné comme Genre, les stations radio diffusant du Rock sont aux fréquences suivantes.

98.3^{*1}, 98.7, 104.3^{*1}, 107.1

*1 Stations de radio avec une bonne réception

La fréquence change comme suit à chaque fois que l'on appuie sur **Recherche de Genre**.
89.3→98.3→104.3→98.3

REMARQUE

- Il est possible de ne sélectionner qu'un seul genre.
- Il peut être impossible de recevoir même une station quelconque, même si la fonction de recherche de genre est utilisée.
- Si un programme dans le genre sélectionné n'est pas diffusé dans une région, la réception n'est pas possible, même si la fonction de recherche de genre est utilisée.
- La fonction de recherche de genre recherché un code de genre (type de programme) que transmettent les diffusions analogiques FM. HD Radio les programmes spécialisés (HD2-HD8) ne peuvent pas être recherchés, car ils ne diffusent pas en analogique, modulation FM.
- Si des stations radio qui sont sélectionnées par balayage avec la fonction de recherche de genre sont des stations de diffusion HD Radio, elles passent de diffusions analogiques à des diffusions HD Radio au bout de quelques secondes si les conditions de réception sont bonnes. Le genre est affiché après le changement, mais le genre pour les diffusions analogiques FM peuvent varier.

HD Radio*

Qu'est-ce que la technologie HD Radio™ et comment fonctionne-t-elle?

La technologie HD Radio™ est l'évolution numérique de la radio AM/FM analogique. Votre unité radio est équipée d'un récepteur spécial qui lui permet de recevoir des diffusions numériques (le cas échéant) en plus des diffusions analogiques qu'elle reçoit déjà. Les diffusions numériques ont une meilleure qualité sonore que les diffusions analogiques, car les diffusions numériques offrent un son libre, clair et limpide. Pour plus d'informations et obtenir un guide sur les stations radio disponibles et la programmation, veuillez visiter le site: www.hdradio.com.

Les avantages de la technologie HD Radio™

(Information)



Le titre du morceau, le nom d'artiste, le nom de l'album et le genre s'affichent sur l'écran lorsqu'ils sont mis à disposition par la station radio.

(Multidiffusion)

Sur la fréquence radio FM, la plupart des stations numériques ont des programmes "multiples" ou supplémentaires sur chaque station FM.

Écoute avec la technologie HD Radio™





Si l'icône  s'allume en sélectionnant une station radio qui est une station de diffusion HD Radio, la diffusion analogique est automatiquement remplacée par une diffusion HD Radio au bout de quelques secondes, puis elle est reçue.

Si la diffusion HD Radio est interrompue et remplacée par une diffusion analogique, appuyer sur  pour désactiver .

Sélection du canal de multidiffusion (FM)

Si les canaux multicast sont disponibles pour une diffusion HD Radio en cours de réception, la liste des canaux multicast s'affiche. Sélectionner la station de radio désirée.

REMARQUE

- *Si une diffusion analogique est reçue une fois et si HD Radio est reçu tandis que HD1 est sélectionné, l'unité audio passe automatiquement à la station HD Radio.*
- *Si l'icône  est allumée, il pourrait y avoir une différence notable dans la qualité du son et le volume lorsqu'un changement de signaux numériques en signaux analogiques se produit. Si la qualité du son et le volume deviennent nettement diminués ou coupés, sélectionner l'icône  pour désactiver la HD Radio (l'icône  n'est pas allumée).*
- *Une fois que la diffusion analogique est reçue lorsque HD1 est sélectionné parmi les canaux favoris, elle passe automatiquement à la HD Radio. Si les conditions de réception radio sont médiocres ou si HD est éteint, il n'est pas possible de passer aux diffusions de la HD Radio.*
- *Lorsqu'un canal spécialisé HD (HD2 à HD8) est sélectionné depuis les canaux favoris, "Signal perdu" s'affiche et aucun son n'est émis jusqu'à la réception de HD Radio. Si les conditions de réception radio sont médiocres, "Signal perdu" continue de s'afficher.*
- *Si l'icône  n'est pas allumée, les informations comme les titres de morceaux de la station HD Radio sont reçues, toutefois la sortie audio est analogique.*

Système audio

iTunes Tagging (pour les appareils Apple avec l'utilisation USB uniquement)

En marquant une chanson actuellement diffusée, la chanson peut être facilement achetée sur le site de l'iTunes Store. Il est possible d'enregistrer jusqu'à 100 balises.

1. Sélectionner l'icône . La balise est stockée dans l'unité audio.
2. Brancher l'appareil par le biais de l'USB. La balise est envoyée automatiquement à l'appareil connecté.
3. Synchroniser l'appareil avec iTunes. La chanson balisée peut maintenant être achetée sur l'iTunes Store.

REMARQUE

- Il est possible d'utiliser les deux radio AM et FM HD Radio.
- Parce qu'iTunes Tagging ne prend en charge que l'achat sur l'iTunes Store, le téléchargement direct de musique depuis l'unité audio du véhicule n'est pas possible.
- La balise n'est pas envoyée si la mémoire disponible pour l'appareil connecté est insuffisante.
- Si une erreur se produit pendant que la balise est envoyée, reconnectez l'appareil.

▼ Fonctionnement de la radio satellite*

Qu'est-ce que la radio satellite?

Avec plus de 130 stations, la radio par satellite SiriusXM vous permet de retrouver tout ce que vous aimez. Recevez des canaux et des canaux de musique sans publicités, plus des canaux sportifs, de nouvelles, divertissements, etc.

Musique sans publicité dans pratiquement tous les genres —du rock à la pop, du hip-hop à la country, du jazz au classique, etc. Sans oublier les représentations en direct et les canaux dédiés aux artistes.

Les sports en direct, match par match & Discussions d'experts —tous les jeux du NFL, toutes les courses NASCAR®, discussions sur le sport 24h/24, 7j/7, sport universitaire, etc.

Divertissements, comédies et discussions en exclusivité —Les plus grands noms, discussions passionnantes, comédies hilarantes.

Des nouvelles de classe mondiale, la circulation et la météo locales.

Abonnez-vous dès aujourd'hui à SiriusXM Satellite Radio!

REMARQUE

- *Pour écouter SiriusXM, une souscription préalable (payante) est obligatoire.*
- *Les canaux que vous pouvez recevoir dépendent de la formule d'abonnement.*
- *La radio par satellite est diffusée sous les noms de Sirius, XM, SiriusXM aux États-Unis, et Sirius et XM au Canada. Dans ce manuel, seul le nom de SiriusXM est utilisé.*
- *Pour les voies de circulation et la météo, les informations de carte ne s'affichent pas et seuls les diffusions audio peuvent être reçues.*
- *Pour activer appelez le 877-447-0011 (États-Unis)/877-209-0079 (Canada). Pour plus d'informations, rendez-vous sur www.siriusxm.com (États-Unis)/www.siriusxm.ca (Canada). La radio par satellite n'est utilisable que dans les régions fournissant un service de radio par satellite (certaines zones des États-Unis et du Canada). S'adresser à un concessionnaire agréé Mazda pour plus de détails.*

Procédure d'activation de la radio par satellite

Vous devez contacter SiriusXM pour activer le service. L'activation est gratuite et ne nécessite que quelques minutes. Les nouveaux clients peuvent bénéficier d'un abonnement de découverte avec une période d'essai limitée en appelant le 877-447-0011 (États-Unis)/877-209-0079 (Canada) pour activer le service. Le service SiriusXM utilise un code d'identifiant pour identifier votre radio. Ce code est nécessaire à l'activation du service SiriusXM et sert également à signaler les problèmes.

Veillez préparer les informations suivantes:

- Radio ID (8 chiffres du numéro de série électronique) Se référer à Affichage de l'identifiant Radio (ESN)
- Informations de carte de crédit valables (peuvent être nécessaires lors de l'inscription initiale)



Veiller à vous stationner dehors, avec une vue dégagée sur le ciel. Vous devrez allumer votre radio (en mode SiriusXM, et à l'écoute sur le canal 184 (Sirius)/1 (XM et SiriusXM)). L'activation nécessite généralement de 2 à 5 minutes.









Affichage de l'identifiant Radio (ESN)

Quand le canal 0 est sélectionné, l'ID de la radio s'affiche. Utiliser les touches de canal PRÉCÉDENT ou SUIVANT pour sélectionner le canal 0.

Système audio

Fonctionnement de SiriusXM

Sélectionner l'icône  sur l'écran d'accueil pour afficher l'écran Divertissements. Quand  est sélectionnée, les icônes suivantes sont indiquées dans la partie inférieure de l'affichage central.

Icône	Fonction
	Affiche le menu Divertissements. Utiliser pour passer à une autre source audio.
	Affiche la liste des canaux de la catégorie actuelle.
	Affiche la liste des favoris. Appuyer longuement pour mémoriser les canaux actuellement diffusés. Se référer à Fonctionnement de la radio à la page 5-42.
	Indique que la fonction de verrouillage parental est en service. Il est possible d'effectuer les commutations de verrouillage et déverrouillage et les changements des paramètres du code PIN.
	Lit chaque canal dans la liste des canaux actuels pendant 5 secondes. Sélectionner de nouveau pour continuer à recevoir le canal.
	Lit le canal précédent.
	Lit le canal suivant.
	Affiche les réglages sonores pour régler le niveau de qualité audio. Se référer à Commandes du Volume/Affichage/Tonalité à la page 5-40.

Sélection à partir de la liste des canaux

Les canaux recevables peuvent être affichés sur l'écran de la liste des canaux. Vous pouvez facilement sélectionner le canal que vous souhaitez écouter à partir de la liste. Chaque catégorie peut également être affichée.

1. Sélectionner l'icône  pour afficher la liste des canaux.
2. Sélectionner un canal désiré.

(Sélectionner dans la liste des catégories)

1. Sélectionner l'icône  pour afficher la liste des canaux.
2. Sélectionner [Catégorie] pour afficher la liste des catégories.
3. Sélectionner une catégorie désirée.

Verrouillage parental

Si un canal est verrouillé, ce canal est mis en sourdine.

Pour utiliser la fonction de verrouillage parental, le code PIN doit tout d'abord être initialisé.

En utilisant le verrouillage de la session, le verrouillage parental peut être activé ou désactivé pendant le cycle de conduite actuel (à partir de du moment que le contact est passé de ON à OFF). Lorsque le verrouillage de session est activé, le verrouillage parental est disponible. Lorsque le verrouillage de session est désactivé, le verrouillage parental est annulé temporairement.

Lorsque vous annulez le verrouillage parental ou une session de verrouillage, ou lors du changement du code PIN, la saisie du code PIN est obligatoire.

Réinitialiser le code PIN

Si l'on a oublié le code enregistré, remettre le code à la valeur par défaut [0000].

1. Sélectionner l'icône .
2. Si le canal sélectionné est verrouillé, entrer le code PIN pour annuler le verrouillage parental temporairement.
3. Sélectionner [Réinitialiser le code PIN].
4. Entrer le code [0000] par défaut à l'aide des touches numériques.
5. Sélectionner [OK].
6. Entrer le nouveau code PIN à l'aide des touches numériques.
7. Sélectionner [OK].

Système audio

▼ Fonctionnement du lecteur de disques compacts

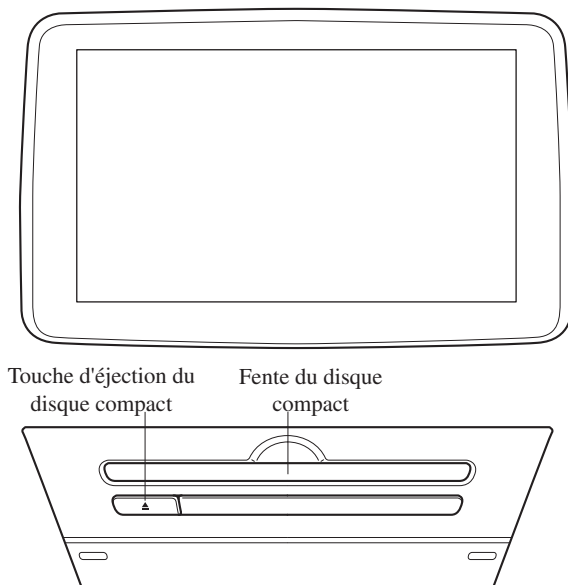

Type	Données lisibles
Lecture de disques compacts de musique/MP3/WMA/AAC	<ul style="list-style-type: none"> •Données de musique (CD-DA) •Fichier MP3/WMA/AAC

REMARQUE

Si un disque inclut des données musicales (CD-DA) et des fichiers MP3/WMA/AAC, la lecture des deux ou trois types de fichiers varie en fonction du mode d'enregistrement du disque.

Insertion du disque compact

Insérer le disque compact, côté imprimé vers le haut, dans la fente. Le mécanisme de chargement automatique chargera le disque compact et commencera la lecture.



REMARQUE







Il s'écoule un certain temps avant que la lecture commence pendant que le lecteur lit les données numériques du disque compact.

Ejection du disque compact





Appuyer sur la touche d'éjection du disque compact (▲) pour éjecter le disque compact.

Lecture

Sélectionner l'icône  sur l'écran d'accueil avec un CD inséré et afficher l'écran Divertissements. Quand  est sélectionnée, les icônes suivantes sont indiquées dans la partie inférieure de l'affichage central.

Icône	Fonction
	Affiche le menu Divertissements. Utiliser pour passer à une autre source audio.
	<p>(Disques compacts de musique) Affiche la liste des pistes du CD. Sélectionner la piste que vous voulez lire.</p> <p>(Disques compacts MP3/WMA/AAC) Affiche la liste des dossier/fichiers au niveau supérieur. Sélectionner le dossier que vous voulez sélectionner. Les fichiers dans le dossier sélectionné s'affichent. Sélectionner le fichier que vous voulez lire.</p>
	<p>(Disques compacts MP3/WMA/AAC uniquement) Affiche la liste des fichiers du dossier en cours de lecture. Sélectionner le morceau que vous voulez écouter.</p>
	<p>(Disques compacts de musique) Relit le morceau en cours de lecture à plusieurs reprises. Le sélectionner à nouveau pour annuler.</p> <p>(Disques compacts MP3/WMA/AAC) Relit le morceau en cours de lecture à plusieurs reprises. Quand sélectionné à nouveau, les morceaux dans le dossier sont lus à plusieurs reprises. Le sélectionner à nouveau pour annuler.</p>
	<p>(Disques compacts de musique) Lit les morceaux sur le CD dans un ordre aléatoire. Le sélectionner à nouveau pour annuler.</p> <p>(Disques compacts MP3/WMA/AAC) Lit les morceaux dans le dossier dans un ordre aléatoire. Lorsqu'ils sont sélectionnés à nouveau, les morceaux sur le CD sont lus dans un ordre aléatoire. Le sélectionner à nouveau pour annuler.</p>
	<p>(Disques compacts de musique) Le début de chaque piste sur un CD est lu pour aider à la recherche d'un morceau souhaité. Quand sélectionné à nouveau, l'opération est annulée et le morceau en cours de lecture continue.</p> <p>(Disques compacts MP3/WMA/AAC) Le début de chaque piste dans un dossier est lu pour aider à la recherche d'un morceau désiré. Quand sélectionné à nouveau, l'opération est annulée et le morceau en cours de lecture continue.</p> <p>Si l'audio est utilisé pendant la lecture de balayage, la piste balayée en cours de lecture est lue normalement. Ensuite, le fonctionnement audio s'effectue.</p>

Système audio

Icône	Fonction
	<p>S'il est sélectionné dans les quelques secondes d'un morceau qui a commencé à jouer, le morceau précédent est sélectionné.</p> <p>Si plusieurs secondes se sont écoulées après le commencement de la lecture d'un morceau, le morceau en cours de lecture va être relu depuis le début.</p> <p>Appuyer un peu longtemps pour un retour rapide. Elles s'arrêtent lorsque vous retirez votre main de l'icône ou du bouton de commande.</p>
	<p>Lit un CD. Lorsqu'elle est sélectionnée à nouveau, la lecture est temporairement arrêtée.</p>
	<p>Retourne au début du morceau précédent.</p> <p>Appuyer longtemps pour avancer rapidement. Elles s'arrêtent lorsque vous retirez votre main de l'icône ou du bouton de commande.</p>
	<p>Affiche les réglages sonores pour régler le niveau de qualité audio.</p> <p>Se référer à Commandes du Volume/Affichage/Tonalité à la page 5-40.</p>

Exemple d'utilisation (Lors de la recherche d'un morceau depuis le plus haut niveau d'un CD MP3/WMA/AAC)

1. Sélectionner l'icône  pour afficher les dossiers/listes de fichiers depuis le niveau le plus haut.

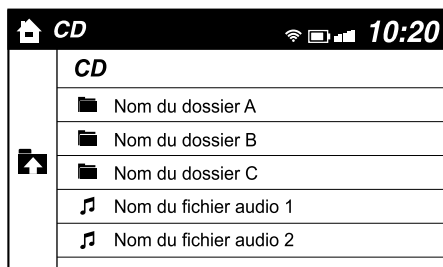

2. Lorsque le dossier est sélectionné, les dossiers/listes de fichiers dans le dossier s'affichent.
3. Sélectionner le morceau désiré.

REMARQUE

- Sélectionner  pour passer à un dossier d'un niveau supérieur.
- L'apparence des icônes de répétition et aléatoire change selon le type de fonctionnement dans lequel la fonction est utilisée.

▼ Comment utiliser une prise auxiliaire/un port USB

Il est possible d'entendre le son depuis les haut-parleurs du véhicule en raccordant un appareil audio portable en vente dans le commerce à la prise auxiliaire. Utilisez un câble de mini-prise stéréo (3,5φ) sans impédance (disponible dans le commerce).

Par ailleurs, il est possible de lire le son depuis le périphérique audio du véhicule en raccordant un périphérique USB au port USB.

Se référer à Mode AUX/USB à la page 5-57.

▼ **Réglages**

REMARQUE

Selon la classe et les spécifications, l'affichage à l'écran peut différer.

Sélectionner l'icône  sur l'écran d'accueil et afficher l'écran Paramètres.
 Permuter l'onglet et sélectionner l'option de réglage que vous voulez modifier.
 Vous pouvez personnaliser les réglages à l'écran de configuration comme suit:

Onglet	Dénomination	Fonction
AD-Disp	Hauteur Réglage de la luminosité Autre	Se référer à Affichage de conduite active à la page 4-23.
Afficha.	Se référer à Commandes du Volume/Affichage/Tonalité à la page 5-40.	
Sécurité	Distance Recognition Support System SBS/SCBS Autre	Se référer à Fonctions de personnalisation à la page 9-10.
Audio	Se référer à Commandes du Volume/Affichage/Tonalité à la page 5-40.	
Horloge	Réglage de l'heure	Affiche l'heure actuellement réglée qui est affichée. Appuyer sur + pour avancer l'heure /les minutes, et sélectionner - pour déplacer l'heure /les minutes en arrière. Il n'est possible de sélectionner AM/PM qu'avec l'affichage de l'horloge de 12 heures.
	Synchronisation du GPS	Se synchronise avec le GPS lorsqu'il est allumé. Quand éteint, l'heure peut être changée depuis "Réglage de l'heure".
	Format de l'heure	Modifie l'affichage entre les réglages d'horloge de 12 heures et 24 heures.
	Sélection du fuseau horaire	Sans synchronisation GPS, sélectionne la région spécifique.
	Heure d'été	Active le réglage marche/arrêt de l'heure d'été. Lorsque sur ON, l'heure avance de 1 heure. Lorsque sur OFF, elle revient à l'heure normale.
Véhicule	Essuie-glace à détecteur de pluie Verrouillage des portes Autre	Se référer à Fonctions de personnalisation à la page 9-10.
Dispositif	Bluetooth®	Se référer à Préparation Bluetooth® (Type B) à la page 5-97.

Système audio

Onglet	Dénomination	Fonction
Système	Conseils d'utilisation	ON/OFF les explications de bouton.
	Langue	Modifie la langue.
	Température	Modifie le réglage entre Fahrenheit et Celsius.
	Distance	Modifie le réglage entre miles et kilomètres.
	Mise à jour de la base de données musicales	Utilisé pour mettre à jour Gracenote®. Gracenote est utilisé avec l'Audio USB et offre: 1. Informations de musique supplémentaires (telles que le titre du morceau, le nom de l'artiste) 2. Assistance de reconnaissance vocale pour Play Artist et Play album Il est possible de télécharger Gracenote à partir de Site Web Mazda Handsfree. Se référer à Base de données Gracenote (Type B) à la page 5-73.
	Réinitialisation aux paramètres d'usine	La mémoire et les réglages sont initialisés aux réglages d'usine. Il est possible de lancer l'initialisation en sélectionnant la touche [Oui] .
	A propos de	Conditions et limitations de responsabilité
Information sur la version		Peut vérifier la version actuelle du SE de l'unité audio et la version de base de données de Gracenote.

▼ **Applications**

REMARQUE

Selon la classe et les spécifications, l'affichage à l'écran peut différer.

Sélectionner l'icône  sur l'écran d'accueil pour afficher l'écran des Applications. Les informations suivantes peuvent être vérifiées.

Écran supérieur	Dénomination	Fonction
Carte de circulation de HD Radio™	—	—
Consommation	Consommation de carburant Paramètres	Se référer à Moniteur d'économie de carburant à la page 4-69.
Entretien	Entretien régulier Permutation des pneus Vidange d'huile	Se référer à Contrôle d'entretien (Audio de type B) à la page 6-21.
Mise en garde	Il est possible de vérifier les alertes actuellement actives.	Se référer à Si un voyant s'allume ou clignote à la page 7-29.

Fonctionnement de la commande audio au volant

Sans téléphone mains-libres Bluetooth®

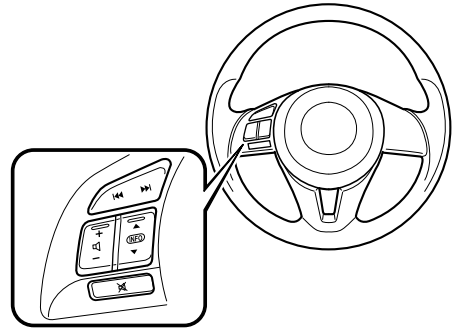

Avec téléphone mains-libres Bluetooth®

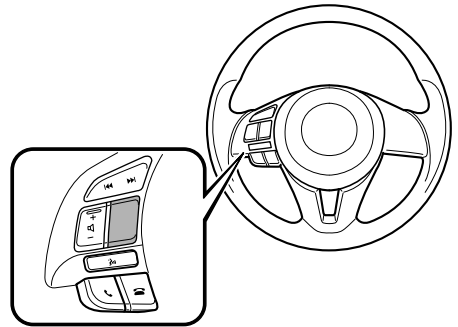

Système audio

▼ Réglage du volume

Pour augmenter le volume, presser vers le haut l'interrupteur de volume (+).

Pour diminuer le volume, appuyer vers le bas l'interrupteur de volume (-).



▼ Interrupteur de recherche

Radio AM/FM

Appuyer sur l'interrupteur de recherche (◀◀, ▶▶). La radio passe à la station sauvegardée suivante/précédente dans l'ordre de la sauvegarde.

Appuyer et maintenir l'interrupteur de recherche (◀◀, ▶▶) pour rechercher toutes les stations utilisables à une fréquence supérieure ou inférieure, qu'elles soient programmées ou non.

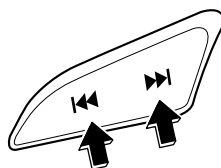

Il est possible d'appeler les stations de radio préalablement enregistrées dans la syntonisation de mémoire automatique (Type A)/radios dans les favoris (Type B) en appuyant sur l'interrupteur de recherche (◀◀, ▶▶) tandis que l'une quelconque des stations de radio enregistrées dans la syntonisation de mémoire automatique (Type A)/radio dans les favoris (Type B) est en cours de réception. Il est possible d'appeler les stations de radio dans l'ordre dans lequel elles ont été enregistrées à chaque fois que vous appuyez sur l'interrupteur (◀◀, ▶▶).

Audio USB/Audio Bluetooth®/Disques compacts

Appuyer sur l'interrupteur de recherche (▶▶) pour passer au début de la plage suivante.

Appuyer sur l'interrupteur de recherche (◀◀) quelques secondes après le début de la lecture pour passer à la plage précédente.

Appuyer sur l'interrupteur de recherche (◀◀) au bout de quelques secondes pour lancer la lecture depuis le début de la plage actuelle.

Appuyer longuement sur l'interrupteur de recherche (◀◀, ▶▶) pour passer continuellement aux plages suivantes ou précédentes.

Radio Pandora®/Aha™/Stitcher™ (Type B)

Appuyer sur l'interrupteur de recherche (▶▶) pour passer au début de la plage suivante.

Appuyer longtemps sur l'interrupteur de recherche (▶▶) pour évaluer la lecture du morceau actuel comme "J'aime".

Appuyer longtemps sur l'interrupteur de recherche (◀◀) pour évaluer la lecture du morceau actuel comme "Je n'aime pas".

▼ Interrupteur de sourdine*

Appuyer sur l'interrupteur de sourdine (⊗) une fois pour mettre le son en sourdine, appuyer de nouveau pour rétablir le son.

REMARQUE

Si le contacteur est sur la position d'arrêt avec l'unité audio en sourdine, la sourdine sera annulée. Par conséquent, une fois le moteur redémarré, l'unité audio n'est plus en sourdine. Pour la remettre en sourdine, appuyer sur l'interrupteur de sourdine (⊗).

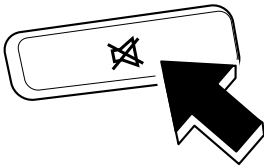

Mode AUX/USB

Il est possible d'entendre le son depuis les haut-parleurs du véhicule en raccordant un appareil audio portable en vente dans le commerce à la prise auxiliaire.

Un câble de mini-prise stéréo (3,5φ) sans impédance (disponible dans le commerce) est requis. S'adresser à un concessionnaire agréé Mazda pour plus de détails.

Par ailleurs, il est possible de lire le son depuis le périphérique audio du véhicule en raccordant un périphérique USB au port USB.

REMARQUE

(Type B)

La fente pour carte SD est pour le système de navigation. Pour les véhicules équipés du système de navigation, la carte SD (original de Mazda) avec des données cartographiques stockées est insérée dans la fente de la carte SD pour être utilisée.

Système audio

Type A



Type B

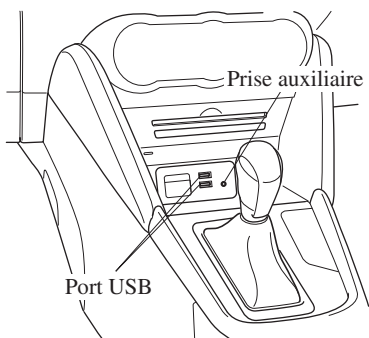

- ① Comment utiliser le mode AUX (Type A) page 5-60
- ② Comment utiliser le mode USB (Type A) page 5-62
- ③ Comment utiliser le mode iPod (Type A) page 5-66
- ④ Comment utiliser le mode AUX (Type B) page 5-69
- ⑤ Comment utiliser le mode USB (Type B) page 5-69

⚠ PRUDENCE

Ne pas régler l'appareil audio portable ou un produit similaire pendant qu'on conduit le véhicule:

Le fait de régler l'appareil audio portable ou un produit similaire pendant la conduite du véhicule est dangereux car cela risque de faire perdre la concentration apportée à la conduite du véhicule et risque de causer un accident grave. Toujours régler l'appareil audio portable ou un produit similaire pendant que le véhicule est arrêté.

⚠ ATTENTION

Selon l'appareil audio portable, du bruit peut se produire lorsqu'il est connecté à la prise accessoire du véhicule. (Si des bruits sont produits, ne pas utiliser la prise des accessoires.)

REMARQUE

- *Ce mode peut ne pas être utilisable car cela dépend de l'appareil audio portable à connecter.*
- *Avant d'utiliser la prise auxiliaire/port USB, reportez-vous au manuel d'instructions pour l'appareil audio portable.*
- *Utiliser une mini-prise stéréo (3,5Φ) sans impédance (disponible dans le commerce) pour brancher l'appareil audio portable à la prise auxiliaire. Avant d'utiliser la prise auxiliaire, lire les instructions du fabricant de l'appareil pour plus de détails concernant la connexion d'un appareil audio portable à la prise auxiliaire.*
- *Pour éviter de décharger la batterie, ne pas utiliser l'entrée auxiliaire pendant de longues périodes lorsque le moteur tourne au ralenti ou s'il est arrêté.*
- *Lorsque vous connectez un appareil à la prise auxiliaire ou au port USB, du bruit peut se produire selon l'appareil connecté. Si l'appareil est connecté à la prise des accessoires du véhicule, le bruit peut être réduit en le débranchant de la prise des accessoires.*

▼ **Comment utiliser une prise auxiliaire/un port USB**

Type A

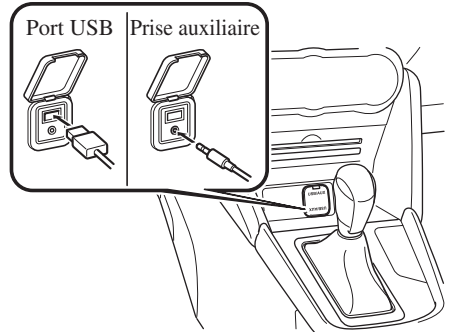

Type B

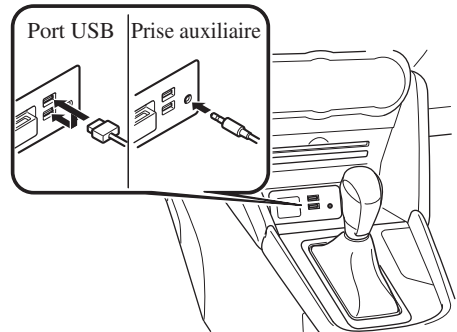

Connexion d'un appareil

1. S'il y a un couvercle sur la prise AUX ou port USB, le retirer.
2. Brancher le connecteur de l'appareil au port USB.

Système audio

Connexion avec un câble du connecteur

1. S'il y a un couvercle sur la prise AUX ou port USB, le retirer.
2. Brancher le câble du connecteur/fiche de l'appareil au port USB/prise auxiliaire.

! PRUDENCE

Eviter que le cordon à bouchon de connexion ne s'emmêle avec le frein de stationnement ou le levier sélecteur:

Si le cordon à bouchon de connexion s'emmêle avec le frein de stationnement ou le levier sélecteur, il pourrait gêner la conduite et provoquer un accident.

! ATTENTION

Ne pas placer d'objets ou forcer sur la prise auxiliaire/port USB lorsque la fiche est branchée.

REMARQUE

- Insérer la fiche dans la prise auxiliaire/port USB jusqu'au bout.
- Insérer ou retirer la fiche lorsque celle-ci est perpendiculaire à l'orifice de la prise auxiliaire/port USB.
- Insérer ou retirer la fiche en la tenant par la base.

▼ Comment utiliser le mode AUX (Type A)

1. Mettre le contacteur sur ACC ou ON.
2. Appuyer sur le bouton d'alimentation/volume pour allumer l'appareil audio.
3. Appuyer sur la touche média (**MEDIA**) de l'appareil audio pour passer au mode AUX.



REMARQUE

- *Lorsque l'appareil n'est pas connecté à la prise auxiliaire, le mode ne passe pas au mode AUX.*
- *Régler le volume audio en utilisant l'appareil audio portable ou l'unité audio.*
- *Les réglages audio autres que ceux du volume sonore ne peuvent être effectués qu'en utilisant le périphérique audio portable.*
- *Si le cordon à bouchon est enlevé de la prise auxiliaire en mode AUX, cela peut provoquer des grésillements.*

NOTES

Système audio

▼ Comment utiliser le mode USB (Type A)

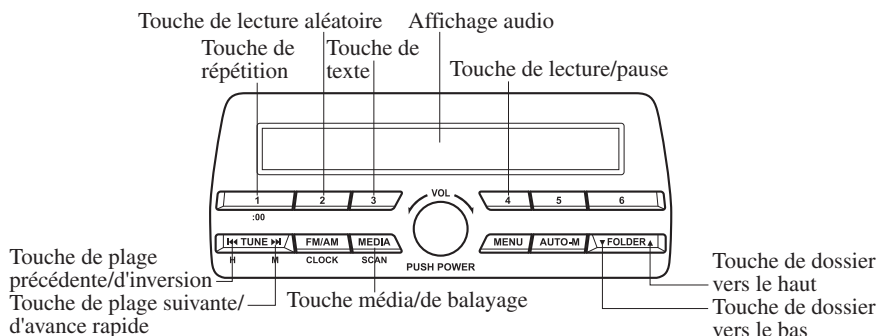

Type	Données lisibles
Mode USB	Fichier MP3/WMA/AAC

Cette unité ne prend pas en charge un périphérique USB 3.0. En outre, d'autres périphériques peuvent ne pas être pris en charge selon le modèle ou la version du SE.

Lecture

1. Mettre le contacteur sur ACC ou ON.
2. Appuyer sur le bouton d'alimentation/volume pour allumer l'appareil audio.
3. Appuyer sur la touche média (**MEDIA**) pour passer en mode USB et démarrer la lecture.

REMARQUE

- Certains appareils tels que les téléphones intelligents peuvent nécessiter un changement de paramètre pour leur permettre de fonctionner en utilisant une connexion USB.
- Lorsque le périphérique USB n'est pas connectée, le mode ne passe pas au mode USB.
- Quand il n'y a pas de données lisibles dans le périphérique USB, "NO CONTENTS" est indiqué.
- La lecture du périphérique USB est dans l'ordre des numéros de dossier. Les dossiers qui n'ont pas de fichiers MP3/WMA/AAC sont sautés.
- Ne pas retirer le périphérique USB quand vous êtes en mode USB. Les données peuvent être endommagées.

Pause

Pour arrêter la lecture, appuyer sur la touche de lecture/pause (4). Appuyer de nouveau sur la touche pour reprendre la lecture.

Avance rapide/Inversion

Appuyer sur la touche d'avance rapide (▶▶) et la maintenir enfoncée pour faire une lecture de la plage à vitesse rapide. Appuyer sur la touche d'inversion (◀◀) et la maintenir enfoncée pour faire une lecture de la plage vers l'arrière à vitesse rapide.

Recherche de plage

Appuyer sur la touche de plage suivante (▶▶) une fois pour passer au début de la plage suivante. Appuyer sur la touche de plage précédente (◀◀) dans les quelques secondes après le début de la lecture pour passer à la plage précédente. Appuyer sur la touche de plage précédente (◀◀) après que quelques secondes se sont écoulées pour lancer la lecture depuis le début de la plage actuelle.

Recherche de dossier

Pour passer au dossier précédent, appuyer sur la touche de recherche du dossier vers le bas (▼), ou appuyer sur la touche de recherche du dossier vers le haut (▲) pour avancer jusqu'au dossier suivant.

Balayage

Cette fonction recherche les titres d'un dossier en cours de lecture et effectue la lecture de chacune des chansons pendant dix secondes pour vous aider à trouver une chanson que vous voulez écouter. Appuyer et maintenir enfoncée la touche de balayage (MEDIA) pendant la lecture pour commencer le balayage (le numéro de la plage clignotera). Appuyer et maintenir enfoncée la touche de balayage (MEDIA) de nouveau pour annuler le balayage.

REMARQUE

Si l'appareil est laissé en mode de balayage, la lecture normale reprendra à la plage où le balayage a commencé.

Lecture à répétition

Répétition de plage

1. Appuyer sur la touche de répétition (1) pendant la lecture pour que la plage actuelle soit lue à répétition. "TRACK RPT" s'affiche (♫ s'affiche à côté de RPT au bas de la zone d'affichage).
2. Pour annuler la lecture à répétition, appuyer de nouveau sur la touche après 3 secondes.

Répétition de dossier

1. Appuyer sur la touche de répétition (1) pendant la lecture, puis appuyer de nouveau avant 3 secondes pour lire les plages du dossier actuel à répétition. "FOLDER RPT" s'affiche (📁 s'affiche à côté de RPT au bas de la zone d'affichage).
2. Appuyer de nouveau sur la touche pour annuler la lecture à répétition.

Lecture aléatoire

Les plages sont sélectionnées de façon aléatoire et lues.

Dossier aléatoire

1. Appuyer sur la touche de lecture aléatoire (2) pendant la lecture pour que les plages du dossier soit lues de façon aléatoire. "FOLDER RDM" s'affiche (📁 s'affiche à côté de RDM au bas de la zone d'affichage).
2. Pour annuler la lecture aléatoire, appuyer de nouveau sur la touche après 3 secondes.

Système audio

Lecture aléatoire de toutes les plages

1. Appuyer sur la touche de lecture aléatoire (2) pendant la lecture, puis appuyer à nouveau sur la touche dans les 3 secondes pour lire les plages de le périphérique USB de façon aléatoire. “ALL RDM” s'affiche (2) s'affiche à côté de RDM au bas de la zone d'affichage).
2. Appuyer de nouveau sur la touche pour annuler la lecture aléatoire.

Changer l'affichage

Les informations affichées sur l'affichage audio change comme suit à chaque fois que l'on appuie sur la touche de texte (3) pendant la lecture.

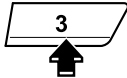
Touche	Informations affichées sur l'affichage audio
	Numéro du fichier/ Temps écoulé
	Numéro de dossier/ Numéro du fichier
	Nom du fichier
	Nom du dossier
	Nom de l'album
	Nom du morceau
	Nom de l'artiste

REMARQUE

- Les informations (nom d'artiste, nom de la musique) ne s'affichent que lorsque les informations du périphérique USB dans le périphérique USB sont des informations qui peuvent être affichées sur l'écran.
- Cet appareil ne peut pas afficher certains caractères. Les caractères qui ne peuvent pas s'afficher sont indiqués par un astérisque (*).

Faire défiler l'affichage

13 caractères seulement peuvent être affichés à la fois. Pour afficher les autres caractères d'un titre long, presser et maintenir la touche de texte (3) enfoncée. Les 13 caractères suivants défilent sur l'affichage. Presser et maintenir à nouveau la touche de texte (3) enfoncée après que les 13 derniers caractères ont été affichés pour revenir au début du titre.

REMARQUE

Le nombre de caractères qu'il est possible d'afficher est restreint.

Messages d'erreur

Quand le message “CHECK USB” s'affiche, il indique qu'il y a une erreur dans le périphérique USB. Vérifier que le contenu enregistré dans le périphérique USB contient des fichiers MP3/WMA/AAC et re-connecter correctement. Si le message apparaît de nouveau, faire vérifier l'appareil par un concessionnaire agréé Mazda.

NOTES

Système audio

▼ Comment utiliser le mode iPod (Type A)

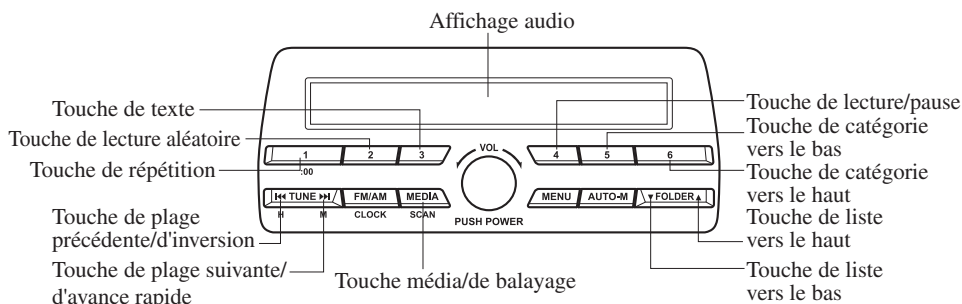

Il est possible qu'un iPod ne soit pas compatible selon le modèle ou la version du SE. Dans ce cas, un message d'erreur s'affiche.

REMARQUE

Il n'est pas possible d'utiliser les fonctions d'iPod tandis que l'iPod est raccordé à l'appareil, car ce dernier commande les fonctions de l'iPod.

Lecture

1. Mettre le contacteur sur ACC ou ON.
2. Appuyer sur le bouton d'alimentation/volume pour allumer l'appareil audio.
3. Appuyer sur la touche média (**MEDIA**) pour passer en mode iPod et démarrer la lecture.

REMARQUE

- Lorsque l'iPod n'est pas inséré, le mode ne permute pas au mode iPod.
- Quand il n'y a pas de données lisibles dans l'iPod, "NO CONTENTS" est indiqué.
- Ne pas retirer l'iPod quand vous êtes en mode iPod. Sinon les données pourraient être endommagées.

Pause

Pour arrêter la lecture, appuyer sur la touche de lecture/pause (4). Appuyer de nouveau sur la touche pour reprendre la lecture.

Avance rapide/Inversion

Appuyer sur la touche d'avance rapide (▶▶) et la maintenir enfoncée pour faire une lecture de la plage à vitesse rapide. Appuyer sur la touche d'inversion (◀◀) et la maintenir enfoncée pour faire une lecture de la plage vers l'arrière à vitesse rapide.

Recherche de plage

Appuyer sur la touche de plage suivante (▶▶) une fois pour passer au début de la plage suivante. Appuyer sur la touche de plage précédente (◀◀) dans les quelques secondes (dépend de la version du logiciel de l'iPod) après le début de la lecture pour passer à la plage précédente. Appuyer sur la touche de plage précédente (◀◀) après que quelques secondes se soient écoulées (dépend de la version du logiciel de l'iPod) pour lancer la lecture depuis le début de la plage actuelle.

Recherche de catégorie

Appuyer sur la touche de catégorie précédente (5) pour sélectionner la catégorie précédente et appuyer sur la touche de catégorie suivante (6) pour sélectionner la catégorie suivante.

REMARQUE

Les types de catégories comprennent Liste d'écoute, Artiste, Album, Morceau, Podcast, Genre, Compositeur, et Livres audio.

Recherche de liste

Appuyer sur la touche de liste vers le bas (▼) pour sélectionner la liste précédente et appuyer sur la touche de liste vers le haut (▲) pour sélectionner la liste suivante.

REMARQUE

Lorsque la catégorie sélectionnée est Morceau ou Livre audio, il n'y a pas de liste.

Balayage

Cette fonction balaye les titres d'une liste en cours de lecture et lit 10 secondes de chaque morceau pour vous permettre d'en trouver un que vous voulez écouter. Appuyer et maintenir enfoncée la touche de balayage (MEDIA) pendant la lecture pour commencer le balayage (le numéro de la plage clignotera). Appuyer et maintenir enfoncée la touche de balayage (MEDIA) de nouveau pour annuler le balayage.

REMARQUE

Si l'appareil est laissé en mode de balayage, la lecture normale reprendra à la plage où le balayage a commencé.

Lecture à répétition

1. Appuyer sur la touche de répétition (1) pendant la lecture pour que la plage actuelle soit lue à répétition. "TRACK RPT" s'affiche (↻ s'affiche à côté de RPT au bas de la zone d'affichage).
2. Appuyer de nouveau sur la touche pour annuler la lecture à répétition.

Lecture aléatoire

Les plages sont sélectionnées de façon aléatoire et lues.

Aléatoire de morceau

1. Appuyer sur la touche de lecture aléatoire (2) pendant la lecture pour lire les plages de la liste de façon aléatoire. "SONG RDM" s'affiche (🎲 s'affiche à côté de RDM au bas de la zone d'affichage).
2. Pour annuler la lecture aléatoire, appuyer de nouveau sur la touche après 3 secondes.

Dossier aléatoire

1. Appuyer sur la touche de lecture aléatoire (2) pendant la lecture, puis appuyer à nouveau sur la touche dans les 3 secondes pour lire les plages de l'iPod de façon aléatoire. "ALBUM RDM" s'affiche (📁 s'affiche à côté de RDM au bas de la zone d'affichage).
2. Appuyer de nouveau sur la touche pour annuler la lecture aléatoire.

Système audio

REMARQUE

Le numéro de piste en cours de lecture aléatoire est dans l'ordre de la table de l'iPod shuffle.

Changer l'affichage

Les informations affichées sur l'affichage audio change comme suit à chaque fois que l'on appuie sur la touche de texte (3) pendant la lecture.

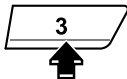
Touche	Informations affichées sur l'affichage audio
	Numéro du fichier/ Temps écoulé
	Numéro de fichier
	Nom de la catégorie
	Nom de l'artiste
	Nom de l'album
	Nom du morceau

REMARQUE

- Les informations (nom d'artiste, nom de la musique) ne s'affichent que lorsque l'iPod a des informations qui peuvent être affichées.
- Cet appareil ne peut pas afficher certains caractères. Les caractères qui ne peuvent pas s'afficher sont indiqués par un astérisque (*).

Faire défiler l'affichage

13 caractères peuvent être affichés à la fois. Pour afficher les autres caractères d'un titre long, presser et maintenir la touche de texte (3) enfoncée. Les 13 caractères suivants défilent sur l'affichage. Presser et maintenir à nouveau la touche de texte (3) enfoncée après que les 13 derniers caractères ont été affichés pour revenir au début du titre.

REMARQUE

Le nombre de caractères qu'il est possible d'afficher est restreint.

Messages d'erreur

Si le message "CHECK iPod" s'affiche, il indique qu'il y a une anomalie dans l'iPod. Vérifier que le contenu enregistré dans l'iPod contient des fichiers pouvant être lus et qu'il connecte correctement. Si le message apparaît de nouveau, faire vérifier l'appareil par un concessionnaire agréé Mazda.



▼ Indications d'erreur (Type A)

Si une indication d'erreur est affichée, se référer au tableau suivant pour trouver la cause. Si l'indication d'erreur ne peut pas être annulée, s'adresser concessionnaire agréé Mazda.

Indication	Cause	Solution
CHECK USB	Anomalie du périphérique USB	Vérifier que le contenu enregistré dans le périphérique USB contient des fichiers MP3/WMA/AAC et reconnecter correctement. Si l'indication d'erreur continue à apparaître, s'adresser à un concessionnaire agréé Mazda.
CHECK iPod	Anomalie de l'iPod	Vérifier que le contenu enregistré dans l'iPod contient des fichiers pouvant être lus et le reconnecter correctement. Si l'indication d'erreur continue à apparaître, s'adresser à un concessionnaire agréé Mazda.

▼ Comment utiliser le mode AUX (Type B)

1. Sélectionner l'icône  sur l'écran d'accueil pour afficher l'écran Divertissements.
2. Sélectionner **AUX** pour passer en mode AUX. Les icônes suivantes s'affichent dans la partie inférieure de l'affichage central.

Icône	Fonction
	Affiche le menu Divertissements. Utiliser pour passer à une autre source audio.
	Affiche les réglages sonores pour régler le niveau de qualité audio. Se référer à Commandes du Volume/Affichage/Tonalité à la page 5-40.

REMARQUE

- Si un appareil n'est pas connecté à la prise auxiliaire, le mode ne passe pas au mode AUX.
- Régler le volume audio en utilisant l'appareil audio portable, l'interrupteur de commande ou la commande audio.
- Il est possible également de faire les réglages audio en utilisant le réglage du volume de l'appareil audio portable.
- Si le cordon à bouchon est enlevé de la prise auxiliaire en mode AUX, cela peut provoquer des grésillements.

▼ Comment utiliser le mode USB (Type B)











Type	Données lisibles
Mode USB	Fichier MP3/WMA/AAC/OGG

Cette unité ne prend pas en charge un périphérique USB 3.0. En outre, d'autres périphériques peuvent ne pas être pris en charge selon le modèle ou la version du SE. Les périphériques USB formatés en FAT32 sont pris en charge (les périphériques USB formatés en d'autres formats tels que NTFS ne sont pas pris en charge).

Système audio

Lecture

1. Sélectionner l'icône  sur l'écran d'accueil pour afficher l'écran Divertissements.
2. Sélectionner **[USB 1]** ou **[USB 2]** pour permuter le mode USB. Les icônes suivantes s'affichent dans la partie inférieure de l'affichage central.

Icône	Fonction
	Affiche le menu Divertissements. Utiliser pour passer à une autre source audio.
	La liste des catégories s'affiche.
	La liste de la piste actuelle s'affiche. Sélectionner une piste désirée pour la lire.
	Lit le morceau actuel à plusieurs reprises. Sélectionner à nouveau pour lire les morceaux dans la liste des morceaux actuels à plusieurs reprises. Lorsqu'elle est sélectionnée à nouveau, la fonction s'annule.
	Les pistes dans la liste des pistes actuelle sont lues de façon aléatoire. Sélectionner le à nouveau pour annuler.
	Démarré la lecture d'une piste similaire à la piste actuelle en utilisant Mores Like This™ de Gracenote. Sélectionner le morceau souhaité à partir de la liste des catégories pour annuler More Like This™.
	Si sélectionné dans les quelques secondes à partir du début d'un morceau qui a commencé à être lu, le morceau précédent est sélectionné. Si plusieurs secondes se sont écoulées, le morceau en cours de lecture est relu depuis le début. Appuyer un peu longtemps pour un retour rapide. Elles s'arrêtent lorsque vous retirez votre main de l'icône ou du bouton de commande.
	La piste est lue. Lorsqu'elle est sélectionnée à nouveau, la lecture est temporairement arrêtée.
	Retourne au début du morceau précédent. Appuyer longtemps pour avancer rapidement.
	Affiche les réglages sonores pour régler le niveau de qualité audio. Se référer à Commandes du Volume/Affichage/Tonalité à la page 5-40.

REMARQUE

- Si un nom de fichier sur la mémoire USB est trop long, il pourrait entraîner des problèmes de fonctionnement tels que l'impossibilité de lire une chanson. (Recommandé: 80 caractères ou moins)
- Faire glisser le curseur indiquant le temps de lecture pour se déplacer à l'endroit désiré sur la piste.
- L'apparence des icônes de répétition et aléatoire change selon le type de fonctionnement dans lequel la fonction est utilisée.

Liste des catégories

Sélectionner l'icône  pour afficher la liste des catégories suivantes.
 Sélectionner une catégorie désirée et un élément.

Catégorie	Fonction
Liste de titres*1	Affiche les listes d'écoute sur l'appareil.
Artiste	Affiche la liste des noms de l'artiste. Toutes les pistes ou les morceaux de chaque album de l'artiste sélectionné peuvent être lus.
Album	Affiche la liste des noms des albums.
Morceau	Tous les morceaux dans l'appareil s'affichent.
Genre	Affiche la liste des genres. Toutes les pistes ou les morceaux de chaque album ou artiste dans le genre sélectionné peuvent être lus.
Livre audio*2	Affiche la liste des livres audio. Les chapitres peuvent être sélectionnés et lus.
Podcast*2	Affiche la liste des podcasts. Les épisodes peuvent être sélectionnés et lus.
Dossier*3	Affiche le dossier/la liste des fichiers.

*1 Les dossiers de listes d'écoute des appareils Apple ne sont pas pris en charge.

*2 Appareils Apple uniquement

*3 Clés USB et appareils USB Android™ uniquement

Systeme audio

Exemple d'utilisation (pour lire tous les morceaux d'un peripherique USB)

(Methode 1)

1. Selectionner  pour afficher la liste des categories.
2. Selectionner **Morceau**.
Tous les morceaux dans le peripherique USB s'affichent.
3. Selectionner un morceau desire.
Lecture du morceau choisi. En continuant la lecture il est possible de lire tous les morceaux qui sont dans le peripherique USB.

REMARQUE

Ne sont lus que les morceaux qui sont dans la categorie desiree selectionnee a l'etape 2.

(Methode 2)*1

1. Selectionner  pour afficher la liste des categories.
2. Selectionner **Dossier**.
Tous les dossiers dans le peripherique USB s'affichent.
3. Selectionner **Tous les morceaux**.
Tous les morceaux dans le peripherique USB s'affichent.
4. Selectionner un morceau desire.
Lecture du morceau choisi. En continuant la lecture il est possible de lire tous les morceaux qui sont dans le peripherique USB.

*1 Peut etre utilise en utilisant un peripherique Android™ ou une memoire flash USB.

REMARQUE

Ne sont lus que les morceaux qui sont dans le dossier desire selectionne a l'etape 3.

▼ Base de données Gracenote (Type B)

Lorsqu'un périphérique USB est connecté à cet appareil et que l'audio est lu, les noms de l'album et de l'artiste, le genre et les informations du titre s'affichent automatiquement s'il y a une concordance dans la compilation de la base de données du véhicule avec la musique en cours de lecture. Les informations stockées dans ce périphérique utilisent les informations de la base de données du service de reconnaissance musicale Gracenote.

⚠ ATTENTION

*Pour en savoir plus sur la base de données Gracenote la plus récente pouvant être utilisée et sur son utilisation, consulter le site Internet Mains libres de Mazda:
<http://www.mazdahandsfree.com>*

Introduction

La technologie de reconnaissance musicale et les données reliées sont fournies par Gracenote®. Gracenote est la norme de l'industrie dans la technologie de reconnaissance musicale et de fourniture de contenus connexes. Pour en savoir plus consulter www.gracenote.com.

Données sur des disques compacts et en rapport avec la musique sur Gracenote, Inc., copyright © 2000 pour présenter Gracenote.
Logiciel de Gracenote, copyright © 2000 pour présenter Gracenote. Un ou plusieurs brevets détenus par Gracenote s'appliquent à ce produit et à ce service. Visiter le site Internet de Gracenote pour obtenir une liste non exhaustive de brevets Gracenote applicables. Gracenote, CDDB, MusicID, MediaVOCS, le logo et le logotype de Gracenote, et le logo "Powered by Gracenote" sont des marques de commerce et des marques déposées de Gracenote aux États-Unis et/ou dans d'autres pays.



Contrat de Licence Utilisateur Final de Gracenote®

Cette application ou cet appareil contient un logiciel de Gracenote, Inc. d'Emeryville, Californie ("Gracenote"). Le logiciel de Gracenote (le "logiciel Gracenote") permet à cette application d'effectuer une identification de disque et/ou de fichier et d'obtenir des informations concernant la musique, y compris le nom, l'artiste, la piste, et le titre du morceau ("données Gracenote") à partir de serveurs en ligne ou de bases de données intégrées (collectivement "serveurs Gracenote") et d'effectuer d'autres fonctions. Vous n'êtes autorisé à utiliser les données Gracenote que dans le cadre des fonctions de l'utilisateur final de l'application ou l'appareil.

Système audio

Vous acceptez d'utiliser les données Gracenote, le logiciel Gracenote, et les serveurs Gracenote dans un but uniquement personnel et non commercial. Vous acceptez de ne pas céder, copier, transférer ou transmettre le logiciel Gracenote ou toute donnée Gracenote à un tiers. **VOUS ACCEPTEZ DE NE PAS UTILISER OU EXPLOITER DES DONNÉES GRACENOTE, LE LOGICIEL GRACENOTE, OU LES SERVEURS GRACENOTE, SAUF AUTORISATION EXPRESSE MENTIONNÉE DANS LE PRÉSENT DOCUMENT.** Vous acceptez la résiliation de votre licence non exclusive d'utiliser les données Gracenote, le logiciel Gracenote, et les serveurs Gracenote en cas de violation de ces restrictions. En cas de résiliation, vous acceptez de cesser toute utilisation des Données Gracenote, du logiciel Gracenote, et des serveurs Gracenote. Gracenote se réserve tous les droits concernant les données Gracenote, le logiciel Gracenote et les serveurs Gracenote, y compris tous les droits de propriété. En aucun cas Gracenote ne sera dans l'obligation de vous payer une information fournie par vous. Vous acceptez que Gracenote, Inc. puisse faire appliquer ses droits envers vous dans le cadre du présent Accord, directement et en son propre nom. Le service Gracenote utilise un identificateur unique pour rechercher des questions à utiliser pour effectuer des statistiques. Le but d'assigner au hasard un identificateur numérique est de permettre au service Gracenote de compter les questions en ne disposant d'aucune information à votre sujet. Pour en savoir plus, consulter la page Internet de Gracenote pour consulter la Politique de confidentialité Gracenote pour le service Gracenote. Le Logiciel Gracenote et chaque élément des Données Gracenote vous sont concédés sous licence "EN L'ÉTAT".

Gracenote ne fournit aucune garantie, expresse ou implicite, concernant la précision des Données Gracenote provenant des Serveurs Gracenote. Gracenote se réserve le droit de supprimer des données des serveurs Gracenote ou de modifier des catégories de données pour toute raison que Gracenote estime suffisante. Aucune garantie ne vous est donnée que le logiciel Gracenote ou les serveurs Gracenote ne comportent pas de défauts ou que leur fonctionnement sera ininterrompu. Gracenote n'est pas tenu de vous fournir tout nouveau type ou catégorie de données améliorées ou supplémentaires, que Gracenote pourrait fournir à l'avenir et est libre d'interrompre ses services à tout moment.

GRACENOTE REFUSE TOUTE GARANTIE EXPRESSE OU TACITE, Y COMPRIS, SANS TOUTEFOIS S'Y RESTREINDRE, DES GARANTIES IMPLICITES DE COMMERCIALISABILITÉ, D'ADÉQUATION À UN BUT PARTICULIER, DE TITRE, ET DE NON-VIOLATION. GRACENOTE NE GARANTIT PAS LES RÉSULTATS OBTENUS SUITE À VOTRE UTILISATION DU LOGICIEL GRACENOTE OU D'UN SERVEUR GRACENOTE. EN AUCUN CAS GRACENOTE NE PEUT ÊTRE TENU RESPONSABLE DE TOUT DOMMAGE CORRÉLATIF OU ACCESSOIRE OU DE TOUTE PERTE DE PROFITS OU DE BÉNÉFICES.

© 2000 à présent. Gracenote, Inc.

Mise à jour de la base de données

La base de données de médias Gracenote peut être mise à jour à l'aide d'un périphérique USB.

1. Connecter un périphérique USB contenant le logiciel pour mettre à jour Gracenote.
2. Sélectionner l'icône  sur l'écran d'accueil pour afficher l'écran Paramètres.
3. Sélectionner l'onglet **Système** et sélectionner **Mise à jour de la base de données musicales**.
4. Sélectionner **Rechercher**. La liste des mises à jour du progiciel stockées sur le périphérique USB et la version s'affichent.
5. Sélectionner le progiciel pour utiliser la mise à jour.
6. Sélectionner **Installer**.

REMARQUE

Il est possible de télécharger Gracenote à partir de Site Web Mazda Handsfree.

Bluetooth®*

Présentation du téléphone mains-libres Bluetooth®

Quand un appareil (téléphone portable) Bluetooth® est connecté à l'unité Bluetooth® du véhicule via la transmission d'ondes radio, un appel peut être émis ou reçu en appuyant sur les touches appel, décrocher, raccrocher sur la télécommande audio, ou en utilisant l'affichage central. Par exemple, même si un appareil (téléphone portable) est dans votre poche de manteau, un appel peut être fait sans prendre l'appareil (téléphone portable) de la poche et en l'utilisant directement.

Description du système audio Bluetooth®

Quand un appareil audio portable équipé de la fonction de communication Bluetooth® est apparié au véhicule, vous pouvez écouter de la musique stockée sur l'appareil audio portable apparié depuis les haut-parleurs du véhicule. Il n'est pas nécessaire de connecter l'appareil audio portable à la borne d'entrée externe du véhicule. Après la programmation, utiliser le panneau de configuration de l'audio du véhicule pour lire/arrêter l'audio.

REMARQUE

- *Pour votre sécurité, un périphérique ne peut être apparié que quand le véhicule est arrêté en stationnement. Si le véhicule commence à se déplacer, la procédure de jumelage prendra fin. Garer le véhicule dans un endroit sûr avant d'effectuer le jumelage.*
- *La portée de communication d'un périphérique équipé Bluetooth® est d'environ 10 mètres (32 pieds) ou moins.*
- *Le fonctionnement audio de base est disponible en utilisant des commandes vocales même si Bluetooth® n'a pas été connecté.*
- *Pour des raisons de sécurité, les actions sur l'affichage central sont désactivées lorsque le véhicule est en mouvement. Cependant, les fonctions qui ne sont pas affichées en gris peuvent être contrôlées avec l'interrupteur de commande lorsque le véhicule est en mouvement.*

⚠ ATTENTION

Certains périphériques mobiles Bluetooth® ne sont pas compatibles avec le véhicule. Consulter un concessionnaire agréé Mazda, un centre d'assistance en ligne ou un centre d'appel pour obtenir plus d'informations concernant la compatibilité du périphérique mobile Bluetooth®:

- *Etats-Unis*
Téléphone: 800-430-0153
Web: www.mazdausa.com/mazdaconnect
- *Canada*
Téléphone: 800-430-0153
Web: www.mazdahandsfree.ca
- *Mexique*
Service des relations avec la clientèle (CAC)
Téléphone: 01-800-01-MAZDA
Web: www.mazdamexico.com.mx

Spécification Bluetooth® applicable (conseillée)

Type A: Ver. 2.0

Type B: Ver. 1.1/1.2/2.0 + EDR/2.1 + EDR/3.0 (conformité)

▼ Composants

Unité audio

Type A

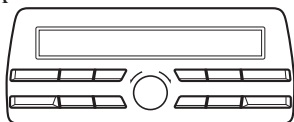

Type B

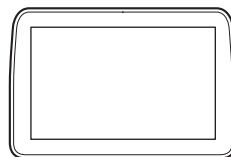

Touches appel, décrocher et raccrocher

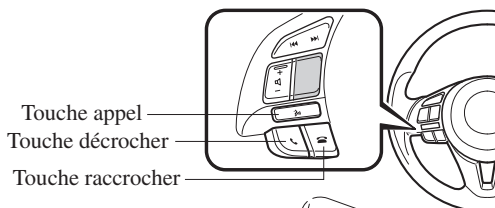

Microphone

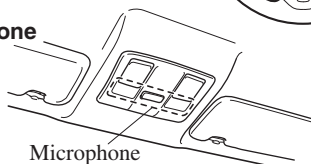

Microphone (mains-libres)

Le microphone est utilisé pour énoncer des commandes vocales ou lors d'un appel mains libres.

Touches appel, décrocher et raccrocher (mains libres)

Les fonctions de base du système mains-libres Bluetooth® peuvent être utilisées par exemple pour passer des appels ou raccrocher, en actionnant les touches appel, décrocher et raccrocher situées sur le volant de direction.

Interrupteur de commande (Type B)

L'interrupteur de commande est utilisé pour le réglage du volume et le fonctionnement de l'affichage. Basculer ou tourner le bouton de commande pour déplacer le curseur. Appuyer sur le bouton de commande pour sélectionner l'icône.

Réglage du volume

Le bouton d'alimentation/volume de l'appareil audio*¹ ou le bouton de volume de l'interrupteur de commande*² est utilisé pour régler le volume. Tourner le bouton vers la droite pour augmenter le volume, et vers la gauche pour le diminuer.

Il est aussi possible de régler le volume en utilisant la touche de volume se trouvant sur le volant de direction.

*1 Type A

*2 Type B

REMARQUE

Si le volume est faible par rapport à d'autres modes audio, augmenter le volume depuis le côté de l'appareil.

(Type B)

Les volumes de conversation et du guidage vocal et une sonnerie peuvent chacun être réglés à l'avance.

1. Sélectionner l'icône  sur l'écran d'accueil pour afficher l'écran Communication.
2. Sélectionner **Paramètres**.
3. Régler **Volume tél** et **RV et sonnerie** à l'aide du curseur.

▼ Préparation Bluetooth® (Type A)**Préparatifs du téléphone mains-libres Bluetooth®****Réglage du code de jumelage**

Le réglage du code de jumelage à 4 chiffres pour l'enregistrement de votre téléphone cellulaire (jumelage) peut être effectué préalablement.

REMARQUE

La valeur du réglage initial est "0000".

1. Exercer une pression brève sur la touche décrocher ou appel.
2. **Dire:** [Bip] "Configurer"
3. **Inviter:** "Sélectionnez l'une des options suivantes : Options de jumelage, Messages de confirmation, Langue, NIP, Sélectionner un téléphone ou Sélectionner un lecteur musical."
4. **Dire:** [Bip] "Options de jumelage"
5. **Inviter:** "Sélectionnez l'une des options suivantes : Jumeler, Modifier, Supprimer, Lister ou Définir le Code de Jumelage."
6. **Dire:** [Bip] "Définir le Code de Jumelage"
7. **Inviter:** "Votre code de jumelage actuel est le XXXX. Souhaitez-vous passer à un code de jumelage différent?"
8. **Dire:** [Bip] "Oui"
9. **Inviter:** "Veuillez dire les 4 chiffres d'un code de jumelage."
10. **Dire:** [Bip] "YYYY"
11. **Inviter:** "YYYY est-ce exact?"
12. **Dire:** [Bip] "Oui" ou "Non"
13. Si "Oui", la procédure retourne à l'étape 14. Si "Non", la procédure retourne à l'étape 9.

14. **Inviter:** "Votre nouveau code de jumelage est le YYYY. Utilisez ce code de jumelage lors du jumelage avec le système mains-libres. Souhaitez-vous jumeler un dispositif maintenant ?"

15. **Dire:** [Bip] "Oui" ou "Non"

16. Si "Oui", le système passe au mode d'enregistrement du périphérique. Si "Non", le système retourne à l'état de veille.

Appairage d'appareils

Pour utiliser le système mains-libres Bluetooth®, il faut appairer le périphérique équipé du système Bluetooth® sur l'unité Bluetooth® en procédant comme suit. Il est possible d'appairer un maximum de sept périphériques incluant les téléphones mobiles mains-libres et les périphériques audio Bluetooth® au niveau d'un véhicule.

REMARQUE

Si un périphérique Bluetooth® a déjà été apparié en tant que périphérique audio Bluetooth® au niveau du véhicule, il n'est pas nécessaire de l'appairer de nouveau lors de son utilisation en tant que téléphone mobile mains-libres. À l'inverse, il n'est pas nécessaire de l'appairer de nouveau en tant que périphérique audio Bluetooth® s'il a déjà été apparié en tant que téléphone mobile mains-libres.

1. Activer l'application Bluetooth® du périphérique.

REMARQUE

Pour plus de détails concernant l'utilisation du périphérique, se référer à son mode d'emploi.

2. Exercer une pression brève sur la touche décrocher ou appel.
3. **Dire:** [Bip] "Configurer"

4. **Invite:** “Sélectionnez l’une des options suivantes : Options de jumelage, Messages de confirmation, Langue, NIP, Sélectionner un téléphone ou Sélectionner un lecteur musical.”
5. **Dire:** [Bip] “Options de jumelage”
6. **Invite:** “Sélectionnez l’une des options suivantes : Jumeler, Modifier, Supprimer, Lister ou Définir le Code de Jumelage.”
7. **Dire:** [Bip] “Jumeler”
8. **Invite:** “Débuter le processus de jumelage de votre dispositif Bluetooth®. Votre code de jumelage est le 0000 (XXXX). Entrer ce code dans votre dispositif Bluetooth® après avoir reçu une invite. Consulter le manuel d’utilisation du dispositif pour les instructions.”
9. En utilisant le périphérique, effectuer une recherche pour le périphérique Bluetooth® (dispositif périphérique).

REMARQUE

Pour plus de détails concernant l'utilisation du périphérique, se référer à son mode d'emploi.

10. Sélectionner “Mazda” dans la liste des appareils recherchés par l'appareil.
11. Entrez le code d'appariement à 4 chiffres dans le périphérique.
12. **Invite:** “Veuillez dire le nom du dispositif après le bip.”
13. **Dire:** [Bip] “XXXX - - -” (énoncer une “balise de périphérique”, un nom de programme quelconque.) Exemple: “Périphérique de Stan”.



REMARQUE

Énoncer une “balise de périphérique” appariée dans les 10 secondes. Si plus de deux périphériques doivent être appariés, ils ne peuvent être appariés avec une “balise de périphérique” identique ou similaire.

14. **Invite:** “XXXXXXX - - - (Ex. “Périphérique de Stan”) (balise de périphérique). Est-ce exact?”
15. **Dire:** [Bip] “Oui”
16. **Invite:** “Jumelage terminé”

Une fois le périphérique enregistré, il est automatiquement identifié par le système. En réactivant le système mains-libres Bluetooth® ou en activant le système mains-libres Bluetooth® une fois le contacteur placé de OFF à ACC, le système lit une instruction vocale, “XXXXXXX - - - (ex. “Périphérique de Stan”) (balise de périphérique) est connecté”.

REMARQUE

- *Quand l'appairage est terminé, le symbole  s'affiche.*
- *Certains périphériques audio Bluetooth® nécessitent un certain délai avant que le symbole  apparaisse.*
- *L'enregistrement du périphérique peut aussi être effectué en actionnant l'appareil audio.*
- *Selon l'appareil utilisé, il est possible que l'état d'enregistrement soit perdu après un certain laps de temps. Si ceci se produit, répéter toute la procédure depuis l'étape 1.*

Lecture du périphérique enregistré

Le système mains-libres Bluetooth® peut lire les périphériques enregistrés.

REMARQUE

Effectuer ceci seulement en étant bien garé. Ceci est trop gênant à effectuer pendant la conduite, car on risquerait de faire trop d'erreurs et d'être inefficace.

1. Exercer une pression brève sur la touche décrocher ou appel.
2. **Dire:** [Bip] “Configurer”
3. **Inviter:** “Sélectionnez l’une des options suivantes : Options de jumelage, Messages de confirmation, Langue, NIP, Sélectionner un téléphone ou Sélectionner un lecteur musical.”
4. **Dire:** [Bip] “Options de jumelage”
5. **Inviter:** “Sélectionnez l’une des options suivantes : Jumeler, Modifier, Supprimer, Lister ou Définir le Code de Jumelage”
6. **Dire:** [Bip] “Lister”

7. **Inviter:** “XXXXX..., XXXXX..., XXXXX...” (Ex. périphérique A, périphérique B, périphérique C)” (les instructions vocales énoncent les balises de périphérique enregistrées dans le système mains-libres)

Exercer une pression brève sur la touche appel lors de la lecture du périphérique souhaité, puis énoncer une des commandes vocales suivantes pour l'exécuter.

- “Sélectionner un téléphone”: Le périphérique (téléphone mobile) est sélectionné lors d'une pression brève sur la touche appel.
 - “Sélectionner le Lecteur Musical”: Le périphérique (lecteur musical) est sélectionné lors d'une pression brève sur la touche appel.
 - “Modifier”: Le périphérique est modifié lors d'une pression brève sur la touche appel.
 - “Continuer”: Continue la lecture de la liste vocale.
 - “Supprimer”: Le périphérique enregistré est supprimé lors d'une pression brève sur la touche appel.
 - “Précédent”: Lit de nouveau le périphérique précédent lors d'une pression brève sur la touche appel.
8. **Inviter:** “Fin de la liste. Souhaitez-vous reprendre au début?”
 9. **Dire:** [Bip] “Non”
 10. **Inviter:** “Revenir au menu principal.”

Sélection du périphérique

Si plusieurs périphériques ont été appariés, l'unité Bluetooth® établit la liaison vers le périphérique apparié en dernier. Si la liaison vers un autre périphérique apparié est souhaitée, la liaison doit être modifiée. L'ordre de priorité des périphériques est conservé après modification de la liaison, même si le contacteur est arrêté.





(Téléphone mains-libres)

1. Exercer une pression brève sur la touche décrocher ou appel.
2. **Dire:** [Bip] “Configurer”
3. **Invite:** “Sélectionnez l’une des options suivantes : Options de jumelage, Messages de confirmation, Langue, NIP, Sélectionner un téléphone ou Sélectionner un lecteur musical.”
4. **Dire:** [Bip] “Sélectionner un téléphone”
5. **Invite:** “Veuillez dire le nom du dispositif que vous souhaitez sélectionner. Les dispositifs disponibles sont les suivants : XXXXX... (Ex. périphérique A), XXXXX... (Ex. périphérique B), XXXXX... (Ex. périphérique C). quel dispositif, s’il vous plaît?”
6. **Dire:** [Bip] “XXXXX... (Ex. Périphérique B)”
7. **Invite:** “XXXXX... (Ex. Périphérique B). Est-ce exact?”
8. **Dire:** [Bip] “Oui” ou “Non”
9. Si “Oui”, la procédure retourne à l’étape 10. Si “Non”, la procédure retourne à l’étape 5.
10. **Invite:** “XXXXX... (Ex. Périphérique B) sélectionné.”

(Lecteur musical)

1. Exercer une pression brève sur la touche décrocher ou appel.
2. **Dire:** [Bip] “Configurer”
3. **Invite:** “Sélectionnez l’une des options suivantes : Options de jumelage, Messages de confirmation, Langue, NIP, Sélectionner un téléphone ou Sélectionner un lecteur musical.”
4. **Dire:** [Bip] “Sélectionner le Lecteur Musical”
5. **Invite:** “Veuillez dire le nom du dispositif que vous souhaitez sélectionner. Les dispositifs disponibles sont les suivants : XXXXX... (Ex. périphérique A), XXXXX... (Ex. périphérique B), XXXXX... (Ex. périphérique C). quel dispositif, s’il vous plaît?”
6. **Dire:** [Bip] “XXXXX... (Ex. Périphérique B)”
7. **Invite:** “XXXXX... (Ex. Périphérique B). Est-ce exact?”
8. **Dire:** [Bip] “Oui” ou “Non”
9. Si “Oui”, la procédure retourne à l’étape 10. Si “Non”, la procédure retourne à l’étape 5.
10. **Invite:** “XXXXX... (Ex. Périphérique B) sélectionné.”

REMARQUE

- *Quand la connexion de l'appareil sélectionné est terminée, le symbole  ou  s'affiche.*
- *Certains périphériques audio Bluetooth® nécessitent un certain délai avant que le symbole  ou  apparaisse.*
- *La sélection du périphérique (lecteur musical) peut également être effectuée à l'aide de la touche du panneau.*

Suppression d'un appareil

Il est possible de supprimer les périphériques (téléphones mobiles) de manière individuelle ou collective.

REMARQUE

Effectuer ceci seulement en étant bien garé. Ceci est trop gênant à effectuer pendant la conduite, car on risquerait de faire trop d'erreurs et d'être inefficace.

1. Exercer une pression brève sur la touche décrocher ou appel.
2. **Dire:** [Bip] "Configurer"
3. **Invite:** "Sélectionnez l'une des options suivantes : Options de jumelage, Messages de confirmation, Langue, NIP, Sélectionner un téléphone ou Sélectionner un lecteur musical."
4. **Dire:** [Bip] "Options de jumelage"
5. **Invite:** "Sélectionnez l'une des options suivantes : Jumeler, Modifier, Supprimer, Lister ou Définir le Code de Jumelage."

REMARQUE

Il est possible de supprimer un périphérique (téléphone mobile) enregistré à l'aide de la liste d'enregistrement.

6. **Dire:** [Bip] "Supprimer"
7. **Invite:** "Veuillez dire le nom du dispositif que vous souhaitez supprimer. Les dispositifs disponibles sont les suivants : XXXXX... (Ex. périphérique A), XXXXX... (Ex. périphérique B), XXXXX... (Ex. périphérique C) o Todos. quel dispositif, s'il vous plaît?"
8. **Dire:** [Bip] "X" (Dire l'ordre de priorité du périphérique à supprimer.)

REMARQUE

Dire "Tous" pour supprimer tous les périphériques (téléphones mobiles).

9. **Invite:** "Suppression deXXXXX... (Ex. périphérique B...) (balise du périphérique enregistré). Est-ce exact?"
10. **Dire:** [Bip] "Oui"
11. **Invite:** "Supprimé"

Modification du périphérique enregistré

1. Exercer une pression brève sur la touche décrocher ou appel.
2. **Dire:** [Bip] "Configurer"
3. **Invite:** "Sélectionnez l'une des options suivantes : Options de jumelage, Messages de confirmation, Langue, NIP, Sélectionner un téléphone ou Sélectionner un lecteur musical."
4. **Dire:** [Bip] "Options de jumelage"
5. **Invite:** "Sélectionnez l'une des options suivantes : Jumeler, Modifier, Supprimer, Lister ou Définir le Code de Jumelage."
6. **Dire:** [Bip] "Modifier"
7. **Invite:** "Veuillez dire le nom du dispositif que vous souhaitez modifier. Les dispositifs disponibles sont les suivants : XXXXX... (Ex. périphérique A), XXXXX... (Ex. périphérique B), XXXXX... (Ex. périphérique C). quel dispositif, s'il vous plaît?"
8. **Dire:** [Bip] "X" (Dire l'ordre de priorité du périphérique à modifier.)
9. **Invite:** "Le nouveau nom, s'il vous plaît?"
10. **Dire:** [Bip] "XXXXX... (Ex. Périphérique C)" (Dire une "balise de périphérique", un nom arbitraire pour le périphérique.)
11. **Invite:** "XXXXX... (Ex. périphérique C) (balise de périphérique), est-ce exact?"
12. **Dire:** [Bip] "Oui"
13. **Invite:** "Nouveau nom enregistré."

Préparation du système audio Bluetooth®

Configuration du périphérique audio Bluetooth®

Il est possible d'apparier le système audio Bluetooth® et de modifier, supprimer et afficher les informations relatives au périphérique apparié.

1. Le mode change de la manière suivante à chaque fois qu'il y a un appui sur la touche de menu (**MENU**). Sélectionner "BT SETUP".

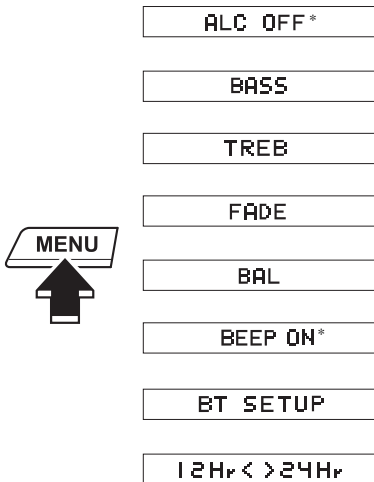

* Suivant le mode sélectionné, l'indication change.

2. Tourner le bouton de commande audio et sélectionner le mode souhaité.

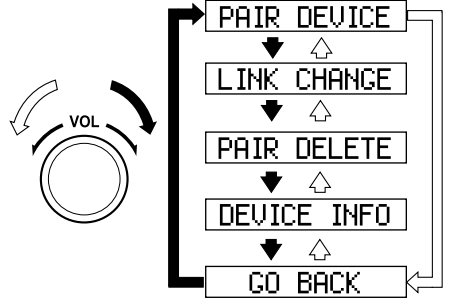

Affichage	Mode	Fonction
PAIR DEVICE	Mode d'appariage	Appariage du périphérique audio Bluetooth®
LINK CHANGE	Mode de modification de la liaison	Modification de la liaison vers le périphérique audio Bluetooth®
PAIR DELETE	Mode de suppression de jumelage	Suppression de la liaison vers le périphérique audio Bluetooth®
DEVICE INFO	Mode d'affichage des informations relatives au périphérique	Affichage des informations relatives à l'unité Bluetooth® du véhicule

3. Appuyer sur le bouton de commande audio pour sélectionner le mode.

Appairage du périphérique audio Bluetooth®

Les périphériques audio Bluetooth® doivent être appariés sur l'unité Bluetooth® du véhicule pour permettre l'émission de musique ou de sons à partir des enceintes du véhicule.

Il est possible d'apparier un maximum de sept périphériques incluant les téléphones mobiles mains-libres et les périphériques audio Bluetooth® au niveau d'un véhicule.

REMARQUE

- *Si un périphérique Bluetooth® a déjà été apparié en tant que téléphone mobile mains-libres au niveau du véhicule, il n'est pas nécessaire de l'apparier de nouveau lors de son utilisation en tant que périphérique audio Bluetooth®. De même, il n'est pas nécessaire d'apparier de nouveau un périphérique en tant que téléphone mobile mains libres s'il a déjà été apparié en tant que périphérique audio Bluetooth®.*
- *L'enregistrement du périphérique peut également être effectué à l'aide de la reconnaissance vocale.*

En ce qui concerne le fonctionnement du périphérique audio Bluetooth®, se reporter à son manuel d'instructions.

Certains périphériques audio Bluetooth® disposent d'un code PIN (à quatre chiffres). Se reporter au manuel d'instructions du périphérique audio: la procédure d'appairage varie selon que le périphérique dispose ou non d'un code PIN.

Appairage d'un périphérique audio Bluetooth® disposant d'un code PIN à quatre chiffres

1. Sélectionner le mode d'appairage "PAIR DEVICE" sous le mode "BT SETUP" à l'aide du bouton de commande audio. (Pour plus de détails, se référer à "Configuration du périphérique audio Bluetooth®".)
2. Appuyer sur le bouton de commande audio pour sélectionner le mode. "ENTER PIN" apparaît sur l'affichage audio pendant trois secondes, "PIN 0000" apparaît et le code PIN peut être saisi.
3. Saisir le code PIN du périphérique audio Bluetooth® en appuyant sur les touches de canaux pré-réglés 1 à 4 lorsque le message "PIN 0000" s'affiche.

Appuyer sur la touche du canal pré-réglé 1 pour saisir le première chiffre, sur la touche 2 pour saisir le second chiffre, sur la touche 3 pour saisir le troisième chiffre et sur la touche 4 pour saisir le quatrième chiffre. Par exemple, si le code PIN est 4213, appuyer sur la touche du canal pré-réglé 1 quatre fois (1, 2, 3, 4), sur la touche 2 deux fois (1, 2), sur la touche 3 une fois (1) et sur la touche 4 trois fois (1, 2, 3). Si le message "PIN 0000" disparaît une fois le code PIN saisi, répéter la procédure depuis l'étape 1.

REMARQUE

Certains appareils acceptent seulement un code de jumelage particulier (généralement, "0000" ou "1234"). S'il est impossible d'effectuer le jumelage, se reporter au mode d'emploi de l'appareil mobile, et essayer ces chiffres si nécessaire.

4. Appuyer sur le bouton de commande audio lorsque le code PIN saisi s'affiche. "PAIRING" clignote à l'affichage audio.
5. Activer le périphérique audio Bluetooth® et sélectionner le mode d'appairage lorsque le message "PAIRING" clignote.
6. Une fois l'appairage terminé, 🎵 "PAIR SUCCESS" est affiché après environ 10 à 30 secondes. Puis, "PAIR SUCCESS" continue à s'afficher pendant 3 secondes et l'écran normal s'affiche ensuite de nouveau.

REMARQUE

- Certains périphériques audio Bluetooth® nécessitent un certain délai avant que le symbole 🎵 apparaisse.
- Si l'appairage a échoué, le message "Err" clignote pendant trois secondes.
- Il n'est pas possible de procéder à l'appairage lorsque le véhicule est en mouvement. Si l'on tente de procéder à l'appairage pendant que le véhicule est en mouvement, le message "PAIR DISABLE" s'affiche.
- Si sept périphériques audio Bluetooth® ont déjà été appariés au niveau du véhicule, l'appairage ne peut être effectué et le message "MEMORY FULL" s'affiche. Supprimer un périphérique apparié avant d'apparier un autre périphérique.

Appairage d'un périphérique audio Bluetooth® ne disposant pas d'un code PIN à quatre chiffres

1. Sélectionner le mode d'appairage "PAIR DEVICE" sous le mode "BT SETUP" à l'aide du bouton de commande audio. (pour plus de détails, se référer à "Configuration du périphérique audio Bluetooth®").
2. Appuyer sur le bouton de commande audio pour sélectionner le mode. "ENTER PIN" apparaît sur l'affichage audio pendant trois secondes, "PIN 0000" apparaît et le code PIN peut être saisi.
3. Appuyer sur le bouton de commande audio lorsque le message "PIN 0000" s'affiche. "PAIRING" clignote à l'affichage audio.
4. Activer le périphérique audio Bluetooth® et sélectionner le mode d'appairage lorsque le message "PAIRING" clignote.
5. Si le périphérique audio Bluetooth® exige un code PIN, saisir "0000".
6. Une fois l'appairage terminé, 🎵 "PAIR SUCCESS" est affiché après environ 10 à 30 secondes. Puis, "PAIR SUCCESS" continue à s'afficher pendant 3 secondes et l'écran normal s'affiche ensuite de nouveau.

REMARQUE

- *S'il est impossible d'effectuer le jumelage, essayer plutôt "1234". Pour plus de détails concernant le code PIN correct, se reporter au mode d'emploi du téléphone mobile.*
- *Certains périphériques audio Bluetooth® nécessitent un certain délai avant que le symbole  apparaisse.*
- *Si l'appairage a échoué, le message "Err." clignote pendant trois secondes.*
- *Il n'est pas possible de procéder à l'appairage lorsque le véhicule est en mouvement. Si l'on tente de procéder à l'appairage pendant que le véhicule est en mouvement, le message "PAIR DISABLE" s'affiche.*
- *Si sept périphériques audio Bluetooth® ont déjà été appariés au niveau du véhicule, l'appairage ne peut être effectué et le message "MEMORY FULL" s'affiche. Supprimer un périphérique apparié avant d'apparier un autre périphérique.*

Sélection du périphérique

Si plusieurs périphériques ont été appariés, l'unité Bluetooth® établit la liaison vers le périphérique apparié en dernier. Si la liaison vers un autre périphérique apparié est souhaitée, la liaison doit être modifiée. L'ordre de priorité des périphériques est conservé après modification de la liaison, même si le contacteur est arrêté.

1. Sélectionner le mode de modification de la liaison "LINK CHANGE", sous le mode "BT SETUP", à l'aide du bouton de commande audio. (Pour plus de détails, se référer à "Configuration du périphérique audio Bluetooth®".)
2. Appuyer sur le bouton de commande audio pour sélectionner le mode.

3. Le nom du périphérique audio Bluetooth® actuellement relié s'affiche. Si aucun périphérique audio Bluetooth® n'est actuellement relié, le nom du premier périphérique apparié s'affiche.
4. Tourner le bouton de commande audio pour sélectionner le nom du périphérique à relier.

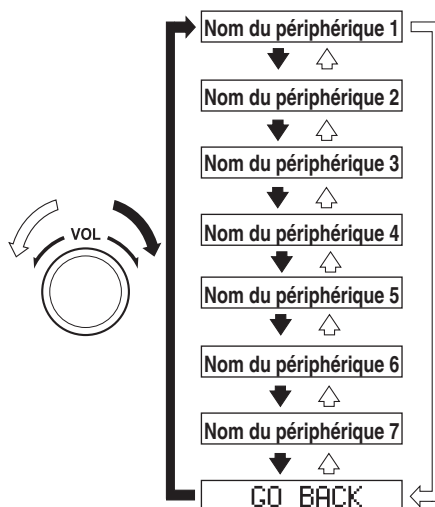

5. Appuyer sur le bouton de commande audio pour sélectionner le périphérique à relier. Le symbole " disparaît et "PAIRING" clignote à l'affichage audio.

REMARQUE

Lorsque l'option "GO BACK" est sélectionnée et que le bouton de commande audio est activé, le message "LINK CHANGE" s'affiche à l'écran.

6. En cas de liaison réussie vers le périphérique sélectionné, le symbole 🎵 s'affiche de nouveau. Le message "LINK CHANGED" s'affiche également. "Le message "LINK CHANGED" s'affiche pendant 3 secondes, puis l'écran normal s'affiche de nouveau.

REMARQUE

- Certains périphériques audio Bluetooth® nécessitent un certain délai avant que le symbole 🎵 apparaisse.
- Si un téléphone mobile de type mains-libres est le dernier périphérique appairé, l'unité Bluetooth® établit la liaison vers le périphérique. Pour utiliser un périphérique audio Bluetooth® précédemment appairé au niveau de l'unité Bluetooth®, la liaison doit être établie vers le périphérique en question.
- Si une erreur survient lors de la tentative de liaison d'un périphérique, le message "Err" clignote sur l'affichage pendant trois secondes, puis "LINK CHANGE" s'affiche de nouveau. Dans ce cas, vérifier l'état d'appairage du périphérique audio Bluetooth® et l'emplacement du périphérique dans le véhicule (pas dans le compartiment à bagages ou dans une boîte métallique), puis redémarrer l'opération de liaison.
- L'enregistrement du périphérique peut également être effectué à l'aide de la reconnaissance vocale.

Procédure de confirmation du périphérique actuellement relié

Activer le mode de modification de la liaison. (se référer à "Modification de la liaison vers un périphérique audio Bluetooth®").

Le périphérique affiché en premier correspond au périphérique actuellement relié.

Suppression d'un appareil

1. Sélectionner le mode de suppression de jumelage "PAIR DELETE", sous le mode "BT SETUP", à l'aide du bouton de commande audio. (Pour plus de détails, se référer à "Configuration du périphérique audio Bluetooth®".)
2. Appuyer sur le bouton de commande audio pour sélectionner le mode.
3. Le nom du premier périphérique appairé s'affiche.
4. Tourner le bouton de commande audio et sélectionner le nom du périphérique appairé à supprimer.

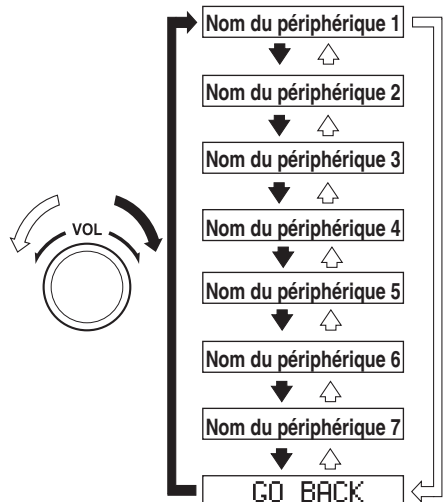

REMARQUE

Seuls les périphériques appairés sont affichés. Si seul un périphérique est appairé, son nom est le seul affiché.

- Si une option autre que “GO BACK” est sélectionnée et que le bouton de commande audio est enfoncé, le message “SURE ? NO” s’affiche.
- Tourner le bouton de commande audio dans le sens des aiguilles d’une montre et faire passer l’affichage sur “SURE ? YES”.

REMARQUE

L’écran change de la manière suivante selon que le bouton de commande audio est tourné dans le sens des aiguilles d’une montre ou dans le sens inverse des aiguilles d’une montre.

- Dans le sens des aiguilles d’une montre: “SURE ? YES” s’affiche
- Dans le sens inverse des aiguilles d’une montre: “SURE ? NO” s’affiche

- Appuyer sur le bouton de commande audio pour supprimer le périphérique sélectionné.

REMARQUE

Sélectionner l’option “GO BACK” et appuyer sur le bouton de commande audio pour afficher de nouveau l’écran “PAIR DELETED”.

- “PAIR DELETED” s’affiche pendant trois secondes une fois la suppression terminée, puis l’affichage normal réapparaît.

REMARQUE

Si une erreur survient lors de la tentative de suppression du périphérique appairé, le message “Err” clignote sur l’affichage pendant trois secondes, puis “LINK DELETE” s’affiche de nouveau.

Affichage des informations relatives au périphérique audio Bluetooth®

- A l’aide du bouton de commande, sélectionner le mode d’affichage des informations relatives au périphérique de jumelage “DEVICE INFO”, sous le mode “BT SETUP”. (Pour plus de détails, se référer à “Configuration du périphérique audio Bluetooth®”.)
- Appuyer sur le bouton de commande audio pour sélectionner le mode.
- Le nom de l’unité Bluetooth® s’affiche.
- Tourner le bouton de commande audio pour sélectionner les informations de l’unité Bluetooth® à afficher.

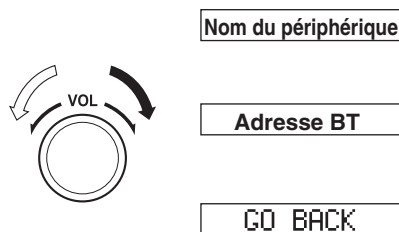
**REMARQUE**

Lorsque l’option “GO BACK” est sélectionnée et que le bouton de commande audio est activé, le message “DEVICE INFO” s’affiche à l’écran.

▼ Langue disponible (Type A)

Les langues utilisables sont l'anglais, l'espagnol et le français canadien. Si le réglage de la langue est modifié, toutes les instructions vocales et les commandes de saisie vocales ont lieu dans la langue sélectionnée.

REMARQUE

- *Si la langue est modifiée, l'enregistrement du périphérique est conservé.*
- *Les enregistrements du répertoire ne sont pas effacés. Chaque langue dispose cependant d'un répertoire distinct. Par conséquent, les entrées créées dans une langue doivent être de nouveau saisies dans le répertoire de la nouvelle langue.*
- *Avant de commencer à conduire, effectuer les opérations suivantes. Ces fonctions moins souvent utilisées sont trop gênantes à actionner pendant la conduite si l'on n'est pas parfaitement familiarisé avec le système.*

(Méthode 1)

1. Exercer une pression brève sur la touche décrocher ou appel.
2. **Dire:** [Bip] “Configurer”
3. **Inviter:** “Sélectionnez l’une des options suivantes : Options de jumelage, Messages de confirmation, Langue, NIP, Sélectionner un téléphone ou Sélectionner un lecteur musical.”
4. **Dire:** [Bip] “Langue”
5. **Inviter:** “Sélectionnez une langue: anglais, français ou espagnol.”
6. **Dire:** [Bip] “Français” (appeler la langue souhaitée: “Anglais”, “Français” ou “Espagnol”)

REMARQUE

Il est aussi possible d'effectuer d'autres réglages de la langue lorsqu'on se trouve dans le réglage actuel, en énonçant le nom de la langue avec la prononciation du pays d'origine.

7. **Inviter:** “Français (langue voulue) sélectionné. Est-ce exact?”
8. **Dire:** [Bip] “Oui”
9. **Inviter:** “Français (langue souhaitée) sélectionné” (prononcé dans la langue sélectionnée).

(Méthode 2)

1. Exercer une pression brève sur la touche décrocher ou appel.
2. **Dire:** [Bip] “Français” (Dire la langue souhaitée: “Anglais”, “Français” ou “Espagnol”). (Sélectionner la langue souhaitée en disant le nom de la langue.)

REMARQUE

Il est aussi possible d'effectuer d'autres réglages de la langue lorsqu'on se trouve dans le réglage actuel, en énonçant le nom de la langue avec la prononciation du pays d'origine.

3. **Inviter:** “Voulez-vous changer de langue et passer au français (Langue voulue)?”
4. **Dire:** [Bip] “Oui”
5. **Inviter:** “Veuillez patienter, passage au répertoire français en cours. Français sélectionné.” (prononcé dans la langue sélectionnée).

▼ Reconnaissance vocale (Type A)

Dans cette section, le fonctionnement de base de la reconnaissance vocale est expliqué.

Activation de la reconnaissance vocale

Pour activer le menu principal: Exercer une pression brève sur la touche décrocher ou appel.

Mettre fin à la reconnaissance vocale

Utiliser l'un des éléments suivants:

- Appuyer et maintenir enfoncée la touche appel.
- Appuyer sur la touche raccrocher.

Sauter le guide vocal (pour un fonctionnement plus rapide)

Appuyer et libérer la touche appel.

REMARQUE

- *Le système mains-libres Bluetooth® est opérationnel quelques secondes après que le contacteur ait été mis sur ACC ou ON (il faut moins de 15 secondes).*
- *Lors du fonctionnement de l'unité audio ou de la climatisation tandis que Bluetooth® mains libres est utilisé, le bip sonore ou le guide vocal (unité audio) est inaudible.*

Didacticiel

Le didacticiel indique comment utiliser le téléphone mains-libres Bluetooth®. Procéder comme suit pour activer le didacticiel:

1. Exercer une pression brève sur la touche décrocher ou appel.
2. **Dire:** [Bip] “Tuteur”
3. Suivre les invites pour obtenir les instructions de guidage vocal adéquates.

Commandes utilisables en tout temps pendant la reconnaissance vocale

“Aide” ou “Revenir” sont des commandes qui peuvent être utilisées en tout temps pendant la reconnaissance vocale.

Utilisation de la fonction d'aide

La fonction d'aide explique à l'utilisateur toutes les commandes vocales utilisables dans les conditions actuelles.

1. **Dire:** [Bip] “Aide”
2. Suivre les invites pour obtenir les instructions de guidage vocal adéquates.

Retour à l'opération précédente

Cette commande permet de revenir à l'opération précédente lorsqu'on est en mode de reconnaissance vocale.

Dire: [Bip] “Revenir”

Pour éviter toute détérioration du taux de reconnaissance vocale et de la qualité de voix, il faut observer les points suivants:

- **La reconnaissance vocale ne peut pas être utilisée quand le guidage vocal ou le bip sonore fonctionne. Attendre jusqu'à ce que le bip sonore ou le guide vocal ait fini avant d'énoncer vos commandes.**
- La reconnaissance vocale ne peut pas reconnaître des dialectes ou des mots qui sont différents des invites du téléphone mains-libres. Appeler en utilisant les mots spécifiés par les commandes vocales.
- Il est inutile de se placer face au microphone ou de s'en approcher. Appeler les commandes vocales tout en conservant une position de conduite sûre.
- Ne pas parler trop lentement ou trop fort.
- Parler clairement, sans pause entre les mots ou les nombres.
- Fermer les vitres et/ou le toit ouvrant transparent pour atténuer les bruits forts provenant de l'extérieur du véhicule, ou réduire le courant d'air du système de climatisation pendant qu'on utilise le téléphone mains-libres Bluetooth®.
- Veiller à ne pas orienter les aérations directement vers le haut sur le microphone.

REMARQUE

Si le fonctionnement de la reconnaissance vocale n'est pas satisfaisant.

Se référer à Fonction d'apprentissage de la reconnaissance vocale (apprentissage de l'orateur) (Type A) à la page 5-95.

Se référer à Dépannage à la page 5-137.

▼ Réglage de la sécurité (Type A)

Si un NIP est défini, le système ne peut être activé qu'une fois le NIP saisi.

REMARQUE

Effectuer ceci seulement en étant bien garé. Ceci est trop gênant à effectuer pendant la conduite, car on risquerait de faire trop d'erreurs et d'être inefficace.

Réglage du NIP

1. Exercer une pression brève sur la touche décrocher ou appel.
2. **Dire:** [Bip] "Configurer"
3. **Invite:** "Sélectionnez l'une des options suivantes : Options de jumelage, Messages de confirmation, Langue, NIP, Sélectionner un téléphone ou Sélectionner un lecteur musical."
4. **Dire:** [Bip] "NIP"
5. **Invite:** "Le NIP est désactivé. Souhaitez-vous l'activer?"
6. **Dire:** [Bip] "Oui"
7. **Invite:** "Veuillez dire un NIP de 4 chiffres. N'oubliez pas ce NIP. Il sera nécessaire pour utiliser ce système."
8. **Dire:** [Bip] "XXXX" (Dire un NIP à quatre chiffres, "PCode".)
9. **Invite:** "NIP XXXX (NIP, PCode). Est-ce exact?"
10. **Dire:** [Bip] "Oui"
11. **Invite:** "Le NIP est activé."

Utilisation du système mains-libres Bluetooth® avec un NIP

1. Exercer une pression brève sur la touche décrocher ou appel.
2. **Invite:** “Le Système Mains Libres est verrouillé. Donnez le NIP pour continuer.”
3. **Dire:** [Bip] “XXXX” (Dire le NIP défini “PCode”.)
4. Si le NIP saisi est correcte, l'instruction vocale “XXXXXX... (Ex. “périphérique de Mary”) (balise de périphérique) est connecté” est énoncé. Si le NIP est incorrect, l'instruction vocale “XXXX (NIP à quatre chiffres, PCode) NIP incorrect, veuillez réessayer” est énoncée.

Annulation du NIP**REMARQUE**

Effectuer ceci seulement en étant bien garé. Ceci est trop gênant à effectuer pendant la conduite, car on risquerait de faire trop d'erreurs et d'être inefficace.

1. Exercer une pression brève sur la touche décrocher ou appel.
2. **Dire:** [Bip] “Configurer”
3. **Invite:** “Sélectionnez l’une des options suivantes : Options de jumelage, Messages de confirmation, Langue, NIP, Sélectionner un téléphone ou Sélectionner un lecteur musical.”
4. **Dire:** [Bip] “NIP”
5. **Invite:** “Le NIP est activé. Souhaitez-vous le désactiver?”
6. **Dire:** [Bip] “Oui”
7. **Invite:** “Le NIP est désactivé.”

Invites de confirmation

L'invite de confirmation confirme le contenu de la commande à l'utilisateur avant de procéder à l'opération demandée par l'utilisateur. Lorsque cette fonction est activée, le système lit la commande de saisie vocale précédemment reçue et indique si la commande est correcte avant de passer à son exécution.

Si la fonction d'invite de confirmation est activée:

(Ex. “Appel périphérique de John. Est-ce exact?”)

Si la fonction d'invite de confirmation est désactivée:

(Ex. “Appel périphérique de John.”)

REMARQUE

Si la fonction d'invite de confirmation est désactivée, lors d'un appel d'urgence, le système lit et confirme la commande avant son exécution.

1. Exercer une pression brève sur la touche décrocher ou appel.
2. **Dire:** [Bip] “Configurer”
3. **Invite:** “Sélectionnez l’une des options suivantes : Options de jumelage, Messages de confirmation, Langue, NIP, Sélectionner un téléphone ou Sélectionner un lecteur musical.”
4. **Dire:** [Bip] “Invites de confirmation”
5. **Invite:** “Les invites de confirmation sont activées/désactivées. Souhaitez-vous désactiver/activer les Invites de confirmation?”
6. **Dire:** [Bip] “Oui”
7. **Invite:** “Les invites de confirmation sont désactivées/activées.”

▼ **Fonction d'apprentissage de la reconnaissance vocale (apprentissage de l'orateur) (Type A)**

La fonction d'apprentissage de la reconnaissance vocale permet d'utiliser une reconnaissance vocale adaptée aux caractéristiques de la voix de l'utilisateur. Si la reconnaissance des commandes de saisie vocale du système n'est pas adaptée, cette fonction peut améliorer de manière importante la reconnaissance vocale de l'utilisateur au niveau du système. Si la voix peut être reconnue de manière satisfaisante sans l'aide de cette fonction, l'avantage de cette fonction peut ne pas être perceptible. L'enregistrement vocal doit s'effectuer lors de la lecture de la liste des commandes de saisie vocales. Lire la liste lorsque le véhicule est stationné. Procéder à l'enregistrement dans un lieu aussi calme que possible (page 5-92). L'enregistrement doit être effectué entièrement. Le temps requis est de quelques minutes. L'utilisateur doit être installé dans le siège conducteur avec la liste des commandes de saisie vocales pour l'apprentissage de la reconnaissance vocale visible.

Lors d'un premier apprentissage de la reconnaissance vocale

1. Exercer une pression brève sur la touche décrocher ou appel.
2. **Dire:** [Bip] “Entraînement à la parole”
3. **Inviter:** “Cette opération doit être effectuée dans un endroit calme pendant que le véhicule est arrêté. Consultez le manuel du propriétaire pour connaître la liste des phrases d'entraînement requises. Lorsque vous êtes prêt à commencer, appuyez et relâchez le bouton Parler. Pour annuler l'opération à tout moment, appuyez le bouton Raccrocher enfoncé.”
4. Exercer une pression brève sur la touche appel.
5. L'instruction vocale énonce le numéro de la commande de saisie vocale (voir la liste des commandes de saisie vocales pour l'apprentissage de la reconnaissance vocale). (Ex. “Veuillez lire la phrase 1”)
6. **Dire:** [Bip] “0123456789” (Dire la commande de saisie vocale pour l'apprentissage de la reconnaissance vocale (de 1 à 8), conformément à l'instruction vocale.)
7. **Inviter:** “L'enrôlement à la parole est terminé.”

REMARQUE

En cas d'erreur lors de l'apprentissage de la reconnaissance vocale, un nouvel apprentissage peut être effectué en exerçant une pression brève sur la touche appel.

Nouvel apprentissage de la reconnaissance vocale

Si l'apprentissage de la reconnaissance vocale a déjà été effectué.

1. Exercer une pression brève sur la touche décrocher ou appel.
2. **Dire:** [Bip] “Entraînement à la parole”
3. **Invite:** “L’entrôlement est activé/désactivé. Souhaitez-vous le désactiver/activer ou refaire l’entraînement?”
4. **Dire:** [Bip] “Refaire l’entraînement”
5. **Invite:** “Cette opération doit être effectuée dans un endroit calme pendant que le véhicule est arrêté. Consultez le manuel du propriétaire pour connaître la liste des phrases d’entraînement requises. Lorsque vous êtes prêt à commencer, appuyez et relâchez le bouton Parler. Pour annuler l’opération à tout moment, appuyez le bouton Raccrocher enfoncé.”
6. Exercer une pression brève sur la touche appel.
7. L’instruction vocale énonce le numéro de la commande de saisie vocale (voir la liste des commandes de saisie vocales pour l’apprentissage de la reconnaissance vocale). (Ex. “Veuillez lire la phrase 1”)
8. **Dire:** [Bip] “0123456789” (Dire la commande de saisie vocale pour l’apprentissage de la reconnaissance vocale (de 1 à 8), conformément à l’instruction vocale.)
9. **Invite:** “L’entrôlement à la parole est terminé.”

REMARQUE

En cas d'erreur lors de l'apprentissage de la reconnaissance vocale, un nouvel apprentissage peut être effectué en exerçant une pression brève sur la touche appel.

Liste des commandes de saisie vocales pour l'apprentissage de la reconnaissance vocale

Les éléments suivants doivent être pris en compte lors de la lecture:

- Lire les numéros un par un, correctement et naturellement. (Par exemple, “1234” doit être énoncé ainsi: “un, deux, trois, quatre”, et non ainsi “douze, trente-quatre”).
- Ne pas lire les parenthèses. “(” et les tirets “-” sont utilisés pour séparer les nombres d'un numéro de téléphone.

Ex.

“(888) 555-1212” doit être prononcé “Huit, huit, huit, cinq, cinq, cinq, un, deux, un, deux.”

Phrase	Commande
1	0123456789
2	(888) 555-1212
3	Appeler
4	Composer
5	Configurer
6	Annuler
7	Continuer
8	Aide

REMARQUE

- *La phrase correspondante s'affiche à l'affichage audio.*
- *Une fois l'enregistrement de la voix de l'utilisateur terminé, l'instruction vocale “Enregistrement de la voix est terminé” est annoncée.*

Activation/désactivation de l'apprentissage de la reconnaissance vocale

1. Exercer une pression brève sur la touche décrocher ou appel.
2. **Dire:** [Bip] “Entraînement à la parole”
3. **Invite:** “L'enrôlement est activé/désactive. Souhaitez-vous le désactiver/activer ou refaire l'entraînement?”
4. **Dire:** [Bip] “Désactiver” ou “Activer”
5. Lorsque “Désactiver” est énoncé, l'apprentissage de la reconnaissance vocale est désactivé.
Lorsque “Activer” est énoncé, l'apprentissage de la reconnaissance vocale est activé.
6. **Invite:** “L'enrôlement à la parole est désactivé/activé.”

▼ Préparation Bluetooth® (Type B)

Appairage d'appareils

Pour utiliser le système mains-libres et audio Bluetooth®, il faut appairer l'appareil équipé de Bluetooth® sur l'appareil mains-libres en procédant comme suit. Il est possible d'appairer un maximum de sept appareils incluant les téléphones portables mains-libres et les appareils audio Bluetooth®.

REMARQUE

- *Il est possible que le système Bluetooth® ne fonctionne pas pendant 1 ou 2 minutes une fois que le contact est mis sur ACC ou ON. Ceci n'indique toutefois pas une anomalie. Si le système Bluetooth® ne se connecte pas automatiquement une fois que 1 ou 2 minutes se sont écoulées, s'assurer que son réglage sur le périphérique est normal et tenter de reconnecter le périphérique Bluetooth® du côté du véhicule.*
- *Si les périphériques Bluetooth® doivent être utilisés dans les emplacements ou conditions suivantes, la connexion par Bluetooth® peut s'avérer impossible.*
 - *Le périphérique se trouve à un emplacement invisible depuis l'affichage central, comme par exemple derrière ou sous un siège, ou à l'intérieur de la boîte à gants.*
 - *Le périphérique est en contact avec ou recouvert par un objet métallique ou corps.*
 - *Le périphérique est placé en mode d'économie d'énergie.*

Procédure de jumelage

1. Sélectionner l'icône  sur l'écran d'accueil pour afficher l'écran Paramètres.
2. Sélectionner l'onglet **Dispositif**.
3. Sélectionner **Bluetooth**.
4. Activer le réglage Bluetooth®.
5. Sélectionner **Ajouter un nouveau dispositif** pour afficher le message et passer au fonctionnement de l'appareil.
6. En utilisant le périphérique, effectuer une recherche pour le périphérique Bluetooth® (dispositif périphérique).

7. Sélectionner “Mazda” dans la liste des dispositifs qui a été recherchée par le périphérique.

8. **(Appareil avec la version 2.0 Bluetooth®)**

Entrer le code d'appairage à 4 chiffres dans l'appareil.

(Appareil avec la version 2.1 Bluetooth® ou supérieure)

S'assurer que le code à 6 chiffres affiché sur l'unité audio est également affiché sur l'appareil, et appuyer

brèvement sur **[Oui]**.

Il est possible que des autorisations de connexion et d'accès à l'annuaire téléphonique de votre appareil mobile soient requises tout dépend de celui-ci.

9. Si l'appairage a réussi, les fonctions de l'appareil connecté à Bluetooth® s'affichent.

10. **(Appareils compatibles avec la fonction Mazda Email/SMS)**

Les messages SMS (Short Message Service), et Courrier Électronique pour l'appareil sont téléchargés automatiquement. Une opération d'autorisation de téléchargement pour votre appareil peut être requise tout dépend de celui-ci.

REMARQUE

Quand l'historique des appels et les messages sont téléchargés automatiquement, chaque réglage de téléchargement automatique doit être activé.

Se référer à Réglages de communication à la page 5-119.

Une fois le périphérique enregistré, il est automatiquement identifié par le système. En réactivant le système mains-libres Bluetooth® ou en activant le système mains-libres Bluetooth® une fois le contacteur est placé sur OFF à ACC, la condition de connexion de l'appareil est indiquée à l'affichage central.

Remarque IMPORTANTE concernant le jumelage et la reconnexion automatique:

- **Si l'appairage est refait sur le même téléphone portable, effacer en premier “Mazda” qui est affiché sur l'écran de réglage Bluetooth® de celui-ci.**
- Lorsque le système d'exploitation de l'appareil est mis à jour, les informations d'appariement peuvent avoir été supprimées. Si cela se produit, reprogrammer les informations d'appariement à l'unité Bluetooth®.
- Avant de jumeler votre appareil, assurez-vous que Bluetooth® est “ACTIVÉ”, à la fois sur votre téléphone et sur le véhicule.

Sélection du périphérique

Si plusieurs périphériques ont été appariés, l'unité Bluetooth® établit la liaison vers le périphérique apparié en dernier. Si la liaison vers un autre périphérique apparié est souhaitée, la liaison doit être modifiée. L'ordre de priorité des périphériques est conservé après modification de la liaison, même si le contacteur est arrêté.

Connecter d'autres appareils

1. Sélectionner l'icône  sur l'écran d'accueil pour afficher l'écran Paramètres.
2. Sélectionner l'onglet **Dispositif**.
3. Sélectionner **Bluetooth**.
4. Activer le réglage Bluetooth®.
5. Sélectionner le nom de l'appareil que vous souhaiteriez connecter.
6. **Sélection** **Téléphone et Audio**
Connecte les deux appareils comme mains libres et audio Bluetooth®.
Sélection **Téléphone seulement**
Connecte comme un appareil mains libres.
Sélection **Audio seulement**
Connecte comme audio Bluetooth®.

REMARQUE

Les fonctions suivantes peuvent être utilisées pour les mains libres ou l'audio.

- Mains libres: Appels téléphoniques et courrier/SMS
- Audio: Audio Bluetooth®, radio Pandora®, Aha™, Stitcher™

Déconnecter un appareil

1. Sélectionner l'icône  sur l'écran d'accueil pour afficher l'écran Paramètres.
2. Sélectionner l'onglet **Dispositif**.
3. Sélectionner **Bluetooth**.
4. Activer le réglage Bluetooth®.
5. Sélectionner le nom de l'appareil qui est actuellement connecté.
6. Sélectionner **Déconnecter**.

Suppression d'un appareil

Sélection et suppression des appareils

1. Sélectionner l'icône  sur l'écran d'accueil pour afficher l'écran Paramètres.
2. Sélectionner l'onglet **Dispositif**.
3. Sélectionner **Bluetooth**.
4. Activer le réglage Bluetooth®.
5. Sélectionner le nom de l'appareil que vous voulez supprimer.
6. Sélectionner **Supprimer le dispositif jumelé**.
7. Sélectionner **Oui**.

Suppression de tous les appareils

1. Sélectionner l'icône  sur l'écran d'accueil pour afficher l'écran Paramètres.
2. Sélectionner l'onglet **Dispositif**.
3. Sélectionner **Bluetooth**.
4. Sélectionner **Réglages Bluetooth**.
5. Sélectionner **Supprimer tous dispositifs jumelés**.
6. Sélectionner **Oui**.

Changer le Code PIN

Le code PIN (4 chiffres) peut être modifié.

1. Sélectionner l'icône  sur l'écran d'accueil pour afficher l'écran Paramètres.
2. Sélectionner l'onglet **Dispositif**.
3. Sélectionner **Bluetooth**.
4. Sélectionner **Réglages Bluetooth**.
5. Sélectionner **Changer le code de jumelage**.
6. Entrer le nouveau code PIN à définir.
7. Sélectionner **✓**.

▼ Langue disponible (Type B)

Le système de téléphone mains-libres Bluetooth® peut être utilisé dans les langues suivantes:

- Anglais
- Espagnol
- Français

Se référer à la page 5-53.

▼ Reconnaissance vocale (Type B)

Dans cette section, le fonctionnement de base de la reconnaissance vocale est expliqué.

Activation de la reconnaissance vocale

Appuyer sur la touche appel.

Mettre fin à la reconnaissance vocale

Utiliser l'un des éléments suivants:

- Appuyer sur la touche raccrocher.
- Dire, “Annuler”.
- Actionner l'interrupteur de commande ou l'écran central (uniquement lorsque le véhicule est à l'arrêt).

Sauter le guide vocal (pour un fonctionnement plus rapide)

Appuyer et libérer la touche appel.

Dépannage pour la reconnaissance vocale

Si vous ne comprenez pas une méthode de fonctionnement en mode de reconnaissance vocale, énoncé “Tutoriel” ou “Aide”.

Commandes utilisables en tout temps pendant la reconnaissance vocale

“Retour” et “Annuler” sont des commandes qui peuvent être utilisées en tout temps pendant la reconnaissance vocale.

Retour à l'opération précédente

Pour revenir à l'opération précédente, dites, “Retour” tout en étant dans le mode de reconnaissance vocale.

Annuler

Pour mettre le système mains-libres Bluetooth® en mode veille, par exemple, dites, “Annuler” tout en étant dans le mode de reconnaissance vocale.

Pour éviter toute détérioration du taux de reconnaissance vocale et de la qualité de voix, il faut observer les points suivants:

- **La reconnaissance vocale ne peut pas être utilisée quand le guidage vocal ou le bip sonore fonctionne. Attendre jusqu'à ce que le bip sonore ou le guide vocal ait fini avant d'énoncer vos commandes.**
- Les commandes liées au téléphone ne sont disponibles que lorsque votre téléphone est connecté par l'intermédiaire de Bluetooth®. Il faut vous assurer que votre téléphone soit connecté par l'intermédiaire de Bluetooth® avant d'utiliser les commandes vocales associées au téléphone.
- Les commandes de lecture de musique, tels que Play Artiste et Play album ne peuvent être utilisées qu'en mode audio USB.
- Ne parler pas trop lentement ou trop fort (pas à voix haute).
- Parler clairement, sans pause entre les mots ou les nombres.
- La reconnaissance vocale ne peut pas reconnaître des dialectes ou des mots qui sont différents des invites du téléphone mains-libres. Appeler en utilisant les mots spécifiés par les commandes vocales.
- Il est inutile de se placer face au microphone ou de s'en approcher. Appeler les commandes vocales tout en conservant une position de conduite sûre.
- Fermer les vitres et/ou le toit ouvrant transparent pour atténuer les bruits forts provenant de l'extérieur du véhicule, ou réduire le courant d'air du système de climatisation pendant qu'on utilise le téléphone mains-libres Bluetooth®.
- Veiller à ne pas orienter les aérations directement vers le haut sur le microphone.

REMARQUE

Si le fonctionnement de la reconnaissance vocale n'est pas satisfaisant.

Se référer à Dépannage à la page 5-137.

▼ Fonctionnement du système audio à l'aide de la reconnaissance vocale (Type B)

Utilisation principale de l'audio

Les commandes ci-dessous sont des exemples de commandes disponibles.

Lorsqu'on appuie sur la touche appel et que la commande suivante est énoncée, il est possible d'utiliser l'audio. Il est possible d'insérer les commandes dans la (). Le nom et le numéro spécifiés sont mis dans le {}.

Commande vocale	Fonction	Source audio correspondante
(aller à / écouter) la (radio) AM	Commute la source audio à la radio AM.	Tout
(aller à / écouter) la (radio) FM	Commute la source audio à la radio FM.	Tout
(aller à/lire) bluetooth (audio)	Commute la source audio à l'audio BT	Tout
(aller à / lire) pandora	Commute la source audio à Pandora®	Tout
(aller à / lire) (radio) aha	Commute la source audio à la radio Aha™.	Tout
(aller à / lire) stitcher	Commute la source audio à la radio Stitcher™.	Tout
(aller à/lire) USB 1	Commute la source audio à l'USB 1.	Tout
(aller à/lire) USB 2	Commute la source audio à l'USB 2.	Tout
lire la Liste de titres {Nom de la liste d'écoute}	Lit la liste d'écoute sélectionnée.	USB
lire l'artiste {Nom de l'artiste}	Lit l'artiste sélectionné.	USB
lire l'album {Nom de l'album}	Lit l'album sélectionné.	USB
lire le genre {Nom du Genre}	Lit le genre sélectionné.	USB
lire le dossier {Nom du dossier}	Lit le dossier sélectionné.	USB

REMARQUE

- Certaines commandes ne peuvent être utilisées car cela dépend des appareils et les conditions d'utilisation.
- Si l'appareil Bluetooth® l'USB ou l'AUX ne sont pas connectés, il n'est pas possible d'utiliser les commandes associées.

Téléphone mains-libres Bluetooth® (Type A)*

▼ Passer un appel

Utilisation du répertoire

Il est possible de passer des appels en prononçant le nom d'une personne (balise vocale) dont le numéro de téléphone a préalablement été enregistré dans le système mains-libres Bluetooth®. Se référer à Enregistrement du répertoire.

1. Exercer une pression brève sur la touche décrocher ou appel.
2. **Dire:** [Bip] "Appeler"
3. **Inviter:** "Veuillez indiquer le nom."
4. **Dire:** [Bip] "XXXXX..." (Ex. "Téléphone de John") (Dire une balise vocale enregistrée dans le répertoire.)
5. **Inviter:** "Appel àXXXXX..." (Ex. "Téléphone de John") XXXX (Ex. "à la maison"). Est-ce exact?" (balise vocale et numéro de téléphone enregistrés dans le répertoire).
6. **Dire:** [Bip] "Oui"
7. **Inviter:** "Composition en cours"

REMARQUE

Il est possible de combiner la commande "Appeler" et la balise vocale.

Ex. A l'étape 2, dire "Appeler John's Téléphone", il est ensuite possible de sauter les étapes 3 et 4.

Enregistrement du répertoire

Les numéros de téléphone peuvent être enregistrés dans le répertoire du téléphone mains-libres Bluetooth®.

REMARQUE

Effectuer ceci seulement en étant bien garé. Ceci est trop gênant à effectuer pendant la conduite, car on risquerait de faire trop d'erreurs et d'être inefficace.

1. Exercer une pression brève sur la touche décrocher ou appel.
2. **Dire:** [Bip] "Répertoire"
3. **Inviter:** "Sélectionnez l'une des options suivantes : Nouvelle inscription, Modifier, Liste des noms, Supprimer, Effacer tout ou Importer un contact."
4. **Dire:** [Bip] "Nouvelle inscription"
5. **Inviter:** "Veuillez indiquer le nom."
6. **Dire:** [Bip] "XXXXX..." (Ex. "Téléphone de Mary") (Dire la balise vocale du nom enregistré.)
7. **Inviter:** "Ajout deXXXXX..." (Ex. "Téléphone de Mary") (balise vocale enregistrée). Est-ce exact?"
8. **Dire:** [Bip] "Oui"
9. **Inviter:** "Maison, travail, mobile ou autre?"
10. **Dire:** [Bip] "Mobile" (Dire "Maison", "Travail", "Mobile" ou "Autre", pour le lieu à enregistrer.)
11. **Inviter:** "Mobile (lieu à enregistrer). Est-ce exact?"
12. **Dire:** [Bip] "Oui"
13. **Inviter:** "Veuillez donner le numéro."
14. **Dire:** [Bip] "XXXXXXXXXXXX" (Dire le numéro de téléphone à enregistrer.)
15. **Inviter:** "XXXXXXXXXXXX" (enregistrement du numéro de téléphone). Après le bip, continuer d'ajouter des numéros, ou dire Revenir pour entrer de nouveau les derniers chiffres Entrés, ou appuyer sur le bouton Décrocher pour sauvegarder le numéro."

16. (Enregistrement)

Appuyer sur la touche décrocher ou énoncer “Entrer”, puis passer à l'étape 17.

(Ajout/entrée de numéro de téléphone)

Dire, “XXXX” (numéro de téléphone souhaité), puis passer à l'étape 15.

(Correction du numéro de téléphone)

Dire, “Revenir”. L'invite répond, “Revenir. Les derniers chiffres entrés ont été supprimés.”. Revenir ensuite à l'étape 13.

17. **Invite:** “Numéro enregistré. Souhaitez-vous ajouter un autre numéro pour cette inscription?”

18. **Dire:** [Bip] “Oui” ou “Non”.

19. Si “Oui”, un numéro de téléphone supplémentaire peut être enregistré pour la même entrée.

Si “Non”, le système retourne à l'état de veille.

(Importation d'un contact)

Les données du répertoire du périphérique (téléphone mobile) peuvent être envoyées et enregistrées sur votre répertoire du téléphone mains-libres Bluetooth® en utilisant Bluetooth®.

1. Exercer une pression brève sur la touche décrocher ou appel.
2. **Dire:** [Bip] “Répertoire”
3. **Invite:** “Sélectionnez l'une des options suivantes : Nouvelle inscription, Modifier, Liste des noms, Supprimer, Effacer tout ou Importer un contact.”
4. **Dire:** [Bip] “Importer un Contact”

5. **Invite:** “Le système mains libres est prêt à recevoir un contact à partir d'un téléphone. Seul un numéro de domicile, professionnel ou mobile peut être importé. Ce processus nécessite d'opérer un téléphone portable. Pour plus d'informations référez-vous à votre manuel de téléphone.”

6. Fonctionnement du périphérique (téléphone mobile): Sélectionner une entrée du répertoire et l'envoyer à l'aide de la technologie Bluetooth®.

7. **Invite:** “X (nombre d'emplacements qui incluent des données) numéros ont été importés. Quel nom souhaitez-vous utiliser pour ces numéros ?”

8. **Dire:** [Bip] “XXXXX... (Ex. “Téléphone de Mary”)” (Dire la balise vocale du nom enregistré.)

9. **Invite:** “Ajout deXXXXX... (Ex. “Téléphone de Mary”) (balise vocale). Est-ce exact?”

10. **Dire:** [Bip] “Oui”

11. **Invite:** “Numéro enregistré. Souhaitez-vous ajouter un autre contact ?”

12. **Dire:** [Bip] “Oui” ou “Non”

13. Si “Oui”, la procédure retourne à l'étape 5.

Si “Non”, le système retourne à l'état de veille.

Modification du répertoire

Il est possible de modifier les données enregistrées dans le répertoire du téléphone mains-libres Bluetooth®.

REMARQUE

Effectuer ceci seulement en étant bien garé. Ceci est trop gênant à effectuer pendant la conduite, car on risquerait de faire trop d'erreurs et d'être inefficace.

1. Exercer une pression brève sur la touche décrocher ou appel.

2. **Dire:** [Bip] “Répertoire”
3. **Invite:** “Sélectionnez l’une des options suivantes : Nouvelle inscription, Modifier, Liste des noms, Supprimer, Effacer tout ou Importer un contact.”
4. **Dire:** [Bip] “Modifier”
5. **Invite:** “Veuillez dire le nom de l’inscription à modifier ; ou dites ‘Liste des noms’.”
6. **Dire:** [Bip] “XXXXX... (Ex. “Téléphone de Mary”)” (Dire la balise vocale du nom enregistré dans le répertoire à modifier.)
7. **Invite:** “Maison, travail, mobile ou autre?”
8. **Dire:** [Bip] “Maison” (Dire l’emplacement enregistré à modifier: “Maison”, “Travail”, “Mobile”, ou “Autre”.)
9. **Invite:** “XXXXX... (Ex. “Téléphone de Mary”) (balise vocale enregistrée) XXXX (ex. “Maison”) (emplacement enregistré). Est-ce exact?”
10. **Dire:** [Bip] “Oui”
11. **Invite:** “Le numéro actuel est XXXXXXXXXXXX (Ex. “555-1234”) (numéro actuellement enregistré). Veuillez donner le nouveau numéro.”

REMARQUE

Si aucun numéro de téléphone n'a été enregistré pour l'emplacement (Ex. “Travail”), l'invite indiquera seulement “Veuillez donner le numéro”

12. **Dire:** [Bip] “XXXXXXXXXXXX (Ex. “555-5678”)” (Dire le nouveau numéro de téléphone à enregistrer.)
13. **Invite:** “XXXXXXXX (Numéro de téléphone) Après le bip, continuer d’ajouter des numéros, ou dire Revenir pour entrer de nouveau les derniers chiffres entrés, ou appuyer sur le bouton Décrocher pour sauvegarder le numéro.”

14. (Modifier le numéro)

Appuyer sur la touche décrocher, puis passer à l'étape 15.

(Ajout/entrée de numéro de téléphone)

Dire, “XXXX” (numéro de téléphone souhaité), puis passer à l'étape 13.

(Correction du numéro de téléphone)

Dire, “Revenir”. L’invite répond, “Revenir en arrière. Les derniers chiffres entrés ont été supprimés. Veuillez donner le numéro.”. Revenir ensuite à l'étape 12.

15. **Invite:** “Numéro modifié.”

Suppression des données du répertoire

(Effacement de données spécifiques du répertoire)

Il est possible d’effacer des données enregistrées dans le répertoire du téléphone mains-libres Bluetooth®.

REMARQUE

Effectuer ceci seulement en étant bien garé. Ceci est trop gênant à effectuer pendant la conduite, car on risquerait de faire trop d'erreurs et d'être inefficace.

1. Exercer une pression brève sur la touche décrocher ou appel.
2. **Dire:** [Bip] “Répertoire”
3. **Invite:** “Sélectionnez l’une des options suivantes : Nouvelle inscription, Modifier, Liste des noms, Supprimer, Effacer tout ou Importer un contact.”
4. **Dire:** [Bip] “Supprimer”
5. **Invite:** “Veuillez énoncer le nom de l’entrée que vous voudriez modifier ou dire, “Liste des noms”. ”
6. **Dire:** [Bip] “XXXXX... (Ex. “Téléphone de John”)” (Dire la balise vocale enregistrée à supprimer du répertoire.)

7. **Invite:** “Suppression deXXXXX... (Ex. “Téléphone de John”) (balise vocale enregistrée) Maison (emplacement enregistré). Est-ce exact?”
8. **Dire:** [Bip] “Oui”
9. **Invite:** “XXXXX... (Ex. “Téléphone de John”) (balise vocale enregistrée) Maison (emplacement enregistré) supprimée.”

(Suppression de l'ensemble des données du répertoire)

Il est possible d'effacer l'ensemble des données enregistrées dans le répertoire du téléphone mains-libres Bluetooth®.

REMARQUE

Effectuer ceci seulement en étant bien garé. Ceci est trop gênant à effectuer pendant la conduite, car on risquerait de faire trop d'erreurs et d'être inefficace.

1. Exercer une pression brève sur la touche décrocher ou appel.
2. **Dire:** [Bip] “Répertoire”
3. **Invite:** “Sélectionnez l'une des options suivantes : Nouvelle inscription, Modifier, Liste des noms, Supprimer, Effacer tout ou Importer un contact.”
4. **Dire:** [Bip] “Effacer tout”
5. **Invite:** “Êtes-vous sûr de vouloir tout effacer de votre répertoire Système Mains Libres?”
6. **Dire:** [Bip] “Oui”
7. **Invite:** “Vous êtes sur le point de tout supprimer de votre répertoire Système Mains Libres. Souhaitez-vous continuer?”
8. **Dire:** [Bip] “Oui”
9. **Invite:** “Veuillez patienter. Effacement du répertoire Système Mains Libres en cours.”
10. **Invite:** “Répertoire Système Mains Libres effacé.”

Lecture des noms enregistrés dans le répertoire mains-libres Bluetooth®

Le système mains-libres Bluetooth® peut lire la liste des noms enregistrés dans son répertoire.

1. Exercer une pression brève sur la touche décrocher ou appel.
2. **Dire:** [Bip] “Répertoire”
3. **Invite:** “Sélectionnez l'une des options suivantes : Nouvelle inscription, Modifier, Liste des noms, Supprimer, Effacer tout ou Importer un contact.”
4. **Dire:** [Bip] “Liste des noms”
5. **Invite:** “XXXXX..., XXXXX..., XXXXX... (Ex. “Téléphone de John”, Téléphone de Mary, Téléphone de Bill)” (Les instructions vocales énoncent les balises vocales enregistrées dans le répertoire.)
Exercer une pression brève sur la touche appel lors de la lecture du nom souhaité, puis énoncer une des commandes vocales suivantes pour l'exécuter.
 - “Continuer”: Continue la lecture de la liste vocale.
 - “Appeler”: Les données du répertoire enregistré sont appelées lors d'une pression brève sur la touche appel.
 - “Modifier”: Les données du répertoire enregistré sont modifiées lors d'une pression brève sur la touche appel.
 - “Supprimer”: Les données du répertoire enregistré sont supprimées lors d'une pression brève sur la touche appel.
 - “Précédent”: Lit de nouveau les données du répertoire précédent lors d'une pression brève sur la touche appel.
6. **Invite:** “Fin de la liste. Souhaitez-vous reprendre au début?”
7. **Dire:** [Bip] “Non”
8. La procédure retourne à l'étape 3.

Fonction de recomposition

Il est possible de recomposer le numéro d'une personne précédemment appelée à l'aide du téléphone.

1. Exercer une pression brève sur la touche décrocher ou appel.
2. **Dire:** [Bip] "Recomposer"
3. **Invite:** "Composition en cours"

Saisie du numéro de téléphone

REMARQUE

S'entraîner à effectuer cette opération en étant bien garé, jusqu'à ce qu'on se sente parfaitement capable de le faire conduisant sur une route sûre. Si l'on n'est pas parfaitement sûr de soi, effectuer tous les appels depuis une position de stationnement sûre, et ne commencer à conduire que quand on peut concentrer toute son attention sur la conduite.

1. Exercer une pression brève sur la touche décrocher ou appel.
2. **Dire:** [Bip] "Composer"
3. **Invite:** "Veuillez donner le numéro"
4. **Dire:** [Bip] "XXXXXXXXXXXX (Numéro de téléphone)"
5. **Invite:** "XXXXXXXXXXXX. (Numéro de téléphone) Après le bip, continuer à ajouter des numéros, ou dire Revenir pour réintégrer les derniers numéros entrés, ou appuyer sur la touche décrocher pour passer l'appel."

6. (Composition)

Appuyer sur la touche décrocher ou énoncer "Composer", puis passer à l'étape 7.

(Ajout/entrée de numéro de téléphone)

Dire, "XXXX" (numéro de téléphone souhaité), puis passer à l'étape 5.

(Correction du numéro de téléphone)

Dire, "Revenir". L'invite répond, "Revenir en arrière. Les derniers chiffres entrés ont été supprimés.". Revenir ensuite à l'étape 3.

7. **Invite:** "Composition en cours"

REMARQUE

Il est possible de combiner la commande "Composer" avec un numéro de téléphone.

Ex. A l'étape 2, dire "Composer 123-4567" il est ensuite possible de sauter les étapes 3 et 4.

Appels d'urgence

Il est possible d'appeler le numéro d'urgence (911: Etats-Unis/Canada, 066: Mexique) à l'aide de la commande de saisie vocale.

Il peut ne pas fonctionner correctement dans certaines régions du Mexique.

1. Exercer une pression brève sur la touche décrocher ou appel.
2. **Dire:** [Bip] "Numéro d'urgence"
3. - **Véhicules américains/canadiens -**
Invite: "Composition en cours "911", est-ce exact?"
- **Véhicules mexicains -**
Invite: "Composition en cours "066", est-ce exact?"
4. **Dire:** [Bip] "Oui"
5. **Invite:** "Composition en cours"

▼ Réception d'un appel entrant

1. **Invite:** “Appel entrant, appuyez sur le bouton Décrocher pour répondre.”
2. Pour accepter l'appel, appuyer sur la touche décrocher.
Pour refuser l'appel, appuyer sur la touche raccrocher.

▼ Raccrochage d'un appel

Appuyer sur la touche raccrocher lors de l'appel. Un bip sonore confirme que l'appel est terminé.

▼ Sourdine

Il est possible de mettre le microphone en sourdine lors d'un appel.

1. Exercer une pression brève sur la touche appel.
2. **Dire:** [Bip] “Sourdine”
3. **Invite:** “Sourdine du microphone activée”

Annulation de la mise en sourdine

1. Exercer une pression brève sur la touche appel.
2. **Dire:** [Bip] “Désactiver la sourdine”
3. **Invite:** “Sourdine du microphone désactivée”

▼ Transfert d'un appel du système mains-libres vers un périphérique (téléphone mobile)

La communication entre l'unité mains-libres et le périphérique (téléphone mobile) est annulée et la ligne peut être permutée vers un appel standard à l'aide d'un périphérique (téléphone mobile).

1. Exercer une pression brève sur la touche appel.
2. **Dire:** [Bip] “Transférer l'appel”
3. **Invite:** “Appel transféré sur le téléphone”

▼ Transfert d'un appel d'un périphérique (téléphone mobile) vers le système mains-libres

La communication entre les périphériques (téléphones mobiles) peut être permutée vers le système mains-libres Bluetooth®.

1. Exercer une pression brève sur la touche appel.
2. **Dire:** [Bip] “Transférer l'appel”
3. **Invite:** “Appel transféré sur Hands Free system”

▼ Interruption d'un appel

Il est possible d'interrompre un appel pour recevoir l'appel entrant d'un tiers. Basculer vers un nouvel appel entrant en utilisant les méthodes suivantes.

Méthode 1

1. Appuyer sur la touche décrocher.
2. **Invite:** “Passage à l'autre appel en cours.”

Méthode 2

1. Exercer une pression brève sur la touche appel.
2. **Dire:** [Bip] “Passer à l'autre appel”

3. **Invite:** “Passage à l'autre appel en cours.”

REMARQUE

- *Pour refuser un appel entrant, appuyer sur la touche raccrocher.*
- *Une fois le nouvel appel entrant reçu, l'appel précédent est placé en attente.*

Permutation d'appels

Il est également possible de permuter de nouveau vers l'appel précédent.

Méthode 1

1. Appuyer sur la touche décrocher.
2. **Invite:** “Passage à l'autre appel en cours.”

Méthode 2

1. Exercer une pression brève sur la touche appel.
2. **Dire:** [Bip] “Passer à l'autre appel”
3. **Invite:** “Passage à l'autre appel en cours.”

Fonction d'appel trois voies

1. Exercer une pression brève sur la touche appel.
2. **Dire:** [Bip] “Intégrer l'appel”
3. **Invite:** “Intégration de l'appel en cours”

Appel à l'aide d'un numéro de téléphone

1. Exercer une pression brève sur la touche appel.
2. **Dire:** [Bip] “Composer”
3. **Invite:** “Veuillez donner le numéro”
4. **Dire:** [Bip] “XXXXXXXXXXXX (Numéro de téléphone)”

5. **Invite:** “XXXXXXXXXXXX. (Numéro de téléphone) Après le bip, continuer à ajouter des numéros, ou dire Revenir pour réintégrer les derniers numéros entrés, ou appuyer sur la touche décrocher pour passer l'appel.”

6. **(Composition)**

Appuyer sur la touche décrocher ou énoncer “Composer”, puis passer à l'étape 7.

(Ajout/entrée de numéro de téléphone)

Dire, “XXXX” (numéro de téléphone souhaité), puis passer à l'étape 5.

(Correction du numéro de téléphone)

Dire, “Revenir”. L'invite répond, “Revenir en arrière. Les derniers chiffres entrés ont été supprimés.”. Revenir ensuite à l'étape 3.

7. **Invite:** “Composition en cours”

Appels à l'aide du répertoire

1. Exercer une pression brève sur la touche appel.
2. **Dire:** [Bip] “Appeler”
3. **Invite:** “Veuillez indiquer le nom.”
4. **Dire:** [Bip] “XXXXX... (Ex. “Téléphone de John”)” (Dire une balise vocale enregistrée dans le répertoire.)
5. **Invite:** “Appel àXXXXX... (Ex. “Téléphone de John”) XXXX (Ex. “à la maison”). Est-ce exact?” (balise vocale et numéro de téléphone enregistrés dans le répertoire).
6. **Dire:** [Bip] “Oui”
7. **Invite:** “Composition en cours”

Fonction de recomposition

1. Exercer une pression brève sur la touche appel.
2. **Dire:** [Bip] “Recomposer”
3. **Invite:** “Composition en cours”

Fin de l'appel en cours

Appuyer sur la touche raccrocher lors de l'appel.

▼ Transmission DTMF (signal multifréquence à deux tonalités)

Cette fonction est utilisée lors de la transmission DTMF (signal multifréquence à deux tonalités) via la voix de l'utilisateur. Le récepteur de la transmission DTMF (signal multifréquence à deux tonalités) est généralement le répondeur d'un téléphone fixe ou le centre d'appel à instructions automatisées d'une entreprise (lorsque des signaux de tonalités sont renvoyés conformément à l'enregistrement des instructions vocales).

1. Exercer une pression brève sur la touche appel.
2. **Dire:** [Bip] "XXXX... envoyer" (Dire code DTMF)
3. **Inviter:** "Envoi en cours XXXX... (Code DTMF)"

Téléphone mains-libres Bluetooth® (Type B)***▼ Passer un appel****Utilisation du répertoire**

Il est possible de passer des appels en prononçant le nom du contact figurant dans le répertoire téléphonique téléchargé, ou le nom d'une personne dont le numéro de téléphone a préalablement été enregistré dans le système mains-libres Bluetooth®. Se référer à Importer les contacts (Télécharger le répertoire téléphonique)

1. Appuyer sur la touche appel.
2. Attendre le bip sonore.
3. **Dire:** "AppelerXXXXX... (Ex. "John") Mobile".
4. Suivre l'instruction vocale pour passer l'appel.

Fonctionnement de l'écran

1. Sélectionner l'icône  sur l'écran d'accueil pour afficher l'écran Communication.
2. Sélectionner **Contacts** pour afficher la liste des contacts.
3. Sélectionner le contact que vous souhaitez appeler pour afficher les détails du contact.
4. Sélectionner le numéro de téléphone souhaité pour passer l'appel.

Importer les contacts (Télécharger le répertoire téléphonique)

Les données du répertoire du périphérique (téléphone mobile) peuvent être envoyées et enregistrées sur votre répertoire du téléphone mains-libres Bluetooth® en utilisant Bluetooth®.

(Téléchargement automatique en cours)

Le réglage “Téléchargement auto contacts” doit être activé. Quand le système mains libres est connecté à l'appareil, le répertoire téléphonique est téléchargé automatiquement. Se référer à Réglages de communication à la page 5-119.

(Téléchargement manuel en cours)

Si le réglage “Téléchargement auto contacts” est désactivé, télécharger le répertoire téléphonique en utilisant la procédure suivante.

1. Sélectionner l'icône  sur l'écran d'accueil pour afficher l'écran Communication.
2. Sélectionner **Contacts** pour afficher la liste des contacts.
3. Sélectionner **Modifier les contacts**.
4. Sélectionner **Importer tous les contacts** ou **Importer le contact sélectionné** pour passer au fonctionnement de l'appareil.
5. Si **Importer tous les contacts** est sélectionnée, sélectionner **Téléchgr**.
6. Le téléchargement commencera à partir du téléphone portable.

REMARQUE

- Si l'on effectue “Importer tous les contacts” après la sauvegarde du répertoire téléphonique de l'unité Bluetooth®, le répertoire téléphonique sera écrasé.
- Au maximum 1.000 contacts peuvent être enregistrés dans le répertoire téléphonique.
- Le répertoire téléphonique, l'enregistrement des appels entrants/sortants et les mémoires de favoris sont exclusifs à chaque téléphone portable pour des raisons de confidentialité.

Contacts Favoris

Il est possible d'enregistrer un maximum de 50 contacts. Il sera plus rapide de passer un appel après avoir enregistré le numéro de téléphone. En outre, vous n'avez pas à chercher la personne que vous voulez appeler dans l'annuaire téléphonique.

Enregistrer vos favoris

1. Sélectionner l'icône  sur l'écran d'accueil pour afficher l'écran Communication.
2. Sélectionner **Favoris** pour afficher la liste des favoris.
3. Sélectionner **Ajouter/Éditer communication fav**.
4. Sélectionner **Ajouter un nouveau contact** ou **Ajouter de nouv. Coordonnées**.
5. Sélectionner dans la liste affichée.

REMARQUE

Quand “Ajouter un nouveau contact” est sélectionné, des informations telles que le nom de la personne sélectionnée sont également enregistrées. De plus, lorsque “Ajouter de nouv. Coordonnées” est sélectionné, seul le numéro de téléphone de la personne sélectionnée est enregistrée.

Rappeler un favori

1. Sélectionner l'icône  sur l'écran d'accueil pour afficher l'écran Communication.
2. Sélectionner **Favoris** pour afficher la liste des favoris.

3. (Si un seul numéro de téléphone est associé à un contact)

Sélectionner les informations du contact que vous voulez appeler. Passer à l'étape 5.

(Si plusieurs numéros de téléphone sont associés à un contact)

Sélectionner le contact que vous voulez appeler pour afficher l'écran indiquant les détails du contact. Passer à l'étape 4.

4. Sélectionner le numéro de téléphone que vous voulez appeler.
5. Sélectionner **Oui**.

Supprimer un favori

1. Sélectionner l'icône  sur l'écran d'accueil pour afficher l'écran Communication.
2. Sélectionner **Favoris** pour afficher la liste des favoris.
3. Sélectionner **Ajouter/Éditer communication fav**.
4. Sélectionner **Supprimer**.
5. Sélectionner les informations du contact que vous voulez supprimer.
6. Sélectionner **Supprimer**.

Modification de l'ordre d'affichage de votre liste de favoris

1. Sélectionner l'icône  sur l'écran d'accueil pour afficher l'écran Communication.
2. Sélectionner **Favoris** pour afficher la liste des favoris.
3. Sélectionner **Ajouter/Éditer communication fav**.
4. Sélectionner **Déplacer**.
5. Il est possible de déplacer le contact une fois qu'il a été sélectionné.
6. Faire glisser le contact ou bien le déplacer en utilisant l'interrupteur de commande, puis sélectionner **OK**.

Modification du nom d'un contact de vos favoris



1. Sélectionner l'icône  sur l'écran d'accueil pour afficher l'écran Communication.
2. Sélectionner **Favoris** pour afficher la liste des favoris.
3. Sélectionner **Ajouter/Éditer communication fav**.
4. Sélectionner **Renommer**.
5. Sélectionner le contact pour afficher l'écran du clavier.
6. Si un nouveau nom est entré et **OK** est sélectionnée, le nom du contact est stocké.

REMARQUE

Un appui long sur le contact lorsque la liste des favoris est affichée, permet de modifier les informations de contact (supprimées, déplacées).

Saisie du numéro de téléphone**REMARQUE**

S'entraîner à effectuer cette opération en étant bien garé, jusqu'à ce qu'on se sente parfaitement capable de le faire conduisant sur une route sûre. Si l'on n'est pas parfaitement sûr de soi, effectuer tous les appels depuis une position de stationnement sûre, et ne commencer à conduire que quand on peut concentrer toute son attention sur la conduite.

1. Sélectionner l'icône  sur l'écran d'accueil pour afficher l'écran Communication.
2. Quand on appuie sur **Clavier du téléphone** le clavier téléphonique s'affiche.
3. Entrer le numéro de téléphone en utilisant le clavier téléphonique.
4. Sélectionner  pour passer l'appel.

Saisir le chiffre ou le symbole

Utiliser le clavier téléphonique.

Un appui long sur  pour entrer +.

Sélectionner  pour supprimer la valeur actuellement entrée.

Un appui long sur  pour supprimer toutes les valeurs entrées.

Fonction de recomposition

Fait un appel à la dernière personne appelée (la dernière personne aux archives d'appels sortants) depuis le téléphone portable/véhicule.

1. Appuyer sur la touche appel.
2. Attendre le bip sonore.
3. **Dire:** “Recomposer”

Fonction de rappel automatique

Fait un appel à la dernière personne qui a appelé votre (la dernière personne aux archives d'appels entrants) téléphone portable/véhicule.

1. Appuyer sur la touche appel.
2. Attendre le bip sonore.
3. **Dire:** “rappeler”

Mobile 911 (États-Unis/Canada uniquement)

Si le véhicule subit une collision modérée ou grave, un appel au 911 est effectué automatiquement depuis l'appareil connecté. Le réglage “Appel au 911” doit être activé.

Se référer à Réglages de communication à la page 5-119.

ATTENTION

Bien que le système puisse être configuré pour ne pas appeler le 911, le faisant irait à l'encontre de l'objectif du système. Mazda recommande que le système du Mobile 911 reste activé.

REMARQUE

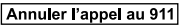
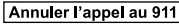
- **Mobile 911 est une fonction secondaire du système de divertissement audio. Par conséquent, la fonction du Mobile 911 ne garantit pas que l'appel soit toujours fait au 911 après un accident.**
 - *Un appareil mains libres doit être apparié et connecté. L'opérateur 911 peut vérifier les informations de position du véhicule en utilisant le GPS à mains libres s'il en est équipé.*
1. Si le véhicule subit une collision modérée ou grave, l'avis de l'appel au 911 est effectué via l'audio et l'affichage de l'écran. Pour annuler l'appel, appuyer sur  ou la touche raccrocher, dans les 10 secondes.
 2. Si l'on n'appuie pas sur  ou la touche raccrocher dans les 10 secondes, l'appel au 911 s'effectue automatiquement.

▼ Réception d'un appel entrant









Quand un appel entrant est reçu, l'écran de l'avis d'appel entrant s'affiche. Le réglage "Notifications d'appels entrants" doit être activé.

Se référer à Réglages de communication à la page 5-119.

Pour accepter l'appel, appuyez sur la touche décrocher sur la commande audio ou sélectionnez **Répondre** sur l'écran.

Pour rejeter l'appel, appuyez sur la touche raccrocher sur la commande audio ou sélectionnez **Ignorer** sur l'écran.

Les icônes suivantes s'affichent à l'écran pendant un appel. Les icônes qui peuvent être utilisées diffèrent selon les conditions d'utilisation.

Icône	Fonction
	Affiche le menu Communication.
	Termine l'appel.
	Transfert d'un appel du système mains-libres vers un téléphone mobile La communication entre l'unité Bluetooth® et un appareil (téléphone portable) est annulée, et un appel sera reçu par l'appareil (téléphone portable) comme un appel standard.
	Transfert d'un appel d'un appareil (téléphone portable) vers le système mains-libres La communication entre les périphériques (téléphones mobiles) peut être permutée vers le système mains-libres Bluetooth®.
	Sourdine Il est possible de mettre le microphone en sourdine lors d'un appel. Lorsqu'elle est sélectionnée à nouveau, la sourdine est annulée.
	Pour démarrer une conférence à trois, sélectionnez les contacts depuis: Historique des appels : L'Historique des appels s'affiche. Contacts : Le répertoire téléphonique s'affiche. Composer : Le clavier téléphonique s'affiche. Entrer le numéro de téléphone. Il est possible que le périphérique ne soit pas utilisable selon le contenu contractuel.
	L'appel en attente est passé pour effectuer une conférence à 3. Il est possible que le périphérique ne soit pas utilisable selon le contenu contractuel.
	Commute l'appel en attente.
	Transmission DTMF (signal multifréquence à deux tonalités) Cette fonction est utilisée lors de la transmission DTMF (signal multifréquence à deux tonalités) via le clavier téléphonique. Le récepteur de la transmission DTMF est généralement le répondeur d'un téléphone fixe ou le centre d'appel à instructions automatisées d'une entreprise. Entrer le numéro en utilisant un clavier téléphonique.

REMARQUE

- Si le contacteur est éteint lors d'un appel mains-libres, la ligne est transférée automatiquement vers le périphérique (téléphone mobile).
- Si le code DTMF comporte deux (ou plus) chiffres ou symboles, chacun d'eux doit être transmis individuellement.

▼ **Interruption d'un appel**

Il est possible d'interrompre un appel pour recevoir l'appel entrant d'un tiers.

Quand **Att+répond** est sélectionnée ou quand on appuie sur la touche décrocher sur le volant, l'appel en cours est mis en attente et le système commute vers le nouvel appel entrant.

Quand **Fin+répondre** est sélectionnée l'appel en cours est terminé et le système commute vers le nouvel appel entrant (réseau GSM uniquement).

Quand **Ignorer** est sélectionnée ou quand on appuie sur la touche raccrocher sur le volant, l'appel entrant est refusé.

REMARQUE

- La fonction peut ne pas être disponible car elle dépend du contenu contractuel de l'appareil mobile.
- La fonction peut ne pas pouvoir être utilisée car elle dépend du type de réseau téléphonique et de l'appareil mobile.

▼ **Recevoir et Répondre à des messages (disponible uniquement avec les téléphones compatibles SMS/courriels)**

Les messages SMS (Short Message Service), et les courriels reçus par les dispositifs connectés peuvent être téléchargés, affichés, et lus (par le système).

De plus, les réponses peuvent être effectuées aussi pour les appels et les messages dans les messages reçus.

Téléchargement de messages

Jusqu'à 20 nouveaux messages peuvent être téléchargés et affichés depuis un dispositif connecté.

REMARQUE

Pour les courriels il est possible de télécharger 20 messages pour chaque compte.

(Téléchargement automatique en cours)

Le réglage "Téléchargement auto des Emails" (Courriel) ou "Téléchargement auto des SMS" (SMS) doit être activé. Un message est téléchargé automatiquement quand l'unité Bluetooth® est connectée à l'appareil.

Se référer à Réglages de communication à la page 5-119.

(Téléchargement manuel en cours)

Quand le réglage “Téléchargement auto des Emails” (Courriel) ou “Téléchargement auto des SMS” (SMS) est désactivé, le message est téléchargé en utilisant la procédure suivante.

1. Sélectionner l'icône  sur l'écran d'accueil pour afficher l'écran Communication.
2. Sélectionner **Email** ou **SMS** pour afficher la boîte de réception.
3. Sélectionner **Maj de boîte de réception**.
4. Le téléchargement commencera à partir du téléphone portable.

REMARQUE

- Les données ci-jointes ne sont pas téléchargées.
- Il est possible de télécharger des messages jusqu'à 1 kilooctet (courriel)/140 octets (SMS).
- Une liste de messages est créée pour chaque dispositif.
- Si le dispositif connecté ne correspond pas à MAP 1.0, la commande AT est utilisée pour le téléchargement. Le message téléchargé indique qu'il a déjà été lu.
- Il se peut que le téléchargement à l'aide de la commande AT ne fonctionne pas en fonction du dispositif connecté.

Réception de messages**(Méthode 1)**

Lorsqu'un appareil reçoit un message, un avis de message reçu est affiché. Le réglage “Notifications Email” (Courriel) ou “Notifications SMS” (SMS) doit être activé.









Se référer à Réglages de communication à la page 5-119.

Sélectionner **Lire** et afficher le message.

(Méthode 2)

1. Sélectionner l'icône  sur l'écran d'accueil pour afficher l'écran Communication.
2. Sélectionner **Notifications** et afficher la liste des nouveaux messages pour les courriels et les SMS.
3. Sélectionner le message que vous voulez afficher.

Les icônes suivantes s'affichent dans la partie inférieure des détails sur le message. Les icônes qui peuvent être utilisées diffèrent selon les conditions d'utilisation.

Icône	Fonction
	Affiche le menu Communication.
	Affiche la boîte de réception.
	Relecture d'un message. Lorsqu'elle est sélectionnée à nouveau, la lecture est temporairement arrêtée.
	Affiche le message précédent.
	Affiche le message suivant.
	Ne répond qu'à l'expéditeur du message actuellement affiché. Sélectionner la phrase sur l'écran de réponse affiché et sélectionner la phrase à envoyer depuis le message prédéfini. Sélectionner Envoyer .
	(Uniquement les courriels) Répond à tous les membres, y compris CC. Sélectionner la phrase sur l'écran de réponse affiché et sélectionner la phrase à envoyer depuis le message prédéfini. Sélectionner Envoyer .
	Passe un appel à une personne qui a envoyé un message. Pour les courriels, cette fonction peut ne pas fonctionner car elle dépend de l'appareil.
	Supprime un message. Il n'est pas possible de supprimer les messages enregistrés dans un appareil.

REMARQUE

Il est possible de sélectionner trois messages prédéfinis.

Exemple d'utilisation (vérifier un courriel non lu)

1. Sélectionner l'icône  sur l'écran d'accueil pour afficher l'écran Communication.
2. Sélectionner **Email** pour afficher la boîte de réception.

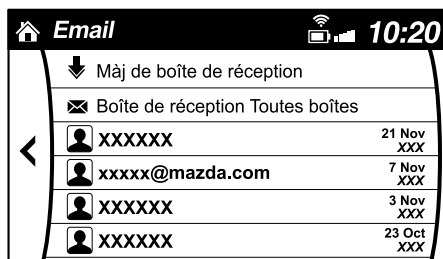

3. Sélectionner le message non lu affiché en gras.
4. Les détails du message sont affichés et il est possible de répondre à un message, de passer un appel, ou de faire la lecture.



Modification de compte pour l'affichage (Courriel uniquement)

1. Sélectionner **Boîte de réception**.
2. Sélectionner le compte que vous voulez afficher. Seuls les messages pour le compte sélectionné s'affichent dans la boîte de réception.

Modification de messages prédéfinis

1. Sélectionner l'icône  sur l'écran d'accueil pour afficher l'écran Communication.
2. Sélectionner **Paramètres**.
3. Sélectionner **Messages prédéfinis**.
4. Sélectionner le message prédéfini que vous voulez modifier. L'écran du clavier s'affiche.
5. Lorsque le message est reçu et est sélectionné, le message est stocké en tant que message prédéfini.

REMARQUE

- Sélectionner l'icône  pour modifier la langue.
- Sélectionner l'icône  pour basculer entre les lettres majuscules et minuscules.
- Sélectionner l'icône  pour retourner à l'écran précédent sans enregistrer la modification.

▼ Réglages de communication

Sélectionner l'icône  sur l'écran d'accueil pour afficher l'écran Communication.
 Sélectionner **Paramètres** pour modifier le réglage.

Dénomination	Réglage	Fonction
Bluetooth®	—	Aller au menu des réglages Bluetooth®. Se référer à Préparation Bluetooth® (Type B) à la page 5-97.
Notifications d'appels entrants	Activé/ Désactivé	Notifie quand un appel entrant est reçu.
Téléchargement auto des SMS	Activé/ Désactivé	Télécharge les SMS automatiquement lorsque l'unité Bluetooth® est connectée à l'appareil.
Notifications SMS	Activé/ Désactivé	Notifie lorsqu'un nouveau SMS est reçu.
Téléchargement auto des Emails*1	Activé/ Désactivé	Télécharge les courriels automatiquement lorsque l'unité Bluetooth® est connectée à l'appareil.
Notifications Email	Activé/ Désactivé	Notifie lorsqu'un nouveau courriel est reçu.
Téléchargement auto Historique Appels	Activé/ Désactivé	Télécharge l'historique des appels automatiquement lorsque l'unité Bluetooth® est connectée à l'appareil.
Téléchargement auto contacts*1	Activé/ Désactivé	Télécharge le répertoire téléphonique automatiquement lorsque l'unité Bluetooth® est connectée à l'appareil.
Sonnerie	Fixe/Bde/ Désact.	Modifie le réglage de la sonnerie.
Volume tél	Se règle en utilisant le curseur.	Règle le volume de conversation.
RV et sonnerie	Se règle en utilisant le curseur.	Règle le guidage vocal et le volume de la sonnerie.
Ordre de tri des contacts	Prénom, nom	Affiche les informations de contact dans l'ordre alphabétique des prénoms.
	Nom, prénom	Affiche les informations de contact dans l'ordre alphabétique des noms.
Messages prédéfinis	—	Modifie le message prédéfini. Se référer à Recevoir et Répondre à des messages (disponible uniquement avec les téléphones compatibles SMS/courriels) à la page 5-115.
Appel au 911	Activé/ Désactivé	Le mobile utilise la fonction Mobile 911.
Réinitialiser	—	Initialise tous les réglages de communication.

*1 Selon le périphérique, il peut s'avérer nécessaire d'obtenir l'autorisation de télécharger sur le côté du périphérique.

Audio Bluetooth® (Type A)***Spécification Bluetooth® applicable (conseillée)**

Ver. 2.0

Profil de réponse

- A2DP (Advanced Audio Distribution Profile) Ver. 1.0/1.2
- AVRCP (Audio/Video Remote Control Profile) Ver. 1.0/1.3

Le profil A2DP transmet uniquement les sons à l'unité Bluetooth®. Si le périphérique audio Bluetooth® correspond seulement à A2DP mais pas à AVRCP, il ne peut pas être commandé à partir du panneau de configuration du système audio du véhicule. Dans ce cas, seules les opérations sur l'appareil mobile sont disponibles, la même chose que lorsqu'un appareil audio portable pour un appareil non-conforme Bluetooth® est connecté à la borne AUX.

Fonction	A2DP	AVRCP	
		Ver. 1.0	Ver. 1.3
Lecture	—	X	X
Pause	—	X	X
Fichiers (piste) vers le haut/bas	—	X	X
Recul	—	—	X
Avance rapide	—	—	X
Affichage textuel	—	—	X

X: Disponible

—: Pas disponible

REMARQUE

- La consommation de la batterie des appareils audio Bluetooth® augmente lors d'une connexion Bluetooth®.
- Si un téléphone mobile général est raccordé par câble USB en cours de lecture de musique sur une connexion Bluetooth®, la connexion Bluetooth® est déconnectée. Pour cette raison, vous ne devez pas avoir une lecture de musique sur une connexion Bluetooth® et une lecture de musique avec une connexion USB en même temps.
- Selon le périphérique audio Bluetooth® utilisé, il est possible que le système ne fonctionne pas normalement.

▼ Procédure d'utilisation du système audio Bluetooth®**Activation du mode audio Bluetooth®**

Pour écouter de la musique ou des sons vocaux enregistrés sur un périphérique audio Bluetooth®, passer en mode audio Bluetooth® de manière à pouvoir actionner le périphérique audio à l'aide du panneau de configuration du système audio. Les périphériques audio Bluetooth® doivent être appariés sur l'unité Bluetooth® du véhicule avant utilisation.

Se référer à Préparation Bluetooth® (Type A) à la page 5-80.

1. Mettre le périphérique audio Bluetooth® sous tension.
2. Mettre le contacteur sur ACC ou ON. Veiller à ce que le symbole “” s'affiche sur l'affichage audio. Le symbole ne s'affiche pas si le périphérique audio Bluetooth® n'est pas apparié ou si l'unité Bluetooth® du véhicule ne fonctionne pas correctement.

REMARQUE

Certains périphériques audio Bluetooth® nécessitent un certain délai avant que le symbole “♪” apparaisse.

- Appuyer sur la touche média (MEDIA) pour passer en mode audio Bluetooth® et démarrer la lecture.

Si la version actuelle du périphérique est inférieure à la AVRCP Ver. 1.3: “BT Audio” est affiché.

Si le périphérique actuel est à la AVRCP Ver. 1.3: Le temps de lecture est affiché.

REMARQUE

- Si la lecture ne démarre pas sur le périphérique audio Bluetooth®, appuyer sur la touche de lecture/pause (4).
- Si un appel est reçu sur un téléphone mobile mains-libres lors de la lecture à partir du périphérique audio Bluetooth®, la lecture est interrompue. La lecture à partir du périphérique audio Bluetooth® reprend une fois l'appel terminé.

Lecture

- Pour écouter un périphérique audio Bluetooth® sur le système d'enceintes du véhicule, activer le mode audio Bluetooth®. (se référer à “Activation du mode audio Bluetooth®”)
- Pour arrêter la lecture, appuyer sur la touche de lecture/pause (4).
- Appuyer de nouveau sur la touche pour reprendre la lecture.

Sélection d'un fichier (piste)

Sélectionne le fichier suivant (piste).

Appuyer brièvement sur la touche de page suivante (▶▶).

Sélectionne le début du fichier actuel (piste).

Appuyer brièvement sur la touche de page précédente (◀◀).

Avance rapide/Inversion (AVRCP Ver. 1.3)

Avance rapide

Appuyer et maintenir enfoncé la touche d'avance rapide (▶▶).

Recul

Appuyer et maintenir enfoncée la touche de page précédente (◀◀).

Basculement de l'affichage (uniquement AVRCP Ver. 1.3)

Les informations affichées sur l'affichage audio change comme suit à chaque fois que l'on appuie sur la touche de texte (3) pendant la lecture.

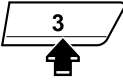
Touche	Informations affichées sur l'affichage audio
	Temps écoulé
	Nom de l'album
	Nom du morceau
	Nom de l'artiste

REMARQUE

- Si les informations de titre ne sont pas disponibles, “NO TITLE” s'affiche.
- Cet appareil ne peut pas afficher certains caractères. Les caractères qui ne peuvent pas s'afficher sont indiqués par un astérisque (*).

Faire défiler l'affichage

13 caractères seulement peuvent être affichés à la fois. Pour afficher les autres caractères d'un titre long, presser et maintenir la touche de texte (3) enfoncée. Les 13 caractères suivants défilent sur l'affichage. Presser et maintenir à nouveau la touche de texte (3) enfoncée après que les 13 derniers caractères ont été affichés pour revenir au début du titre.

▼ **Affichage des informations relatives au périphérique audio Bluetooth®**

Si un appareil audio Bluetooth® est connecté, les informations suivantes s'affichent à l'affichage audio.

	AVRCP Version inférieure à 1.3	AVRCP Ver. 1.3
Nom du périphérique	X	X
Titre	—	X
Nom de l'artiste	—	X
Nom de l'album	—	X
Numéro de fichier	—	X
Temps de lecture	—	X
Numéro de dossier	—	—

X: Disponible

—: Pas disponible

REMARQUE

Il est possible que certaines informations ne s'affichent pas selon le périphérique et, s'il n'est pas possible d'afficher les informations, "NO TITLE" est indiquée.

Audio Bluetooth® (Type B)*

Spécification Bluetooth® applicable (conseillée)

Ver. 1.1/1.2/2.0 + EDR/2.1 + EDR/3.0 (conformité)

Profil de réponse

- A2DP (Advanced Audio Distribution Profile) Ver. 1.0/1.2
- AVRCP (Audio/Video Remote Control Profile) Ver. 1.0/1.3/1.4

Le profil A2DP transmet uniquement les sons à l'unité Bluetooth®. Si le périphérique audio Bluetooth® correspond seulement à A2DP mais pas à AVRCP, il ne peut pas être commandé à partir du panneau de configuration du système audio du véhicule. Dans ce cas, seules les opérations sur l'appareil mobile sont disponibles, la même chose que lorsqu'un appareil audio portable pour un appareil non-conforme Bluetooth® est connecté à la borne AUX.

Fonction	A2DP	AVRCP		
		Ver. 1.0	Ver. 1.3	Ver. 1.4
Lecture	X	X	X	X
Pause	X	X	X	X
Fichiers (piste) vers le haut/bas	—	X	X	X
Recul	—	—	X	X
Avance rapide	—	—	X	X
Affichage textuel	—	—	X	X
Répéter	—	—	Dépend de l'appareil	Dépend de l'appareil
Aléatoire	—	—	Dépend de l'appareil	Dépend de l'appareil
Balayer	—	—	Dépend de l'appareil	Dépend de l'appareil
Dossier suivant/précédent	—	—	—	Dépend de l'appareil

X: Disponible
 —: Pas disponible

REMARQUE

- La consommation de la batterie des appareils audio Bluetooth® augmente lors d'une connexion Bluetooth®.
- Si un téléphone mobile général est raccordé par câble USB en cours de lecture de musique sur une connexion Bluetooth®, la connexion Bluetooth® est déconnectée. Pour cette raison, vous ne devez pas avoir une lecture de musique sur une connexion Bluetooth® et une lecture de musique avec une connexion USB en même temps.
- Selon le périphérique audio Bluetooth® utilisé, il est possible que le système ne fonctionne pas normalement.

▼ Procédure d'utilisation du système audio Bluetooth®**Activation du mode audio Bluetooth®**

Pour écouter de la musique ou des sons vocaux enregistrés sur un périphérique audio Bluetooth®, passer en mode audio Bluetooth® de manière à pouvoir actionner le périphérique audio à l'aide du panneau de configuration du système audio. Les périphériques audio Bluetooth® doivent être appariés sur l'unité Bluetooth® du véhicule avant utilisation. Se référer à Préparation Bluetooth® (Type B) à la page 5-97.

1. Mettre le périphérique audio Bluetooth® sous tension.
2. Mettre le contacteur sur ACC ou ON.
3. Sélectionner l'icône  sur l'écran d'accueil pour afficher l'écran Divertissements.
4. Lorsque **Bluetooth** est sélectionné, il passe au mode audio Bluetooth® pour commencer la lecture.

REMARQUE

- Si l'audio Bluetooth® est utilisé après l'utilisation de la radio Pandora®, Aha™ ou Stitcher™, l'application sur l'appareil mobile doit être fermée en premier.
- Si la lecture ne démarre pas sur l'appareil audio Bluetooth®, sélectionner l'icône .
- Si le mode audio Bluetooth® est désactivé au profit d'un autre mode (mode radio, par exemple), la lecture des sons du périphérique audio Bluetooth® est interrompue.

Lecture

Pour écouter un périphérique audio Bluetooth® sur le système d'enceintes du véhicule, activer le mode audio Bluetooth®. (se référer à “Activation du mode audio Bluetooth®”) Après être passé au mode audio Bluetooth®, les icônes suivantes s'affichent dans la partie inférieure de l'affichage. Les icônes qui peuvent être utilisées diffèrent selon la version de l'appareil audio Bluetooth® que vous utilisez actuellement.

Icône	Fonction
	Affiche le menu Divertissements. Utiliser pour passer à une autre source audio.
	(AVRCP Ver. 1.4 uniquement) Affiche la liste des dossier/fichiers au niveau supérieur. Sélectionner le dossier que vous voulez sélectionner. Les fichiers dans le dossier sélectionné s'affichent. Sélectionner le fichier que vous voulez lire.
	(AVRCP Ver. 1.3 ou supérieure) Relit le morceau en cours de lecture à plusieurs reprises. Quand sélectionné à nouveau, les morceaux dans le dossier sont lus à plusieurs reprises. Sélectionner le à nouveau pour annuler. Les icônes changent quand le morceau ou le dossier est répété.
	(AVRCP Ver. 1.3 ou supérieure) Lit les morceaux dans le dossier dans un ordre aléatoire. Lorsqu'ils sont sélectionnés à nouveau, les morceaux de l'appareil sont lus dans un ordre aléatoire. Sélectionner le à nouveau pour annuler. Les icônes changent au cours de la lecture aléatoire de dossier ou de l'appareil.
	Balaie les titres dans un dossier et lit le début de chaque morceau afin d'aider à trouver un morceau souhaité. Lorsque sélectionné à nouveau, il va lire le début de chaque morceau sur l'appareil. Quand sélectionné à nouveau, l'opération est annulée et le morceau en cours de lecture continue.
	Retourne au début du morceau précédent. Appuyer un peu longtemps pour un retour rapide. Elles s'arrêtent lorsque vous retirez votre main de l'icône ou du bouton de commande.
	Lit l'audio Bluetooth®. Lorsqu'elle est sélectionnée à nouveau, la lecture est temporairement arrêtée.
	Retourne au début du morceau précédent. Appuyer longtemps pour avancer rapidement. Elles s'arrêtent lorsque vous retirez votre main de l'icône ou du bouton de commande.
	Affiche les réglages sonores pour régler le niveau de qualité audio. Se référer à Commandes du Volume/Affichage/Tonalité à la page 5-40.

Exemple d'utilisation (Lors de la recherche d'un morceau depuis le plus haut niveau d'un appareil)

1. Sélectionner l'icône  pour afficher les dossiers/listes de fichiers depuis le niveau le plus haut.

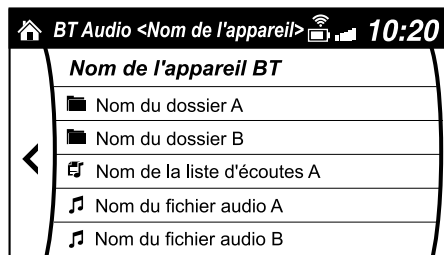

2. Lorsque le dossier est sélectionné, les dossiers/listes de fichiers dans le dossier s'affichent. Lorsque la liste d'écoute est sélectionnée, la liste des fichiers s'affiche.
3. Sélectionner le morceau désiré.

REMARQUE

Sélectionner  pour passer à un dossier d'un niveau supérieur.

▼ Affichage des informations relatives au périphérique audio Bluetooth®

Si un appareil audio Bluetooth® est connecté, les informations suivantes s'affichent à l'affichage central.

	AVRCP Version inférieure à 1.3	AVRCP Ver. 1.3	AVRCP Ver. 1,4 ou supérieure
Nom du périphérique	X	X	X
Charge de la batterie restante de l'appareil	X	X	X
Nom du morceau	—	X	X
Nom de l'artiste	—	X	X
Nom de l'album	—	X	X
Temps de lecture	—	X	X
Nom du Genre	—	X	X
Album de photos d'art	—	—	—

X: Disponible

—: Pas disponible

REMARQUE

Il est possible que certaines informations ne s'affichent pas selon le périphérique et, s'il n'est pas possible d'afficher les informations, "Inconnu - - -" est indiquée.

▼ Comment utiliser Pandora®*

Qu'est-ce que Pandora®?

Pandora®*1 est une radio internet personnalisée gratuite. Entrer simplement un artiste, morceau, genre favoris, et Pandora® va créer une station personnalisée qui lit leur musique et bien d'autres qui leur ressemblent. Classer vos morceaux en donnant vos observations Pouce en haut et Pouce en bas pour raffiner davantage votre station, découvrir de la nouvelle musique et aider Pandora® à ne lire que la musique que vous aimez.

*1 Pandora®, le logo Pandora®, et la robe de la marque Pandora® sont des marques commerciales ou marques commerciales déposées de Pandora Media, Inc., utilisation soumise à autorisation.













REMARQUE

Pour utiliser Pandora® depuis votre appareil Bluetooth®, faites ce qui suit en premier:

- Créer un compte Pandora® sur le Web.
- Créer une station Pandora® en utilisant l'application Pandora®.
- Installer l'application Pandora® sur votre appareil.

Lecture

Sélectionner l'icône  sur l'écran d'accueil pour afficher l'écran Divertissements. Quand **Pandora** est sélectionnée, les icônes suivantes sont indiquées dans la partie inférieure de l'affichage central.

Icône	Fonction
	Affiche le menu Divertissements. Utiliser pour passer à une autre source audio.
	Affiche la liste des stations. Utiliser pour passer à d'autres stations.
	Pouce en bas  Appuyer sur l'icône  pour signaler à Pandora® de ne pas lire ce morceau.
	Pouce en haut  Appuyer sur l'icône  à l'écran signalera à Pandora® que vous aimez ce morceau et aidera à vous en apporter plus comme celui-ci à votre station.
	Mettre dans vos favoris Favoris de la chanson ou de l'artiste actuellement en cours de lecture.
	Lit le morceau. Lorsqu'elle est sélectionnée à nouveau, la lecture est temporairement arrêtée.
	Passe à la chanson suivante.
	Affiche les réglages sonores pour régler le niveau de qualité audio. Se référer à Commandes du Volume/Affichage/Tonalité à la page 5-40.

REMARQUE

- La fonction Sauter peut ne pas être disponible car elle dépend de l'appareil.
- Le nombre de sauts est limité par Pandora®.
- Si l'icône  est sélectionnée lorsque la fonction sauter la chanson est en cours de lecture, la chanson suivante sera sautée.

Sélection à partir de la liste des stations

La sélection peut être faite à partir d'une liste de stations de radio programmées.

1. Sélectionner l'icône .
2. Sélectionner la station de radio désirée.

REMARQUE

Quand **Lecture aléatoire** est sélectionné, les morceaux choisis sont lus de manière aléatoire à partir de la liste de stations de radio.

Sélection de la méthode de tri

Il est possible de modifier l'ordre affiché de la liste des stations.

1. Sélectionner l'icône .
2. Sélectionner **Trier par:**.
3. Sélectionner **Date** à afficher dans l'ordre de départ de la station nouvellement créée.
4. Sélectionner **A-Z** pour afficher par ordre alphabétique.

REMARQUE

L'ordre d'affichage de **Lecture aléatoire** ne peut pas être changé.

Mettre dans vos favoris

Vous pouvez mettre dans vos favoris des morceaux ou artistes sur le Web quand vous voulez les écouter plus tard.

1. Sélectionner l'icône .
2. Sélectionner **Marquer le morceau** pour ajouter la chanson dans les favoris.
3. Sélectionner **Marquer l'artiste** pour ajouter l'artiste dans les favoris.

▼ Comment utiliser Aha™**Qu'est-ce qu'Aha™?**

Aha*1 est une application qui peut être utilisée pour profiter de divers contenus Internet tels que la radio Internet et les podcasts.

Rester connecté aux activités de vos amis en obtenant des mises à jour depuis Facebook et Twitter.

Utilisation du service basé sur la localisation, il est possible de rechercher les services et les destinations proches ou d'obtenir les informations locales en temps réel.



Pour plus de détails sur Aha, consultez “<http://www.aharadio.com/>”.

*1 Aha, le logo Aha, et l'adresse commerciale Aha sont des marques commerciales ou des marques déposées de Harman International Industries, Inc., utilisés avec permission.





REMARQUE











- *Le contenu du service fourni par Aha varie en fonction du pays dans lequel réside l'utilisateur. En outre, le service n'est pas disponible dans certains pays.*
- *Pour utiliser Aha depuis votre appareil Bluetooth®, faites ce qui suit en premier:*
 - *Installer l'application Aha sur votre appareil.*
 - *Créer un compte Aha pour votre appareil.*
 - *Se connecter à Aha en utilisant votre appareil.*
 - *Sélectionner la station préréglée sur votre appareil.*

Lecture

Sélectionner l'icône  sur l'écran d'accueil pour afficher l'écran Divertissements. Lorsque  est sélectionnée, les icônes suivantes sont affichées en bas de l'affichage central. L'icône affichée varie selon la station sélectionnée.

En outre, il est possible que d'autres icônes que celles-ci s'affichent.

Icône	Fonction
	Affiche le menu Divertissements. Utiliser pour passer à une autre source audio.
	Affiche le menu principal. Utiliser pour passer à d'autres stations.
	Affiche la liste du contenu. Utiliser pour passer à autre contenu souhaité sur la station.
	Shout Enregistre la voix. Les enregistrements vocaux et les poster comme fichiers de lecture audio sur Facebook et d'autres stations sociales.

Icône	Fonction
	Aime *2 Évalue le contenu actuel comme “Aime”.
	N’aime pas *2 Évalue le contenu actuel comme “N’aime pas”.
	Inverse pendant 15 secondes.
	Carte (véhicules équipés d'un système de navigation) Affiche la destination recherchée par les services basés sur la localisation sur le système de navigation.
	Appeler Il est possible de passer un appel vers le numéro de téléphone d'un magasin recherché en utilisant les services de géolocalisation. Disponible lorsque un appareil est connecté en mains-libres.
	Retourne au contenu précédent.
	Suspend la lecture du contenu. Lorsque sélectionner à nouveau, la lecture reprend.
	Va au contenu suivant.
	Avance rapide pendant 30 secondes.
	Affiche les réglages sonores pour régler le niveau de qualité audio. Se référer à Commandes du Volume/Affichage/Tonalité à la page 5-40.

*2 Certaines stations peuvent utiliser d'autres variantes de Aime et n'Aime pas, selon le type de station ou de fournisseur.

Menu principal

Sélectionner l'icône .

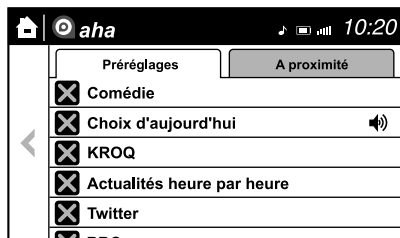

Changer d'onglet et sélectionner la catégorie de la station.

Onglet	Fonction
Préréglages	Affiche la liste des stations préréglées définies sur l'appareil. Sélectionner le nom de la station présélectionnée pour lire le contenu de la station.
A proximité	Sélectionner la station désirée. Des directives sont fournies vers la destination recherchée près de la position du véhicule. Vous pouvez désigner des catégories souhaitées précédemment définies en utilisant le réglage du filtre de votre appareil.

REMARQUE

Les services de géolocalisation disponibles peuvent différer parce que les services dépendent du contenu fourni par Aha™.

Exemple d'utilisation (Services de géolocalisation)

1. Sélectionner la station désirée à partir de l'onglet "A proximité" dans le menu principal.
 La lecture du nom de la destination ou de l'adresse commence dans l'ordre de la liste des noms de la destination.



2. Lorsque l'icône est sélectionnée, l'emplacement de la destination actuellement affichée s'affiche sur le système de navigation (véhicules avec le système de navigation).
3. Lorsque l'icône est sélectionnée, un appel téléphonique est passé à la destination actuellement affichée.
4. Sélectionner l'icône pour afficher la liste des contenus.
 Il est possible de faire dans la liste la sélection d'autres destinations.

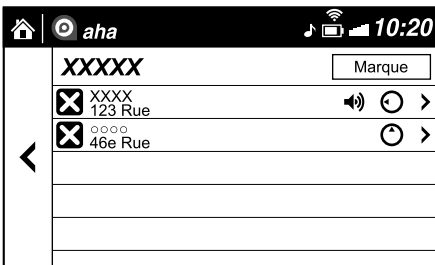

Crier

Certaines stations sociales, telles que Facebook ou Caraoke, prennent en charge la capacité d'enregistrer et de partager des messages vocaux en utilisant la fonction "Shout".

1. Sélectionner l'icône et commencer le compte à rebours (3, 2, 1, 0).
 L'enregistrement commence quand le compte à rebours atteint zéro.
2. Enregistre la voix.
3. Sélectionner **Enregistrer** et stocker/publier l'enregistrement.

REMARQUE

- La durée d'enregistrement varie selon les stations (max. 30 secondes).
- L'enregistrement s'arrête automatiquement lorsque la durée d'enregistrement s'est écoulée. Vous pouvez ensuite publier ou effacer l'enregistrement.

▼ Comment utiliser la Radio Stitcher™**Qu'est-ce que la radio Stitcher™?**

La radio Stitcher™*1 est une application qui peut être utilisée pour écouter la radio Internet ou les podcasts.

Le contenu recommandé est automatiquement sélectionné en enregistrant le contenu que vous mettez dans vos favoris, ou en appuyant sur la touche J'aime ou Je n'aime pas.

Pour en savoir plus sur la radio Stitcher™, consulter "<http://stitcher.com/>".



*1 Stitcher™, le logo Stitcher™, et l'adresse commerciale Stitcher™, sont des marques commerciales ou des marques déposées de Stitcher Inc., utilisés avec permission.







REMARQUE



Pour utiliser la radio Stitcher™ depuis votre appareil Bluetooth®, faites ce qui suit en premier:

- *Installer l'application de radio Stitcher™ sur votre appareil.*
- *Créer un compte radio Stitcher™ pour votre appareil.*
- *Se connecter à la radio Stitcher™ en utilisant votre appareil.*

Lecture

Sélectionner l'icône  sur l'écran d'accueil pour afficher l'écran Divertissements. Quand  est sélectionnée, les icônes suivantes sont indiquées dans la partie inférieure de l'affichage central.

Icône	Fonction
	Affiche le menu Divertissements. Utiliser pour passer à une autre source audio.
	Affiche la liste des stations. Utiliser pour passer à d'autres stations.
	N'aime pas Évalue le programme actuel comme "N'aime pas".
	Aime Évalue le programme actuel comme "Aime".
	Ajoute la station actuelle à vos favoris ou la supprime de vos favoris.
	Inverse pendant 30 secondes.

Icône	Fonction
	Lit la station. Sélectionner à nouveau pour interrompre la lecture.
	Va à la station suivante.
	Affiche les réglages sonores pour régler le niveau de qualité audio. Se référer à Commandes du Volume/Affichage/Tonalité à la page 5-40.

Liste des stations

- Sélectionner l'icône  pour afficher la liste des stations.
 - Nom des stations favorites: Sélectionner cette option pour afficher le programme enregistré dans vos favoris.
 - Nom de la catégorie: Une catégorie recommandée sélectionnée dans vos favoris par Stitcher™ s'affiche.
Sélectionner la pour afficher le programme de la catégorie.

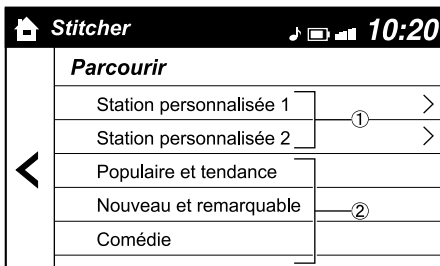

- Sélectionner le nom du programme pour le lire.

Ajouter dans vos favoris

Si le programme actuel n'a pas été enregistré dans vos favoris, il peut l'être.

1. Sélectionner l'icône ★ pour afficher la station de favoris dont l'enregistrement peut être ajouté.
2. Sélectionner le nom de la station que vous souhaitez enregistrer.
3. Sélectionner **[OK]** pour ajouter le programme à la station de favoris sélectionnée.

REMARQUE

- *Il est possible de sélectionner et d'enregistrer plusieurs stations favorites.*
- *Les stations favorites enregistrées par soi-même ainsi que celles définies par défaut sont affichées.*

Supprimer depuis vos favoris

Si le programme actuel a déjà été enregistré dans vos favoris, le programme peut être supprimé de vos favoris.

1. Sélectionner l'icône ★.
2. Le programme est automatiquement supprimé de la station de favoris.

Dépannage*

Service clientèle du système mains-libres Bluetooth® Mazda

Si vous avez des problèmes avec Bluetooth®, contacter notre centre de service à la clientèle avec notre numéro gratuit.

- **Etats-Unis**

Téléphone: 800-430-0153 (numéro gratuit)

Web: www.mazdausa.com/mazdaconnect

- **Canada**

Téléphone: 800-430-0153 (numéro gratuit)

Web: www.mazdahandsfree.ca

- **Mexique**

Service des relations avec la clientèle (CAC)

Téléphone: 01-800-01-MAZDA (numéro gratuit)

Web: www.mazdamexico.com.mx

Appairage du périphérique Bluetooth®, problèmes de connexion

Symptôme	Cause	Méthode de solution
Impossible de faire l'appairage	—	D'abord assurez-vous que l'appareil est compatible avec l'unité Bluetooth®, puis vérifiez si la fonction Bluetooth® sur l'appareil et le Mode Rechercher/réglage visible* ¹ sur l'appareil sont activés. Si l'appairage n'est toujours pas possible après cela, contacter un concessionnaire agréé Mazda ou le service à la clientèle Bluetooth® mains-libres Mazda.
Il est impossible d'appairer à nouveau	Les informations d'appairage appairées à l'unité Bluetooth® ou à l'appareil ne sont pas bien reconnues.	Réaliser le jumelage en utilisant la procédure suivante. •Supprimer le nom “Mazda” stocké dans le périphérique. •Effectuer à nouveau le jumelage.
Impossible de faire l'appairage	La fonction Bluetooth® et le Mode Rechercher/réglage visible* ¹ sur l'appareil peuvent être désactivés automatiquement après qu'une période de temps se soit écoulée selon l'appareil.	Vérifier si la fonction Bluetooth® et le Mode rechercher/réglage visible* ¹ sur l'appareil sont activés et appariés ou reconnecter.
Ne connecte pas automatiquement lors du démarrage du moteur		
Connecte automatiquement mais ensuite déconnecte soudainement		
Disconnecte par intermittance	L'appareil se trouve à un endroit où le brouillage des ondes radio peut se produire facilement, par exemple dans un sac placé sur le siège arrière, dans la poche arrière d'un pantalon.	Déplacer l'appareil à un endroit où le brouillage des ondes radio est moins probable de se produire.

Symptôme	Cause	Méthode de solution
Ne connecte pas automatiquement lors du démarrage du moteur	Les informations d'appariement sont mises à jour lorsque le SE de l'appareil est mis à jour.	Effectuer à nouveau le jumelage.

*1 Réglage qui détecte l'existence d'un appareil externe à l'appareil Bluetooth®

REMARQUE

- *Lorsque le système d'exploitation de l'appareil est mis à jour, les informations d'appariement peuvent avoir été supprimées. Si cela se produit, reprogrammer les informations d'appariement à l'unité Bluetooth®.*
- *Si vous jumelez votre téléphone qui a déjà été jumelé à votre véhicule plus d'une fois dans le passé, vous devez supprimer "Mazda" sur votre appareil mobile. Ensuite, réaliser la recherche Bluetooth® sur votre appareil mobile une fois de plus, et jumeler à un "Mazda" nouvellement détecté.*
- *Avant de jumeler votre appareil, assurez-vous que Bluetooth® est "ACTIVÉ", à la fois sur votre téléphone et sur le véhicule.*
- *Si les périphériques Bluetooth® doivent être utilisés dans les emplacements ou conditions suivantes, la connexion par Bluetooth® peut s'avérer impossible.*
 - *Le périphérique se trouve à un emplacement invisible depuis l'affichage central, comme par exemple derrière ou sous un siège, ou à l'intérieur de la boîte à gants.*
 - *Le périphérique est en contact avec ou recouvert par un objet métallique ou corps.*
 - *Le périphérique est placé en mode d'économie d'énergie.*
- *Des périphériques Bluetooth® différents peuvent être utilisés pour la communication Bluetooth® mains-libres et la transmission audio Bluetooth®. Par exemple, un périphérique A peut-être connecté comme périphérique mains-libre Bluetooth® et un périphérique B comme périphérique audio Bluetooth®. Cependant, les problèmes suivant peuvent se produire lorsqu'ils sont tous deux utilisés au même moment.*
 - *Interruption de la connexion du périphérique Bluetooth®.*
 - *Bruit parasite dans le dispositif mains-libre.*
 - *Fonctionnement lent du dispositif mains-libre.*

Problèmes liés à la reconnaissance vocale

Symptôme	Cause	Méthode de solution
Mauvaise reconnaissance vocale	<ul style="list-style-type: none"> *Parole lente et excessive. *Parole avec force excessive (criant). *S'exprime avant que le bip sonore se termine. *Bruit fort (bruit ou parler de l'extérieur/intérieur du véhicule). *Débit d'air de la climatisation souffle sur le microphone. *S'exprime avec des expressions hors-norme (dialecte). 	En ce qui concerne les causes indiquées sur la gauche, faites attention à la façon dont vous vous exprimez. En outre, lorsque les chiffres sont dits en séquence, la capacité de reconnaissance s'améliorera, s'il n'y a pas d'arrêt entre les nombres.
Fausse reconnaissance de nombres		
Mauvaise reconnaissance vocale	Il y a une anomalie dans le microphone.	Il est possible que ce soit produit un dysfonctionnement avec le microphone ou que la connexion est de mauvaise qualité. S'adresser à un concessionnaire agréé Mazda.
La reconnaissance vocale du téléphone est désactivée	Il y a un problème de connexion entre l'unité Bluetooth® et l'appareil.	S'il y a une anomalie après avoir vérifié la situation de jumelage, vérifier le jumelage de l'appareil ou les problèmes de connexion.
Noms dans le répertoire ne sont pas facilement reconnus	Le système Bluetooth® se trouve dans une condition dans laquelle la reconnaissance vocale est difficile.	<p>En effectuant les mesures suivantes, le taux de reconnaissance va s'améliorer.</p> <ul style="list-style-type: none"> *Effacer la mémoire du répertoire qui n'est pas utilisée très souvent. *Éviter de raccourcir les noms, utiliser des noms complets. (La reconnaissance s'améliore plus le nom est long. En n'utilisant pas de noms tels que "Maman", "Papa". la reconnaissance s'améliorera.)
Quand vous faites fonctionner l'audio, un nom de chanson n'est pas reconnu	Les noms de morceau ne peuvent pas être reconnus par la voix.	—
Vous voulez sauter le guidage	—	Le guidage peut être ignoré en appuyant et relâchant brièvement la touche appel.

En ce qui concerne les problèmes avec les appels

Symptôme	Cause	Méthode de solution
Lors du démarrage d'un appel, le bruit des véhicules de l'autre partie peut être entendu	Pendant environ trois secondes après le démarrage d'un appel, la fonction de suppression de bruit l'appareil Bluetooth® requiert du temps pour s'adapter à l'environnement d'appel.	Cela n'indique pas un problème avec l'appareil.
L'autre partie peut ne pas être entendue ou la voix du locuteur est calme	Le volume est réglé à zéro ou est faible.	Régler le volume.

D'autres problèmes

Symptôme	Cause	Méthode de solution
L'indication pour la batterie restante est différente entre le véhicule et l'appareil	La méthode d'indication est différente entre le véhicule et l'appareil.	—
Quand un appel est fait à partir du véhicule, le numéro de téléphone est mis à jour dans l'enregistreur d'appels entrant/sortant, mais le nom n'apparaît pas	Le numéro n'a pas été enregistré dans le répertoire téléphonique.	Si le numéro a été enregistré dans le répertoire, l'enregistreur d'appels entrant/sortant est mis à jour par le nom dans le répertoire lorsque le moteur est redémarré.
L'enregistreur d'appels entrant/sortant ne synchronise pas un numéro de téléphone cellulaire avec le véhicule	Certains types de téléphones cellulaires ne se synchronisent pas automatiquement.	Pour faire fonctionner le téléphone cellulaire pour la synchronisation.
Cela prend pas mal de temps pour compléter le changement de langue	Un maximum de 60 secondes est requis.	—

Pare-soleil

Pour utiliser un pare-soleil, l'abaisser pour l'utiliser devant ou le faire tourner pour l'utiliser de côté.

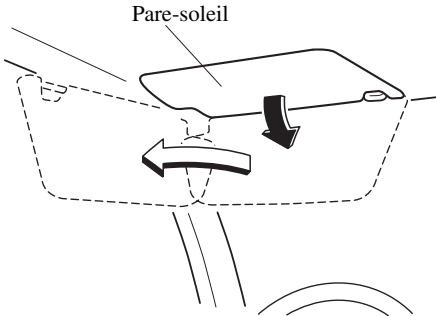

▼ Pare-soleils à rallonge latérale*

La rallonge du pare-soleil permet d'augmenter la plage d'ombrage du pare-soleil.

Pour l'utiliser, le tirer vers l'extérieur.

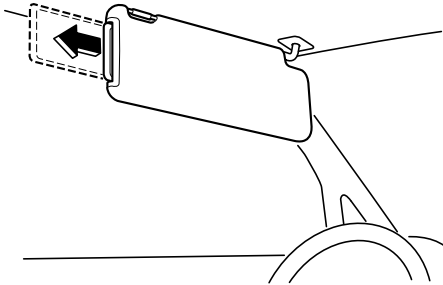

⚠ ATTENTION

Lors du déplacement du pare-soleil, remettre la rallonge du pare-soleil en position initiale. Sinon, la rallonge du pare-soleil risque de toucher le rétroviseur intérieur.

▼ Miroirs de pare-soleil

Pour utiliser le miroir de pare-soleil, abaisser le pare-soleil.

Eclairages intérieurs

REMARQUE

Ne pas laisser les éclairages allumés pendant de longues périodes lorsque le moteur est arrêté. Dans le cas contraire, la batterie risquerait de se décharger.

Eclairages au pavillon

Position de l'interrupteur	Eclairages au pavillon
OFF	Eclairage hors circuit
DOOR	<ul style="list-style-type: none"> *L'éclairage s'allume lorsqu'une des portières est ouverte *L'éclairage s'allume ou s'éteint lorsque le système d'entrée éclairée est en fonction
ON	Eclairage en circuit

Avant

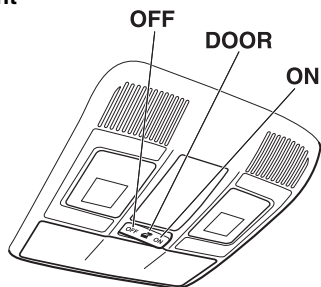

Arrière

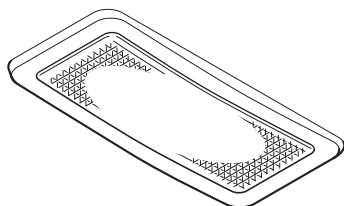

REMARQUE

L'éclairage au pavillon arrière s'allume et s'éteint également quand l'interrupteur d'éclairage au pavillon avant est utilisé.

Lampes de lecture

Lorsque l'interrupteur d'éclairage au pavillon est dans la position de portière ou la position désactivée, appuyer sur la lentille pour allumer les lampes de lecture, puis réappuyer sur la lentille pour l'éteindre.

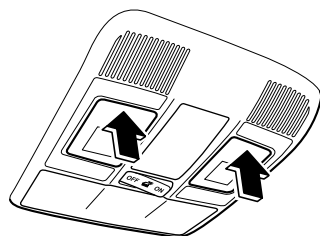

REMARQUE

Les lampes de lecture ne s'éteignent pas, même si l'on appuie sur la lentille, dans les cas suivants:

- L'interrupteur d'éclairage au pavillon est sur la position ON.
- L'interrupteur d'éclairage au pavillon est dans la position de portière avec la portière ouverte.
- Le système de saisie illuminé est activé.

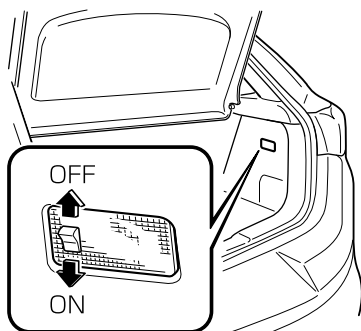
Eclairages de compartiment à bagages

Position de l'interrupteur	Eclairage de compartiment à bagages
OFF	Eclairage hors circuit
ON	L'éclairage s'allume lorsque le hayon est ouvert

▼ Système d'entrée éclairée

Les éclairages au pavillon (interrupteur en position DOOR) s'allument lorsque l'une des opérations suivantes est effectuée avec le contacteur coupé.

- S'allume pendant environ 30 secondes lorsque la portière du conducteur est déverrouillée.
- S'allume pendant environ 15 secondes lorsqu'une portière est ouverte avec une clé laissée dans le véhicule, et puis la portière se ferme.
- S'allume pendant environ 5 secondes lorsqu'une portière est ouverte de l'extérieure avec une clé dont on est muni, et puis la portière se ferme.

Les éclairages au pavillon (interrupteur en position DOOR) s'allument pendant environ 15 secondes lorsque le contacteur est coupé.

Les éclairages au pavillon s'éteignent immédiatement dans les cas suivants:

- Le contacteur est activé et toutes les portières sont fermées.
- La portière du conducteur est verrouillée.

Équipement intérieur

REMARQUE

• **Economiseur de batterie**

Si une porte est laissée ouverte avec l'interrupteur d'éclairage au pavillon dans la position DOOR ou si le hayon est laissé ouvert, l'éclairage au pavillon ou l'éclairage de compartiment à bagages s'éteint après environ 30 minutes pour éviter l'épuisement de la batterie.

- Pour éviter l'épuisement de la batterie, si les éclairages intérieurs restent allumés (l'interrupteur d'éclairage intérieur est en position ON ou un éclairage intérieure est activée en appuyant sur la lentille du éclairage intérieure), elles s'éteignent automatiquement dans les conditions suivantes:

- Aucune opération n'est effectuée pendant environ 30 minutes une fois que le contacteur a été coupé.
- Lorsqu'on appuie sur la touche LOCK sur la clé ou sur l'interrupteur de commande pour verrouiller les portières des véhicules avec la fonction à télécommande avancée une fois que le contact a été coupé (l'éclairage intérieur s'éteint après quelques secondes).

En outre, si les opérations suivantes sont effectuées après avoir éteint l'éclairage intérieur, il s'allumera à nouveau.

- On met le contacteur sur une autre position que OFF.
- La portière est ouverte.
- Une portière est déverrouillée.
- Le fonctionnement du système d'entrée éclairée peut être modifié.
Se référer à Fonctions de personnalisation à la page 9-10.

Prise des accessoires

N'utiliser que des accessoires Mazda originaux ou l'équivalent ne requérant pas plus de 120 W (CC 12 V, 10 A).

Le contacteur doit être placé sur ACC ou ON.



⚠ ATTENTION

- *Pour éviter d'endommager la prise des accessoires et une panne électrique, faire attention aux points suivants:*
 - *Ne pas utiliser des accessoires qui requièrent plus de 120 W (CC 12 V, 10 A).*
 - *Ne pas utiliser des accessoires autres que des accessoires Mazda originaux ou l'équivalent.*
 - *Fermer le couvercle lorsque la prise des accessoires n'est pas utilisée pour éviter que des objets étrangers et des liquides ne rentrent dans celle-ci.*
 - *Insérer correctement la fiche de l'accessoire dans la prise des accessoires.*
 - *Ne pas insérer l'allume-cigare dans la prise des accessoires.*
- *Il est possible que des bruits soient produits dans la lecture audio selon l'appareil connecté à la prise des accessoires.*
- *Selon le périphérique connecté à la prise des accessoires, le système électrique du véhicule peut être affecté, ce qui peut entraîner l'activation du voyant. Déconnectez le périphérique connecté et assurez-vous que le problème est résolu. Si le problème est résolu, déconnectez le périphérique de la prise et placez le contacteur en position d'arrêt. Si le problème n'est pas résolu, s'adresser à un concessionnaire agréé Mazda.*

REMARQUE

Pour éviter de décharger la batterie, ne pas utiliser la prise des accessoires pendant de longues périodes lorsque le moteur tourne au ralenti ou s'il est arrêté.

Porte-verres

⚠ PRUDENCE

Ne jamais utiliser le porte-verres pour maintenir des contenants avec des liquides chauds lorsque le véhicule est en mouvement:

L'utilisation d'un porte-verres pour maintenir des contenants avec des liquides chauds lorsque le véhicule est en mouvement est dangereux. Si le liquide se renverse, on risque de se brûler.

Ne rien placer d'autre que des verres ou des canettes de boissons dans le porte-verres:

Le fait de mettre des objets autres que des verres ou des canettes de boissons dans le porte-verres est dangereux. En cas de freinage ou de manœuvre brusque, les occupants peuvent être cognés et subir des blessures, ou les objets peuvent être projetés à l'intérieur du véhicule et gêner le conducteur, ce qui peut causer un accident. N'utiliser le porte-verres que pour y mettre des verres ou des canettes de boissons.

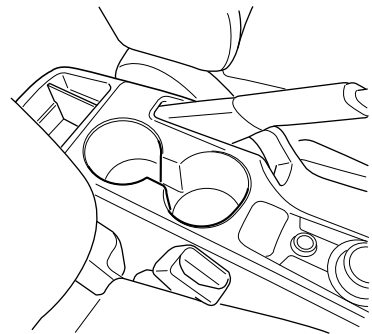

Équipement intérieur

Porte-bouteilles

Les porte-bouteilles se trouvent sur l'intérieur des portières.

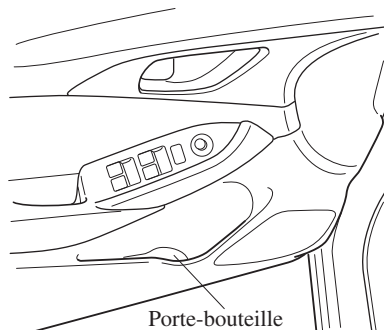

ATTENTION

Ne pas utiliser les porte-bouteilles pour des contenants non fermés. Le liquide risque de se renverser lorsqu'une portière est ouverte ou fermée.

Compartiments de rangement

PRUDENCE

Garder les boîtes de rangement fermées pendant qu'on conduit:

Le fait de conduire avec les compartiments de rangement ouverts est dangereux. Pour réduire les risques de blessures en cas d'accident ou de freinage brusque, garder les compartiments de rangement fermés lors de la conduite.

Ne mettez pas d'articles dans des espaces de stockage sans couvercle:

Il est dangereux de mettre des articles dans des espaces de stockage sans couvercle, car si vous accélérez brusquement ils risqueraient d'être projetés dans l'habitacle et de causer des blessures, selon la manière dont ils sont rangés.

ATTENTION

Ne pas laisser de lunettes ou de briquet dans la boîte de rangement lorsque le véhicule est stationné au soleil. La température élevée, risque de faire exploser un briquet ou de déformer ou craquer le plastique de lunettes.

▼ Console supérieure*

Ce compartiment de console est conçu pour y ranger des lunettes et autres accessoires.

Pousser sur le verrou pour l'ouvrir.

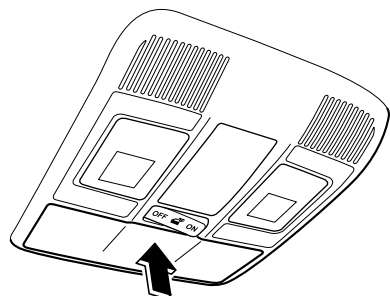

▼ Boîte à gants

Pour ouvrir la boîte à gants, tirer la poignée vers soi.

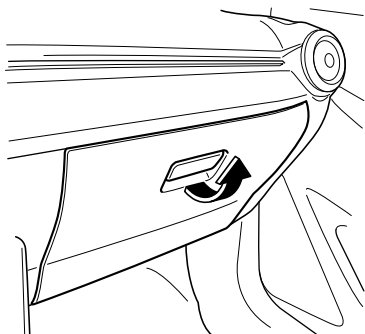

Pour fermer la boîte à gants, appuyer fermement sur le centre du couvercle de la boîte à gants.

▼ Plateau de console centrale

! PRUDENCE

Ne jamais utiliser le porte-verres pour maintenir des contenants avec des liquides chauds lorsque le véhicule est en mouvement:

L'utilisation d'un porte-verres pour maintenir des contenants avec des liquides chauds lorsque le véhicule est en mouvement est dangereux. Si le liquide se renverse, on risque de se brûler.

Il est possible de placer une tasse ou de petits articles sur le plateau de console centrale en utilisant le séparateur de console centrale.

Le plateau de console centrale est assez large pour qu'on puisse y placer un petit article lorsque le séparateur de console centrale n'est pas utilisé.

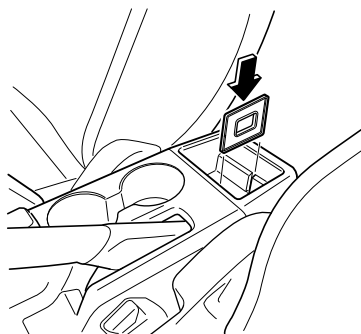

Équipement intérieur

▼ Anneaux de fixation de la charge

⚠ PRUDENCE

S'assurer que tout bagage et paquet est fixé avant de conduire le véhicule:

Le fait de ne pas fixer les bagages ou paquets avant la conduite est dangereux car ils pourraient se déplacer ou être projetés en cas de freinage brusque ou de collision, et causer de graves blessures.

Utiliser les anneaux du compartiment à bagages pour fixer les bagages avec une corde ou un filet. La force de tension des anneaux est de 196 N (20 kgf, 44 lbf).

Ne pas appliquer une force excessive aux anneaux car cela les endommagerait.

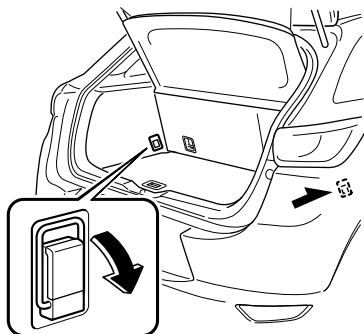

▼ Panneau du compartiment à bagages*

En utilisant le panneau du compartiment à bagages sur le niveau supérieur

⚠ ATTENTION

Assurez-vous que le panneau du compartiment à bagages est fermement inséré dans les rainures. Sinon, le panneau du compartiment à bagages pourrait se déloger alors que le véhicule est en mouvement ou à cause d'un freinage brusque, résultant en des blessures ou des dommages sur le panneau du compartiment à bagages.

Insérer le panneau du compartiment à bagages dans les rainures à gauche et à droite.

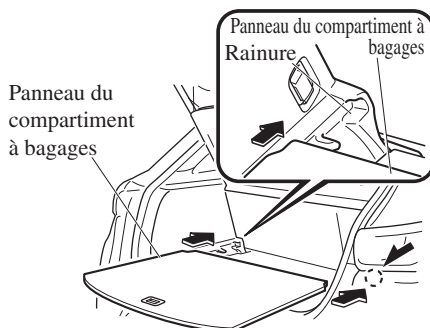

En utilisant le panneau du compartiment à bagages sur le niveau inférieur*

En plaçant le panneau du compartiment à bagages au dessus du tapis du compartiment à bagages, plus d'espace est disponible pour placer des petits d'objets.

1. Soulever le panneau du compartiment à bagages et le tirer vers l'extérieur.

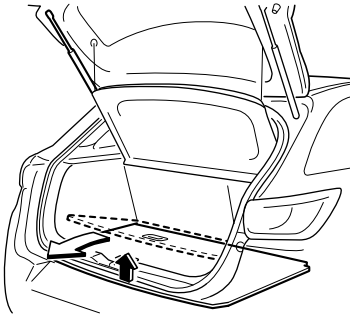

2. Placer le panneau du compartiment à bagages au dessus du tapis du compartiment à bagages.

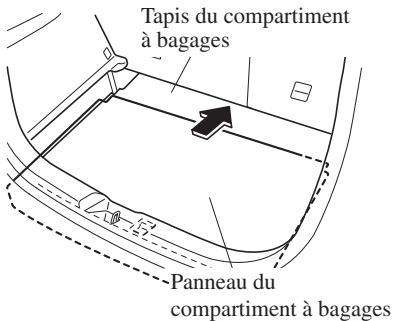

REMARQUE

Lorsque le panneau du compartiment à bagages est utilisé au niveau inférieur, s'assurer qu'il est placé horizontalement. La partie avant du panneau du compartiment à bagages se replie sur lui-même sur les véhicules équipés d'un haut-parleur de basses. Le panneau du compartiment à bagages peut être placé horizontalement en le faisant glisser vers l'avant du véhicule jusqu'à ce qu'il se replie vers le haut.

Équipement intérieur

▼ Crochets à manteau arrière

! PRUDENCE

Ne jamais suspendre d'objets lourds ou pointus aux poignées d'assistance et aux crochets à manteau:

Il est dangereux de suspendre des objets lourds ou pointus tels qu'un porte-manteau aux poignées d'assistance ou aux crochets à manteau, car ces objets risqueraient d'être projetés et de percuter un occupant dans l'habitacle au cas où un rideau de sécurité gonflable se déploierait, ce qui pourrait causer des blessures graves ou mortelles.

Toujours suspendre les vêtements aux crochets à manteau et aux poignées d'assistance sans utiliser de porte-manteaux.

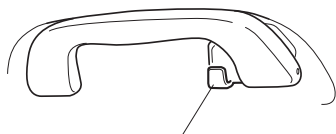

Crochet à manteau

Comment maintenir votre véhicule Mazda en condition optimale.

Informations essentielles	6-2
Introduction	6-2
Entretien périodique	6-4
Entretien périodique (Etats-Unis, le Canada et Puerto Rico).....	6-4
Entretien périodique (Mexique).....	6-13
Contrôle d'entretien	6-20
Entretien réalisable par le propriétaire	6-23
Précautions concernant l'entretien réalisable par le propriétaire....	6-23
Capot	6-25
Vue générale du compartiment moteur	6-27
Huile moteur	6-28
Liquide de refroidissement du moteur	6-31
Liquide de frein	6-33
Liquide de lave-glace	6-34
Lubrification de la carrosserie.....	6-35
Balais d'essuie-glace	6-35
Batterie	6-40
Remplacement de la pile de la clé.....	6-42
Pneus	6-45
Ampoules	6-50
Fusibles	6-58
Soins à apporter	6-63
Entretien extérieur.....	6-63
Entretien de l'habitacle	6-70

Introduction

Procéder à l'inspection du véhicule, au remplacement d'un pneu ou à tout type de maintenance (comme le nettoyage du véhicule) avec prudence afin d'éviter toute blessure. En particulier, porter des gants de travail épais tels que des gants en coton en cas de contact avec des zones hors de vue lors de l'inspection ou de travaux sur le véhicule. Inspecter le véhicule ou effectuer d'autres procédures avec les mains nues peut entraîner des blessures.

Si l'on n'est pas certain de la marche à suivre décrite, il est fortement conseillé de faire faire l'opération par un garage spécialisé, de préférence chez un concessionnaire agréé Mazda.

Des techniciens formés à l'usine Mazda et des pièces d'origine Mazda garantissent le meilleur résultat. Sans cette expertise et des pièces spécialement conçues et fabriquées pour ce véhicule Mazda, un entretien inadéquat, incomplet et insuffisant peut causer des problèmes. Ceci peut endommager le véhicule et causer un accident et des blessures.

Pour des conseils d'experts et un entretien de qualité, s'adresser à un concessionnaire agréé Mazda.

Pour continuer à bénéficier de votre garantie et protéger votre investissement, il est de votre responsabilité de bien entretenir votre véhicule selon les services recommandés d'usine décrits dans ce manuel. Dans ce cadre vous devez conserver votre carnet d'entretien, les reçus, les demandes de réparation et tout autre document comme preuve que cet entretien a bien été effectué. Vous devez présenter ces documents en cas de désaccord sur la couverture de garantie. Ne pas le faire peut rendre votre garantie nulle et non avenue soit en totalité ou en partie.

Cette preuve peut consister de ce qui suit:

- Le carnet d'entretien des services prévus de Mazda, se reporter à la brochure de garantie, doit être entièrement rempli montrant le kilométrage, le numéro de commande de réparation, la date de chaque service, et signé par un technicien d'entretien automobile qualifié qui effectue l'entretien des véhicules.
- Les copies originales des ordres de réparation ou autres reçus qui incluent le kilométrage et la date à laquelle le service du véhicule a été effectué. Chaque reçu doit être signé par un technicien d'entretien automobile qualifié.
- Pour l'entretien que vous avez fait, une déclaration mentionnant que vous l'avez bien effectué, affichant le kilométrage et la date à laquelle le travail a été fait. Également, les reçus des pièces de rechange (fluide, filtres, etc.) indiquant la date et le kilométrage doivent être joints à cette déclaration.

REMARQUE

Si vous choisissez d'effectuer l'entretien vous-même ou d'entretenir votre véhicule à un endroit autre qu'un concessionnaire agréé Mazda, Mazda exige que tous les fluides, pièces et équipements doivent répondre aux normes de Mazda pour la durabilité et la performance telles que décrites dans ce manuel.

Les réclamations de garantie résultant d'un manque d'entretien, en non pas d'un défaut de matériau ou de main-d'œuvre Mazda autorisée, seront refusées.

Tout garage utilisant des pièces équivalentes aux pièces d'origine Mazda peut faire l'entretien. **Cependant nous recommandons qu'il soit toujours réalisé par un concessionnaire agréé Mazda avec des pièces Mazda d'origine.**

La sélection de "Contrôle d'entretien" permet au système de vous informer des périodes d'entretien/d'inspection de votre véhicule à venir (page 6-20).

Le connecteur de diagnostic des pannes est exclusivement prévu pour la connexion du dispositif spécifiquement conçu pour effectuer des diagnostics embarqués.

Ne pas connecter d'autres appareils que le dispositif spécifiquement conçu pour effectuer des diagnostics embarqués. Si un dispositif autre que celui de diagnostic des pannes est connecté, les appareils électriques du véhicule pourraient être affectés, ou la batterie pourrait par exemple se décharger.

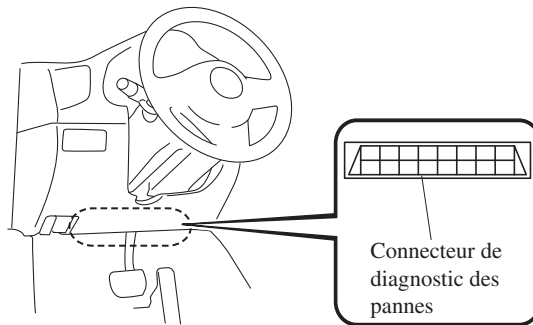

Entretien périodique

Entretien périodique (Etats-Unis, le Canada et Puerto Rico)

Suivre le tableau 1 si le véhicule est utilisé là où aucune des conditions suivantes (conditions de conduite difficiles) ne s'applique.

- Conduite sur de courtes distances
- Conduite dans des conditions poussiéreuses
- Conduite demandant une utilisation fréquente des freins
- Conduite dans des régions où du sel d'épandage ou tout autre produit corrosif est utilisé
- Conduite sur des routes cahoteuses ou boueuses
- Périodes prolongées de ralenti ou conduite à basse vitesse
- Conduite pendant de longues périodes dans des climats froids ou extrêmement humide
- Conduite en climat très chaud
- Conduite continue en région montagneuse

Si une des conditions ci-dessous s'applique, suivre le tableau 2. (Les résidents du Canada suivront le tableau 2.)

Véhicules utilisant pour l'entretien flexible avec de l'huile moteur

L'entretien flexible avec de l'huile moteur est disponible pour les résidents des États-Unis et de Porto Rico dont le véhicule est utilisé principalement où aucune des conditions suivantes ne s'appliquent:

- Des périodes prolongées de fonctionnement au ralenti ou à basse vitesse telles que les voitures de police, les taxis ou les voitures d'auto-école
- Conduite dans des conditions poussiéreuses

Si aucune ne s'applique, suivre l'annexe 2 avec l'entretien fixe avec de l'huile moteur.

Une fois que l'entretien flexible avec de l'huile moteur a été sélectionné, le véhicule calcule la durée de vie de l'huile restante en fonction des conditions de fonctionnement du moteur.

Le véhicule vous laisse savoir quand un changement d'huile est à faire en illuminant le témoin de la clé sur le tableau de bord. Changer l'huile dès que possible dans les 500 kilomètres (300 milles) prochains ou dans les 15 jours. Se reporter à la page 6-20 pour des détails.

L'huile d'origine Mazda 0W-20 et l'huile Castrol® 0W-20 sont obligatoires pour atteindre des performances optimum.

REMARQUE

- *S'assurer que le réglage de l'entretien flexible avec de l'huile moteur est réinitialisé après chaque vidange d'huile et remplacement du filtre.*
- *Pour les consignes d'entretien au-delà des miles/mois mentionnés, suivre les intervalles d'entretien prévus dans les tableaux d'entretien programmé.*

▼ Tableau 1**Résidents aux États-Unis et à Puerto Rico - Intervalle d'entretien flexible avec l'huile moteur**

Utiliser quand le contrôle d'entretien pour la “Vidange d'huile” est réglé sur “Flexible”. Pour plus de détails, se rapporter au contrôle d'entretien. (page 6-20)

Périodicité	Nombre de mois ou kilométrage (milles), au premier des deux termes atteint.								
	Mois	12	24	36	48	60	72	84	96
	×1000 km	16	32	48	64	80	96	112	128
	×1000 milles	10	20	30	40	50	60	70	80
MOTEUR									
Courroies d'entraînement				I			I		
Huile moteur & Filtre à huile du moteur*1	Remplacer lorsque le témoin de la clé est allumé (ON). (Intervalle Max.: 12 mois/16.000 km (10.000 milles))								
SYSTEME DE REFROIDISSEMENT									
Liquide de refroidissement du moteur*2	Remplacer aux premiers 192.000 km (120.000 milles) ou 10 ans; ensuite, remplacer tous les 96.000 km (60.000 milles) ou 5 ans.								
SYSTEME DE CARBURANT									
Filtre à air	Remplacer à tout intervalle équivalent de la vidange de l'huile moteur. (Intervalle Max.: 36 mois/60.000 km (37.500 milles))								
Durites et canalisations de carburant*3		I			I		I		I
Tuyaux et conduites du système antipollution*3					I				I
SYSTEME D'ALLUMAGE									
Bougies d'allumage	Remplacer tous les 120.000 km (75.000 milles).								
CHASSIS et CARROSSERIE									
Conduites de frein, durites et raccords		I			I		I		I
Freins à disques	I	I	I	I	I	I	I	I	I
Pneus (Permutation)*4	Renouveler à tout intervalle équivalent à la vidange de l'huile moteur. (Intervalle Max.: 8.000 km (5.000 milles))								
Timonerie et fonctionnement de la direction		I			I		I		I
Suspension avant et arrière, joints à rotule, et jeu axial de roulement de roues		I			I		I		I
Huile de différentiel arrière	*5*6								
Huile de boîte de vitesses	*6								
Soufflets cache-poussière d'arbre d'entraînement		I			I		I		I
Boulons et écrous du châssis et de la carrosserie		T			T		T		T
Boucliers thermiques du système d'échappement					I				I
Kit de réparation d'urgence de crevaison (si le véhicule en est équipé)*7	Inspecter annuellement.								

Entretien périodique

Périodicité	Nombre de mois ou kilométrage (milles), au premier des deux termes atteint.								
	Mois	12	24	36	48	60	72	84	96
	×1000 km	16	32	48	64	80	96	112	128
	×1000 milles	10	20	30	40	50	60	70	80
SYSTEME DE CLIMATISEUR									
Filtre à air d'habitacle				Remplacer à tout intervalle équivalent de la vidange de l'huile moteur. (Intervalle Max.: 24 mois/48.000 km (30.000 milles))					

Symboles du tableau:

I: Inspecter: Inspecter et nettoyer, réparer, ajuster, faire l'appoint, ou remplacer si nécessaire.

T: Serrer

Remarques:

- *1 L'huile moteur et le filtre doivent être changés au moins une fois par an ou dans les 16.000 km (10.000 milles) depuis la dernière vidange d'huile moteur et remplacement du filtre. Le système doit être réinitialisé à chaque vidange d'huile moteur quel que soit l'affichage du message/témoin de la clé.
- *2 Il est recommandé d'utiliser le FL-22 lors du remplacement du liquide de refroidissement du moteur. En utilisant du liquide de refroidissement autre que le FL-22 peut causer de graves dommages au moteur et au circuit de refroidissement.
- *3 Suivant la réglementation fédérale et provinciale ou de l'Etat, le manque de suivre ces points d'entretien n'annulera pas la garantie sur le système antipollution. Cependant, Mazda recommande que tous les points d'entretien soient exécutés suivant le nombre de mois ou le kilométrage (millage) recommandé, afin d'assurer une fiabilité à long terme.
- *4 L'initialisation du système de surveillance de la pression des pneus (TPMS) doit être effectuée afin que le système fonctionne normalement (si le véhicule en est équipé).
- *5 Si le véhicule est utilisé principalement sous l'une des conditions suivantes, changer l'huile du différentiel arrière tous les 48.000 km (30.000 milles).
 - a) Traction d'une remorque ou utilisation d'un porte-bagage de toit
 - b) Conduite dans des conditions poussiéreuses, sablonneuses ou humides
 - c) Périodes prolongées de ralenti ou d'opération à basse vitesse
 - d) Courts déplacements répétés de moins que 16 km (10 milles)
- *6 Si les composantes ont été immergées dans l'eau, l'huile doit être changée.
- *7 Vérifier la date d'expiration de l'agent d'étanchéité de pneu tous les ans lorsqu'on effectue l'entretien périodique. Remplacer le flacon d'agent d'étanchéité de pneu avant la date d'expiration.

Entretien périodique

Résidents aux États-Unis et à Puerto Rico - Intervalle d'entretien fixe

Utiliser quand le contrôle d'entretien pour la "Vidange d'huile" est réglé sur "Fixe".
Pour plus de détails, se rapporter au contrôle d'entretien. (page 6-20)

Périodicité	Nombre de mois ou kilométrage (milles), au premier des deux termes atteint.								
	Mois	6	12	18	24	30	36	42	48
	×1000 km	12	24	36	48	60	72	84	96
	×1000 milles	7,5	15	22,5	30	37,5	45	52,5	60
MOTEUR									
Courroies d'entraînement						I			
Huile moteur & Filtre à huile du moteur	R	R	R	R	R	R	R	R	R
SYSTEME DE REFROIDISSEMENT									
Liquide de refroidissement du moteur*1	Remplacer aux premiers 192.000 km (120.000 milles) ou 10 ans; ensuite, remplacer tous les 96.000 km (60.000 milles) ou 5 ans.								
SYSTEME DE CARBURANT									
Filtre à air						R			
Durites et canalisations de carburant*2					I				I
Tuyaux et conduites du système antipollution*2									I
SYSTEME D'ALLUMAGE									
Bougies d'allumage	Remplacer tous les 120.000 km (75.000 milles).								
CHASSIS et CARROSSERIE									
Conduites de frein, durites et raccords					I				I
Freins à disques		I			I		I		I
Pneus (Permutation)*3*4	Permuter tous les 12.000 km (7.500 milles).								
Timonerie et fonctionnement de la direction					I				I
Suspension avant et arrière, joints à rotule, et jeu axial de roulement de roues					I				I
Huile de différentiel arrière	*5*6								
Huile de boîte de vitesses	*6								
Soufflets cache-poussière d'arbre d'entraînement					I				I
Boulons et écrous du châssis et de la carrosserie					T				T
Boucliers thermiques du système d'échappement	Inspecter tous les 72.000 km (45.000 milles) ou 5 ans.								
Kit de réparation d'urgence de crevaison (si le véhicule en est équipé)*7	Inspecter annuellement.								
SYSTEME DE CLIMATISEUR									
Filtre à air d'habitacle						R			R

Entretien périodique

Symboles du tableau:

I: Inspecter: Inspecter et nettoyer, réparer, ajuster, faire l'appoint, ou remplacer si nécessaire.

R: Remplacer

L: Lubrifier

T: Serrer

Remarques:

- *1 Il est recommandé d'utiliser le FL-22 lors du remplacement du liquide de refroidissement du moteur. En utilisant du liquide de refroidissement autre que le FL-22 peut causer de graves dommages au moteur et au circuit de refroidissement.
- *2 Suivant la réglementation fédérale et provinciale ou de l'Etat, le manque de suivre ces points d'entretien n'annulera pas la garantie sur le système antipollution. Cependant, Mazda recommande que tous les points d'entretien soient exécutés suivant le nombre de mois ou le kilométrage (millage) recommandé, afin d'assurer une fiabilité à long terme.
- *3 Pour égaliser l'usure des pneus afin de maintenir de bonnes performances de conduite et de freinage, permuter les pneus tous les 12.000 km (7.500 milles). Cependant Mazda recommande de permuter les pneus tous les 8.000 km (5.000 milles) pour aider à augmenter leur longévité et distribuer l'usure de manière plus uniforme.
- *4 L'initialisation du système de surveillance de la pression des pneus (TPMS) doit être effectuée afin que le système fonctionne normalement (si le véhicule en est équipé).
- *5 Si le véhicule est utilisé principalement sous l'une des conditions suivantes, changer l'huile du différentiel arrière tous les 48.000 km (30.000 milles).
 - a) Traction d'une remorque ou utilisation d'un porte-bagage de toit
 - b) Conduite dans des conditions poussiéreuses, sablonneuses ou humides
 - c) Périodes prolongées de ralenti ou d'opération à basse vitesse
 - d) Courts déplacements répétés de moins que 16 km (10 milles)
- *6 Si les composantes ont été immergées dans l'eau, l'huile doit être changée.
- *7 Vérifier la date d'expiration de l'agent d'étanchéité de pneu tous les ans lorsqu'on effectue l'entretien périodique. Remplacer le flacon d'agent d'étanchéité de pneu avant la date d'expiration.

▼ Tableau 2

Résidents aux États-Unis et à Puerto Rico - Intervalle d'entretien en conditions de conduite difficiles

Périodicité	Nombre de mois ou kilométrage (milles), au premier des deux termes atteint.												
	Mois	6	12	18	24	30	36	42	48	54	60	66	72
	×1000 km	8	16	24	32	40	48	56	64	72	80	88	96
	×1000 milles	5	10	15	20	25	30	35	40	45	50	55	60
MOTEUR													
Courroies d'entraînement							I						I
Huile moteur & Filtre à huile du moteur		Flexible*1	Remplacer lorsque le témoin de la clé est allumé (ON). (Intervalle Max.: 12 mois/16.000 km (10.000 milles))										
		Fixe	R	R	R	R	R	R	R	R	R	R	R
SYSTEME DE REFROIDISSEMENT													
Liquide de refroidissement du moteur*2		Remplacer aux premiers 192.000 km (120.000 milles) ou 10 ans; ensuite, remplacer tous les 96.000 km (60.000 milles) ou 5 ans.											
Niveau du liquide de refroidissement du moteur		I	I	I	I	I	I	I	I	I	I	I	I
SYSTEME DE CARBURANT													
Filtre à air*3		Remplacer à tout intervalle équivalent de la vidange de l'huile moteur. (Intervalle Max.: 36 mois ou 60.000 km (37.500 milles))											
Durites et canalisations de carburant*4					I				I				I
Tuyaux et conduites du système antipollution*4									I				
SYSTEME D'ALLUMAGE													
Bougies d'allumage		Remplacer tous les 120.000 km (75.000 milles).											
SYSTEME ELECTRIQUE													
Fonctionnement de tous les éclairages		I	I	I	I	I	I	I	I	I	I	I	I
CHASSIS et CARROSSERIE													
Conduites de frein, durites et raccords					I				I				I
Niveau de liquide de frein et d'embrayage		I	I	I	I	I	I	I	I	I	I	I	I
Freins à disques			I		I		I		I		I		I
Pneus (Permutation)*5		Renouveler à tout intervalle équivalent à la vidange de l'huile moteur. (Intervalle Max.: 8.000 km (5.000 milles))											
Pression de gonflage des pneus et usure des pneus*5		I	I	I	I	I	I	I	I	I	I	I	I
Timonerie et fonctionnement de la direction					I				I				I
Suspension avant et arrière, joints à rotule, et jeu axial de roulement de roues					I				I				I
Huile de différentiel arrière		*6*7											
Huile de boîte de vitesses		*7											
Soufflets cache-poussière d'arbre d'entraînement					I				I				I

Entretien périodique

Périodicité	Nombre de mois ou kilométrage (milles), au premier des deux termes atteint.												
	Mois	6	12	18	24	30	36	42	48	54	60	66	72
	×1000 km	8	16	24	32	40	48	56	64	72	80	88	96
	×1000 milles	5	10	15	20	25	30	35	40	45	50	55	60
Boulons et écrous du châssis et de la carrosserie				T					T				T
Boucliers thermiques du système d'échappement	Inspecter tous les 72.000 km (45.000 milles) ou 5 ans.												
Tous les gonds et loquets	L	L	L	L	L	L	L	L	L	L	L	L	L
Niveau du liquide de lavage	I	I	I	I	I	I	I	I	I	I	I	I	I
Kit de réparation d'urgence de crevaison (si le véhicule en est équipé)*8	Inspecter annuellement.												
SYSTEME DE CLIMATISEUR													
Filtre à air d'habitacle	Remplacer tous les 40.000 km (25.000 milles) ou 2 ans.												

Symboles du tableau:

I: Inspecter: Inspecter et nettoyer, réparer, ajuster, faire l'appoint, ou remplacer si nécessaire.

R: Remplacer

L: Lubrifier

T: Serrer

Remarques:

*1 L'entretien flexible avec de l'huile moteur est disponible pour les résidents des États-Unis et de Porto Rico dont le véhicule est utilisé principalement où aucune des conditions suivantes ne s'appliquent:

- Des périodes prolongées de fonctionnement au ralenti ou à basse vitesse telles que les voitures de police, les taxis ou les voitures d'auto-école
- Conduite dans des conditions poussiéreuses

Si aucune ne s'applique, suivre l'entretien fixe.

L'huile moteur et le filtre doivent être changés au moins une fois par an ou dans les 16.000 km (10.000 milles) depuis la dernière vidange d'huile moteur et remplacement du filtre. Réinitialiser les données relatives à l'huile moteur à chaque vidange, quel que soit l'état du message/témoin de clé mécanique affiché.

- *2 Il est recommandé d'utiliser le FL-22 lors du remplacement du liquide de refroidissement du moteur. En utilisant du liquide de refroidissement autre que le FL-22 peut causer de graves dommages au moteur et au circuit de refroidissement.
- *3 Si le véhicule est utilisé dans des régions très poussiéreuses ou sablonneuses, nettoyer et si nécessaire remplacer l'élément du filtre à air à des intervalles plus rapprochés que ceux recommandés.
- *4 Suivant la réglementation fédérale et provinciale ou de l'Etat, le manque de suivre ces points d'entretien n'annulera pas la garantie sur le système antipollution. Cependant, Mazda recommande que tous les points d'entretien soient exécutés suivant le nombre de mois ou le kilométrage (millage) recommandé, afin d'assurer une fiabilité à long terme.
- *5 L'initialisation du système de surveillance de la pression des pneus (TPMS) doit être effectuée afin que le système fonctionne normalement (si le véhicule en est équipé).
- *6 Si le véhicule est utilisé principalement sous l'une des conditions suivantes, changer l'huile du différentiel arrière tous les 48.000 km (30.000 milles).
- a) Traction d'une remorque ou utilisation d'un porte-bagage de toit
 - b) Conduite dans des conditions poussiéreuses, sablonneuses ou humides
 - c) Périodes prolongées de ralenti ou d'opération à basse vitesse
 - d) Courts déplacements répétés de moins que 16 km (10 milles)

*7 Si les composantes ont été immergées dans l'eau, l'huile doit être changée.

*8 Vérifier la date d'expiration de l'agent d'étanchéité de pneu tous les ans lorsqu'on effectue l'entretien périodique. Remplacer le flacon d'agent d'étanchéité de pneu avant la date d'expiration.

Résidents au Canada

Périodicité	Nombre de mois ou kilométrage (milles), au premier des deux termes atteint.												
	Mois	6	12	18	24	30	36	42	48	54	60	66	72
	×1000 km	8	16	24	32	40	48	56	64	72	80	88	96
	×1000 milles	5	10	15	20	25	30	35	40	45	50	55	60
MOTEUR													
Courroies d'entraînement							I						I
Huile moteur & Filtre à huile du moteur	R	R	R	R	R	R	R	R	R	R	R	R	R
SYSTEME DE REFROIDISSEMENT													
Liquide de refroidissement du moteur*1	Remplacer aux premiers 192.000 km (120.000 milles) ou 10 ans; ensuite, remplacer tous les 96.000 km (60.000 milles) ou 5 ans.												
Niveau du liquide de refroidissement du moteur	I	I	I	I	I	I	I	I	I	I	I	I	I
SYSTEME DE CARBURANT													
Filtre à air	I	I	I	I	I	I	I	I	I	I	I	I	I
	Remplacer tous les 56.000 km (35.000 milles) ou 3 ans.												
Durites et canalisations de carburant*2				I					I				I
Tuyaux et conduites du système antipollution*2									I				
SYSTEME D'ALLUMAGE													
Bougies d'allumage	Remplacer tous les 120.000 km (75.000 milles).												
SYSTEME ELECTRIQUE													
Fonctionnement de tous les éclairages	I	I	I	I	I	I	I	I	I	I	I	I	I
CHASSIS et CARROSSERIE													
Conduites de frein, durites et raccords				I					I				I
Niveau de liquide de frein et d'embrayage	I	I	I	I	I	I	I	I	I	I	I	I	I
Freins à disques	Inspecter tous les 24.000 km (15.000 milles) ou 1 ans.												
Pneus (Permutation)*3	Permuter tous les 8.000 km (5.000 milles).												
Pression de gonflage des pneus et usure des pneus*3	I	I	I	I	I	I	I	I	I	I	I	I	I
Timonerie et fonctionnement de la direction				I					I				I
Suspension avant et arrière, joints à rotule, et jeu axial de roulement de roues				I					I				I
Huile de différentiel arrière	*4*5												
Huile de boîte de vitesses	*5												
Soufflets cache-poussière d'arbre d'entraînement				I					I				I
Boulons et écrous du châssis et de la carrosserie				T					T				T
Boucliers thermiques du système d'échappement	Inspecter tous les 72.000 km (45.000 milles) ou 5 ans.												
Tous les gonds et loquets	L	L	L	L	L	L	L	L	L	L	L	L	L

Entretien périodique

Périodicité	Nombre de mois ou kilométrage (milles), au premier des deux termes atteint.												
	Mois	6	12	18	24	30	36	42	48	54	60	66	72
	×1000 km	8	16	24	32	40	48	56	64	72	80	88	96
	×1000 milles	5	10	15	20	25	30	35	40	45	50	55	60
Niveau du liquide de lavage	I	I	I	I	I	I	I	I	I	I	I	I	I
Kit de réparation d'urgence de crevaison (si le véhicule en est équipé)*6	Inspecter annuellement.												
SYSTEME DE CLIMATISEUR													
Filtre à air d'habitacle	Remplacer tous les 40.000 km (25.000 milles) ou 2 ans.												

Symboles du tableau:

I: Inspecter: Inspecter et nettoyer, réparer, ajuster, faire l'appoint, ou remplacer si nécessaire.

R: Remplacer

L: Lubrifier

T: Serrer

Remarques:

- *1 Il est recommandé d'utiliser le FL-22 lors du remplacement du liquide de refroidissement du moteur. En utilisant du liquide de refroidissement autre que le FL-22 peut causer de graves dommages au moteur et au circuit de refroidissement.
- *2 Suivant la réglementation fédérale et provinciale ou de l'Etat, le manque de suivre ces points d'entretien n'annulera pas la garantie sur le système antipollution. Cependant, Mazda recommande que tous les points d'entretien soient exécutés suivant le nombre de mois ou le kilométrage (millage) recommandé, afin d'assurer une fiabilité à long terme.
- *3 L'initialisation du système de surveillance de la pression des pneus (TPMS) doit être effectuée afin que le système fonctionne normalement (si le véhicule en est équipé).
- *4 Si le véhicule est utilisé principalement sous l'une des conditions suivantes, changer l'huile du différentiel arrière tous les 48.000 km (30.000 milles).
 - a) Traction d'une remorque ou utilisation d'un porte-bagage de toit
 - b) Conduite dans des conditions poussiéreuses, sablonneuses ou humides
 - c) Périodes prolongées de ralenti ou d'opération à basse vitesse
 - d) Courts déplacements répétés de moins que 16 km (10 milles)
- *5 Si les composantes ont été immergées dans l'eau, l'huile doit être changée.
- *6 Vérifier la date d'expiration de l'agent d'étanchéité de pneu tous les ans lorsqu'on effectue l'entretien périodique. Remplacer le flacon d'agent d'étanchéité de pneu avant la date d'expiration.

Entretien périodique (Mexique)

Suivre le tableau 1 si le véhicule est utilisé là où aucune des conditions suivantes (conditions de conduite difficiles) ne s'applique.

- Conduite sur de courtes distances
- Conduite dans des conditions poussiéreuses
- Conduite demandant une utilisation fréquente des freins
- Conduite dans des régions où du sel d'épandage ou tout autre produit corrosif est utilisé
- Conduite sur des routes cahoteuses ou boueuses
- Périodes prolongées de ralenti ou conduite à basse vitesse
- Conduite pendant de longues périodes dans des climats froids ou extrêmement humide
- Conduite en climat très chaud
- Conduite continue en région montagneuse

Si une des conditions ci-dessous s'applique, suivre le tableau 2.

REMARQUE

Pour les consignes d'entretien au-delà des kilomètres/mois mentionnés, suivre les intervalles d'entretien prévus dans les tableaux d'entretien programmé.

Entretien périodique

▼ Tableau 1

Périodicité	Nombre de mois ou kilométrage, au premier des deux termes atteint												
	Mois	6	12	18	24	30	36	42	48	54	60	66	72
	×1000 km	10	20	30	40	50	60	70	80	90	100	110	120
MOTEUR													
Courroies d'entraînement					I				I				I
Huile moteur & Filtre à huile du moteur	R	R	R	R	R	R	R	R	R	R	R	R	R
SYSTEME DE REFROIDISSEMENT													
Système de refroidissement					I				I				I
Liquide de refroidissement du moteur*1	Remplacer aux premiers 200.000 km ou 10 ans; ensuite, remplacer tous les 100.000 km ou 5 ans												
SYSTEME DE CARBURANT													
Filtre à air		R		R		R		R		R		R	
Durites et canalisations de carburant				I ²					I ²				I
Tuyaux et conduites du système antipollution				I ²					I ²				I
Filtre à carburant	Remplacer tous les 60.000 km												
SYSTEME D'ALLUMAGE													
Bougies d'allumage	I	I	I	I	I	I	I	I	I	I	I	I	I
	Remplacer tous les 120.000 km												
CHASSIS et CARROSSERIE													
Conduites de frein, durites et raccords		I		I		I		I		I		I	
Niveau de liquide de frein et d'embrayage	I	I	I		I	I	I		I	I	I		
Liquide de frein				R				R					R
Freins à disques	I	I	I	I	I	I	I	I	I	I	I	I	I
Pneus (Permutation)*3	Permuter tous les 10.000 km												
Pression de gonflage des pneus et usure des pneus*3	I	I	I	I	I	I	I	I	I	I	I	I	I
Timonerie et fonctionnement de la direction	I	I	I	I	I	I	I	I	I	I	I	I	I
Suspension avant et arrière, joints à rotule, et jeu axial de roulement de roues		I		I		I		I		I		I	
Huile de différentiel arrière	*4*5												
Huile de boîte de vitesses	*5												
Soufflets cache-poussière d'arbre d'entraînement		I		I		I		I		I		I	
Boulons et écrous du châssis et de la carrosserie		T		T		T		T		T		T	
Boucliers thermiques du système d'échappement		I		I		I		I		I		I	
Tous les gonds et loquets	L	L	L	L	L	L	L	L	L	L	L	L	L

Entretien périodique

Périodicité	Nombre de mois ou kilométrage, au premier des deux termes atteint												
	Mois	6	12	18	24	30	36	42	48	54	60	66	72
	×1000 km	10	20	30	40	50	60	70	80	90	100	110	120
Niveau du liquide de lavage	I	I	I	I	I	I	I	I	I	I	I	I	I
Kit de réparation d'urgence de crevaison (si le véhicule en est équipé)*6	Inspecter annuellement.												
SYSTEME DE CLIMATISEUR													
Filtre à air d'habitacle				R					R				R

Symboles du tableau:

I: Inspecter: Inspecter et nettoyer, réparer, ajuster, faire l'appoint, ou remplacer si nécessaire.

R: Remplacer

L: Lubrifier

T: Serrer

Remarques:

- *1 Il est recommandé d'utiliser le FL-22 lors du remplacement du liquide de refroidissement du moteur. En utilisant du liquide de refroidissement autre que le FL-22 peut causer de graves dommages au moteur et au circuit de refroidissement.
- *2 Suivant la réglementation fédérale et provinciale ou de l'Etat, le manque de suivre ces points d'entretien n'annulera pas la garantie sur le système antipollution. Cependant, Mazda recommande que tous les points d'entretien soient exécutés suivant l'intervalle de temps ou le kilométrage recommandé, afin d'assurer une fiabilité à long terme.
- *3 L'initialisation du système de surveillance de la pression des pneus (TPMS) doit être effectuée afin que le système fonctionne normalement (si le véhicule en est équipé).
- *4 Si le véhicule est utilisé principalement sous l'une des conditions suivantes, changer l'huile du différentiel arrière tous les 45.000 km.
 - a) Traction d'une remorque ou utilisation d'un porte-bagage de toit
 - b) Conduite dans des conditions poussiéreuses, sablonneuses ou humides
 - c) Périodes prolongées de ralenti ou d'opération à basse vitesse
 - d) Courts déplacements répétés de moins que 16 km
- *5 Si les composantes ont été immergées dans l'eau, l'huile doit être changée.
- *6 Vérifier la date d'expiration de l'agent d'étanchéité de pneu tous les ans lorsqu'on effectue l'entretien périodique. Remplacer le flacon d'agent d'étanchéité de pneu avant la date d'expiration.

Entretien périodique

▼ Tableau 2

Périodicité	Nombre de mois ou kilométrage, au premier des deux termes atteint												
	Mois	3	6	9	12	15	18	21	24	27	30	33	36
	×1000 km	5	10	15	20	25	30	35	40	45	50	55	60
MOTEUR													
Courroies d'entraînement									I				
Huile moteur & Filtre à huile du moteur	R	R	R	R	R	R	R	R	R	R	R	R	R
SYSTEME DE REFROIDISSEMENT													
Système de refroidissement									I				
Liquide de refroidissement du moteur*1	Remplacer aux premiers 200.000 km ou 10 ans; ensuite, remplacer tous les 100.000 km ou 5 ans												
Niveau du liquide de refroidissement du moteur	I	I	I	I	I	I	I	I	I	I	I	I	I
SYSTEME DE CARBURANT													
Filtre à air		C		R		C		R		C		R	
Durites et canalisations de carburant								I ²					
Tuyaux et conduites du système antipollution								I ²					
Filtre à carburant	Remplacer tous les 60.000 km												
SYSTEME D'ALLUMAGE													
Bougies d'allumage		I		I		I		I		I		I	
	Remplacer tous les 120.000 km												
SYSTEME ELECTRIQUE													
Fonctionnement de tous les éclairages	I	I	I	I	I	I	I	I	I	I	I	I	I
CHASSIS et CARROSSERIE													
Conduites de frein, durites et raccords				I					I				I
Niveau de liquide de frein et d'embrayage		I		I		I					I		I
Liquide de frein									R				
Freins à disques		I		I		I			I		I		I
Pneus (Permutation)*3	Permuter tous les 10.000 km												
Pression de gonflage des pneus et usure des pneus*3		I		I		I			I		I		I
Timonerie et fonctionnement de la direction		I		I		I			I		I		I
Suspension avant et arrière, joints à rotule, et jeu axial de roulement de roues				I					I				I
Huile de différentiel arrière	*4*5												
Huile de boîte de vitesses	*5												
Soufflets cache-poussière d'arbre d'entraînement				I					I				I

Entretien périodique

Périodicité	Nombre de mois ou kilométrage, au premier des deux termes atteint												
	Mois	3	6	9	12	15	18	21	24	27	30	33	36
	×1000 km	5	10	15	20	25	30	35	40	45	50	55	60
Boulons et écrous du châssis et de la carrosserie					T				T				T
Boucliers thermiques du système d'échappement					I				I				I
Tous les gonds et loquets			L		L		L		L		L		L
Niveau du liquide de lavage			I		I		I		I		I		I
Kit de réparation d'urgence de crevaison (si le véhicule en est équipé)*6	Inspecter annuellement.												
SYSTEME DE CLIMATISEUR													
Filtre à air d'habitacle					R				R				R

Symboles du tableau:

I: Inspecter: Inspecter et nettoyer, réparer, ajuster, faire l'appoint, ou remplacer si nécessaire.

R: Remplacer

L: Lubrifier

C: Nettoyer

T: Serrer

Remarques:

- *1 Il est recommandé d'utiliser le FL-22 lors du remplacement du liquide de refroidissement du moteur. En utilisant du liquide de refroidissement autre que le FL-22 peut causer de graves dommages au moteur et au circuit de refroidissement.
- *2 Suivant la réglementation fédérale et provinciale ou de l'Etat, le manque de suivre ces points d'entretien n'annulera pas la garantie sur le système antipollution. Cependant, Mazda recommande que tous les points d'entretien soient exécutés suivant l'intervalle de temps ou le kilométrage recommandé, afin d'assurer une fiabilité à long terme.
- *3 L'initialisation du système de surveillance de la pression des pneus (TPMS) doit être effectuée afin que le système fonctionne normalement (si le véhicule en est équipé).
- *4 Si le véhicule est utilisé principalement sous l'une des conditions suivantes, changer l'huile du différentiel arrière tous les 45.000 km.
 - a) Traction d'une remorque ou utilisation d'un porte-bagage de toit
 - b) Conduite dans des conditions poussiéreuses, sablonneuses ou humides
 - c) Périodes prolongées de ralenti ou d'opération à basse vitesse
 - d) Courts déplacements répétés de moins que 16 km
- *5 Si les composantes ont été immergées dans l'eau, l'huile doit être changée.
- *6 Vérifier la date d'expiration de l'agent d'étanchéité de pneu tous les ans lorsqu'on effectue l'entretien périodique. Remplacer le flacon d'agent d'étanchéité de pneu avant la date d'expiration.

Entretien périodique

(Suite)

Périodicité	Nombre de mois ou kilométrage, au premier des deux termes atteint														
	Mois	39	42	45	48	51	54	57	60	63	66	69	72		
	×1000 km	65	70	75	80	85	90	95	100	105	110	115	120		
MOTEUR															
Courroies d'entraînement					I									I	
Huile moteur & Filtre à huile du moteur	R	R	R	R	R	R	R	R	R	R	R	R	R	R	
SYSTEME DE REFROIDISSEMENT															
Système de refroidissement					I									I	
Liquide de refroidissement du moteur*1	Remplacer aux premiers 200.000 km ou 10 ans; ensuite, remplacer tous les 100.000 km ou 5 ans														
Niveau du liquide de refroidissement du moteur	I	I	I	I	I	I	I	I	I	I	I	I	I	I	
SYSTEME DE CARBURANT															
Filtre à air			C		R			C		R			C		R
Durites et canalisations de carburant					I ²									I	
Tuyaux et conduites du système antipollution					I ²									I	
Filtre à carburant	Remplacer tous les 60.000 km														
SYSTEME D'ALLUMAGE															
Bougies d'allumage			I			I			I			I		I	
	Remplacer tous les 120.000 km														
SYSTEME ELECTRIQUE															
Fonctionnement de tous les éclairages	I	I	I	I	I	I	I	I	I	I	I	I	I	I	
CHASSIS et CARROSSERIE															
Conduites de frein, durites et raccords					I				I					I	
Niveau de liquide de frein et d'embrayage			I					I		I		I			
Liquide de frein					R									R	
Freins à disques			I		I			I		I		I		I	
Pneus (Permutation)*3	Permuter tous les 10.000 km														
Pression de gonflage des pneus et usure des pneus*3			I		I			I		I		I		I	
Timonerie et fonctionnement de la direction			I		I			I		I		I		I	
Suspension avant et arrière, joints à rotule, et jeu axial de roulement de roues					I					I				I	
Huile de différentiel arrière	*4*5														
Huile de boîte de vitesses	*5														
Soufflets cache-poussière d'arbre d'entraînement					I				I					I	

Entretien périodique

Périodicité	Nombre de mois ou kilométrage, au premier des deux termes atteint												
	Mois	39	42	45	48	51	54	57	60	63	66	69	72
	×1000 km	65	70	75	80	85	90	95	100	105	110	115	120
Boulons et écrous du châssis et de la carrosserie					T				T				T
Boucliers thermiques du système d'échappement					I				I				I
Tous les gonds et loquets		L			L		L		L		L		L
Niveau du liquide de lavage		I			I		I		I		I		I
Kit de réparation d'urgence de crevaison (si le véhicule en est équipé)*6	Inspecter annuellement.												
SYSTEME DE CLIMATISEUR													
Filtre à air d'habitacle					R				R				R

Symboles du tableau:

I: Inspecter: Inspecter et nettoyer, réparer, ajuster, faire l'appoint, ou remplacer si nécessaire.

R: Remplacer

L: Lubrifier

C: Nettoyer

T: Serrer

Remarques:

- *1 Il est recommandé d'utiliser le FL-22 lors du remplacement du liquide de refroidissement du moteur. En utilisant du liquide de refroidissement autre que le FL-22 peut causer de graves dommages au moteur et au circuit de refroidissement.
- *2 Suivant la réglementation fédérale et provinciale ou de l'Etat, le manque de suivre ces points d'entretien n'annulera pas la garantie sur le système antipollution. Cependant, Mazda recommande que tous les points d'entretien soient exécutés suivant l'intervalle de temps ou le kilométrage recommandé, afin d'assurer une fiabilité à long terme.
- *3 L'initialisation du système de surveillance de la pression des pneus (TPMS) doit être effectuée afin que le système fonctionne normalement (si le véhicule en est équipé).
- *4 Si le véhicule est utilisé principalement sous l'une des conditions suivantes, changer l'huile du différentiel arrière tous les 45.000 km.
 - a) Traction d'une remorque ou utilisation d'un porte-bagage de toit
 - b) Conduite dans des conditions poussiéreuses, sablonneuses ou humides
 - c) Périodes prolongées de ralenti ou d'opération à basse vitesse
 - d) Courts déplacements répétés de moins que 16 km
- *5 Si les composantes ont été immergées dans l'eau, l'huile doit être changée.
- *6 Vérifier la date d'expiration de l'agent d'étanchéité de pneu tous les ans lorsqu'on effectue l'entretien périodique. Remplacer le flacon d'agent d'étanchéité de pneu avant la date d'expiration.

Contrôle d'entretien**▼ Contrôle d'entretien (Audio de type A)**

“Vidange” avec un réglage flexible*1 est disponible. Consulter votre concessionnaire agréé Mazda lorsque vous souhaitez modifier le réglage*2. Une fois que le système fonctionne, le témoin de la clé dans le tableau de bord s'illumine lorsque la durée de l'huile est inférieure à 1.000 km (600 milles) ou que le nombre restant de jours est inférieur à 15 (quel que soit celui qui vient en premier).

Méthode de réinitialisation

Appuyer sur le sélecteur et le maintenir enfoncé avec le contact coupé, puis le rallumer. Continuer à appuyer sur le sélecteur pendant plus de 5 secondes. Le voyant d'avertissement principal clignote pendant quelques secondes lorsque la réinitialisation est terminée.

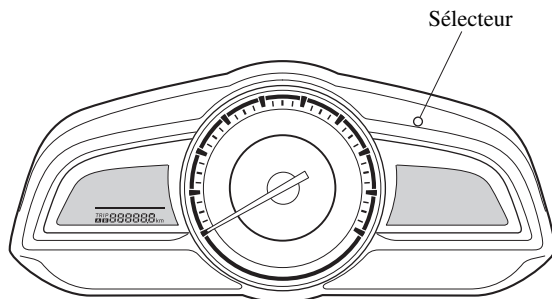

*1 Le réglage flexible est disponible aux États-Unis et à Porto Rico. Basé sur les conditions de fonctionnement du moteur, l'ordinateur de bord dans votre véhicule calcule la vie de l'huile restante. L'huile d'origine Mazda 0W-20 et l'huile Castrol® 0W-20 sont obligatoires pour atteindre des performances optimum de calcul.

*2 Une fois que l'entretien flexible avec de l'huile moteur a été sélectionné, le système doit être réinitialisé à chaque fois que la vidange d'huile a été effectuée.

▼ Contrôle d'entretien (Audio de type B)

1. Sélectionner l'icône  sur l'écran d'accueil pour afficher l'écran "Applications".
2. Sélectionner "Écran du statut du véhicule".
3. Sélectionner "Entretien" pour afficher l'écran de la liste des entretiens.
4. Permuter l'onglet et sélectionner l'option de réglage que vous voulez modifier.

Vous pouvez personnaliser les réglages à l'écran de configuration comme suit:

Onglet	Dénomination	Explication
Programmé	Paramètre	La notification peut être activée/désactivée.
	Heure (mois)	Affiche la durée ou la distance jusqu'au prochain entretien. Sélectionner cette option pour définir la période d'entretien.
	Distance (km ou mille)	L'indication/témoin de la clé dans le tableau de bord s'illumine lorsque la distance restante est inférieure à 1 000 km ou 600 milles, ou que le nombre de jours restants est inférieur à 15 (selon la première éventualité).
	Réinitialiser	Réinitialise la durée restant à courir et la distance aux valeurs initiales. Une fois que le système fonctionne, il doit être réinitialisé à chaque fois que l'entretien a été effectué.
Permutation des pneus	Paramètre	La notification peut être activée/désactivée.
	Distance (km ou mille)	Affiche la distance jusqu'à ce que la permutation des pneus soit à faire. Sélectionner cette option afin de régler la distance pour la rotation des pneus. L'indication/témoin de la clé dans le tableau de bord s'allume lorsque la distance restante est inférieure à 1 000 km ou 600 milles.
	Réinitialiser	Réinitialise la distance restante à la valeur initiale. Une fois que le système fonctionne, il doit être réinitialisé à chaque fois que les pneus ont été tournés.

Entretien périodique

Onglet	Dénomination	Explication
Vidange	Intervalle paramètre	La durée de la vidange d'huile peut être sélectionnée à partir du réglage flexible ou du réglage fixe, ou elle peut être réglée à non-affichage. Le réglage flexible n'est disponible qu'aux États-Unis et à Porto Rico. Une fois que l'entretien flexible avec de l'huile moteur a été sélectionné, le véhicule calcule la durée de vie de l'huile restante en fonction des conditions de fonctionnement du moteur. Le véhicule vous laisse savoir quand un changement d'huile est à faire en illuminant le témoin de la clé sur le tableau de bord. L'huile d'origine Mazda 0W-20 et l'huile Castrol® 0W-20 sont obligatoires pour atteindre des performances optimum.
	Distance (km ou mille) (N'affiche qu'en réglage fixe)	Affiche la distance jusqu'à ce que la vidange d'huile est à faire. Sélectionner cette option afin de régler la distance pour la vidange d'huile. L'indication/témoin de la clé dans le tableau de bord s'allume lorsque la distance restante est inférieure à 1 000 km ou 600 milles.
	Nivel de aceite (km ou mille) (Ne s'affiche qu'en réglage flexible)	Affiche la durée de vie de l'huile moteur jusqu'à ce que la vidange d'huile soit à faire. L'indication/témoin de la clé dans le tableau de bord s'allume lorsque la distance de vie de l'huile restante est inférieure à 1 000 km ou 600 milles.
	Réinitialiser	Dans le réglage flexible: Réinitialise la vie de l'huile restante à 100 %. Dans le réglage fixe: Réinitialise la distance restante à la valeur initiale. Une fois que l'entretien flexible avec de l'huile moteur a été sélectionné, le système doit être réinitialisé à chaque fois que la vidange d'huile a été effectuée.

Précautions concernant l'entretien réalisable par le propriétaire

Le propriétaire ou un mécanicien qualifié doit faire ces inspections à la périodicité décrite de manière à assurer un fonctionnement sécuritaire et sans problème.

Notifier au plus tôt un concessionnaire agréé Mazda ou un mécanicien qualifié de tout problème.

Au moment de faire le plein

- Niveau de liquide de frein (page 6-33)
- Niveau de liquide de refroidissement du moteur (page 6-31)
- Niveau d'huile moteur (page 6-31)
- Niveau de liquide de lave-glace (page 6-34)

Au moins une fois par mois

- Pression de gonflage des pneus (page 6-45)

Au moins deux fois par an (Par exemple, au printemps et en automne)

Les opérations suivantes peuvent être réalisées si l'on a une certaine connaissance mécanique et quelques outils élémentaires, et en suivant à la lettre les instructions de ce manuel.

- Liquide de refroidissement du moteur (page 6-31)
- Huile moteur (page 6-28)

Un entretien inadéquat ou incomplet peut causer des problèmes. Cette section donne les instructions concernant les opérations facilement réalisables.

Tel qu'indiqué à l'Introduction (page 6-2), plusieurs de ces opérations ne peuvent être réalisées que par un mécanicien qualifié à l'aide d'outils spéciaux.

Un entretien incorrect effectué par le propriétaire pendant la période de garantie peut affecter la validité de la garantie. Reportez-vous à l'introduction (page 6-2) pour ce qui concerne la responsabilité du propriétaire en matière de protection de votre investissement. Pour plus de détails, se référer au manuel de garantie fourni avec le véhicule. Si l'on n'est pas certain de la marche à suivre pour l'opération d'entretien ou de réparation, faire faire l'opération par un concessionnaire agréé Mazda.

La mise au rebut des huiles et liquides usés est réglementée par de strictes lois de protection de l'environnement. Veiller à les mettre au rebut de manière adéquate avec égards pour l'environnement.

Il est recommandé de confier les changements d'huile et de liquide à un concessionnaire agréé Mazda.

Entretien réalisable par le propriétaire

PRUDENCE

Ne pas effectuer les travaux d'entretien si vous n'avez pas les connaissances ou l'expérience nécessaire, ou que vous ne disposez pas des outils appropriés. Confier l'entretien à un technicien qualifié:

Faire l'entretien d'un véhicule est dangereux s'il n'est pas fait correctement. On risque d'être gravement blessé lorsqu'on réalise certaines opérations d'entretien.

Si l'on doit travailler dans le compartiment moteur alors que le moteur tourne, retirer tous ses bijoux (en particulier les bagues, bracelets, montres et colliers) et toute cravate, écharpe et tout vêtement ample, avant de s'approcher du moteur ou du ventilateur de refroidissement qui risque de se mettre en marche soudainement:

Travailler dans le compartiment moteur lorsque le moteur tourne est dangereux. Cela est encore plus dangereux si l'on porte des bijoux ou des vêtements amples.

Ces derniers peuvent être pris par des pièces en mouvement et causer des blessures.



 Stationner le véhicule dans un endroit sûr, puis couper le contact et s'assurer que le ventilateur ne tourne pas avant d'entreprendre des travaux à proximité du ventilateur de refroidissement:

Il est dangereux de travailler à proximité du ventilateur de refroidissement lorsque celui-ci fonctionne. Le ventilateur pourrait continuer à fonctionner indéfiniment, même si le moteur s'est arrêté et que la température du compartiment moteur est élevée. On risque d'être blessé gravement par les ailettes tournantes du ventilateur.

Ne rien laisser dans le compartiment moteur:

Une fois la vérification ou l'entretien dans le compartiment moteur terminé, ne pas laisser d'éléments tels que des outils ou des chiffons dans le compartiment moteur.

Les outils et autres éléments laissés dans le compartiment moteur peuvent endommager le moteur ou entraîner un incendie occasionnant un accident inattendu.

Entretien réalisable par le propriétaire

Capot

⚠ PRUDENCE

Toujours s'assurer que le capot est fermé et correctement verrouillé:

Un capot qui n'est pas fermé et correctement verrouillé est dangereux car il risque de s'ouvrir lorsque le véhicule roule et bloquer la vue du conducteur, ce qui peut causer un grave accident.

▼ Ouvrir le capot

1. Tirer sur la poignée de déverrouillage pour déverrouiller le capot.

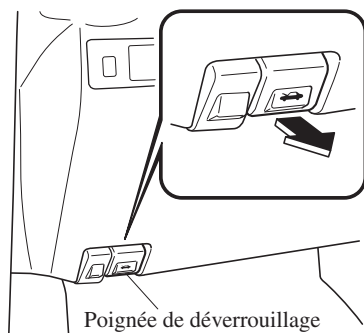

2. Glisser la main dans l'ouverture du capot, pousser le levier de la gâche vers la droite et soulever le capot.

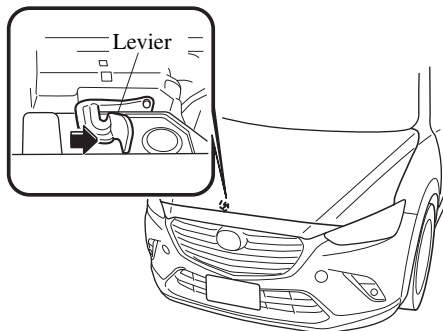

REMARQUE

Le levier est situé un peu à gauche du centre en regardant face au véhicule.

3. Saisir la tige de support à l'endroit du caoutchouc et l'engager dans le trou de la tige de support indiqué par la flèche pour maintenir le capot ouvert.

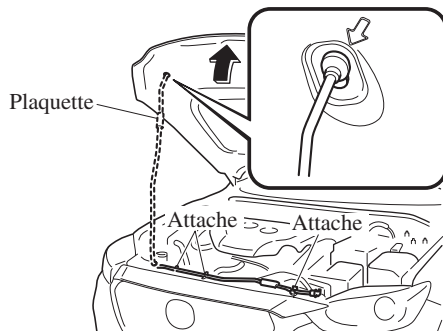

Entretien réalisable par le propriétaire

▼ Fermer le capot

1. Vérifier, sous le capot, que tous les bouchons de remplissage sont en place et que tous les éléments non fixés (par ex. outils, contenant d'huile, etc.) ont été retirés.
2. Soulever le capot, saisir l'endroit du caoutchouc sur la tige de support et le fixer la tige de support dans l'attache. Vérifier que la tige de support est fixée dans l'attache avant de fermer le capot.

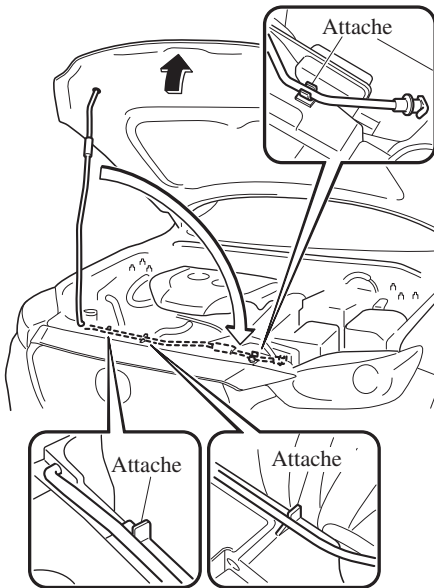

3. Abaisser le capot lentement d'environ 20 cm (7,9 po.) au-dessus de sa position fermée et puis le laisser retomber.

ATTENTION

Lors de la fermeture du capot, ne pas trop le pousser comme en faisant pression avec votre poids. Sinon le capot pourrait se déformer.

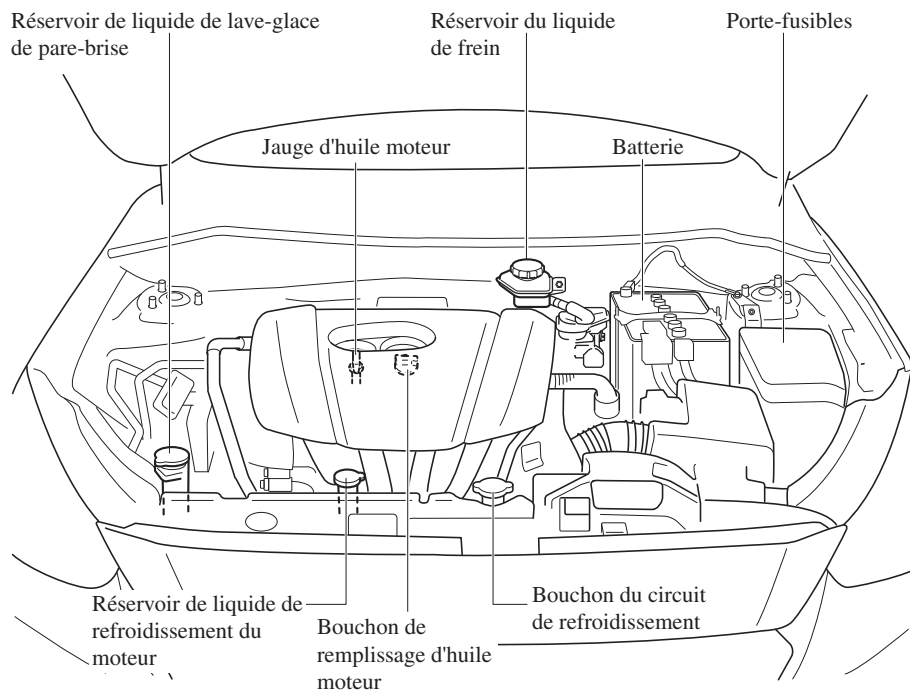
Vue générale du compartiment moteur

Entretien réalisable par le propriétaire

Huile moteur

REMARQUE

Les changements d'huile moteur devraient être faits par un concessionnaire agréé Mazda.

Reportez-vous à l'introduction (page 6-2) pour ce qui concerne la responsabilité du propriétaire en matière de protection de votre investissement.

▼ Huile moteur recommandée

Etats-Unis, Canada et Puerto Rico

Utiliser l'huile moteur SAE 0W-20.

L'huile Mazda d'origine est utilisée pour votre véhicule Mazda. L'huile 0W-20 Mazda d'origine est requise pour des économies de carburant optimales.

Pour un service d'entretien, Mazda recommande des pièces authentiques Mazda et Castrol® (Etats-Unis uniquement).



(ILSAC)

Utiliser uniquement l'huile SAE 0W-20 "certifiées pour moteurs à essence" par le American Petroleum Institute (API). Une huile affichant cette marque de commerce est conforme aux normes de protection du système antipollution et du moteur actuel ainsi qu'aux exigences d'économie de carburant de l'International Lubricant Standardization and Approval Committee (ILSAC), englobant les fabricants d'automobiles japonais et américains.

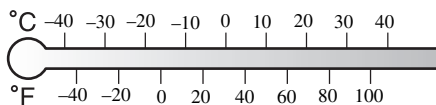

0W-20

Entretien réalisable par le propriétaire

Sauf les États-Unis, le Canada et Puerto Rico

Utiliser l'huile moteur SAE 5W-30.

Les étiquettes sur les contenants d'huile moteur comportent une information importante.

Elles améliorent l'économie de carburant en réduisant la quantité de carburant consommée par la friction du moteur.

Pour un service d'entretien, Mazda recommande des pièces authentiques Mazda et Castrol® (Mexique uniquement).



(ILSAC)

(Mexique)

Utiliser l'huile moteur SAE 5W-30. Si l'huile moteur SAE 5W-30 n'est pas disponible, utiliser de l'huile moteur SAE 5W-20.

La désignation de qualité "SM" ou "ILSAC" doit être indiquée sur l'étiquette.

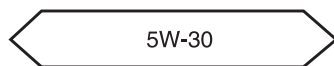
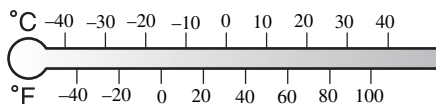

Entretien réalisable par le propriétaire

▼ Procédure de réinitialisation de l'unité de commande du moteur du véhicule



REMARQUE

Cette procédure est destinée aux véhicules avec réglage d'entretien flexible de l'huile moteur sélectionné.

Après la vidange de l'huile moteur, un atelier de réparation comme par exemple un concessionnaire agréé Mazda devra effectuer l'initialisation (réinitialisation des données d'huile moteur) de la valeur enregistrée. Si la valeur enregistrée par l'ordinateur n'est pas initialisée, le témoin de la clé peut ne pas s'éteindre ou peut s'allumer plus tôt que la normale.

REMARQUE

Il est possible d'effectuer l'initialisation (réinitialisation des données d'huile moteur) de la valeur enregistrée en utilisant la procédure suivante:

1. Mettre le contacteur sur OFF.
2. Mettre le contacteur sur ON en ayant le sélecteur enfoncé, puis appuyer et maintenir le sélecteur pendant environ 5 secondes jusqu'à ce que le voyant principal   clignote.

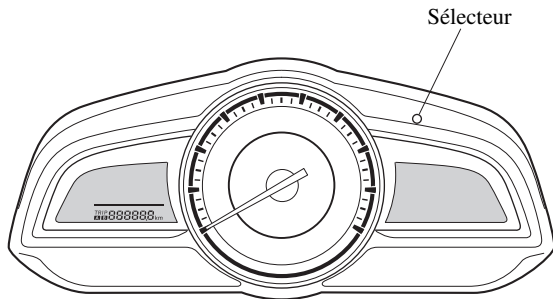

3. Une fois que le voyant principal   clignote pendant plusieurs secondes, l'initialisation est terminée.

▼ Vérification du niveau d'huile moteur

1. Veiller à ce que le véhicule se trouve sur une surface horizontale.
2. Réchauffer le moteur jusqu'à ce qu'il atteigne sa température normale de fonctionnement.
3. Arrêter le moteur et attendre au moins 5 minutes afin de laisser l'huile retourner dans le demi-carter inférieur.
4. Retirer la jauge, l'essuyer et l'introduire à nouveau à fond.

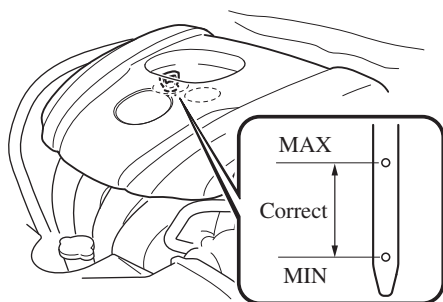

5. Retirer à nouveau la jauge et vérifier le niveau.
Le niveau est normal s'il se trouve entre les marques MIN et MAX.
S'il est près ou plus bas que "MIN", ajouter assez d'huile pour porter le niveau à "MAX".

⚠ ATTENTION

*Ne pas trop remplir d'huile moteur.
Cela risque d'endommager le moteur.*

6. S'assurer que le joint torique sur la jauge est placé correctement avant de réinsérer la jauge.
7. Réintroduire la jauge à fond.

Liquide de refroidissement du moteur

▼ Vérification du niveau de liquide de refroidissement

⚠ PRUDENCE

Ne pas utiliser une allumette ou autre flamme vive dans le compartiment moteur. NE PAS FAIRE L'APPOINT DE LIQUIDE DE REFROIDISSEMENT LORSQUE LE MOTEUR EST CHAUD:

Un moteur chaud est dangereux. Si le moteur a tourné, les composants dans le compartiment moteur peuvent être très chauds. On risque de se brûler. Inspecter avec précautions le liquide de refroidissement dans le réservoir de liquide de refroidissement, mais ne pas l'ouvrir.



Stationner le véhicule dans un endroit sûr, puis couper le contact et s'assurer que le ventilateur ne tourne pas avant d'entreprendre des travaux à proximité du ventilateur de refroidissement:

Il est dangereux de travailler à proximité du ventilateur de refroidissement lorsque celui-ci fonctionne. Le ventilateur pourrait continuer à fonctionner indéfiniment, même si le moteur s'est arrêté et que la température du compartiment moteur est élevée. On risque d'être blessé gravement par les ailettes tournantes du ventilateur.

Entretien réalisable par le propriétaire



Ne pas retirer le bouchon du système de refroidissement lorsque le moteur et le radiateur sont chauds:

Lorsque le moteur et le radiateur sont chauds, du liquide de refroidissement brûlant et de la vapeur risquent de jaillir sous pression et causer de graves blessures.

REMARQUE

Les changements de liquide de refroidissement du moteur devraient être faits par un concessionnaire agréé Mazda.

Vérifier la protection contre le gel et le niveau du liquide de refroidissement dans le réservoir de liquide de refroidissement au moins une fois par an—au début de l'hiver—et avant de partir pour une région où la température risque de descendre en dessous de 0°C (32°F).

Vérifier l'état et les raccords de toutes les durites du circuit de refroidissement et les durites du chauffage.
Remplacer toute durite gonflée ou détériorée.

Le liquide doit remplir le radiateur et être entre les repères F et L dans le réservoir lorsque le moteur est froid.

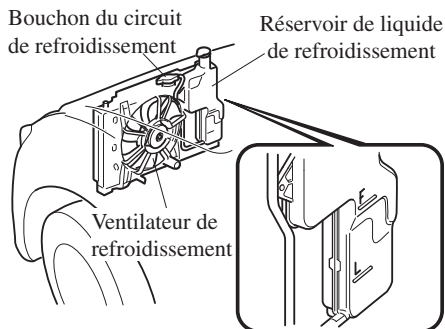

Si le niveau se trouve au niveau ou à proximité du repère L, ajouter suffisamment de liquide de refroidissement spécifié dans le réservoir de liquide de refroidissement pour la protection contre le gel et la corrosion et porter le niveau jusqu'au repère F.

Serrez fermement le bouchon du réservoir de liquide de refroidissement après avoir ajouté du liquide de refroidissement.

Entretien réalisable par le propriétaire

⚠ ATTENTION

- *Le liquide de refroidissement abîme la peinture.
Rincer immédiatement tout liquide qui s'est renversé.*
- *Si l'indication "FL22" apparaît sur ou près du bouchon du circuit de refroidissement, il est recommandé d'utiliser un liquide de refroidissement de type FL-22 lors du remplacement du liquide de refroidissement du moteur. En utilisant du liquide de refroidissement autre que le FL-22 peut causer de graves dommages au moteur et au circuit de refroidissement.*



FL22 

Si le réservoir de liquide de refroidissement est vide ou qu'il doit être fréquemment rempli de nouveau liquide de refroidissement, consulter un concessionnaire agréé Mazda.

Liquide de frein

▼ Vérification du niveau du liquide de frein

⚠ PRUDENCE

Si le niveau du liquide de frein est bas, faire contrôler les freins:

Un niveau de liquide de frein bas est dangereux.

Un niveau bas pourrait indiquer une usure des garnitures de frein ou une fuite du système de freinage rendant les freins inutilisables et pourrait résulter en un accident.

Vérifier périodiquement le niveau du liquide dans le réservoir. Le niveau doit être gardé entre les repères MAX et MIN. Le niveau baisse normalement lorsque la distance parcourue augmente, en raison de l'usure des garnitures de freins. Si le niveau du liquide est excessivement bas, faire vérifier le circuit de freinage par un concessionnaire agréé Mazda.

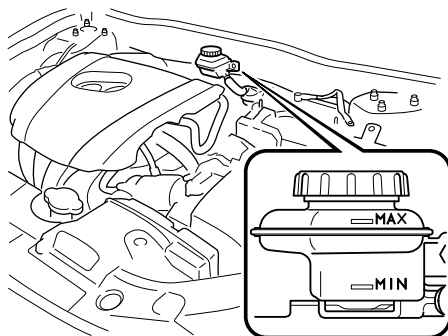

Entretien réalisable par le propriétaire

Liquide de lave-glace

▼ Vérification du niveau du liquide de lave-glace

⚠ PRUDENCE

N'utiliser que du liquide de lave-glace de pare-brise ou de l'eau pure dans le réservoir de liquide:

L'utilisation de liquide antigel comme liquide de lave-glace est dangereuse. Si pulvérisé sur le pare-brise, il le salira, gênera la visibilité et cela peut causer un accident.

Utilisation de liquide de lave-glace sans protection antigel en hiver:

L'utilisation du véhicule par des températures inférieures à 4°C (40°F) avec du liquide de lave-glace sans protection antigel est dangereuse car cela risque de bloquer la vue par le pare-brise et causer un accident. Par temps froid, s'assurer de toujours utiliser du liquide de lave-glace avec une protection antigel.

REMARQUE

La réglementation locale, provinciale ou fédérale peut limiter l'utilisation de composés organiques volatils (COV) qui sont communément utilisés comme agents antigel dans le liquide de lave-glace.

Un liquide de lave-glace avec un bas pourcentage de COV ne doit être utilisé que s'il fournit une protection contre le gel adéquate pour toutes les régions et les climats où le véhicule sera utilisé.

Vérifier le niveau sur le réservoir du liquide de lave-glace, ajouter du liquide si nécessaire.

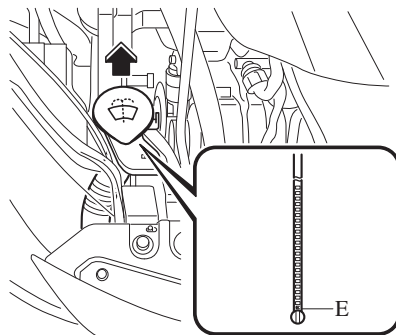

Utiliser de l'eau pure si du liquide de lave-glace n'est pas disponible. Par temps froid, n'utiliser qu'une solution de lave-glace antigel.

REMARQUE

Les lave-glaces avant et arrière utilisent le même réservoir.

Lubrification de la carrosserie

Toutes les parties mobiles du véhicule, telles que les charnières et les serrures de portières et du capot, doivent être lubrifiées à chaque changement d'huile. Par temps froid utiliser un lubrifiant antigel pour les serrures.

S'assurer que le loquet secondaire du capot empêche le capot de s'ouvrir lorsque le loquet primaire est relâché.

Balais d'essuie-glace

ATTENTION

- *Les cires chaudes appliquées par des lave-auto automatiques peuvent réduire la capacité de nettoyage des essuie-glaces.*
- *Afin d'éviter d'endommager les balais d'essuie-glace, ne pas utiliser d'essence, kérosène, diluant pour peinture ou autres dissolvants sur ou à proximité des balais d'essuie-glace.*
- *Lorsque le levier d'essuie-glace est sur la position AUTO et que le contacteur est mis sur ON, les essuie-glaces peuvent se mettre en marche automatiquement dans les cas suivants:*
 - *Si le pare-brise au-dessus du capteur de pluie est touché.*
 - *Si le pare-brise au-dessus du capteur de pluie est essuyé avec un chiffon.*
 - *Si le pare-brise est frappé avec la main ou un autre objet.*
 - *Si le capteur de pluie est frappé avec la main ou un autre objet à partir de l'intérieur du véhicule.*

Faire attention à ne pas se faire pincer les mains ou les doigts car ils peuvent subir des blessures ou endommager les essuie-glace. Lorsque le véhicule Mazda est lavé ou réparé, veiller à ce que le levier d'essuie-glace est à la position OFF.

Entretien réalisable par le propriétaire

La contamination du pare-brise ou des balais d'essuie-glace par des matières étrangères peut réduire l'efficacité des balais d'essuie-glace. Les sources fréquentes de contamination sont les insectes, la sève d'arbre et les traitements à la cire chaude utilisée dans certains appareils de lave-auto automatiques.

Si les balais n'essuient pas correctement, nettoyer la vitre et les balais avec un bon produit de nettoyage ou du détergent doux et rincer entièrement à l'eau limpide. Répéter l'opération si nécessaire.

▼ Remplacement des balais d'essuie-glace de pare-brise

Lorsque les essuie-glace ne nettoient plus correctement le pare-brise, les balais sont probablement usés ou abîmés.

Les remplacer.

ATTENTION

Pour éviter d'endommager les bras d'essuie-glace et les autres composants, ne pas déplacer manuellement les essuie-glace.

REMARQUE

Pour relever les bras des deux essuie-glaces, lever en premier celui du côté conducteur. Lorsque vous rabaissez les bras des essuie-glaces, baissez précautionneusement celui du côté passager en premier tout en le soutenant avec votre main. Forcer le bras de l'essuie-glace à se rabaisser pourrait endommager le bras et la lame, voire rayer ou briser le pare-brise.

1. Relever le bras d'essuie-glace.
2. Ouvrir la pince et faire glisser l'ensemble de balai dans le sens de la flèche.

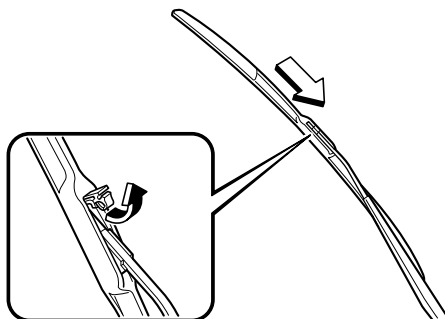

Entretien réalisable par le propriétaire

3. Incliner l'ensemble de balai et le retirer du bras.

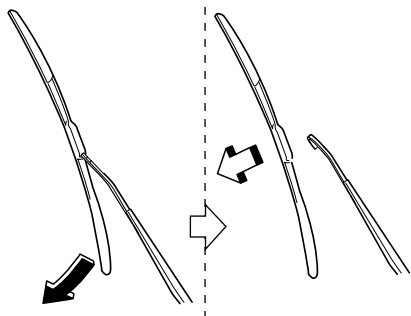

⚠ ATTENTION

Pour empêcher les dommages au pare-brise, laisser retomber doucement l'essuie-glace sans le frapper contre le pare-brise.

4. Tirer le balai et le faire coulisser pour le sortir du support de balai.

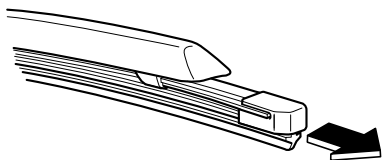

5. Retirer les barres métalliques du caoutchouc de chaque balai d'essuie-glace et les monter sur un caoutchouc de balai d'essuie-glace neuf.

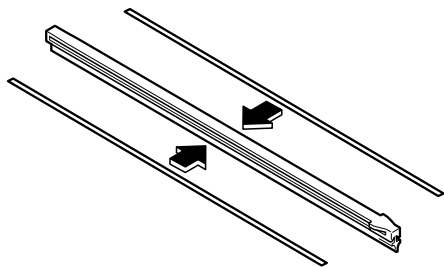

⚠ ATTENTION

- *Ne pas plier ou jeter les barres métalliques. Elles doivent être réutilisées.*
 - *Si les barres métalliques sont inversées, l'efficacité des balais d'essuie-glace risque de diminuer. Dès lors, ne pas utiliser les barres métalliques côté conducteur sur les balais côté passager, ou vice versa.*
 - *S'assurer de réinstaller les barres métalliques dans le nouveau caoutchouc de balai de sorte que la courbure soit la même que celle du caoutchouc retiré.*
6. Introduire prudemment un caoutchouc de balai neuf. Installer l'ensemble du balai dans l'ordre inverse de celui du retrait.

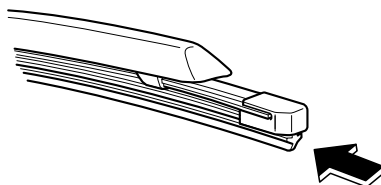

Entretien réalisable par le propriétaire

▼ Remplacement du balai d'essuie-glace de lunette arrière

Lorsque l'essuie-glace ne nettoie plus correctement la lunette arrière, le balai est probablement usé ou abîmé.

Le remplacer.

⚠ ATTENTION

Pour éviter d'endommager le bras d'essuie-glace et les autres composants, ne pas déplacer manuellement l'essuie-glace.

1. Retirer le couvercle.

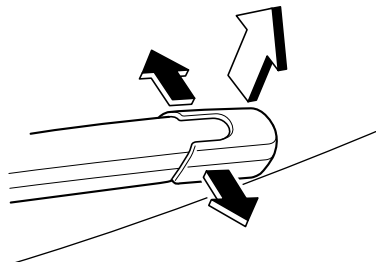

2. Retirer l'arrêt et relever le bras d'essuie-glace.

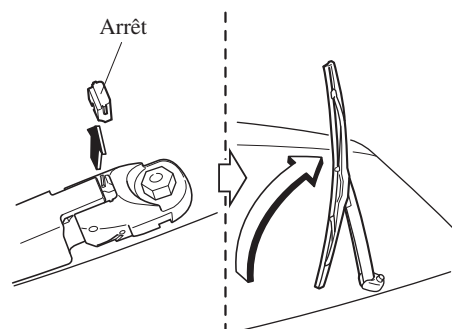

3. Tourner fermement le balai d'essuie-glace vers la droite jusqu'à ce qu'il se déverrouille, puis retirer le balai.

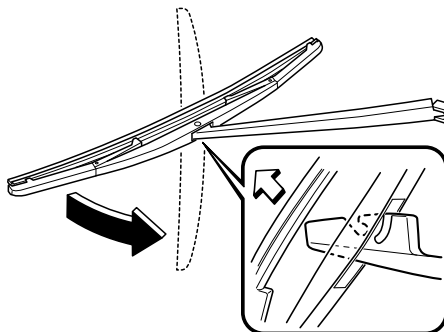

⚠ ATTENTION

Pour ne pas abîmer la lunette arrière, ne pas laisser retomber le bras d'essuie-glace contre celle-ci.

4. Tirer le balai et le faire coulisser pour le sortir du support de balai.

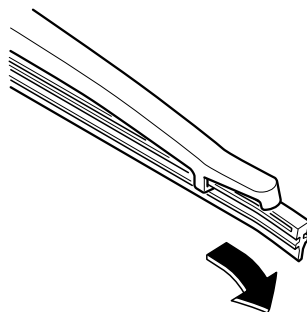

Entretien réalisable par le propriétaire

- Retirer les barres métalliques du caoutchouc du balai d'essuie-glace retiré et les monter sur un caoutchouc de balai d'essuie-glace neuf.

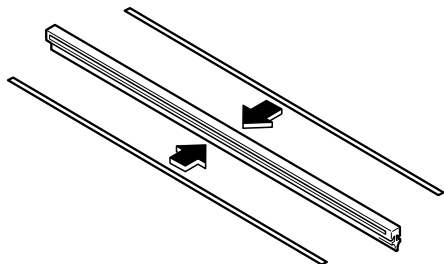

ATTENTION

Ne pas plier ou jeter les barres métalliques. Elles doivent être réutilisées.

- Introduire prudemment un caoutchouc de balai neuf.
Installer l'ensemble du balai dans l'ordre inverse de celui du retrait.

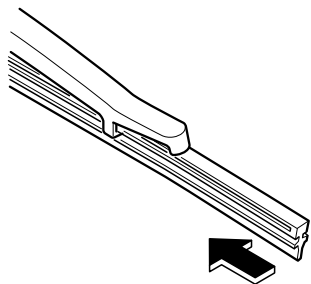

Batterie**⚠ PRUDENCE****Se laver les mains après avoir manipulé la batterie et les accessoires connexes:**

Les bornes, connecteurs et les pièces reliées contiennent du plomb et des dérivés de plomb, des produits chimiques qui ont été trouvés par l'Etat de la Californie comme causant le cancer et des problèmes de reproduction.



Pour garantir une manipulation correcte et sans danger de la batterie, lire les précautions suivantes attentivement avant de l'utiliser ou de l'inspecter:



S'assurer de toujours porter des lunettes de protection lorsque l'on travaille près de la batterie:

Travailler sans lunettes de protection est dangereux. Le liquide de la batterie contient de l'ACIDE SULFURIQUE qui peut causer la cécité s'il entre en contact avec vos yeux. Aussi, l'hydrogène produit pendant le fonctionnement normal de la batterie, peut s'enflammer et faire exploser la batterie.



Porter des lunettes de protection et des gants de protection pour éviter le contact avec du liquide de la batterie:

Du liquide de batterie renversé est dangereux. Le liquide de la batterie contient de l'ACIDE SULFURIQUE qui peut causer de graves blessures s'il entre en contact avec vos yeux, votre peau ou vos vêtements. Si cela se produit, se rincer immédiatement les yeux avec de l'eau pendant 15 minutes ou se laver la peau complètement et consulter un médecin.



S'assurer de toujours garder les batteries hors de portée des enfants:

Le fait de laisser des enfants jouer près d'une batterie est dangereux. Du liquide de batterie peut causer de graves blessures s'il entre en contact avec les yeux ou la peau.

Entretien réalisable par le propriétaire



Garder les flammes et les étincelles à bonne distance de la batterie, ne pas laisser des outils en métal entrer en contact avec la borne positive (+) ou négative (-) de la batterie quand vous travaillez près de celle-ci. Ne pas laisser la borne positive (+) entrer en contact avec la carrosserie du véhicule:

Des flammes ou des étincelles près de cellules ouvertes de la batterie sont dangereuses. De l'hydrogène, qui est produit lors du fonctionnement normal de la batterie, peut s'enflammer et faire exploser la batterie. Une batterie qui explose peut causer de graves brûlures et blessures. Garder toutes les flammes y compris les cigarettes et les étincelles éloignées des cellules ouvertes de la batterie.



Garder les flammes, y compris les cigarettes, et étincelles éloignées des cellules ouvertes de la batterie:

Des flammes ou des étincelles près de cellules ouvertes de la batterie sont dangereuses. De l'hydrogène, qui est produit lors du fonctionnement normal de la batterie, peut s'enflammer et faire exploser la batterie. Une batterie qui explose peut causer de graves brûlures et blessures.

REMARQUE

Avant d'effectuer l'entretien de la batterie, retirer le couvercle de batterie.

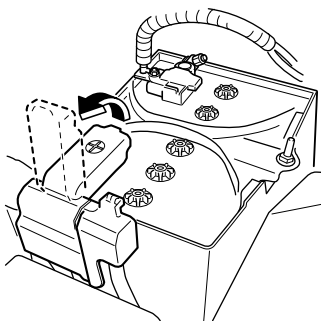

Entretien réalisable par le propriétaire

▼ Entretien de la batterie

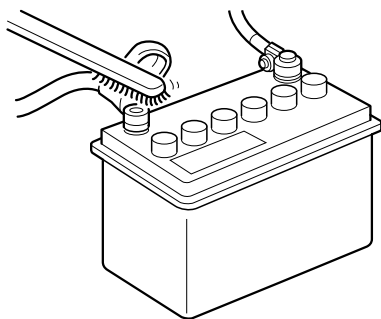

Pour que les performances de la batterie soient optimales:

- Veiller à ce que la batterie soit toujours correctement fixée.
- Veiller à ce que le dessus de la batterie soit propre et sec.
- Veiller à ce que les bornes et les cosses soit propres et correctement serrées, et les enduire de vaseline ou de graisse pour borne.
- Nettoyer immédiatement toute trace d'électrolyte avec un mélange d'eau et de bicarbonate de soude.
- Si le véhicule n'est pas utilisé pendant une période prolongée, déconnecter les câbles de la batterie et recharger la batterie toutes les six semaines.

▼ Remplacement de la batterie

Contactez un concessionnaire agréé Mazda pour acheter une nouvelle batterie en remplacement.

Remplacement de la pile de la clé

Si les touches de la télécommande ne fonctionnent pas et que le témoin de fonctionnement ne clignote pas, la pile est peut-être déchargée.

Remplacer par une pile neuve avant que la télécommande ne devienne inutilisable.

ATTENTION

- Vérifier si la pile est bien installée correctement. La pile risque de couler si elle n'est pas installée correctement.
- Lors du remplacement de la pile, veiller à ne pas toucher de circuits internes ni de bornes électriques, à ne pas tordre des bornes électriques et à ne pas laisser de la saleté pénétrer dans la télécommande, car cela pourrait l'endommager.
- Il y a danger d'explosion si la pile n'est pas remplacée correctement.
- Mettre les piles usées au rebut en respectant les instructions suivantes.
 - Isoler les bornes positive et négative en les recouvrant de ruban isolant ou l'équivalent.
 - Ne jamais démonter la pile.
 - Ne jamais jeter la pile dans le feu ou dans l'eau.
 - Ne jamais déformer ou écraser une pile.
- Ne remplacer qu'avec le même type de pile (CR2025 ou l'équivalent).

Entretien réalisable par le propriétaire

Les conditions suivantes indiquent que la pile est déchargée:

- Le témoin KEY (vert) du tableau de bord clignote pendant environ 30 secondes lorsque le moteur est arrêté.
- Le système ne fonctionne pas et le témoin de fonctionnement de la télécommande ne clignote pas lorsque les touches sont enfoncées.
- La plage de fonctionnement du système est réduite.

Il est recommandé de faire remplacer la pile chez un concessionnaire agréé Mazda pour ne pas risquer d'endommager la clé. Pour remplacer la pile soi-même, suivre les instructions.

Remplacement de la pile de la clé

1. Appuyer sur le bouton et retirer la clé auxiliaire.

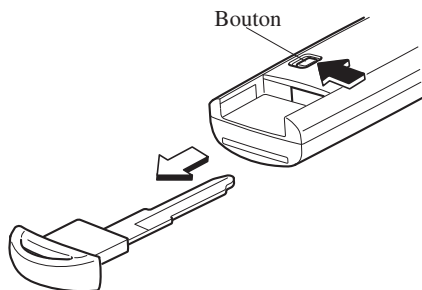

2. Insérer en tournant un tournevis à tête plate enroulé de ruban dans le sens de la flèche et ouvrir le couvercle légèrement.

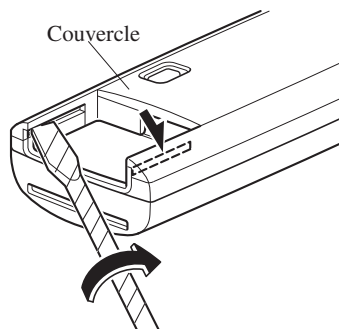

3. Insérer le tournevis à tête plate enroulé de ruban dans l'espace et le glisser dans le sens de la flèche.

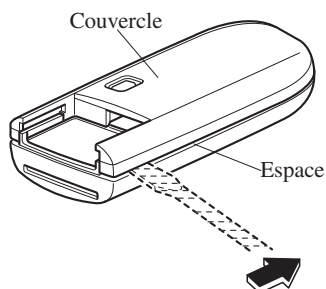

4. Tourner le tournevis dans le sens de la flèche et retirer le couvercle.

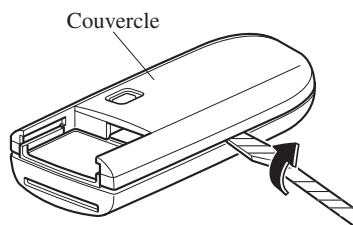

Entretien réalisable par le propriétaire

5. Retirer le capuchon de pile, puis retirer la pile.

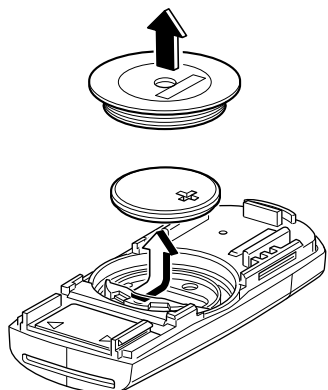

6. Insérer une pile neuve en orientant sa polarité positive vers le haut, puis recouvrir la pile avec le capuchon de pile.

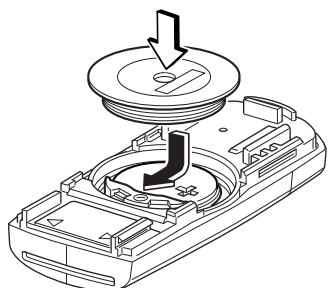

7. Fermer le couvercle.

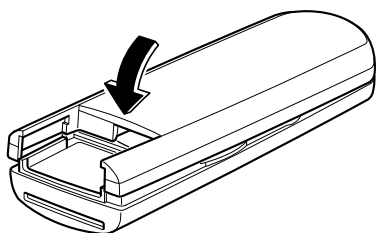

8. Réinsérer la clé auxiliaire.

ATTENTION

- Veiller à ne pas rayer ou endommager la bague en caoutchouc représentée sur l'illustration.
- Si la bague en caoutchouc se détache, la fixer de nouveau avant d'insérer une pile neuve.

Bague en caoutchouc

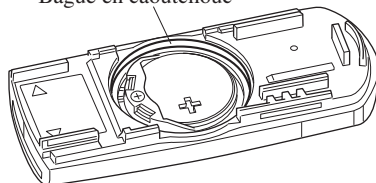

Pneus

Pour des performances optimales, la sécurité, et l'économie de carburant maximale, les pneus doivent toujours être gonflés aux pressions de gonflage recommandées et respecter également les limites de charge et la répartition du poids recommandées.

PRUDENCE

Utilisation de pneus de type différent:

Le fait de conduire avec des pneus de type différent est dangereux. Cela peut entraîner une mauvaise maniabilité et de mauvaises performances de freinage; et cela peut entraîner une perte de contrôle du véhicule.

Sauf lors de l'utilisation limitée de la roue de secours à usage temporaire, n'utiliser que des pneus du même type (radiaux, ceinturés à carcasse diagonale, à carcasse diagonale) sur les quatre roues.

Utilisation des pneus de taille incorrecte:

L'utilisation de pneus de dimensions autres que celles recommandées pour les véhicules Mazda (page 9-8) est dangereuse. Cela peut sérieusement affecter le confort, la conduite, la garde au sol, le passage de roue et l'indication du compteur de vitesse. Ceci peut entraîner un accident. N'utiliser que des pneus de dimensions spécifiées pour le véhicule.

▼ Pression de gonflage des pneus

PRUDENCE

Toujours garder les pneus gonflés à la pression correcte:

Un sur-gonflage ou un sous-gonflage des pneus est dangereux. Une mauvaise tenue de route ou une défaillance soudaine des pneus peut causer un grave accident. Se référer à Pneus à la page 9-8.

Utiliser seulement un bouchon de la valve Mazda d'origine:

Il est dangereux d'utiliser une pièce non d'origine, car la pression de gonflage de pneu correcte ne pourra pas être maintenue si la valve de pneu est endommagée. Si l'on conduit le véhicule dans cet état, la pression de gonflage de pneu diminuera, et un accident grave risquera de s'ensuivre. Ne pas utiliser de pièce qui ne soit pas une pièce Mazda d'origine pour le bouchon de valve.

Les pressions de gonflage de tous les pneus (y compris le pneu de la roue de secours) doivent être contrôlées tous les mois, lorsque les pneus sont froids. Les pressions recommandées doivent être respectées si l'on veut obtenir une conduite et une tenue de route optimale ainsi qu'une usure minimale des pneus.

Se référer au tableau de gonflage des pneus (page 9-8).

Entretien réalisable par le propriétaire

(Avec système de surveillance de pression des pneus)

Après avoir ajusté la pression des pneus, l'initialisation du système de surveillance de la pression des pneus est obligatoire pour que le système fonctionne normalement.

Se référer à Initialisation du système de surveillance de la pression des pneus à la page 4-138.

REMARQUE

- Vérifier toujours la pression des pneus lorsqu'ils sont froids.
- Lorsque les pneus sont chauds, les pressions de gonflage dépassent généralement les valeurs recommandées. Ne pas dégonfler les pneus, pour ajuster la pression, lorsqu'ils sont chauds.
- Un sous-gonflage peut causer une diminution de l'économie de carburant, une usure irrégulière et prématurée du pneu, et une mauvaise étanchéité du talon du pneu; cela peut déformer la roue et faire que le pneu se sépare de la jante.
- Un sur-gonflage peut causer une conduite dure, une usure irrégulière et prématurée du pneu, et accroît considérablement la possibilité de dommages causés par les risques de la route. Veiller à ce que les pressions des pneus soient constamment aux niveaux corrects. Si l'on doit gonfler un pneu souvent, le faire vérifier.

▼ Permutation des pneus

⚠ PRUDENCE

Permuter périodiquement les pneus:

Il est dangereux d'utiliser un pneu comportant une usure irrégulière. Pour égaliser l'usure des pneus afin de maintenir de bonnes performances de conduite et de freinage, permuter les pneus tous les 12.000 km (7.500 milles). Cependant Mazda recommande de permuter les pneus tous les 8.000 km (5.000 milles) pour aider à augmenter leur longévité et distribuer l'usure de manière plus uniforme. Se référer à Entretien périodique à la page 6-4.

Lors de la permutation, vérifier si l'équilibrage est correct.

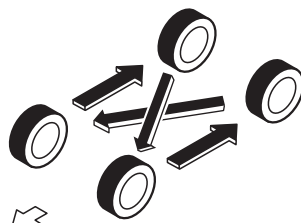

Avant

Ne pas inclure la roue de secours (USAGE TEMPORAIRE UNIQUEMENT) dans la permutation.

Entretien réalisable par le propriétaire

A chaque permutation des pneus, vérifier si les pneus sont endommagés et s'ils sont usés irrégulièrement. L'usure anormale des pneus est généralement causée par une ou plusieurs des causes suivantes:

- Pression de gonflage incorrecte
- Alignement des roues inadéquat
- Equilibrage incorrect des roues
- Freinages importants

Après la permutation, veiller à régler les pressions de gonflage des pneus avant et arrière en fonction des spécifications (page 9-8) et vérifier le couple de serrage des écrous de roues.

(Avec système de surveillance de pression des pneus)

Après avoir ajusté la pression des pneus, l'initialisation du système de surveillance de la pression des pneus est obligatoire pour que le système fonctionne normalement.

Se référer à Initialisation du système de surveillance de la pression des pneus à la page 4-138.

ATTENTION

Permuter les pneus unidirectionnels et les pneus à carcasse radiale à bande de roulement à dessins asymétriques ou à crampons de l'avant à l'arrière uniquement, et non pas entre la droite et la gauche. La performance des pneus sera réduite si la rotation des pneus est faite d'un côté à l'autre.

▼ Remplacement d'un pneu

! PRUDENCE

N'utiliser que des pneus en bon état:

La conduite avec des pneus usés est dangereuse. Des performances de freinage, direction et traction réduites peuvent causer un accident.

Remplacer tous les quatre pneus en même temps:

Il est dangereux de ne remplacer qu'un seul pneu. Cela pourrait causer de mauvaises performances de maniabilité et de freinage risquant d'entraîner une perte de contrôle du véhicule. Mazda recommande vivement de remplacer tous les quatre pneus en même temps.

Si un pneu est usé régulièrement, un témoin d'usure apparaît en travers de la chape.

Dans un tel cas, remplacer le pneu.

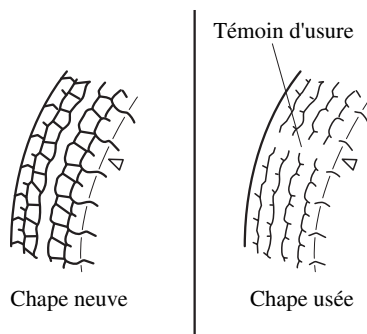

Il est nécessaire de remplacer le pneu avant que le témoin d'usure n'apparaisse en travers de la chape.

Entretien réalisable par le propriétaire

(Avec système de surveillance de pression des pneus)

Après avoir ajusté la pression des pneus, l'initialisation du système de surveillance de la pression des pneus est obligatoire pour que le système fonctionne normalement.

Se référer à Initialisation du système de surveillance de la pression des pneus à la page 4-138.

REMARQUE

Les pneus s'abîment avec le temps, même si on ne les utilise pas pour rouler sur la route. Il est généralement recommandé de remplacer les pneus lorsqu'ils sont vieux de 6 ans ou plus. La chaleur causée par l'utilisation en climat chaud ou sous conditions de forte charge peut accélérer le processus de vieillissement. Il faut remplacer le pneu de la roue de secours quand on remplace les autres pneus, car le pneu de la roue de secours vieillit aussi. La date de fabrication du pneu (semaine et année) est indiquée par un numéro à 4 chiffres.

Se référer à Etiquetage des pneus à la page 8-25.

▼ Roue de secours à usage temporaire

Vérifier la roue de secours temporaire au moins une fois par mois, pour qu'elle soit toujours correctement gonflée et rangée.

REMARQUE

La condition de la roue de secours à usage temporaire se détériore graduellement même si elle n'a pas été utilisée.

La roue de secours à usage temporaire est plus facile à manipuler car elle est plus légère et plus petite qu'une roue conventionnelle. Cette roue ne doit être utilisée qu'en cas d'urgence et sur une distance limitée.

N'utiliser la roue de secours temporaire que le temps nécessaire à la réparation de la roue conventionnelle, réparation qui doit être faite dès que possible. Se référer à Pneus à la page 9-8.

ATTENTION

- *Ne pas monter de pneu à neige ou normal sur la jante de la roue de secours à usage temporaire. Ces pneus ne s'adapteront pas et cela risque d'endommager la jante et le pneu.*
- *La roue de secours à usage temporaire a une surface de roulement de moins de 5.000 km (3.000 milles). La surface de roulement pourrait être encore plus courte selon les conditions de conduite.*
- *L'utilisation de la roue de secours à usage temporaire doit être limitée, cependant, si le témoin d'usure apparaît en travers de la chape, remplacer cette roue par une roue de secours temporaire du même type (page 6-47).*

Entretien réalisable par le propriétaire

REMARQUE

Les pneus s'abîment avec le temps, même si on ne les utilise pas pour rouler sur la route. Il est généralement recommandé de remplacer les pneus lorsqu'ils sont vieux de 6 ans ou plus. La chaleur causée par l'utilisation en climat chaud ou sous conditions de forte charge peut accélérer le processus de vieillissement. Il faut remplacer le pneu de la roue de secours quand on remplace les autres pneus, car le pneu de la roue de secours vieillit aussi. La date de fabrication du pneu (semaine et année) est indiquée par un numéro à 4 chiffres.

Se référer à *Étiquetage des pneus* à la page 8-25.

▼ Remplacement d'une roue

PRUDENCE

N'utiliser que des roues de dimensions correctes sur ce véhicule:

L'utilisation de roues de dimensions non spécifiées pour ce véhicule est dangereuse. Cela peut affecter le freinage et la conduite, ce qui peut causer une perte de contrôle du véhicule et un accident.

ATTENTION

Une roue de dimension autre que celle spécifiée peut affecter:

- Ajustement du pneu
- Durée de vie de la roue et du roulement de roue
- Garde au sol
- Espace nécessaire à la chaîne
- Indication du compteur de vitesse
- Alignement des phares
- Hauteur des pare-chocs
- Système de surveillance de pression des pneus*

REMARQUE

- En cas de remplacement d'une roue, veiller à ce que la roue neuve soit équivalente en diamètre, en largeur de jante et en déport (déport interne/externe), à la roue d'origine.
- Pour plus de détails, s'adresser à un concessionnaire agréé Mazda.

Un équilibrage correct des roues offre un meilleur confort de conduite et réduit l'usure des pneus. Des roues déséquilibrées peuvent causer des vibrations et entraîner une usure irrégulière des pneus.

Ampoules

Avec phares à LED

Eclairages au pavillon
(avant)/Lampes de lecture

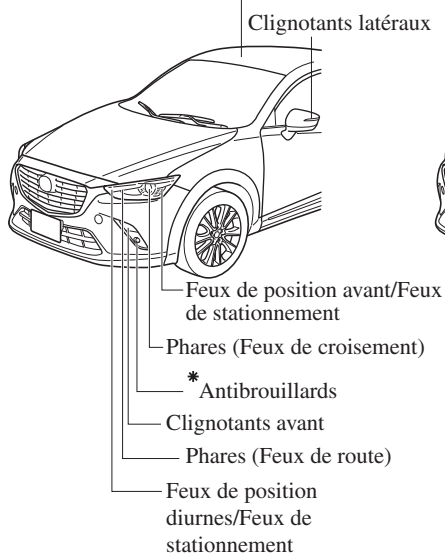

Avec phares à halogène

Eclairages au pavillon
(avant)/Lampes de lecture

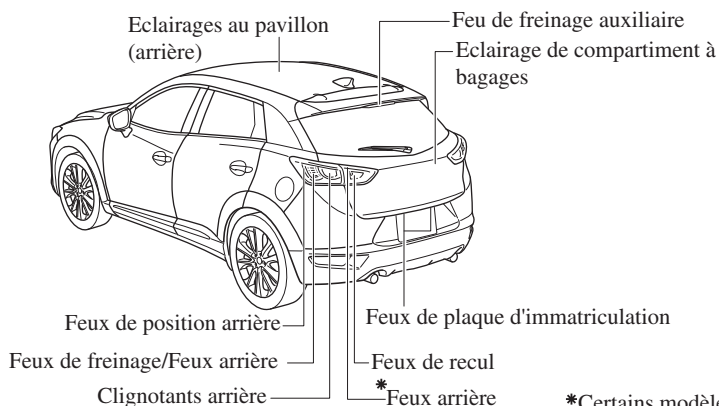
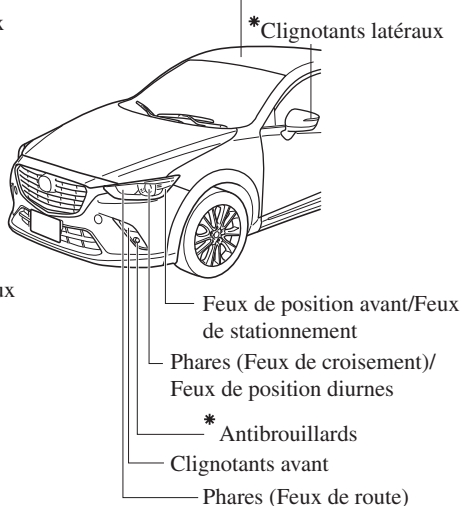

*Certains modèles.

PRUDENCE

Ne jamais toucher le verre d'une ampoule halogène avec les mains nues et toujours porter des lunettes de sûreté lors de la manipulation ou lorsque l'on travaille près d'ampoules:

Si une ampoule halogène se casse, cela est dangereux. Ces ampoules contiennent du gaz sous pression. Si une ampoule se casse, elle explosera et les éclats de verre peuvent causer de graves blessures.

Si le verre de l'ampoule est touché avec les mains nues, l'huile naturelle du corps peut faire que l'ampoule surchauffe et explose lorsqu'elle est allumée.

Toujours garder les ampoules halogènes hors de la portée des enfants:

Le fait de jouer avec une ampoule halogène est dangereux. Si l'ampoule tombe ou si elle se casse, cela peut causer de graves blessures.

ATTENTION

Lors du retrait de l'unité de lentilles ou de lampes avec un tournevis plat, s'assurer que le tournevis n'entre pas en contact avec le terminal intérieur. Un contact entre le tournevis plat et le terminal pourrait provoquer un court-circuit.

REMARQUE

- Pour remplacer l'ampoule, s'adresser à un concessionnaire agréé Mazda.
- Si l'on touche l'ampoule halogène par mégarde, il faut la nettoyer en la frottant avec de l'alcool avant de l'utiliser.
- Utiliser le protecteur et l'emballage de la nouvelle ampoule pour mettre au rebut, hors de portée des enfants, l'ancienne ampoule.

▼ Remplacement des ampoules d'éclairages extérieurs

Phares (avec phares à LED)

L'ampoule LED ne peut pas être remplacée comme une seule unité, car c'est une unité intégrée.

L'ampoule LED doit être remplacée avec l'unité. Pour remplacer les ampoules s'adresser à un mécanicien agréé Mazda.

Phares/Feux de position diurnes (avec phares à halogène)

Ampoules de feux route

1. S'assurer que le contacteur est en position d'arrêt et que l'interrupteur des phares est coupé.
2. Ouvrir le capot.

Entretien réalisable par le propriétaire

3. Débrancher le connecteur de l'unité en appuyant sur la languette du connecteur avec un doigt et en tirant le connecteur vers le bas.

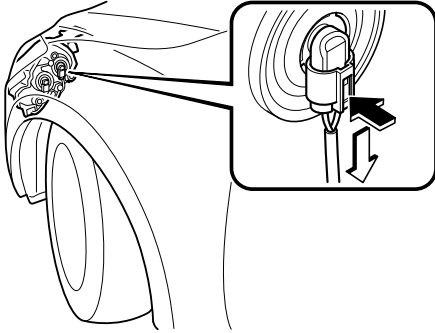

4. Tourner l'ensemble douille et ampoule et le retirer. Retirer prudemment l'ampoule de la douille du réflecteur en la tirant doucement en un mouvement rectiligne.

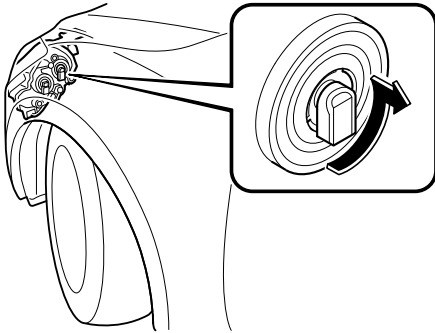

5. Installer la nouvelle ampoule en procédant dans l'ordre inverse des opérations de retrait.

Ampoules de feux de croisement/Feux de position diurnes

1. S'assurer que le contacteur est en position d'arrêt et que l'interrupteur des phares est coupé.
2. Ouvrir le capot.
3. Débrancher le connecteur de l'unité en appuyant sur la languette du connecteur avec un doigt et en tirant le connecteur vers le bas.

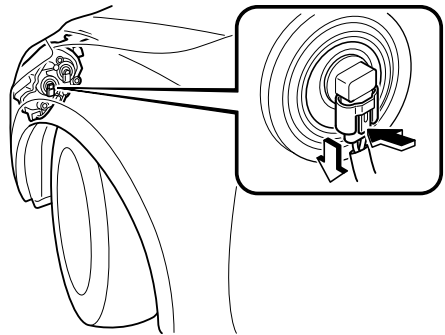

4. Tourner l'ensemble douille et ampoule et le retirer. Retirer prudemment l'ampoule de la douille du réflecteur en la tirant doucement en un mouvement rectiligne.

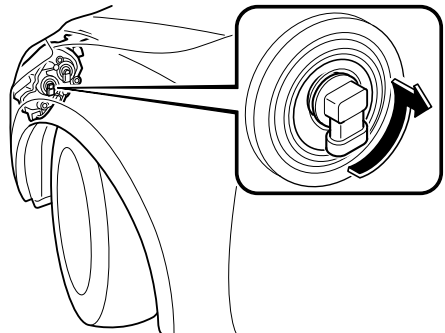

5. Installer la nouvelle ampoule en procédant dans l'ordre inverse des opérations de retrait.

Entretien réalisable par le propriétaire

Feux de position diurnes/Feux de stationnement/Feux de position avant (avec phares à LED)

L'ampoule LED ne peut pas être remplacée comme une seule unité, car c'est une unité intégrée.

L'ampoule LED doit être remplacée avec l'unité. Pour remplacer les ampoules s'adresser à un mécanicien agréé Mazda.

Feux de position avant/Feux de stationnement (avec phares à halogène)

1. S'assurer que le contacteur est en position d'arrêt et que l'interrupteur des phares est coupé.
2. Tourner l'ensemble douille et ampoule dans le sens contraire des aiguilles d'une montre et le retirer.
3. Débrancher l'ampoule de la douille.

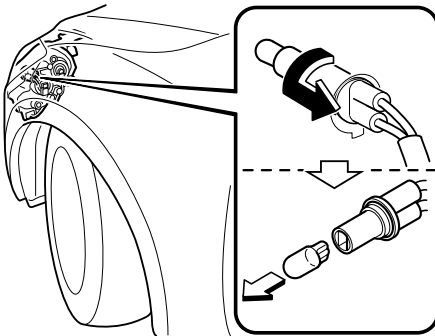

4. Installer la nouvelle ampoule en procédant dans l'ordre inverse des opérations de retrait.

Clignotants avant

1. S'assurer que le contacteur est en position d'arrêt et que l'interrupteur des phares est coupé.
2. Tourner la vis dans le sens contraire des aiguilles d'une montre et la retirer, puis tirer partiellement le garde-boue.

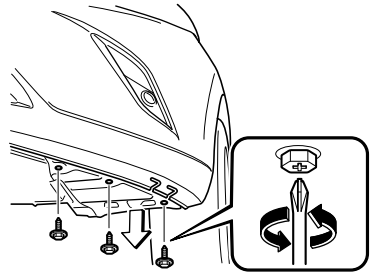

3. Tourner l'ensemble douille et ampoule dans le sens contraire des aiguilles d'une montre et le retirer.
4. Débrancher l'ampoule de la douille.

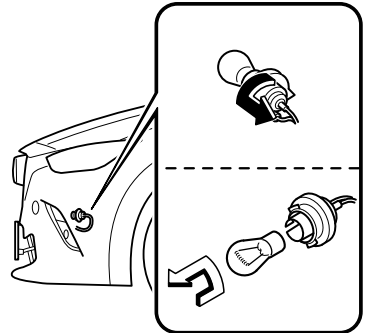

5. Installer la nouvelle ampoule en procédant dans l'ordre inverse des opérations de retrait.

Entretien réalisable par le propriétaire

Antibrouillards*, Clignotants latéraux*, Feux de freinage/Feux arrière (avec phares à LED), Feux de position arrière (avec phares à LED), Feux arrière (avec phares à LED), Feu de freinage auxiliaire

L'ampoule LED ne peut pas être remplacée comme une seule unité, car c'est une unité intégrée.

L'ampoule LED doit être remplacée avec l'unité. Pour remplacer les ampoules s'adresser à un mécanicien agréé Mazda.

Clignotants arrière, Feux de freinage/Feux arrière (avec phares à halogène), Feux de position arrière (avec phares à halogène)

1. S'assurer que le contacteur est en position d'arrêt et que l'interrupteur des phares est coupé.
2. Tourner les boulons dans le sens contraire des aiguilles d'une montre et les retirer.

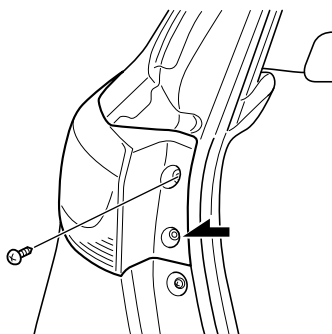

3. Tirer l'unité vers l'arrière pour l'enlever.

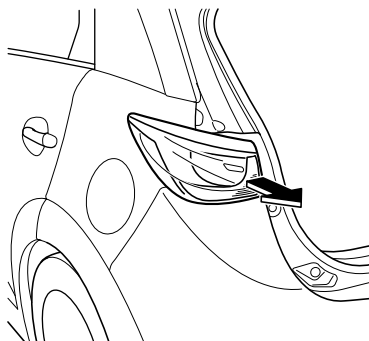

4. Tourner l'ensemble douille et ampoule dans le sens contraire des aiguilles d'une montre et le retirer.

Entretien réalisable par le propriétaire

5. Débrancher l'ampoule de la douille.
Clignotants arrière

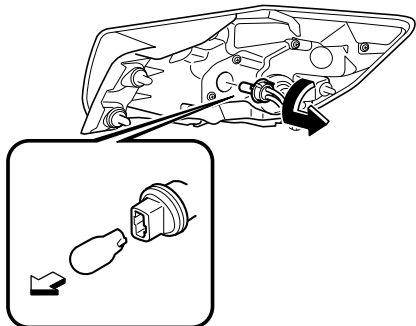

Feux de freinage/Feux arrière

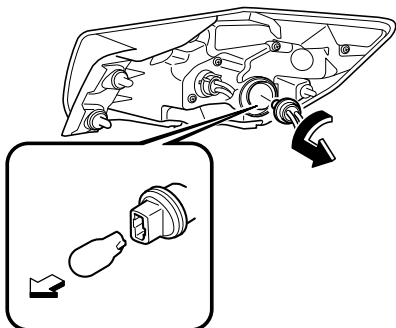

Feux de position arrière

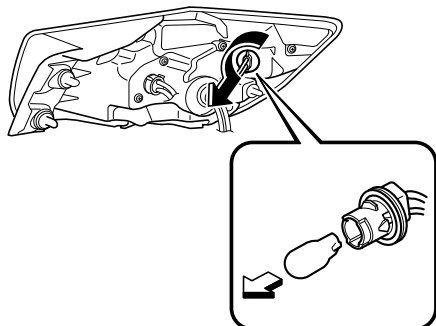

6. Installer la nouvelle ampoule en procédant dans l'ordre inverse des opérations de retrait.

Feux de recul

1. S'assurer que le contacteur est en position d'arrêt et que l'interrupteur des phares est coupé.
2. Retirer le couvercle.

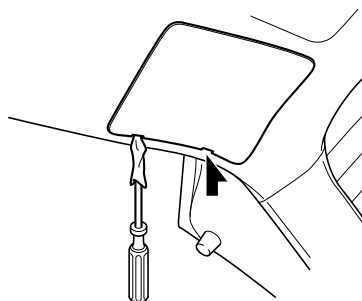

3. Tourner l'ensemble douille et ampoule dans le sens contraire des aiguilles d'une montre et le retirer.
4. Débrancher l'ampoule de la douille.

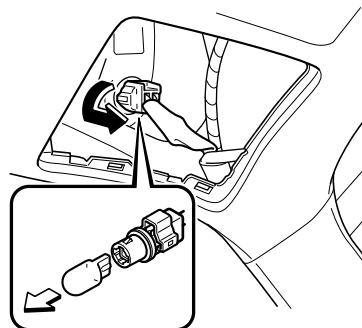

5. Installer la nouvelle ampoule en procédant dans l'ordre inverse des opérations de retrait.

Entretien réalisable par le propriétaire

Feux de plaque d'immatriculation

1. S'assurer que le contacteur est en position d'arrêt et que l'interrupteur des phares est coupé.
2. Retirer le couvercle.

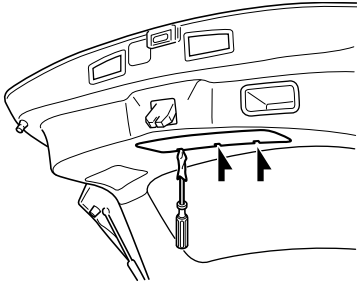

3. Tourner l'ensemble douille et ampoule dans le sens contraire des aiguilles d'une montre et le retirer.

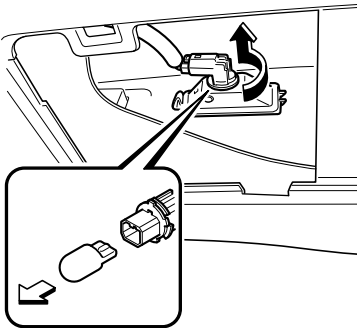

4. Débrancher l'ampoule de la douille.
5. Installer la nouvelle ampoule en procédant dans l'ordre inverse des opérations de retrait.

▼ Remplacement des ampoules d'éclairages intérieurs

Eclairages au pavillon (avant)/Lampes de lecture, Eclairages au pavillon (arrière)

1. Enrober d'un chiffon doux un petit tournevis à tête plate pour éviter d'endommager la lentille, puis retirer la lentille en la soulevant doucement par le bord en faisant levier avec le tournevis à tête plate.

Entretien réalisable par le propriétaire

2. Débrancher l'ampoule en la tirant.
**Eclairages au pavillon (avant)/
 Lampes de lecture**

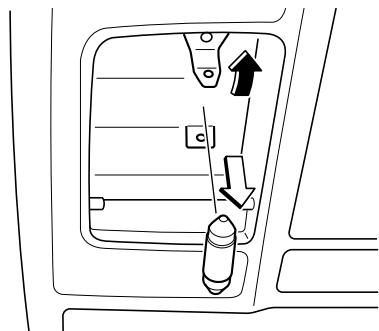
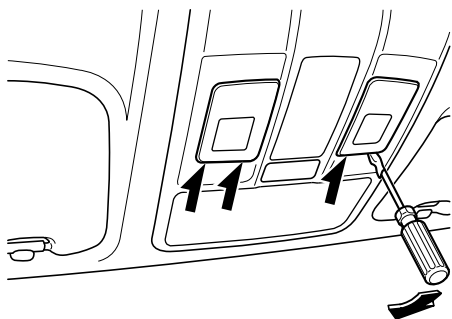

Eclairages au pavillon (arrière)

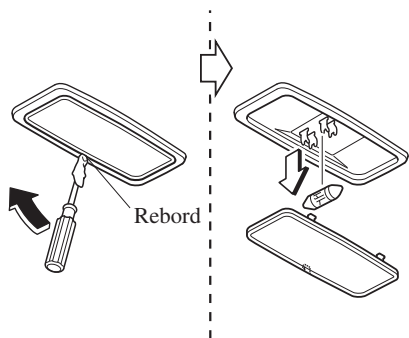

3. Installer la nouvelle ampoule en procédant dans l'ordre inverse des opérations de retrait.

Eclairage de compartiment à bagages

1. A l'aide d'un petit tournevis plat enveloppé d'un chiffon, pour éviter d'endommager la lentille, retirer l'unité de lentille en soulevant avec soin son bord avec le tournevis à tête plate.
2. Débrancher l'ampoule en la tirant.

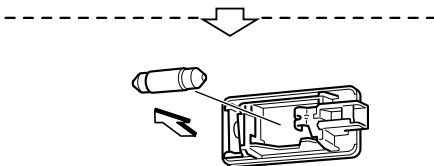
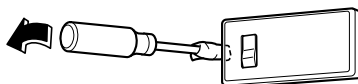

3. Installer la nouvelle ampoule en procédant dans l'ordre inverse des opérations de retrait.

Entretien réalisable par le propriétaire

Fusibles

Le circuit électrique du véhicule est protégé par des fusibles.

Si un des feux, accessoires ou commandes ne fonctionne pas, vérifier la protection du circuit relié. Si un fusible est fondu, le filament se trouvant à l'intérieur sera coupé.

Si le même fusible fond de nouveau, ne pas utiliser ce système et s'adresser à un concessionnaire agréé Mazda dès que possible.

▼ Remplacement d'un fusible

Remplacement des fusibles sur le côté gauche du véhicule

Si un circuit électrique ne fonctionne pas, vérifier en premier les fusibles du côté gauche du véhicule.

1. S'assurer que le contacteur est en position d'arrêt et que les autres interrupteurs sont hors tension.
2. Ouvrir le couvercle de la boîte à fusibles.

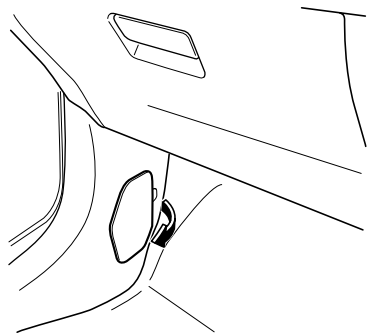

3. Tirer le fusible droit à l'aide de l'outil de retrait fourni dans la boîte à fusibles du compartiment moteur.

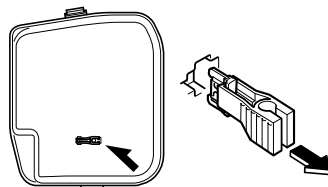

4. Vérifier le fusible et le remplacer s'il est fondu.



Normal

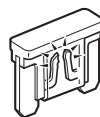

Fondu

5. Insérer un fusible neuf de même valeur, et s'assurer qu'il est fermement installé. S'il n'est pas fermement installé, le faire installer par un mécanicien expérimenté. Nous recommandons un concessionnaire agréé Mazda. Si un fusible de rechange n'est pas disponible, utiliser un fusible de même valeur nominale issu d'un circuit non nécessaire à la conduite du véhicule, comme le circuit AUDIO ou OUTLET.

ATTENTION

Toujours remplacer un fusible par un fusible Mazda authentique ou équivalent de même valeur nominale. Sinon cela risque d'endommager le circuit électrique.

6. Réinstaller le couvercle en prenant soin qu'il est bien installé.

Remplacement des fusibles sous le capot

Si les phares ou d'autres composants électriques ne fonctionnent pas et que les fusibles se trouvant dans l'habitacle sont corrects, vérifier le porte-fusibles situé dans le compartiment moteur. Si un des fusibles est fondu, il doit être remplacé. Suivre les étapes suivantes:

1. S'assurer que le contacteur est en position d'arrêt et que les autres interrupteurs sont hors tension.
2. Retirer le couvercle du porte-fusibles.

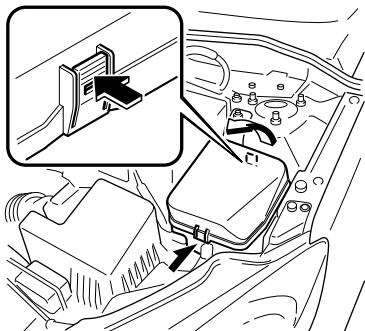

3. Si un des fusibles autre que le fusible MAIN est fondu, le remplacer par un de même ampérage.

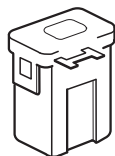

Normal

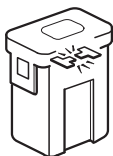

Fondu

⚠ PRUDENCE

Ne pas remplacer le fusible principal soi-même. Confier le remplacement à un concessionnaire agréé Mazda:

Il est dangereux de remplacer soi-même le fusible, car le fusible MAIN est un fusible à haute intensité de courant. Si l'on effectue incorrectement le remplacement, on risque de se faire électrocuter ou de causer un court-circuit pouvant entraîner un incendie.

4. Réinstaller le couvercle en prenant soin qu'il est bien installé.

Entretien réalisable par le propriétaire

▼ Description des panneaux à fusibles

Porte-fusibles (Compartiment moteur)

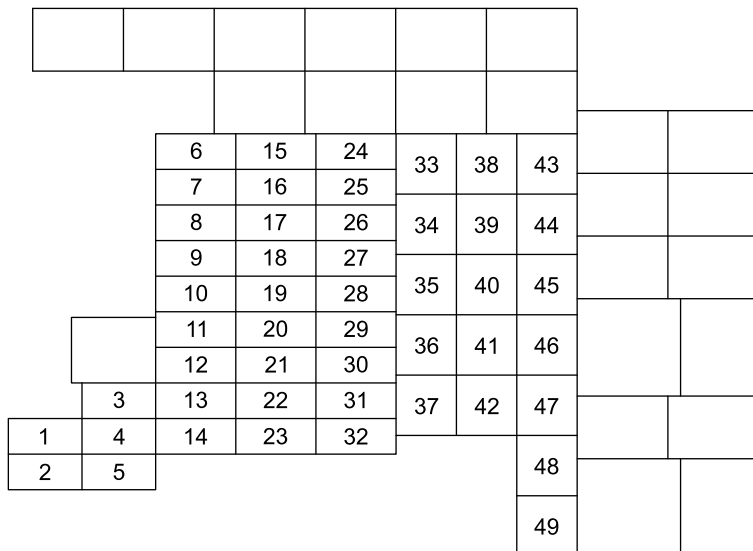

DESCRIPTION		VALEUR DE FUSIBLE	COMPOSANTE PROTEGEE
1	C/U IG1	15 A	Pour la protection de plusieurs circuits
2	ENGINE IG1	7,5 A	Système de commande du moteur
3	SUNROOF	10 A	Toit ouvrant transparent*
4	INTERIOR	15 A	Eclairage au pavillon
5	ENG+B	7,5 A	Système de commande du moteur
6	AUDIO2	15 A	Système audio
7	METER1	10 A	Combiné d'instruments
8	SRS1	7,5 A	Coussin d'air
9	METER2	7,5 A	Combiné d'instruments*
10	RADIO	7,5 A	Système audio
11	ENGINE3	15 A	Système de commande du moteur
12	ENGINE1	15 A	Système de commande du moteur
13	ENGINE2	15 A	Système de commande du moteur
14	AUDIO1	25 A	Système audio
15	A/C MAG	7,5 A	Climatiseur*

Entretien réalisable par le propriétaire

DESCRIPTION		VALEUR DE FUSIBLE	COMPOSANTE PROTEGEE
16	AT PUMP	15 A	Système de commande de boîte de vitesses*
17	AT	15 A	Système de commande de boîte de vitesses*
18	D.LOCK	25 A	Verrouillages électriques des portières
19	H/L RH	20 A	Phare (Droite)
20	ENG+B2	7,5 A	Système de commande du moteur
21	TAIL	20 A	Feux arrière, feux de plaque d'immatriculation, feux de stationnement
22	—	—	—
23	ROOM	25 A	Eclairage au pavillon
24	FOG	15 A	Antibrouillards*
25	H/CLEAN	20 A	—
26	STOP	10 A	Feux de freinage
27	HORN	15 A	Avertisseur
28	H/L LH	20 A	Phare (Gauche)
29	ABS/DSC S	30 A	ABS, système de commande dynamique de stabilité*
30	HAZARD	15 A	Feux de détresse, clignotants
31	FUEL PUMP	15 A	Système d'alimentation
32	FUEL WARM	25 A	—
33	WIPER	20 A	Essuie-glace de pare-brise
34	CABIN+B	50 A	Pour la protection de plusieurs circuits
35	FAN2	30 A	—
36	FUEL PUMP	30 A	—
37	ABS/DSC M	50 A	ABS, système de commande dynamique de stabilité*
38	EVVT	20 A	Système de commande du moteur*
39	—	—	—
40	FAN1	30 A	—
41	FAN3	40 A	Ventilateur de refroidissement
42	ENG.MAIN	40 A	Système de commande du moteur
43	EPS	60 A	—
44	DEFOG	40 A	Désembueur de lunette arrière
45	IG2	30 A	Pour la protection de plusieurs circuits
46	INJECTOR	30 A	Système de commande du moteur
47	HEATER	40 A	Climatiseur
48	P.WINDOW1	30 A	Lève-vitres électriques
49	DCDC DE	40 A	—

Entretien réalisable par le propriétaire

Porte-fusibles (Côté gauche)

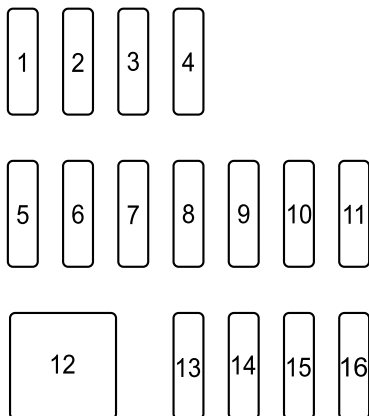

DESCRIPTION	VALEUR DE FUSIBLE	COMPOSANTE PROTEGEE
1	—	—
2	—	—
3	—	—
4	—	—
5	F.OUTLET 15 A	Prises des accessoires
6	—	—
7	AT IND 7,5 A	Témoin de plage AT*
8	MIRROR 7,5 A	Rétroviseur à commande à distance
9	—	—
10	P.WINDOW2 25 A	Lève-vitres électriques
11	R.WIPER 15 A	Essuie-glace et lave-glace de lunette arrière
12	—	—
13	—	—
14	SRS2/ESCL 15 A	—
15	SEAT WARM 20 A	Chauffage de siège*
16	M.DEF 7,5 A	Désembueur de rétroviseur*

Entretien extérieur

Le procédé de peinture de votre Mazda incorpore les derniers développements techniques de composition et de méthodes d'application.

Cependant, si l'entretien correct n'est pas apporté, l'environnement peut affecter les propriétés protectrices de la peinture.

Ci-dessous sont indiqués quelques exemples de dommages possibles et des conseils sur comment les éviter.

Dommages causés par les pluies acides ou les retombées chimiques

Apparition

Les polluants industriels et les émissions d'échappement des véhicules automobiles se mélangent dans l'air avec la pluie ou l'humidité pour former des retombées acides. Ces acides peuvent retomber sur le fini du véhicule. Lorsque l'eau s'évapore, la concentration de l'acide augmente et peut endommager le fini.

Le plus longtemps cet acide reste sur la surface, plus élevés sont les risques de dommages.

Prévention

Il est nécessaire de laver et cirer le véhicule, suivant les instructions fournies dans cette section, pour protéger son fini. Ceci devrait être fait dès que l'on pense que des retombées acides se sont déposées sur le véhicule.

Dommages causés par les excréments d'oiseaux, les insectes ou la sève d'arbre

Apparition

Les excréments d'oiseaux contiennent des acides. S'ils ne sont pas retirés, ils peuvent attaquer la couche transparente et de couleur de la peinture du véhicule.

Lorsque des insectes collent à la surface peinte et se décomposent, des composés corrosifs se forment. S'ils ne sont pas retirés, ils peuvent éroder la couche transparente et de couleur de la peinture du véhicule.

La sève d'arbre durcira et collera au fini. Si l'on essaie de retirer de la sève durcie, on risque de retirer de la peinture.

Prévention

Il est nécessaire de laver et cirer le véhicule, suivant les instructions fournies dans cette section, pour protéger son fini. Ceci devrait être fait dès que possible.

Les excréments d'oiseaux peuvent être retirés à l'aide d'une éponge douce et de l'eau. Si lors d'un voyage, une éponge n'est pas disponible, un mouchoir en papier mouillé peut aussi être utilisé. L'endroit nettoyé devrait être ciré suivant les instructions fournies dans cette section. Les insectes et la sève d'arbre peuvent être retirés à l'aide d'une éponge douce et de l'eau ou d'un produit de nettoyage disponible dans le commerce.

On peut aussi couvrir l'endroit affecté, d'un journal mouillé, pendant une à deux heures. Retirer ensuite le journal et rincer à l'eau les débris restants.

Soins à apporter

Marques d'eau

Apparition

La pluie, le brouillard, l'humidité et même l'eau courante peut contenir des minéraux nuisibles, tel que du sel et des dépôts. Si de l'humidité contenant des minéraux se dépose sur le véhicule puis s'évapore, les minéraux se concentrent et durcissent pour former des ronds blancs. Ces ronds peuvent endommager le fini du véhicule.

Prévention

Il est nécessaire de laver et cirer le véhicule, suivant les instructions fournies dans cette section, pour protéger son fini. Ceci devrait être fait dès que l'on découvre des tâches d'eau sur le fini du véhicule.

Ecaillage de la peinture

Apparition

L'écaillage de la peinture se produit lorsque des graviers projetés en l'air par les pneus d'autre véhicules retombent sur le véhicule.

Pour éviter l'écaillage de la peinture

Garder une distance adéquate entre ce véhicule et le véhicule que l'on suit, pour réduire les risques d'écaillage de la peinture dus à des projections de graviers.

REMARQUE

- *La zone de risque d'écaillage de la peinture varie suivant la vitesse du véhicule. Par exemple, à 90 km/h (56 mi/h), la zone de risque d'écaillage de la peinture est de 50 mètres (164 pieds).*
- *Lorsqu'il fait froid, le fini du véhicule durcit. Ceci augmente les risques d'écaillage de la peinture.*
- *Un écaillage de la peinture peut entraîner la formation de rouille sur le véhicule Mazda. Pour éviter ceci, réparer les dommages à l'aide de peinture de retouche Mazda, tel qu'indiqué dans cette section. Sinon, la rouille peut s'étendre et entraîner des réparations coûteuses.*

Toujours lire **toutes** les instructions mentionnées sur l'étiquette lors de l'utilisation de tout produit chimique de nettoyage ou de lustrage. Lire également tous les avertissements et remarques.

▼ Entretien du fini

Lavage

⚠ ATTENTION

➤ Lorsque le levier d'essuie-glace est sur la position **AUTO** et que le contacteur est mis sur **ON**, les essuie-glaces peuvent se mettre en marche automatiquement dans les cas suivants:

- Si le pare-brise au-dessus du capteur de pluie est touché ou essuyé avec un chiffon.
- Si le pare-brise est frappé avec la main ou un autre objet à partir de l'extérieur ou de l'intérieur du véhicule.

*Ne pas approcher les mains et les grattoirs du pare-brise lorsque le levier d'essuie-glaces est sur la position **AUTO** et que le contacteur est sur **ON**, car les doigts pourraient être pincés ou les essuie-glaces et les balais d'essuie-glaces pourraient être endommagés lorsqu'ils sont activés automatiquement. Lorsqu'on veut nettoyer le pare-brise, veiller à éteindre complètement les essuie-glaces (quand on laisse le moteur tourner) surtout que c'est important lorsqu'on élimine la glace et la neige.*

- Ne pas asperger d'eau dans le compartiment moteur. Sinon, cela peut entraîner des problèmes de démarrage du moteur ou endommager les pièces du circuit électrique.
- Lors du lavage et du cirage du véhicule, veiller à ne pas exercer une force excessive sur une zone du toit ou de l'antenne du véhicule. Sinon, cela risque de cabosser le véhicule ou d'endommager l'antenne.

Pour protéger le fini contre la rouille et la détérioration, laver ce véhicule Mazda complètement et fréquemment, au moins une fois par mois, avec de l'eau tiède ou froide.

Si le véhicule n'est pas lavé correctement, la peinture risque d'être égratignée. Voici quelques exemples qui indiquent les situations où des égratignures peuvent se produire.

Des égratignures se produisent si:

- Le véhicule est lavé avant d'avoir rincé la poussière ou autre matière étrangère.
- Le véhicule est lavé avec un chiffon rêche, sec ou sale.
- Le véhicule est lavé dans un lave-auto automatique dont les brosses sont sales ou trop dures.
- Des nettoyeurs ou cires contenant des produits abrasifs sont utilisés.

REMARQUE

- *Mazda ne peut pas être tenue responsable pour les égratignures causées par un lave-auto automatique ou par un lavage incorrect.*
- *Les égratignures seront plus évidentes sur des véhicules dont la peinture est sombre.*

Soins à apporter

Pour réduire les égratignures de la peinture du véhicule:

- Rincer la poussière ou autre matière étrangère à l'eau tiède ou froide avant le lavage.
- Utiliser beaucoup d'eau tiède ou froide et un chiffon doux pour laver le véhicule. Ne pas utiliser de chiffon en nylon.
- Frotter sans appliquer de pression lors du lavage ou du séchage du véhicule.
- Ne laver le véhicule que dans un lave-auto dont les brosses sont bien entretenues.
- Ne pas utiliser de nettoyants ou cires contenant des produits abrasifs.

ATTENTION

Ne pas utiliser de laine d'acier, de produits de nettoyage abrasifs ou de détergents puissants contenant des agents fortement alcalins ou caustiques sur les parties chromées ou en aluminium anodisé. Cela risque d'endommager la couche de protection et provoquer une décoloration ou une détérioration de la peinture.

Veiller à retirer le sel, la poussière, la boue et autre matière du dessous des ailes, et s'assurer que les trous d'évacuation des bords inférieurs des portières et panneaux de bas de caisse sont propres.

Les insectes, le goudron, la sève d'arbre, les excréments d'oiseaux, les retombées chimiques et toute autre accumulation peuvent endommager le fini s'ils ne sont pas retirés immédiatement. Lorsqu'un simple lavage à l'eau n'est pas efficace, utiliser un savon doux pour automobiles.

Rincer à fond le savon, à l'eau tiède ou froide. Ne pas laisser le savon sécher sur le fini.

Après avoir lavé le véhicule, le sécher à l'aide d'une peau de chamois propre pour éviter la formation de taches d'eau.

PRUDENCE

Sécher les freins qui sont devenus mouillés en conduisant lentement, en relâchant la pédale d'accélérateur et en appliquant légèrement les freins à plusieurs reprises jusqu'à ce que le freinage soit redevenu normal:

Le fait de conduire avec des freins mouillés est dangereux. Une distance d'arrêt plus longue ou le véhicule tirant d'un côté lors du freinage peut entraîner un accident grave. Une légère application des freins indiquera s'ils sont affectés par l'eau.

Lorsque vous utilisez un lave-auto

- Rabattre les rétroviseurs des portières.
- Les brosses du lave-auto pourraient réduire le lustre de la peinture ou hâter la détérioration de la peinture.

Lors d'un lavage de voiture à l'eau sous haute pression

Des stations de lavage de voitures avec de l'eau à la température et la pression élevées sont disponibles en fonction du type de machine de lavage de voiture. Si le gicleur de la station de lavage de voitures est placé trop près du véhicule, la force du jet peut endommager ou déformer la moulure, affecter l'étanchéité des pièces et laisser de l'eau pénétrer à l'intérieur. Conserver une distance suffisante (30 cm (12 po.) ou plus) entre le gicleur et le véhicule. Par ailleurs, ne passer pas trop de temps à asperger la même zone du véhicule et faire attention très prudent quand vous aspergez entre les espaces dans les portes et autour des fenêtres.

Cirage

Le véhicule doit être ciré si l'eau ne perle plus sur les surfaces peintes.

Toujours laver et sécher le véhicule avant de le cirer. En plus de cirer la carrosserie, cirer les garnitures métalliques pour protéger leur lustre.

1. Utiliser une cire qui ne contient pas d'abrasifs.
Sinon, elle risque de retirer la peinture et d'endommager les pièces métalliques brillantes.
2. Utiliser une cire naturelle de bonne qualité conçue pour les couleurs métalliques, mica ou uniformes.
3. Lors du cirage, appliquer une couche uniforme à l'aide de l'éponge fournie ou d'un chiffon doux.
4. Essuyer la cire à l'aide d'un chiffon doux.

REMARQUE

Lorsque l'on utilise un nettoyant pour retirer l'huile, le goudron ou autres, cela enlève aussi la cire. Cirer ces surfaces de nouveau, même si le véhicule ne nécessite pas de cirage.

▼ Réparation des endommagements du fini

Toute rayure profonde ou écaillage du fini doit être réparé au plus tôt. Tout métal exposé rouillera et cela entraînera des réparations majeures.

ATTENTION

Si ce véhicule Mazda est abîmé et nécessite que des panneaux métalliques soient réparés ou remplacés, s'assurer que l'atelier de réparation de carrosserie applique du produit anti-rouille à toutes les pièces, celles réparées ainsi que les neuves. Ceci pour éviter qu'elles ne rouillent.

▼ Entretien des parties métalliques brillantes

- Utiliser un produit de nettoyage pour retirer le goudron et les insectes. Ne jamais utiliser de couteau ou autre outil.
- Pour protéger les surfaces des pièces métalliques brillantes contre la corrosion, appliquer de la cire ou un produit de protection pour chromes et frotter jusqu'à ce que la surface brille.
- En hiver ou dans les régions côtières, recouvrir les parties métalliques brillantes d'une couche plus épaisse de cire ou de produit de préservation. Si nécessaire, enduire ces parties de gelée de pétrole non corrosive ou de tout autre produit protecteur.

Soins à apporter

ATTENTION

Ne pas utiliser de laine d'acier, de produits de nettoyage abrasifs ou de détergents puissants contenant des agents fortement alcalins ou caustiques sur les parties chromées ou en aluminium anodisé. Cela risque d'endommager la couche de protection et de provoquer une décoloration ou une détérioration de la finition.

▼ Entretien du dessous de la carrosserie

Les produits chimiques et le calcium utilisés pour retirer la glace et la neige ainsi que les produits anti-poussière peuvent s'accumuler sur le dessous de la carrosserie. S'ils ne sont pas retirés, ils causeront une corrosion prématurée et la détérioration des pièces du dessous de la carrosserie, tel que les conduites d'alimentation, le châssis, le plancher et le système d'échappement, même si ces pièces sont recouvertes d'un produit antirouille.

Rincer le dessous de la carrosserie et des ailes avec de l'eau tiède ou froide à la fin de chaque hiver. Si possible, faire aussi cette opération une fois par mois.

Faire attention à ces endroits car il est difficile de voir la boue et la saleté qui s'y accumule. **Si la saleté accumulée est mouillée s'assurer de la retirer, sinon cela aura un effet contraire.**

Le bord inférieur des portières, les panneaux de bas de caisse et les poutres du châssis ont des trous d'évacuation d'eau qui doivent être gardés débouchés. L'eau qui s'y accumulerait fait rouiller le véhicule.

PRUDENCE

Sécher les freins qui sont devenus mouillés en conduisant lentement, en relâchant la pédale d'accélérateur et en appliquant légèrement les freins à plusieurs reprises jusqu'à ce que le freinage soit redevenu normal:

Le fait de conduire avec des freins mouillés est dangereux. Une distance d'arrêt plus longue ou le véhicule tirant d'un côté lors du freinage peut entraîner un accident grave. Une légère application des freins indiquera s'ils sont affectés par l'eau.

▼ Entretien des roues en aluminium*

Une couche protectrice est appliquée sur les roues en aluminium. Un entretien particulier est nécessaire pour protéger cette couche de finition.

⚠ ATTENTION

N'utiliser qu'un détergent doux. Avant d'utiliser un détergent, vérifier les ingrédients. Sinon, le produit pourrait décolorer ou tâcher les roues en aluminium.

REMARQUE

- *Ne pas utiliser de nettoyant abrasif, de pâte à polir, de solvant ou de brosse métallique pour nettoyer les roues en aluminium. Ces moyens de nettoyage pourraient endommager la couche de finition.*
- *Toujours utiliser une éponge ou un chiffon doux pour nettoyer les roues. Bien rincer les roues à l'eau tiède ou froide. Pour empêcher la corrosion, s'assurer également de nettoyer les roues après avoir conduit sur des routes poussiéreuses ou recouvertes de sel d'épandage.*
- *Eviter de laver le véhicule dans un lave-auto automatique qui utilise des brosses de lavage à haute vitesse ou des brosses dures.*
- **(Véhicule avec roues de 18 pouces)**
Si vos roues en aluminium perdent de leur lustre, leur appliquer de la cire qui ne contient pas de poudre de polissage.

▼ Entretien des pièces en plastique

- *Lorsqu'on nettoie les lentilles en plastique des feux, ne pas utiliser d'essence, de pétrole, d'alcool rectifié, de diluant pour peinture, de détergents très acides ou de détergents fortement alcalins. Sinon, ces produits chimiques pourraient décolorer ou endommager les surfaces, ce qui pourrait causer une perte importante de fonctionnalité. Si des pièces en plastique sont exposées par mégarde à l'un quelconque de ces produits chimiques, les rincer immédiatement à l'eau.*
- *Si des pièces en plastique telles que les pare-chocs sont exposés accidentellement à des produits chimiques ou à des liquides tels que de l'essence, de l'huile, du liquide de refroidissement du moteur ou du liquide de batterie, ceci pourrait causer une décoloration, des taches ou un écaillage de la peinture. Eliminer immédiatement de tels produits chimiques ou de tels liquides en essuyant avec un chiffon doux.*
- *Des stations de lavage de voitures avec de l'eau à température et pression élevées sont disponibles en fonction du type de dispositif de lavage de voiture à pression élevée. Si le bec de lavage de voiture est mis trop près du véhicule ou qu'il est dirigé vers une zone particulière pendant une durée prolongée, ceci risque de déformer les pièces en plastique ou d'endommager la peinture.*
- *Ne pas utiliser de cire contenant des composés (produit de lustrage). Sinon, la peinture pourrait être endommagée.*
- *En outre, ne pas utiliser d'outil électrique ou pneumatique pour appliquer la cire. Sinon, la chaleur de frottement produite pourrait déformer les pièces en plastique ou endommager la peinture.*

Entretien de l'habitacle

⚠ PRUDENCE

Ne pas pulvériser de l'eau dans l'habitacle du véhicule:

Il est dangereux de pulvériser de l'eau à l'intérieur de l'habitacle du véhicule, car des appareils électriques tels que l'équipement audio ou les interrupteurs pourraient être mouillés et provoquer des dysfonctionnements, voire déclencher un incendie.

REMARQUE

- *Ne pas frotter l'intérieur avec de l'alcool, de l'eau de javel ou des solvants organiques tels que du diluant, du benzène ou de l'essence. Autrement cela pourrait résulter en décoloration ou taches.*
- *Frotter énergiquement avec une brosse ou un chiffon dur peut aussi l'endommager.*

Si l'intérieur du véhicule est sali par l'une des substances suivantes, l'essuyer immédiatement avec un chiffon doux.

Ne pas les nettoyer pourrait entraîner des décolorations, des tâches, des craquelures ou un écaillage du revêtement, rendant plus difficile un nettoyage ultérieur.

- Boisson ou parfum
- Graisse ou huile
- Salissure

▼ Entretien des ceintures de sécurité

1. Nettoyer les zones salies en les tamponnant délicatement avec un chiffon doux imbibé d'un produit nettoyant léger (environ 5%) dilué dans de l'eau.
2. Essuyer le détergent restant en utilisant un chiffon imbibé d'eau propre et bien essoré.
3. Avant de rétracter les ceintures de sécurités qui ont été retirées pour le nettoyage, bien les sécher et s'assurer qu'il ne reste aucune humidité dessus.

⚠ PRUDENCE

Si une ceinture de sécurité présente des signes d'effilochage ou d'abrasion, la faire remplacer par un concessionnaire agréé Mazda:

Si une ceinture de sécurité est utilisée dans un tel état, elle ne peut pas fonctionner à pleine capacité, risquant d'entraîner des blessures graves voire mortelles.

Utiliser un détergent léger pour nettoyer les salissures sur une ceinture de sécurité:

Si des solvants organiques sont utilisés pour le nettoyage des ceintures de sécurité ou que celles-ci sont tachées par de la saleté ou de l'eau de Javel, elles peuvent en être affaiblies et ne plus fonctionner à pleine capacité, risquant d'entraîner des blessures graves voire mortelles.

REMARQUE

Nettoyer consciencieusement les ceintures de sécurité si elles sont salies. Laisser les ceintures de sécurité dans cet état risque de rendre un nettoyage ultérieur plus difficile et pourrait affecter leur rétractation correcte.

▼ Entretien de la sellerie en vinyle

Retirer la poussière et la boue de la sellerie en vinyle avec une brosse ou un aspirateur. Retirer les salissures de la sellerie en vinyle avec un nettoyant pour sellerie en cuir et en vinyle.

▼ Entretien de la sellerie en cuir et du cuir synthétique**Tissu**

1. Nettoyer les zones salies en les tamponnant délicatement avec un chiffon doux imbibé d'un produit nettoyant léger (environ 5%) dilué dans de l'eau.
2. Essuyer le détergent restant en utilisant un chiffon imbibé d'eau propre et bien essoré.

Cuir synthétique

1. Retirer la poussière et le sable à l'aspirateur.
2. Essuyer les zones salies avec un chiffon doux imbibé d'un produit nettoyant léger (environ 5%) dilué avec de l'eau.
3. Essuyer le détergent restant en utilisant un chiffon imbibé d'eau propre et bien essoré.

▼ Entretien de la sellerie en cuir*

1. Retirer la poussière et le sable à l'aspirateur.
2. Nettoyer la zone salie avec un chiffon doux et un nettoyant spécial adapté, ou avec un chiffon doux trempé dans un détergent léger (environ 5 %) dilué avec de l'eau.
3. Essuyer le détergent restant en utilisant un chiffon imbibé d'eau propre et bien essoré.
4. Retirer l'humidité avec un chiffon doux et sec puis laisser sécher le cuir davantage dans une zone bien ventilée à l'ombre. Si le cuir a été mouillé par la pluie, éponger l'eau dès que possible et laisser sécher.

Soins à apporter

REMARQUE

- *Parce que le cuir véritable est un matériau naturel sa surface n'est pas régulière. Il peut y avoir dessus des cicatrices, des griffures et des rides.*
- *Il est recommandé de l'entretenir périodiquement environ deux fois par an pour maintenir sa qualité aussi longtemps que possible.*
- *Si la sellerie en cuir entre en contact avec l'une des substances suivantes, la nettoyer immédiatement.
La laisser salie risque de provoquer une usure prématurée, des moisissures ou des tâches.*
 - *Sable ou boue*
 - *Substance grasseuse ou huileuse, comme par exemple de la crème pour les mains*
 - *Substance contenant de l'alcool, comme des cosmétiques ou des produits de coiffure*
- *Si la sellerie en cuir est mouillée, éponger rapidement l'eau avec un chiffon sec. L'humidité restante sur la surface peut provoquer des détériorations telles qu'un durcissement ou rétrécissement.*
- *L'exposition aux rayons directs du soleil pendant de longues périodes peut entraîner une détérioration et un rétrécissement. Lors du stationnement de la voiture en plein soleil pendant de longues heures, créer de l'ombre à l'intérieur en utilisant des pare-soleils.*
- *Ne pas laisser des produits vinyles sur la sellerie en cuir sur de longues périodes. Ils pourraient affecter la qualité et la couleur du cuir. Si la température de la cabine devient très chaude, le vinyle peut alors se détériorer et adhérer ainsi au cuir véritable.*

▼ Entretien des pièces en plastique

ATTENTION

Ne pas utiliser d'agents de polissage. En fonction de la composition de ces produits, ils pourraient provoquer des décolorations, des taches, des craquelures ou des pelures sur le revêtement.

▼ Entretien du haut du tableau de bord

1. Essuyer les zones salies avec un chiffon doux imbibé d'un produit nettoyant léger (environ 5%) dilué avec de l'eau.
2. Essuyer le détergent restant en utilisant un chiffon imbibé d'eau propre et bien essoré.

▼ Entretien de l'affichage de conduite active*

Le combinateur et la surface de miroir ont un revêtement spécial. Lors du nettoyage, ne pas utiliser de chiffon dur, de chiffon avec une surface rugueuse ou de détergent de nettoyage. Utiliser un chiffon doux à la texture fine.

Si le combinateur ou la surface miroir sont aspergés avec un solvant chimique, les essuyer immédiatement. Dans le cas contraire, ils pourraient être endommagés et le revêtement de surface pourrait être rayé.

▼ Entretien des panneaux

Si un panneau est sali, l'essuyer avec un chiffon doux imprégné d'eau propre et bien essoré.

Si certains endroits nécessitent un nettoyage plus approfondi, suivez la procédure ci-dessous:

1. Essuyer les zones salies avec un chiffon doux imbibé d'un produit nettoyant léger (environ 5 %) dilué avec de l'eau.
2. Essuyer le détergent restant en utilisant un chiffon imbibé d'eau propre et bien essoré.

REMARQUE

Faire particulièrement attention en nettoyant les surfaces brillantes des panneaux et les parties métalliques telles que les plaques, car elles peuvent facilement être égratignées.

▼ Nettoyage des vitres de l'habitacle

Si les surfaces intérieures des vitres du véhicule sont sales, recouvertes d'une pellicule de graisse, d'huile ou de cire, les laver avec un produit de nettoyage pour vitres. Suivre les instructions fournies avec le produit.

⚠ ATTENTION

- *Ne pas gratter ou griffer l'intérieur du verre de la vitre. Cela pourrait endommager les filaments thermiques.*
- *Lors du nettoyage de l'intérieur du verre de la vitre, utiliser un chiffon doux imprégné d'eau tiède pour essuyer doucement les filaments thermiques. L'utilisation de produits de nettoyage pour verre pourrait endommager les filaments thermiques.*

▼ Nettoyage des tapis de plancher

Le nettoyage des tapis de plancher en caoutchouc peut être fait à l'aide de savon doux et d'eau uniquement.

⚠ PRUDENCE

Ne pas utiliser des nettoyeurs pour le caoutchouc comme un nettoyeur ou un lustrant pour les pneus pour nettoyer les tapis de plancher en caoutchouc:

Les tapis de plancher seront glissants s'ils sont nettoyés avec des produits nettoyants pour caoutchouc. Cela peut entraîner un accident lorsqu'on enfonce la pédale d'accélérateur ou de frein ou pour entrer dans le véhicule ou en ressortir.

Après avoir retiré les tapis de plancher pour le nettoyage, toujours bien les réinstaller (page 3-49).

NOTES

Informations utiles sur ce qu'il faut faire si un problème provient du véhicule.

Stationnement en cas d'urgence	7-2
Stationnement en cas d'urgence	7-2
Pneu à plat	7-3
Rangement de la roue de secours et des outils.....	7-3
Changement de roue	7-9
La batterie est faible	7-19
Démarrage avec batterie de secours.....	7-19
Démarrage d'urgence	7-22
Démarrage d'un moteur noyé	7-22
Démarrage en poussant	7-22
Surchauffe.....	7-23
Surchauffe	7-23
Remorquage d'urgence.....	7-25
Description du remorquage.....	7-25
Crochets d'immobilisation*	7-26
Voyants/témoins et carillons d'alarme	7-29
Si un voyant s'allume ou clignote	7-29
Un message s'affiche dans l'affichage*	7-40
Le carillon d'alarme est activé.....	7-42
Lorsqu'il n'est pas possible d'ouvrir le hayon.....	7-47
Lorsqu'il n'est pas possible d'ouvrir le hayon.....	7-47
L'affichage de conduite active ne fonctionne pas*	7-48
Si l'affichage de conduite active ne fonctionne pas	7-48

Stationnement en cas d'urgence

Stationnement en cas d'urgence

Les feux de détresse doivent toujours être utilisés lorsqu'on effectue un arrêt d'urgence du véhicule sur la chaussée ou à proximité de celle-ci.

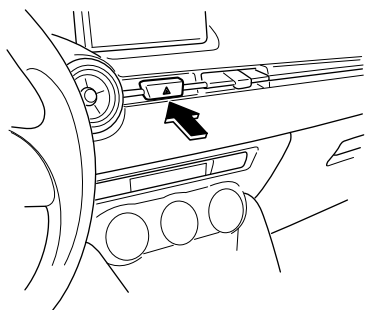

Les feux de détresse doivent toujours être utilisés lorsque l'on s'arrête sur ou près d'une route.



Appuyer sur l'interrupteur de feux de détresse et tous les clignotants clignoteront. Les témoins des feux de détresse s'allument simultanément sur le tableau de bord.

REMARQUE

- *Les clignotants ne fonctionnent pas lorsque les feux de détresse sont utilisés.*
- *Vérifier les règlements locaux concernant l'utilisation des feux de détresse lors du remorquage du véhicule afin de s'assurer que ceci ne constitue pas une infraction.*

Rangement de la roue de secours et des outils

La roue de secours et les outils sont rangés aux endroits indiqués sur l'illustration.

Avec haut-parleur de basses

Type A

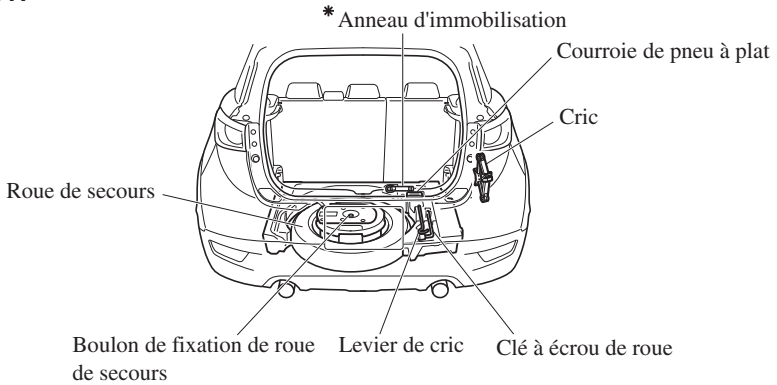

Type B

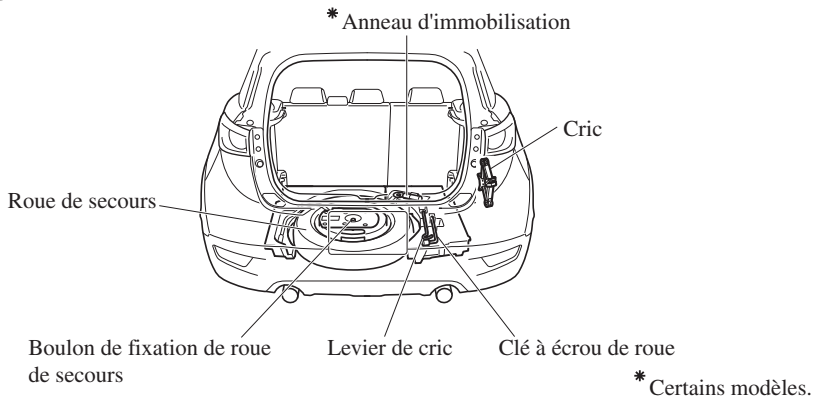

Pneu à plat

Sans haut-parleur de basses

Type A

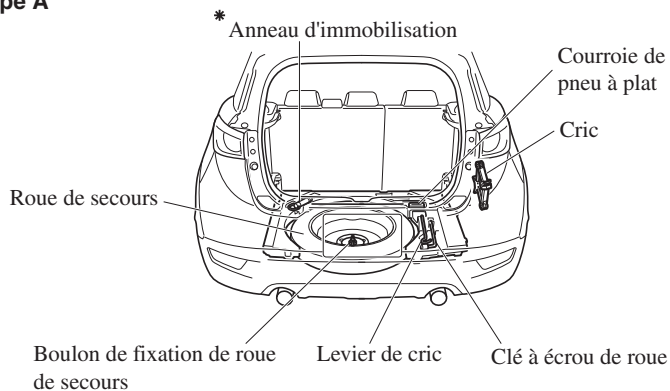

Type B

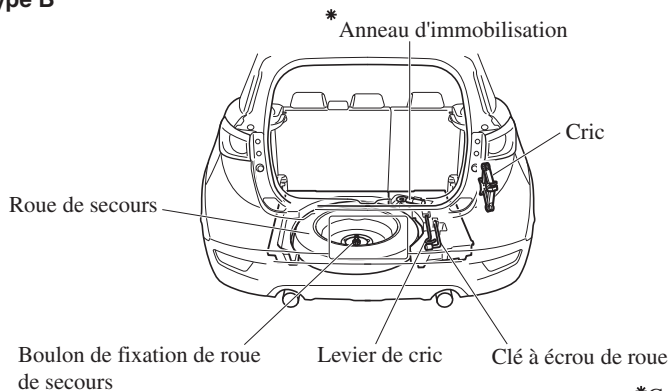

*Certains modèles.

▼ Cric

Pour retirer le cric

1. (Avec panneau du compartiment à bagages)
Soulever le panneau du compartiment à bagages.
2. (Avec panneau du compartiment à bagages)
Tirer un peu le panneau du compartiment à bagages et insérer le bord opposé dans les supports de façon à ce que le panneau du compartiment à bagages soit soutenu.

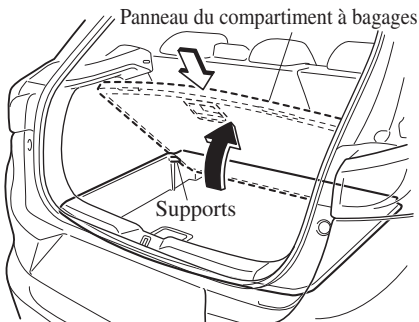

3. Lever le tapis du compartiment à bagages.

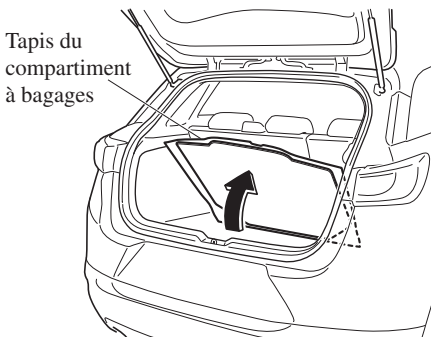

4. Retirer le compartiment inférieur de compartiment à bagages.

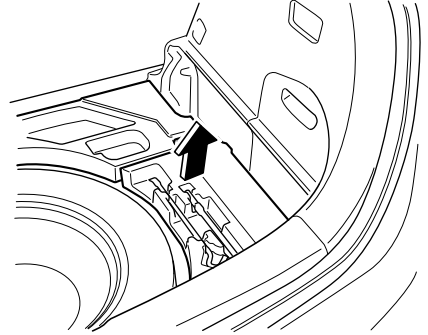

5. Retirer le couvercle.

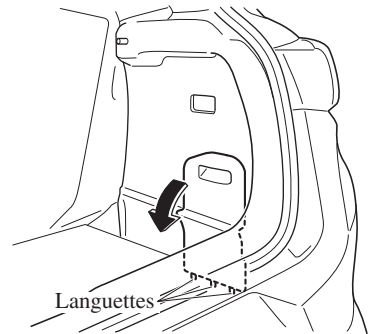

6. Tourner le boulon à oreilles et la vis du cric dans le sens contraire des aiguilles d'une montre.

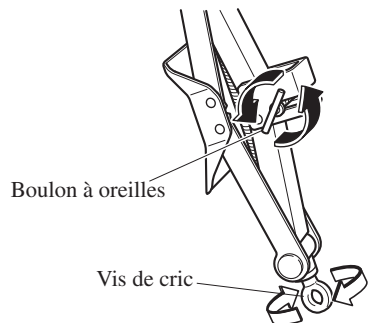

Pneu à plat

Pour fixer le cric

1. Insérer le boulon à oreilles dans le cric en orientant la vis du cric vers le bas, et tourner le boulon à oreilles dans le sens des aiguilles d'une montre pour le serrer provisoirement.
2. Tourner la vis du cric dans le sens indiqué sur l'illustration.

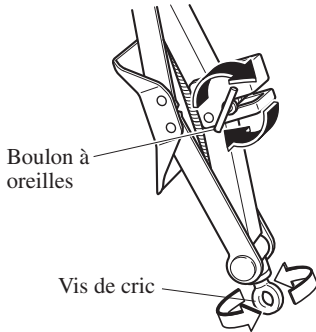

3. Tourner le boulon à oreilles bien à fond pour fixer le cric.

REMARQUE

Si le cric n'est pas complètement fixé, il risquerait de cliqueter pendant la conduite. Veiller à ce que la vis du cric soit suffisamment serrée.

4. Insérer les languettes du couvercle et installer le couvercle.

REMARQUE

S'assurer que le cache est bien installé.

Entretien

- Garder le cric propre.
- S'assurer que les pièces mobiles sont propres et exemptes de rouille.
- S'assurer que le filetage de la vis est correctement lubrifié.

▼ Roue de secours

Ce véhicule Mazda est équipé d'une roue de secours à usage temporaire. La roue de secours à usage temporaire est plus légère qu'une roue conventionnelle, elle est conçue pour être utilisée de TRES courtes périodes. Ne JAMAIS utiliser la roue de secours sur de longs trajets ou pendant longtemps.

! PRUDENCE

Ne pas installer la roue de secours temporaire sur les roues avant (roues motrices):

Il est dangereux de conduire avec une roue de secours temporaire sur l'une des roues motrices avant. La maniabilité en sera affectée. Vous pouvez perdre le contrôle du véhicule, tout particulièrement sur glace ou neige, et avoir un accident. Changer une roue conventionnelle de l'essieu avant et installer la roue de secours temporaire sur l'essieu arrière.

ATTENTION

- *L'utilisation d'une roue de secours à usage temporaire peut diminuer la stabilité de conduite en comparaison de celle d'une roue conventionnelle. Conduire prudemment.*
- *Pour éviter d'endommager la roue de secours à usage temporaire ou le véhicule, respecter les précautions suivantes:*
 - *Ne pas dépasser 80 km/h (50 mi/h).*
 - *Ne pas passer sur des obstacles. Ne pas passer dans un lave-auto automatique. Le diamètre de cette roue étant plus petit que celui d'une roue conventionnelle la garde au sol est réduite.*
 - *Ne pas utiliser de chaîne sur cette roue, car elle ne s'ajustera pas correctement.*
 - *Ne pas utiliser cette roue de secours à usage temporaire sur un autre véhicule, elle a été conçue pour ce véhicule Mazda exclusivement.*
 - *N'utiliser qu'une roue de secours temporaire à la fois sur le véhicule.*

Pour retirer la roue de secours

1. **(Avec panneau du compartiment à bagages)**
Soulever le panneau du compartiment à bagages.
2. **(Avec panneau du compartiment à bagages)**
Tirer un peu le panneau du compartiment à bagages et insérer le bord opposé dans les supports de façon à ce que le panneau du compartiment à bagages soit soutenu.

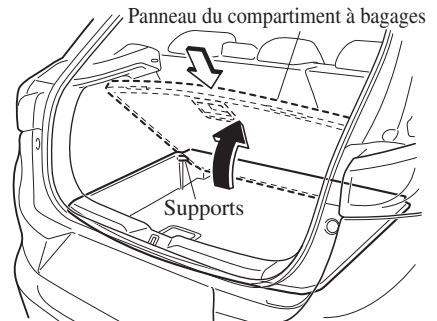

3. Lever le tapis du compartiment à bagages.

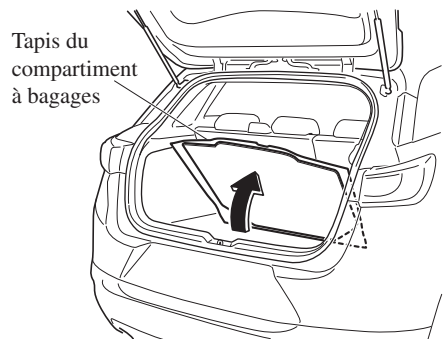

Pneu à plat

4. Sur les véhicules équipés d'un haut-parleur de basses, débrancher le connecteur.

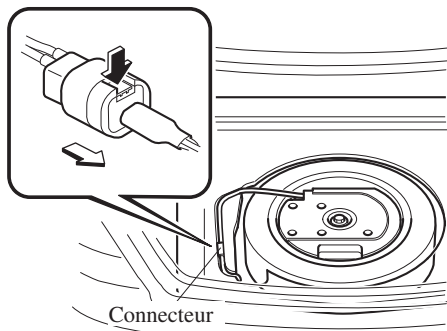

REMARQUE

Il peut être nécessaire d'appliquer de la force pour débrancher le connecteur. S'assurer d'appuyer fermement sur la languette.

5. Sur les véhicules équipés d'un haut-parleur de basses, desserrer le boulon de fixation et retirer le haut-parleur de basses et la roue de secours.

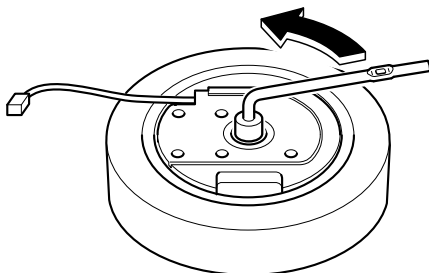

Sur les véhicules non équipés d'un haut-parleur de basses, tourner le boulon de fixation de la roue de secours dans le sens contraire des aiguilles d'une montre et retirer la roue de secours.

Boulon de fixation de roue de secours

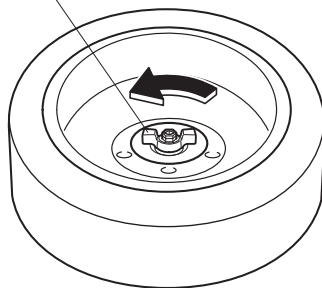

Pour fixer la roue de secours

Ranger la roue de secours en procédant dans l'ordre inverse des opérations de dépose. Une fois le rangement effectué, s'assurer que la roue de secours est bien rangée.

Changement de roue

REMARQUE

Si les symptômes suivants sont ressentis pendant la conduite, cela peut indiquer un pneu crevé.

- *La direction devient lourde.*
- *Le véhicule se met à vibrer excessivement.*
- *Le véhicule tire d'un côté.*

Si l'on a un pneu crevé, conduire le véhicule lentement jusqu'à un endroit de niveau, aussi éloigné que possible du trafic, pour changer la roue.

S'arrêter sur l'accotement ou sur une route où il y a du trafic est dangereux.

! PRUDENCE

Bien vous assurer de suivre les directives pour changer un pneu:

Le changement de roue est dangereux. Le véhicule peut glisser du cric et causer des blessures.

Personne ne doit placer une partie du corps sous un véhicule qui est soutenu par un vérin.

Ne jamais laisser quelqu'un dans un véhicule supporté par le cric:

Le fait de permettre à quelqu'un de rester dans un véhicule supporté par le cric est dangereux. L'occupant peut faire tomber le véhicule causant de graves blessures.

REMARQUE

S'assurer que le cric soit bien lubrifié avant de l'utiliser.

1. Garer le véhicule sur une surface ferme et horizontale, dans un endroit éloigné du trafic, puis appliquer fermement le frein de stationnement.
2. Passer en position de stationnement (P) et arrêter le moteur.
3. Allumer les feux de détresse.
4. Faire descendre les passagers du véhicule et les faire attendre dans un endroit éloigné du véhicule et du trafic.
5. Sortir le cric, la trousse à outils et la roue de secours (page 7-3).
6. Bloquer la roue diagonalement opposée à la roue à changer. Pour bloquer une roue, placer des cales à l'avant et à l'arrière de la roue.

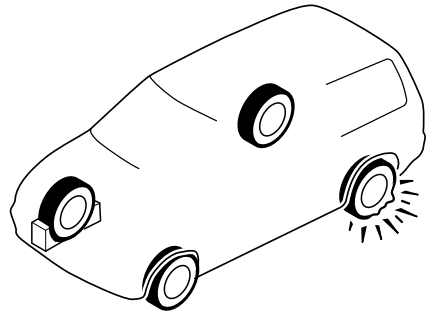

REMARQUE

Pour caler une roue, utiliser une pierre ou un morceau de bois assez grand si possible pour bloquer la roue.

Pneu à plat

▼ Retrait d'un pneu à plat

⚠ PRUDENCE

Lorsque le véhicule est soulevé par un cric, toujours placer le levier de vitesse en 1ère ou sur R (véhicules avec boîte de vitesses manuelle), ou passer le levier sélecteur sur P (véhicules avec boîte de vitesses automatique), serrer le frein de stationnement et placer des cales de roues sur les positions en diagonale par rapport au cric:

Remplacer un pneu crevé sans utiliser de cales de roues est dangereux car le véhicule pourrait se déplacer et tomber du cric même si le levier de vitesse est en 1ère ou sur R, ou que le levier sélecteur est sur P, ce qui pourrait provoquer un accident.

1. Si le véhicule est équipé d'un enjoliveur de roue, le retirer l'enjoliveur de roue à l'aide de l'extrémité en biseau du levier de cric.

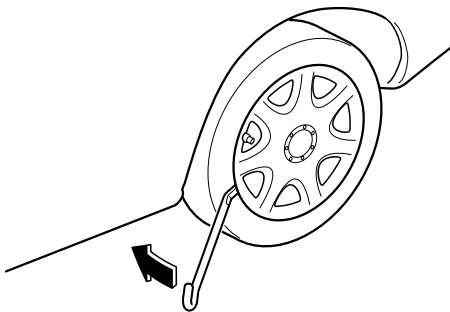

REMARQUE

Introduire fermement l'extrémité en biseau du levier de cric, entre la roue et l'enjoliveur sinon le retrait sera difficile.

⚠ ATTENTION

Aligner le cran de l'enjoliveur avec la tige de soupape d'air, lors de son installation.

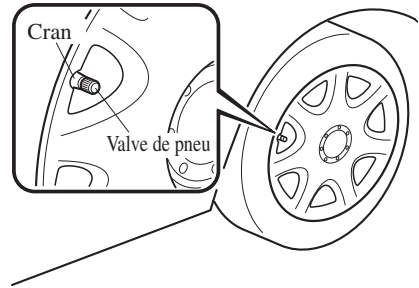

Ils risquent de s'endommager si l'enjoliveur n'est pas correctement aligné lors de l'installation.

2. Desserrer chaque écrou de roue en les tournant d'un tour dans le sens contraire des aiguilles d'une montre, mais ne pas les retirer jusqu'à ce que la roue soit soulevée du sol.

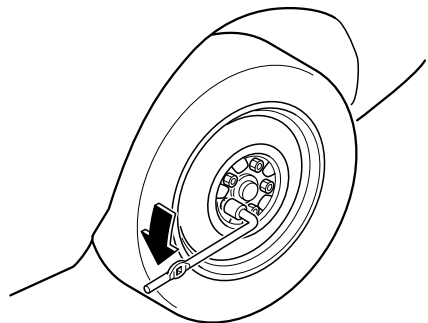

3. Ne jamais placer le cric au sol.

4. Tourner la vis du cric dans le sens indiqué sur la figure et ajuster la tête du cric pour soit proche de la position de levage.

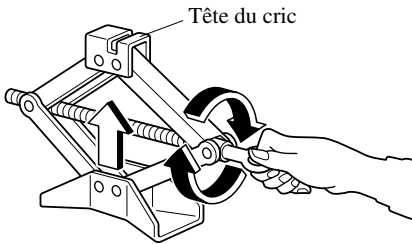

5. Insérer le cric sous la position de levage la plus proche de la roue à changer et insérer la tête du cric directement dans le point de levage.

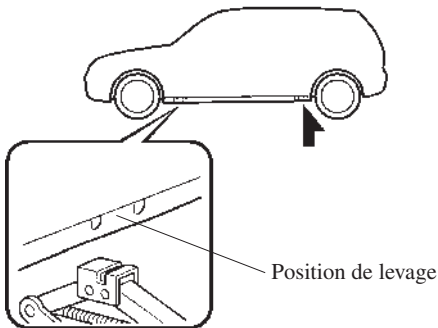

6. Continuer à soulever progressivement la tête du cric en faisant tourner la vis avec votre main jusqu'à ce que la tête du cric soit insérée dans la position de levage.

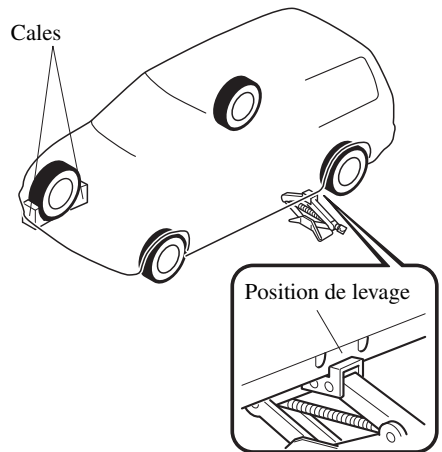

Pneu à plat

! PRUDENCE

N'utiliser que les positions de levage avant et arrière recommandées dans ce manuel:

Le fait d'essayer de soulever le véhicule en utilisant des positions de levage autres que celles recommandées dans ce manuel est dangereux. Le véhicule peut glisser du cric et gravement blesser ou même tuer quelqu'un. N'utiliser que les positions de levage avant et arrière recommandées dans ce manuel.

Ne pas soulever le véhicule dans une autre position que celle qui est prévue et ne pas placer d'objet sur ou sous le cric:

Il est dangereux de soulever le véhicule dans une autre position que celle qui est prévue ou de placer des objets sur ou sous le cric, car cela pourrait déformer la carrosserie du véhicule ou celui-ci pourrait se détacher du cric et entraîner un accident.

N'utiliser que le cric fourni avec ce véhicule Mazda:

L'utilisation d'un cric non conçu pour ce véhicule Mazda est dangereux. Le véhicule peut glisser du cric et causer de graves blessures.

Ne jamais placer d'objets sous le cric:

Le fait de soulever le véhicule avec un objet placé sous le cric est dangereux. Le cric risque de glisser et quelqu'un risque d'être gravement blessé par le cric ou le véhicule lorsqu'il tombe.

7. Insérer le levier de cric et fixer la clé à écrou de roue sur le cric.

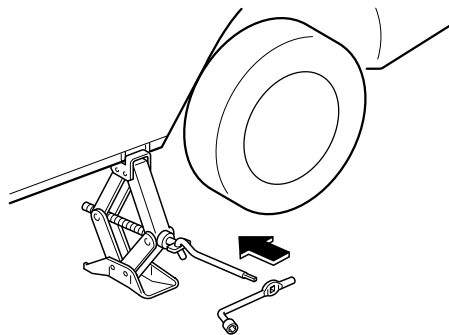

8. Tourner la manivelle du cric dans le sens des aiguilles d'une montre pour soulever le véhicule juste assez pour que la roue de secours puisse être installée. Avant de retirer les écrous de roue s'assurer que le véhicule est bien stable et ne risque pas de glisser ou de se déplacer.

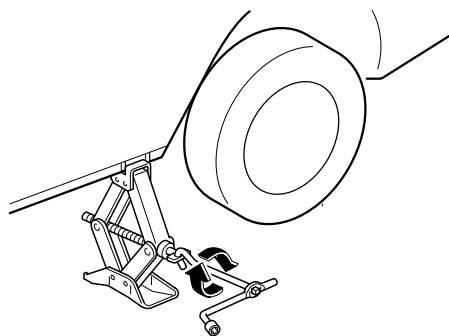

⚠ PRUDENCE

Ne pas soulever le véhicule au-dessus de la hauteur nécessaire:

Il est dangereux de soulever le véhicule au-dessus de la hauteur nécessaire, car cela pourrait déstabiliser le véhicule et entraîner un accident.

Ne pas démarrer le moteur ou secouer le véhicule lorsqu'on le soulève:

Il est dangereux de démarrer le moteur ou de secouer le véhicule, car cela pourrait détacher le véhicule du cric et entraîner un accident.

Ne jamais s'aventurer en dessous du véhicule lorsqu'on le soulève:

Il est dangereux de s'aventurer sous le véhicule lorsqu'on le soulève, car cela pourrait entraîner des blessures graves, voire mortelles si le véhicule se détachait du cric.

9. Retirer les écrous de roue en les tournant dans le sens contraire des aiguilles d'une montre; puis retirer la roue et l'enjoliveur central.

▼ Ecrrou de roue antivol*

Si le véhicule est équipé d'écrous de roue antivol optionnels Mazda, un sur chaque roue verrouillera les pneus et il faut utiliser une clé spéciale pour les déverrouiller. Cette clé sera fixée à la clé à écrou. Les enregistrer auprès du fabricant en remplissant la carte fournie dans la boîte à gants et en la postant dans l'enveloppe fournie. Si vous perdez cette clé, s'assurer un concessionnaire agréé Mazda ou utiliser le bon de commande du fabricant, qui se trouve avec la carte d'enregistrement.

Les écrous antivol ne peuvent pas être utilisés sur des roues en acier. Ceci inclut les cas où la roue de secours est installée. Si la roue de secours doit être installée, l'un des écrous de roue d'origine (qui devraient toujours se trouver dans le véhicule) doit être installé à la place de l'écrou antivol.

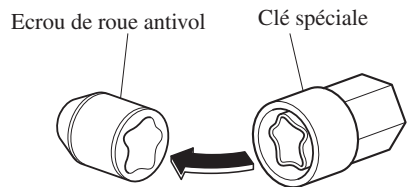

Pour retirer l'écrou antivol

1. Obtenir la clé spéciale de l'écrou de roue antivol.
2. Placer la clé spéciale sur l'écrou de roue antivol, et assurez-vous de bien la maintenir perpendiculairement sur celui-ci. Si la clé est maintenue à un angle, cela risque d'endommager la clé et l'écrou. Ne pas utiliser d'outil à air comprimé.
3. Placer la clé à écrou de roue sur la clé spéciale et appliquer une pression. Tourner la clé dans le sens contraire des aiguilles d'une montre pour retirer l'écrou.

Pneu à plat

Pour installer l'écrou de roue antivol

1. Placer la clé spéciale sur l'écrou, et assurez-vous de bien la maintenir perpendiculairement sur celui-ci. Si la clé est maintenue à un angle, cela risque d'endommager la clé et l'écrou. Ne pas utiliser d'outil à air comprimé.
2. Placer la clé à écrou de roue sur la clé spéciale, appliquer une pression et tourner la clé dans le sens des aiguilles d'une montre.

Couple de serrage des écrous	
N·m (kgf·m, ft·lbf)	108—147 (12—14, 80—108)

▼ Installation de la roue de secours

1. Retirer toute saleté des surfaces de montage de la roue et du moyeu, et des écrous de roue, à l'aide d'un chiffon.

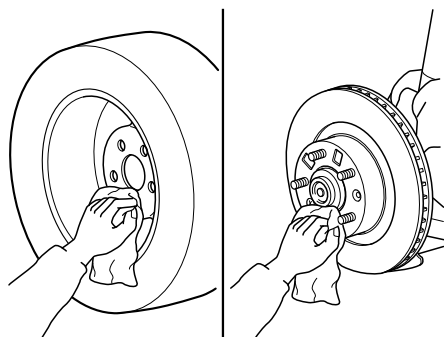

! PRUDENCE

S'assurer que les surfaces de montage de la roue et du moyeu, et les écrous de roue sont propres avant de changer ou de remplacer les roues:

Lors du changement ou du remplacement de roue, le fait de ne pas retirer la saleté des surfaces de montage de la roue et du moyeu, et des écrous de roue est dangereux. Les écrous de roue peuvent se desserrer lors de la conduite et la roue peut se détacher du moyeu, causant un accident.

2. Placer la roue de secours.
3. Installer les écrous de roue avec le côté en biseau vers l'intérieur; les serrer à la main.

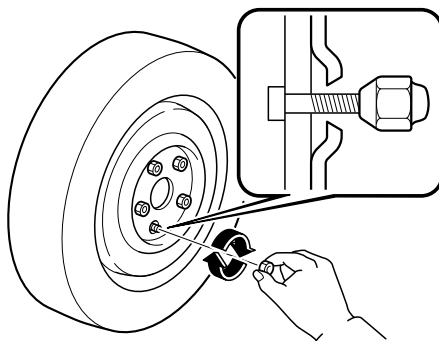

⚠ PRUDENCE

Ne pas appliquer d'huile ou de graisse aux boulons des écrous de roue et ne pas serrer les écrous de roue à un couple dépassant celui spécifié:

Le fait d'appliquer de l'huile ou de la graisse aux boulons des écrous de roue est dangereux. Les écrous de roue peuvent se desserrer lors de la conduite et la roue peut se détacher du moyeu, causant un accident. De plus, les écrous de roue risquent de s'endommager s'ils sont trop serrés.

4. Tourner la clé à écrou de roue dans le sens contraire des aiguilles d'une montre et abaisser le véhicule.
5. Utiliser la clé à écrou de roue pour serrer les écrous de roue dans l'ordre indiqué.

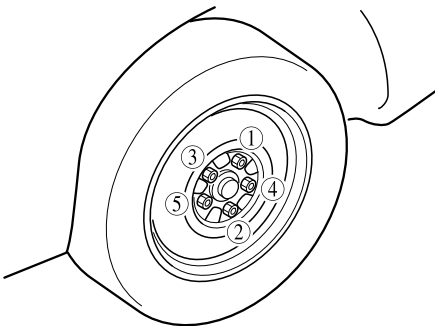

Si l'on n'est pas certain du serrage des écrous de roue, les faire vérifier par un concessionnaire agréé Mazda.

Couple de serrage des écrous

N·m (kgf·m, ft·lbf)	108—147 (12—14, 80—108)
---------------------	-------------------------

⚠ PRUDENCE

Toujours serrer les écrous de roue correctement:

Des écrous de roue incorrectement serrés ou desserrés sont dangereux. La roue peut ne pas tourner droit ou se détacher. Ceci peut faire perdre le contrôle du véhicule et causer un grave accident.

S'assurer d'installer les écrous que l'on a retirés ou de les remplacer par des écrous à pas métrique identiques:

Les boulons et écrous de roue de ce véhicule Mazda sont à pas métrique, l'utilisation d'un écrou à pas non métrique sur un boulon à pas métrique est dangereuse. Un écrou non métrique monté sur un boulon métrique ne fixera pas la roue et endommagera le boulon, ceci peut faire que la roue se détache et causer un accident.

Pneu à plat

6. (Sans courroie de pneu à plat)

Ranger la roue endommagée dans le compartiment à bagages.

(Avec courroie de pneu à plat)

Retirer le cache du compartiment à bagages (si le véhicule en est équipé). Se référer à Cache du compartiment à bagages à la page 3-24.

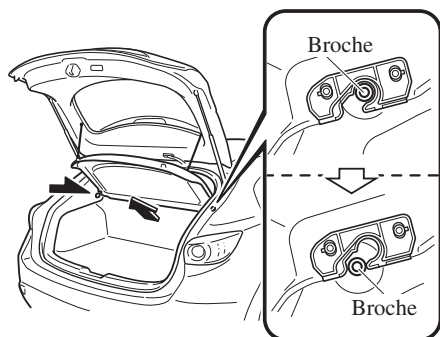
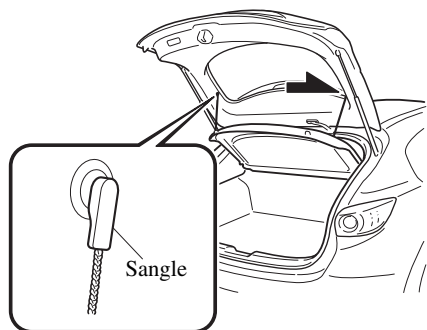

7. Retirer la courroie de fixation du pneu à plat.

8. (Avec panneau du compartiment à bagages)

Tirer le panneau du compartiment à bagages vers l'extérieur et placer-le au dessus du tapis du compartiment à bagages.

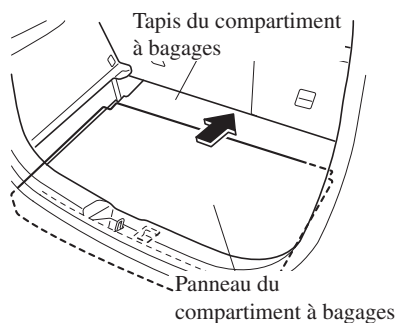
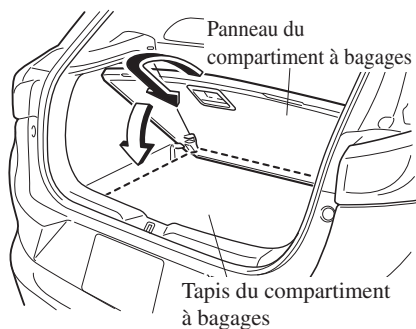

9. Retirer l'enjoliveur central en le tapotant avec la clé à écrou.

10. Enfilez la ceinture à travers le siège arrière, comme illustré dans la figure.

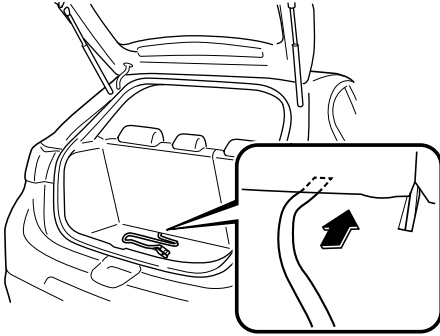

12. Enfilez la boucle à travers la roue, comme illustré dans la figure.

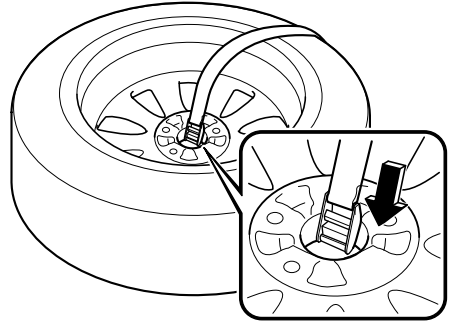

13. Enfilez la ceinture à travers la boucle tout en appuyant sur le pneu vers le dossier du siège.

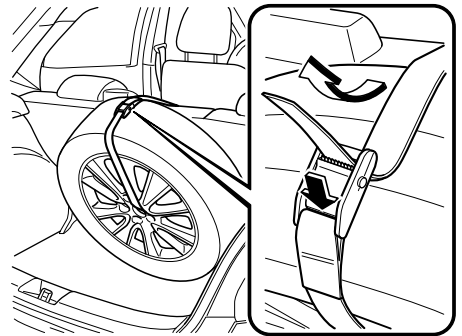

11. Placer le pneu à plat dans le compartiment à bagages.



Pneu à plat

14. Tirer l'extrémité de la courroie pour bloquer le pneu à plat.

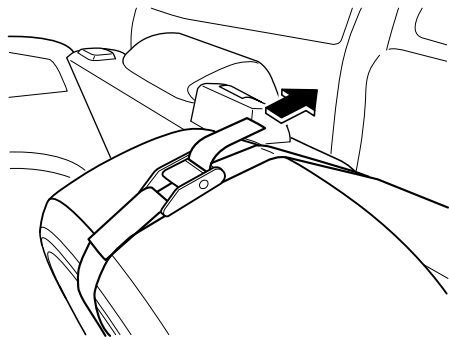

15. Insérez le cache du compartiment à bagages en haut de l'ouverture du compartiment à bagages avec la face en tissu du cache tournée vers l'extérieur et le glisser entre le pneu à plat et le périmètre intérieur de l'ouverture du compartiment à bagages.

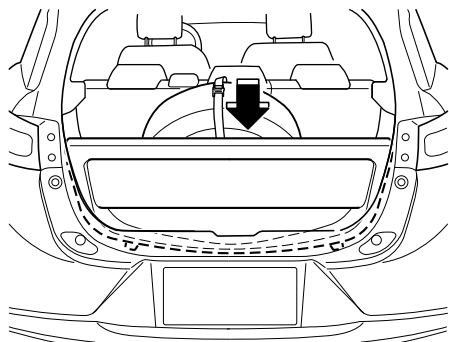

16. Vérifier la pression de gonflage des pneus.
Se référer au tableau de gonflage des pneus à la page 9-8.
17. Réparer le pneu crevé ou remplacer la roue de secours dès que possible.

REMARQUE

(Avec système de surveillance de pression des pneus)

Ne pas appuyer sur l'interrupteur de l'ensemble du système de surveillance de la pression des pneus après l'installation du pneu de recharge. Il ne faut appuyer sur l'interrupteur qu'après l'installation du pneu réparé ou du pneu de recharge (page 4-25).

PRUDENCE

Ne pas conduire avec un pneu dont la pression de gonflage est incorrecte:

Le fait de conduire avec des pneus gonflés à une pression incorrecte est dangereux. Des pneus gonflés à une pression incorrecte peuvent affecter la conduite et entraîner un accident. Lorsque la pression de gonflage des roues conventionnelles est vérifiée, vérifier aussi la pression de gonflage de la roue de secours.

REMARQUE

Pour éviter que le cric et la trousse à outils ne fassent du bruit, les ranger correctement.

Démarrage avec batterie de secours

Le démarrage avec une batterie de secours est dangereux s'il n'est pas fait correctement. Suivre prudemment les instructions suivantes. Si l'on est pas certain de comment réaliser un démarrage avec une batterie de secours, s'adresser à un mécanicien compétent.

PRUDENCE



Suivre ces précautions soigneusement:

Pour une manipulation sûre et correcte de la batterie, lire soigneusement les précautions suivantes avant d'utiliser ou inspecter la batterie.



Ne pas laisser la borne positive (+) entrer en contact avec tout objet métallique qui risquerait de produire des étincelles:

Des flammes ou des étincelles près de cellules ouvertes de la batterie sont dangereuses. De l'hydrogène, qui est produit lors du fonctionnement normal de la batterie, peut s'enflammer et faire exploser la batterie. Une batterie qui explose peut causer de graves brûlures et blessures. Lorsque l'on travaille près d'une batterie, ne pas laisser des outils en métal entrer en contact avec la borne positive (+) ou négative (-) de la batterie.



Garder les flammes, y compris les cigarettes, et étincelles éloignées des cellules ouvertes de la batterie:

Des flammes ou des étincelles près de cellules ouvertes de la batterie sont dangereuses. De l'hydrogène, qui est produit lors du fonctionnement normal de la batterie, peut s'enflammer et faire exploser la batterie. Une batterie qui explose peut causer de graves brûlures et blessures.

Ne pas connecter de batterie de secours à une batterie gelée ou à une batterie dont le niveau est bas:

Le fait de connecter une batterie de secours à une batterie gelée ou à une batterie dont le niveau d'électrolyte est bas, est dangereux. Elle risque de se fissurer ou d'exploser, et de causer de graves blessures.

Raccorder le câble négatif à un point de masse approprié éloigné de la batterie:

Le fait de brancher l'extrémité du deuxième câble de démarrage à la borne négative (-) de la batterie déchargée est dangereux. Une étincelle pourrait faire exploser le gaz se trouvant autour de la batterie et causer de graves blessures.

La batterie est faible

Acheminer les câbles de batterie à l'écart des pièces mobiles:

Le fait de connecter un câble de secours près de ou à une composante qui se déplace (ventilateurs de refroidissement, courroies) est dangereux. Le câble peut être heurté lorsque le moteur démarre et causer de graves blessures.

ATTENTION

N'utiliser qu'un dispositif de secours de 12 V. L'utilisation d'une alimentation de 24 V (deux batteries connectées en série ou un générateur de 24 V) peut causer des dommages graves au moteur 12 V du démarreur, au système d'allumage et aux autres pièces du circuit électrique.

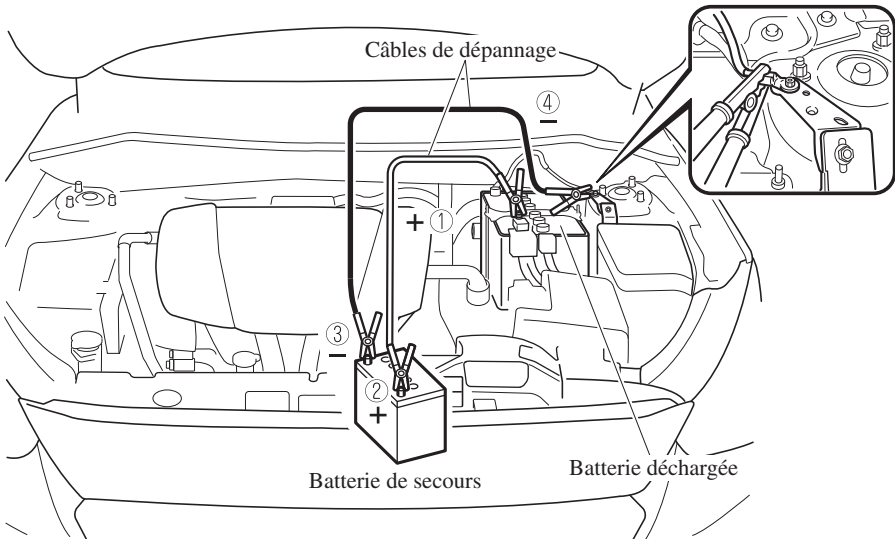

La batterie est faible

1. Retirer le cache de la batterie.

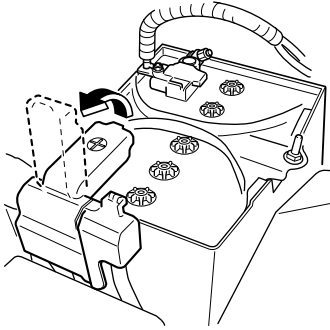

2. S'assurer que la batterie de secours est de 12 V et que la borne négative est mise à la masse.
3. Si la batterie de secours se trouve dans un autre véhicule, veiller à ce que les deux véhicules ne se touchent pas. Arrêter le moteur du véhicule dépanneur et couper toutes les charges électriques non indispensables des deux véhicules.
4. Raccorder les câbles exactement dans l'ordre indiqué par la figure.
 - Raccorder une extrémité d'un câble à la borne positive de la batterie déchargée (1).
 - Raccorder l'autre extrémité à la borne positive de la batterie de secours (2).
 - Raccorder une extrémité de l'autre câble à la borne négative de la batterie de secours (3).
 - Raccorder l'autre extrémité au point de masse indiqué sur l'illustration, loin de la batterie déchargée (4).
5. Démarrer le moteur du véhicule dépanneur et le laisser tourner quelques minutes. Faire démarrer ensuite le moteur de l'autre véhicule.

6. Lorsque l'on a fini, débrancher prudemment les câbles dans l'ordre inverse de celui décrit dans l'illustration.
7. Si le cache de la batterie a été retiré, le remettre dans l'ordre inverse du retrait.

REMARQUE

S'assurer que les caches sont bien installés.

Démarrage d'urgence

Démarrage d'un moteur noyé

Si le moteur ne démarre pas, il peut être noyé (quantité excessive de carburant dans les cylindres).

Suivre les étapes suivantes:

1. Si le moteur ne démarre pas dans les cinq secondes au premier essai, attendre dix secondes et réessayer.
2. Veiller à ce que le frein de stationnement soit appliqué.
3. Enfoncer la pédale d'accélérateur à fond et la maintenir dans cette position.
4. Appuyer sur la pédale des freins, puis sur le bouton de démarrage du moteur. Si le moteur démarre, relâcher immédiatement l'accélérateur pour éviter d'emballer le moteur.
5. Si le moteur ne démarre pas, le lancer sans appuyer sur la pédale d'accélérateur.

Si le moteur ne démarre toujours pas suite aux opérations précédentes, faire vérifier le véhicule par un concessionnaire agréé Mazda.

Démarrage en poussant

Ne pas faire démarrer la Mazda en la poussant.

PRUDENCE

Ne jamais remorquer un véhicule pour le faire démarrer:

Le fait de remorquer un véhicule pour le faire démarrer est dangereux. Le véhicule remorqué risque d'avancer soudainement lors du démarrage du moteur, le faisant entrer en collision avec le véhicule qui le remorque. Les passagers peuvent subir des blessures.

REMARQUE

Il n'est pas possible de faire démarrer un véhicule équipé d'une boîte de vitesses automatique en le poussant.

Surchauffe

Si le voyant de température élevée du liquide de refroidissement du moteur s'allume, la puissance du véhicule est réduite, ou si un bruit de cognement ou de cliquetis est nettement audible, cela indique que le moteur surchauffe probablement.

PRUDENCE



Stationner le véhicule dans un endroit sûr, puis couper le contact et s'assurer que le ventilateur ne tourne pas avant d'entreprendre des travaux à proximité du ventilateur de refroidissement:

Il est dangereux de travailler à proximité du ventilateur de refroidissement lorsque celui-ci fonctionne. Le ventilateur pourrait continuer à fonctionner indéfiniment, même si le moteur s'est arrêté et que la température du compartiment moteur est élevée. On risque d'être blessé gravement par les ailettes tournantes du ventilateur.



Ne pas retirer le bouchon du système de refroidissement lorsque le moteur et le radiateur sont chauds:

Lorsque le moteur et le radiateur sont chauds, du liquide de refroidissement brûlant et de la vapeur risquent de jaillir sous pression et causer de graves blessures.

N'ouvrir le capot UNIQUEMENT que lorsque de la vapeur ne s'échappe plus du moteur:

La vapeur provenant d'un moteur qui surchauffe est dangereuse. On peut être brûlé par cette vapeur qui s'en échappe.

Surchauffe

Si le voyant de température élevée du liquide de refroidissement du moteur s'allume:

1. Se garer prudemment sur le bord de la route.
2. Passer en position de stationnement (P).
3. Tirer le frein de stationnement.
4. Eteindre le climatiseur.
5. Vérifier si du liquide de refroidissement ou de la vapeur se dégage du compartiment moteur.

Si de la vapeur s'échappe du compartiment moteur:

Ne pas approcher de l'avant du véhicule. Arrêter le moteur. Attendre que la vapeur se dissipe, puis ouvrir le capot et mettre le moteur en marche.

Si, ni du liquide de refroidissement, ni de la vapeur ne s'échappe:

Ouvrir le capot et laisser tourner le moteur au ralenti jusqu'à ce qu'il se refroidisse.

ATTENTION

Si le ventilateur de refroidissement ne fonctionne pas lorsque le moteur tourne, la température du moteur augmentera. Arrêter le moteur et faire appel à un concessionnaire agréé Mazda.

6. S'assurer que le ventilateur de refroidissement fonctionne, puis arrêter le moteur lorsque la température a baissé.

7. Lorsqu'il s'est refroidi, vérifier le niveau du liquide de refroidissement. S'il est bas, voir s'il y a des fuites de liquide de refroidissement au niveau du radiateur et des durites.

Si l'on découvre une fuite ou autres dommages, ou si du liquide de refroidissement fuit toujours:

Arrêter le moteur et faire appel à un concessionnaire agréé Mazda.

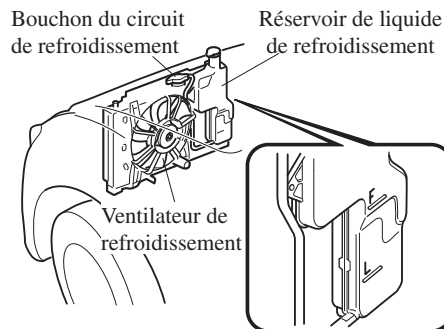

Si aucun problème n'est découvert, le moteur est refroidi et aucune fuite n'est apparente:

Faire prudemment l'appoint de liquide de refroidissement, au besoin (page 6-31).

ATTENTION

Si le moteur continue de surchauffer ou surchauffe fréquemment, faire vérifier le circuit de refroidissement. Le moteur risque d'être sérieusement endommagé si les réparations nécessaires n'y sont pas apportées. S'adresser à un concessionnaire agréé Mazda.

Description du remorquage

Nous recommandons de faire appel à un concessionnaire agréé Mazda ou à un service de remorquage professionnel lorsque le remorquage s'avère nécessaire.

Une méthode appropriée de levage et de remorquage est nécessaire pour éviter d'endommager le véhicule. En particulier, lorsqu'on remorque un véhicules AWD, pour lequel toutes les roues sont connectées au mécanisme d'entraînement, il est absolument essentiel de transporter correctement le véhicule pour éviter d'endommager le système d'entraînement. Toutes les lois gouvernementales et locales doivent être respectées.

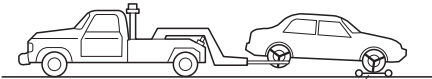

Chariots porte-roues

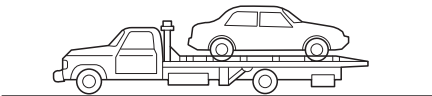

Un véhicule à 2WD doit être remorqué avec les roues motrices (roues avant) soulevées du sol. Si cela n'est pas possible en raison de dommages excessifs ou autres conditions, utiliser des chariots porte-roues.

Lors du remorquage d'un véhicule à 2WD avec les roues arrière au sol, relâcher le frein de stationnement.

Un véhicule à AWD doit être remorqué avec les quatre roues soulevées du sol.

⚠ PRUDENCE

Toujours remorquer un véhicule à AWD avec les quatre roues soulevées du sol:

Le remorquage d'un véhicule de AWD avec les roues avant ou arrière au sol est dangereux car cela risque d'endommager le mécanisme d'entraînement, ou le véhicule peut se déporter par rapport à la dépanneuse et causer un accident. Si le mécanisme d'entraînement a été endommagé, transporter le véhicule sur un camion à plate-forme.

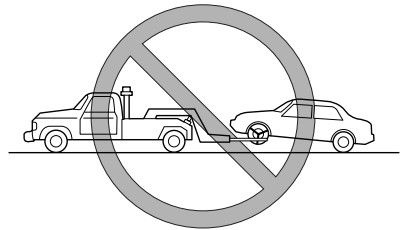

Remorquage d'urgence

ATTENTION

- Ne pas remorquer le véhicule vers l'arrière avec les roues motrices au sol. Cela risque d'endommager la boîte de vitesses.

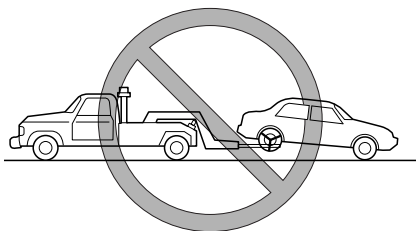

- Ne pas utiliser un équipement de remorquage de type à câble. Cela risque d'endommager le véhicule. Utiliser un système à prise sous roues ou un camion à plate-forme.

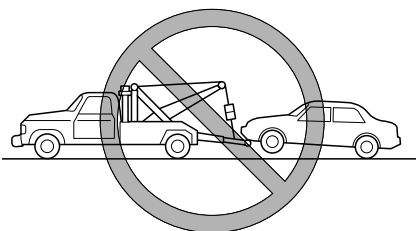

Crochets d'immobilisation*

ATTENTION

Ne pas utiliser l'anneau d'immobilisation avant pour le remorquage du véhicule. Ils sont uniquement conçus pour la fixation du véhicule sur une cuve de transport lors de l'expédition. L'utilisation d'anneau dans un autre but peut endommager le véhicule.

▼ Crochet d'immobilisation avant

1. Retirer l'anneau de remorquage et la clé à écrou de roue du compartiment à bagages (page 7-3).
2. Envelopper un levier de cric ou un outil similaire dans un chiffon doux pour ne pas endommager la peinture du pare-chocs, puis ouvrir le capuchon situé sur le pare-chocs avant.

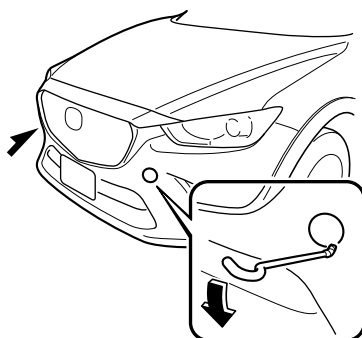

ATTENTION

Ne pas utiliser une force excessive car cela risque d'endommager le capuchon ou égratigner la surface peinte du pare-chocs.

REMARQUE

Retirer complètement le capuchon, et le ranger pour ne pas le perdre.

3. Installer l'anneau d'immobilisation fermement en le tournant à l'aide de clé à écrou de clé à écrou de roue.

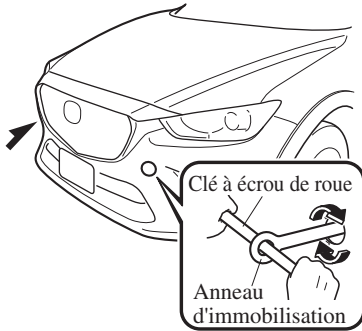

4. Attacher la corde d'immobilisation à l'anneau d'immobilisation.

ATTENTION

Si l'anneau d'immobilisation n'est pas correctement serré, il peut se desserrer ou se décrocher du pare-chocs lors d'immobilisation du véhicule. S'assurer que l'anneau d'immobilisation est fermement serré sur le pare-chocs.

▼ Crochet d'immobilisation arrière

Le crochet placé sous le pare-chocs arrière du côté droit sert à arrimer le véhicule durant le transport, et il ne peut pas être utilisé pour remorquer d'autres véhicules. Il peut être utilisé comme crochet de remorquage uniquement lorsque le véhicule doit être remorqué par un autre véhicule en cas d'urgence, par exemple lorsque le véhicule est coincé dans la neige, cependant, il peut endommager le pare-chocs.

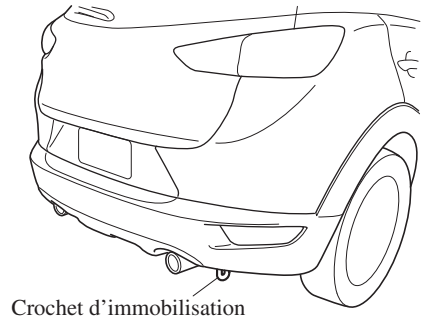

Remorquage d'urgence

ATTENTION

Lorsque vous utilisez le crochet dans de tels cas d'urgence, respecter les consignes suivantes afin de ne pas endommager le crochet d'immobilisation ou la carrosserie du véhicule.

- > Le véhicule doit être tiré en ligne droite à l'arrière de telle sorte qu'aucune charge ne soit appliquée au véhicule dans le sens latéral.*
- > Il se peut que vous endommagiez le pare-chocs si le crochet d'immobilisation est utilisé comme crochet de remorquage.*
- > Lorsque vous utilisez une chaîne en métal ou un câble, envelopper un chiffon autour de la zone de fixation. Si la chaîne métallique ou le câble contacte directement le pare-chocs, celui-ci pourrait être rayé ou endommagé.*

Voyants/témoins et carillons d'alarme

Si un voyant s'allume ou clignote

Si un voyant s'allume/clignote, prendre alors les mesures appropriées selon chaque voyant. Il n'y a aucun problème si le voyant s'éteint, s'il ne s'éteint pas ou s'allume/clignote de nouveau, consulter un concessionnaire agréé Mazda.

(Véhicules avec l'audio de type B)

Il est possible de vérifier le contenu des avertissements sur l'audio.



1. Sélectionner l'icône  sur l'écran d'accueil pour afficher l'écran des applications.
2. Sélectionner "Directives d'avertissement".

▼ Arrêter le véhicule dans un endroit sûr immédiatement

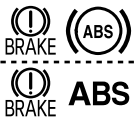

Si l'un des voyants suivants s'allume, il est possible qu'il y ait une panne dans le système. Arrêter le véhicule dans un endroit sûr immédiatement et consulter un concessionnaire agréé Mazda.

Signal	Prudence
 <p>BRAKE Voyant du système de freinage</p>	<p>Ce voyant a les fonctions suivantes:</p> <p>Inspection d'avertissement/voyant de frein de stationnement Le voyant s'allume lorsque le frein de stationnement est appliqué alors que le contacteur est sur START ou ON. Il s'éteint lorsque le frein de stationnement est complètement relâché.</p> <p>Voyant de niveau bas de liquide de frein Si le voyant du système de freinage reste allumé même si le frein de stationnement est relâché, le liquide de frein peut être faible ou il pourrait y avoir un problème avec le système de frein. Garer le véhicule dans un endroit sûr immédiatement et contacter un concessionnaire agréé Mazda.</p> <p>⚠ PRUDENCE</p> <p>Ne pas conduire lorsque le voyant du système de freinage allumé. S'adresser à un concessionnaire agréé Mazda pour faire inspecter les freins dès que possible: <i>Le fait de conduire avec le voyant du système de freinage allumé est dangereux. Cela indique que les freins risquent de ne pas fonctionner. Si le voyant reste allumé, après s'être assuré que le frein de stationnement est complètement relâché, faire vérifier immédiatement le système de freinage.</i></p> <p>⚠ ATTENTION</p> <p><i>En outre, l'efficacité du freinage peut diminuer donc vous pouvez avoir besoin d'appuyer sur la pédale de frein plus fort que la normale pour arrêter le véhicule.</i></p>

Voyants/témoins et carillons d'alarme

Signal	Prudence
 <p>Voyant du système électronique de distribution de force de freinage</p>	<p>Si l'unité de commande du système électronique de distribution de force de freinage détermine que certaines composantes du système ne fonctionnent pas correctement, l'unité de commande peut allumer simultanément le voyant du système de freinage et le voyant d'ABS. Le problème est probablement dû au système électronique de distribution de force de freinage.</p> <p>⚠ PRUDENCE</p> <p>Ne pas conduire lorsque le voyant d'ABS et le voyant du système de freinage sont allumés. Faire remorquer le véhicule chez un concessionnaire agréé Mazda dès que possible pour une inspection des freins:</p> <p><i>Le fait de conduire le véhicule lorsque le voyant d'ABS et le voyant du système de freinage sont tous les deux allumés est dangereux. Lorsque les deux voyants sont allumés, les roues arrière risquent de se bloquer plus rapidement en cas de freinage brusque que dans les conditions normales.</i></p>
 <p>Voyant du circuit de charge</p>	<p>Si le voyant s'allume pendant la conduite, cela indique une anomalie de l'alternateur ou du système de charge.</p> <p>Garer prudemment le véhicule sur le bord de la route. S'adresser à un concessionnaire agréé Mazda.</p> <p>⚠ ATTENTION</p> <p><i>Ne pas continuer de conduire le véhicule lorsque le voyant du circuit de charge est allumé, car le moteur pourrait s'arrêter inopinément.</i></p>
 <p>Voyant d'huile moteur</p>	<p>Ce voyant indique que la pression de l'huile moteur est basse.</p> <p>⚠ ATTENTION</p> <p><i>Ne pas faire tourner le moteur si la pression d'huile moteur est basse. Sinon, il pourrait entraîner de graves dommages au moteur.</i></p> <p>Si le voyant s'allume ou l'indication d'avertissement s'affiche durant la conduite:</p> <ol style="list-style-type: none"> 1. Garer prudemment le véhicule sur le bord de la route en terrain plat. 2. Arrêter le moteur et attendre 5 minutes afin de laisser l'huile retourner dans le carter d'huile. 3. Vérifier le niveau d'huile moteur 6-31. S'il est faible, ajouter la quantité adaptée d'huile moteur (veiller à ne pas ajouter une quantité trop importante). <p>⚠ ATTENTION</p> <p><i>Ne pas faire tourner le moteur si la niveau d'huile est bas. Sinon, il pourrait entraîner de graves dommages au moteur.</i></p> <ol style="list-style-type: none"> 4. Démarrer le moteur et regarder le voyant. <p>S'il reste allumé même si le niveau d'huile est normal ou après avoir ajouté de l'huile, arrêter le moteur immédiatement et faire remorquer le véhicule jusqu'à un concessionnaire agréé Mazda.</p>





Voyants/témoins et carillons d'alarme

Signal	Prudence
 <p>(Rouge) Voyant de la température élevée du liquide de refroidissement du moteur</p>	<p>Le voyant clignote lorsque la température du liquide de refroidissement du moteur est extrêmement élevée et s'allume lorsque la température du liquide augmente encore.</p> <p>Procédure de traitement</p> <p>Voyant clignotant Conduire lentement pour réduire la charge du moteur jusqu'à ce que vous trouviez un lieu sûr pour arrêter le véhicule et attendre que le moteur refroidisse.</p> <p>Voyant allumé Cela indique une possibilité de surchauffe. Garer immédiatement le véhicule dans un endroit sûr et couper le moteur. Se référer à Surchauffe 7-23.</p> <div style="border: 1px solid black; padding: 5px; text-align: center;">  ATTENTION </div> <p><i>Ne pas conduire le véhicule lorsque le voyant de la température élevée du liquide de refroidissement du moteur est allumé. Faute de quoi le moteur risque d'être endommagé.</i></p>
 <p>Témoin d'anomalie de la direction assistée</p>	<p>L'éclairage s'allume/clignote si la direction assistée électrique est en panne. Si l'éclairage s'allume/clignote, arrêter le véhicule dans un endroit sûr et ne pas utiliser la direction assistée. Il n'y a aucun problème si l'éclairage s'éteint après un certain temps. S'adresser à un concessionnaire agréé Mazda si l'éclairage s'allume/clignote en permanence.</p> <p>REMARQUE</p> <ul style="list-style-type: none"> • Si le témoin s'allume/clignote, la direction assistée ne fonctionnera pas normalement. Dans ce cas, il est encore possible d'opérer le volant de direction, mais il se peut que l'opération semble plus difficile par rapport à la normale ou le volant de direction risque de vibrer lorsqu'on l'opère. • Si l'on secoue le volant de direction alternativement vers la gauche et la droite pendant que le véhicule est arrêté ou qu'il se déplace très lentement, le système de direction assistée passera en mode de protection, ce qui rendra la rotation du volant plus difficile; toutefois, ceci n'indique aucune anomalie. Si ceci se produit, stationner le véhicule dans un lieu sûr et attendre quelques minutes que le système revienne à un état normal.



Voyants/témoins et carillons d'alarme

▼ S'adresser à un concessionnaire agréé Mazda pour faire inspecter le véhicule







Si l'un des voyants ou du témoin suivants s'allume/clignote, il est possible qu'il y ait une panne dans le système. S'adresser à un concessionnaire agréé Mazda pour faire inspecter le véhicule.

Signal	Prudence
 <p>Voyant principal</p>	<p>(Véhicules avec l'audio de type B) L'éclairage reste allumé quand le système est en panne. Utiliser l'affichage central et vérifier le contenu. Se référer à Si un voyant s'allume ou clignote à la page 7-29.</p> <p>(Véhicules sans l'audio de type B) L'éclairage s'allume en continu dans l'un quelconque des cas suivants. S'adresser à un concessionnaire agréé Mazda.</p> <ul style="list-style-type: none"> • Il y a une anomalie dans le système de gestion de la batterie. • Il y a une anomalie dans le contacteur de frein.
 <p>Voyant du système d'antiblocage de frein (ABS)</p>	<p>Si le voyant d'ABS reste allumé lors de la conduite, cela indique que l'unité d'ABS a détecté une anomalie dans le système. Dans ce cas, les freins fonctionnent normalement comme si le véhicule n'avait pas d'ABS. Si cela se produisait, consulter un concessionnaire agréé Mazda dès que possible.</p> <p>REMARQUE</p> <ul style="list-style-type: none"> • Lorsque le moteur est démarré à l'aide d'une batterie de secours, un régime moteur irrégulier se produit et il est possible que le voyant d'ABS s'allume. Si c'est le cas, la batterie est faible. Cela n'indique cependant pas une anomalie de fonctionnement du système ABS. Faire recharger la batterie dès que possible. • Le système d'assistance des freins ne fonctionne pas lorsque le voyant ABS est allumé.
 <p>Voyant d'anomalie du moteur</p>	<p>Si ce voyant s'allume pendant la conduite, cela peut indiquer un problème du véhicule. Il est important de noter les conditions de conduite lorsque le voyant s'est allumé et s'adresser à un concessionnaire agréé Mazda. Le voyant d'anomalie du moteur peut s'allumer dans les conditions suivantes:</p> <ul style="list-style-type: none"> • Le niveau de carburant dans le réservoir de carburant est très bas ou le réservoir est presque vide. • Il y a une anomalie du système électrique du moteur. • Il y a une anomalie du système antipollution. • Le bouchon du réservoir de carburant est manquant ou pas assez serré. <p>Si le voyant d'anomalie du moteur reste allumé ou clignote continuellement, ne pas conduire à une vitesse élevée et s'adresser à un concessionnaire agréé Mazda dès que possible.</p>
<p>AT</p> <p>Voyant de boîte de vitesses automatique</p>	<p>Le voyant clignote pour indiquer un problème de la boîte de vitesses.</p> <div style="border: 1px solid black; padding: 5px; display: inline-block;">  ATTENTION </div> <p>Si le voyant de boîte de vitesses automatique clignote, cela indique un problème électrique de la boîte de vitesses. Si l'on continue de conduire dans ces conditions cela peut endommager la boîte de vitesses. Consulter un concessionnaire agréé Mazda dès que possible.</p>

Voyants/témoins et carillons d'alarme

Signal	Prudence
<p>4WD Voyant du système toutes roues motrices (AWD)*</p>	<p>Quand l'éclairage est allumé Si le voyant AWD s'allume, s'adresser à un concessionnaire agréé Mazda.</p> <ul style="list-style-type: none"> • Il s'allume s'il y a un problème du système de AWD. • S'allume si la différence entre les rayons des pneus des roues avant et arrière est excessive. <p>Quand le voyant clignote Garer le véhicule dans un endroit sûr. Après quelques moments, si le voyant arrête de clignoter, la conduite peut être reprise. Si le témoin ne cesse pas de clignoter, s'adresser à un concessionnaire agréé Mazda.</p> <ul style="list-style-type: none"> • Clignote si la température de l'huile du différentiel surchauffe. • Clignote s'il y a en permanence une grande différence de vitesse de rotation des roues avant et arrière, ce qui peut arriver par exemple lorsque le véhicule se trouve sur une surface glissante ou qu'il est embourbé dans de la boue, du sable, ou des conditions similaires.
 <p>Voyant du système de coussins d'air/dispositif de prétension de ceinture de sécurité avant</p>	<p>Une anomalie du système est indiquée par le fait que le voyant reste clignoté, allumé ou ne s'allume pas du tout lorsque le contacteur est mis à ON. Dans un de ces cas, s'adresser à un concessionnaire agréé Mazda dès que possible. Le système risque de ne pas fonctionner en cas d'accident.</p> <p>⚠ PRUDENCE</p> <p>Ne jamais toucher au système de coussin d'air/dispositif de prétension, et toujours confier tous les travaux d'entretien et de réparation à un concessionnaire agréé Mazda: <i>Le fait de faire l'entretien soi-même ou de toucher au système est dangereux. Les coussins d'air/dispositif de prétension peuvent se déclencher accidentellement ou être désactivés causant des blessures graves ou mortelles.</i></p>
 <p>(Clignotant) Voyant du système de surveillance de pression des pneus*</p>	<p>Si le système de surveillance de pression des pneus présente une anomalie, le voyant de pression des pneus clignote pendant environ 1 minute lorsque le contacteur est placé sur ON, puis il continue à s'allumer. Faire inspecter le véhicule par un concessionnaire agréé Mazda dès que possible.</p> <p>⚠ PRUDENCE</p> <p>Si le voyant du système de surveillance de pression des pneus s'allume ou clignote, ou si l'avertisseur sonore de pression des pneus retentit, ralentir immédiatement et éviter de manœuvrer et freiner brusquement: <i>Si le voyant du système de surveillance de pression des pneus s'allume ou clignote, ou si l'avertisseur sonore de pression des pneus retentit, il est dangereux de conduire le véhicule à hautes vitesses, ou de manœuvrer ou freiner brusquement. Le contrôle du véhicule peut être affecté, ce qui peut causer un accident.</i> <i>Pour déterminer s'il y a une fuite d'air progressive ou un pneu à plat, se garer à un endroit sûr où l'on peut vérifier visuellement l'état du pneu, et déterminer s'il y a encore assez d'air pour pouvoir se rendre à un endroit où l'on pourra faire regonfler le pneu et révéifier le système, chez un concessionnaire agréé Mazda ou dans un atelier de réparation de pneus.</i></p> <p>Ne pas ignorer le voyant TPMS: <i>Le fait d'ignorer le voyant TPMS est dangereux, même si l'on sait pourquoi il est allumé. Corriger tout problème dès que possible avant qu'il ne se transforme en une situation dangereuse qui peut causer la défaillance d'un pneu et un accident grave.</i></p>

Voyants/témoins et carillons d'alarme



Signal	Prudence
 <p>(Rouge) (S'allume) Voyant KEY</p>	<p>En cas d'anomalie dans le système d'ouverture à télécommande, il s'allume en continu.</p> <div style="border: 1px solid black; padding: 5px; margin: 10px 0;">  ATTENTION </div> <p><i>Si le témoin d'avertissement de la clé s'allume ou si le témoin du bouton de démarrage du moteur (ambre) clignote, il se peut que le moteur ne démarre pas. S'il n'est pas possible de démarrer le moteur, tenter de le démarrer à l'aide de la méthode d'urgence pour démarrer le moteur et faire inspecter le véhicule par un concessionnaire agréé Mazda dès que possible.</i></p> <p>Se référer à Opération d'urgence pour le démarrage du moteur à la page 4-10.</p>
 <p>(S'allume) Voyant du système de suivi de voie (LDWS)*</p>	<p>• Si le voyant d'alerte reste allumé, il est possible que le système soit défectueux. Faire inspecter votre véhicule par un concessionnaire agréé Mazda.</p> <p>• Le LDWS ne fonctionne pas lorsque le voyant s'allume.</p> <div style="border: 1px solid black; padding: 5px; margin: 10px 0;">  ATTENTION </div> <p>➤ <i>Un problème dans le système peut être indiquée dans les conditions suivantes. Faire inspecter votre véhicule par un concessionnaire agréé Mazda.</i></p> <p>➤ <i>Quand le voyant reste allumé pendant la conduite du véhicule. Quand le système s'annule automatiquement, le voyant s'allume. Normalement, le système se restaure automatiquement et le voyant s'éteint, cependant, s'il reste allumé, il est possible que le système soit défectueux.</i></p> <p>➤ <i>Le témoin ne s'allume pas lorsque le contacteur est placé sur ON.</i></p> <p>➤ <i>Toujours utiliser des pneus qui soient de la taille spécifiée et de même fabricant, marque et conception de bande de roulement sur toutes les roues. De plus, ne pas utiliser de pneus ayant des motifs d'usure sensiblement différents sur le même véhicule. Si de tels pneus inappropriés sont utilisés, le LDWS risque de ne pas fonctionner normalement.</i></p> <p>➤ <i>Lorsqu'une roue de secours d'urgence est utilisée, il est possible que le système ne fonctionne pas normalement.</i></p>
 <p>(Ambre) Voyant du système de commande des feux de route (HBC)*</p>	<p>Si l'éclairage reste allumé, il est possible que le système soit défectueux. Faire inspecter votre véhicule par un concessionnaire agréé Mazda.</p> <p>REMARQUE</p> <p><i>Si la zone du pare-brise en face de la caméra de détection avant (FSC) est embuée ou obstruée, le voyant s'allume temporairement. Si l'éclairage reste allumé, il est possible que le système soit défectueux.</i></p>
 <p>Voyant LED des phares*</p>	<p>Ce voyant s'allume s'il y a une anomalie dans les phares LED. Faire inspecter votre véhicule par un concessionnaire agréé Mazda.</p>
 <p>(Ambre) Voyant de commande de croisière radar Mazda (MRCC)*</p>	<p>Le voyant s'allume s'il y a une anomalie dans le système lorsque le système de Commande de croisière radar Mazda (MRCC) est activé.</p> <p>Faire inspecter votre véhicule par un concessionnaire agréé Mazda.</p>

Voyants/témoins et carillons d'alarme



Signal	Prudence
 <p>Témoin de surveillance des angles morts (BSM) OFF*</p>	<p>Un problème dans le système peut être indiquée dans les conditions suivantes. Faire inspecter votre véhicule par un concessionnaire agréé Mazda.</p> <ul style="list-style-type: none"> •Le voyant ne s'allume pas lorsque le contacteur est placé sur ON. •Les feux restent allumés même si l'interrupteur du système de surveillance des angles morts (BSM) est actionné. •Il s'allume pendant la conduite du véhicule. <p>REMARQUE <i>Si le véhicule est utilisé sur une route avec peu de circulation et peu de véhicules pouvant être détectés par les capteurs radars, il est possible que le fonctionnement du système soit interrompu (le témoin de surveillance des angles morts (BSM) OFF du tableau de bord s'allume). Ceci n'indique toutefois pas une anomalie.</i></p>

▼ Mesures correctives



Prendre les mesures correctives et vérifier que le voyant s'éteint.

Signal	Prudence	Mesures correctives à prendre
 <p>Voyant de niveau bas de carburant</p>	<p>L'éclairage s'allume lorsque le carburant restant est d'environ 9,0 litres (2,3 US gal, 1,9 Imp gal).</p> <p>REMARQUE <i>Le délai d'allumage d'éclairage peut varier en raison du carburant à l'intérieur du réservoir de carburant qui se déplace en fonction des conditions de conduite et de la position du véhicule.</i></p>	<p>Ajouter du carburant.</p>
 <p>Voyant de vérification du bouchon du réservoir de carburant</p>	<p>Si le voyant de vérification de bouchon du réservoir de carburant s'allume pendant que vous conduisez, il est possible que le bouchon du réservoir de carburant ne soit pas installé correctement.</p>	<p>Arrêter le moteur et réinstaller le bouchon de réservoir de carburant. Se référer au Bouchon de réservoir de carburant à la page 3-30</p>

Voyants/témoins et carillons d'alarme

Signal	Prudence	Mesures correctives à prendre
 PASS  Voyant de ceintures de sécurité	<p>Sauf Mexique</p> <p>Le voyant d'alerte des ceintures de sécurité s'allume si le siège conducteur ou le passager avant est occupé et que la ceinture n'a pas été bouclée lorsque le contacteur est mis sur ON.</p> <p>Si la ceinture de sécurité du conducteur ou du passager avant n'est pas bouclée (uniquement lorsque le siège du passager avant est occupé) et que le véhicule est conduit à une vitesse dépassant 20 km/h (12 mi/h) environ, le voyant clignotera. Après une courte période de temps, le voyant s'arrête de clignoter, mais reste allumé.</p> <p>REMARQUE</p> <ul style="list-style-type: none"> • <i>Le voyant clignote se fait entendre pendant environ 6 secondes si la ceinture de sécurité du conducteur n'est pas bouclée lorsque le contacteur est mis sur ON.</i> • <i>Pour permettre au capteur de classification de l'occupant du siège passager avant de fonctionner correctement, n'utiliser pas de coussin supplémentaire sur le siège du passager avant. Le capteur risque de ne pas fonctionner correctement car il sera gêné par le coussin additionnel.</i> • <i>Si un petit enfant est assis sur le siège du passager avant, il se peut que le voyant ne fonctionne pas.</i> <p>Mexique</p> <p>Le voyant d'alerte des ceintures de sécurité s'allume si le siège conducteur ou le passager avant est occupé et que la ceinture n'a pas été bouclée lorsque le contacteur est mis sur ON.</p> <p>Si la ceinture de sécurité du conducteur ou du passager avant n'est pas bouclée (uniquement lorsque le siège du passager avant est occupé) et que le véhicule est conduit à une vitesse dépassant 20 km/h (12 mi/h) environ, le voyant clignotera. Après une courte période de temps, le voyant s'arrête de clignoter, mais reste allumé. Si une ceinture de sécurité reste non bouclée, le voyant clignote à nouveau pendant une période de temps déterminée.</p> <p>REMARQUE</p> <ul style="list-style-type: none"> • <i>Si des objets lourds sont placés sur le siège du passager avant, il est possible que la fonction de voyant/bip de ceinture de sécurité du passager avant s'enclenche, selon le poids de ces objets.</i> • <i>Pour permettre au capteur de chargement du siège de passager avant de fonctionner correctement, n'utiliser pas de coussin supplémentaire sur le siège pour vous asseoir. Le capteur risque de ne pas fonctionner correctement car il sera gêné par le coussin additionnel.</i> • <i>Si un petit enfant est assis sur le siège du passager avant, il se peut que le voyant ne fonctionne pas.</i> 	<p>Boucler les ceintures de sécurité.</p>

Voyants/témoins et carillons d'alarme

Signal	Prudence	Mesures correctives à prendre
 <p>Voyant de portière ouverte</p>	<p>L'éclairage s'allume s'il y a une portière qui n'est pas bien fermée.</p>	<p>Bien fermer la portière.</p>
 <p>Voyant de niveau bas de liquide de lave-glace*</p>	<p>Ce voyant indique qu'il ne reste que très peu de liquide de lave-glace.</p>	<p>Ajouter du liquide de lave-glace (page 6-34).</p>

Voyants/témoins et carillons d'alarme

Signal	Prudence	Mesures correctives à prendre
 <p>(S'allume) Voyant du système de surveillance des pneus*</p>	<p>Lorsque le voyant du système de surveillance de pression des pneus s'allume ou lorsque l'avertisseur sonore de pression des pneus retentit (environ 3 secondes), la pression de gonflage est trop basse dans l'un ou plusieurs des pneus.</p> <p>⚠ PRUDENCE</p> <p>Si le voyant du système de surveillance de pression des pneus s'allume ou clignote, ou si l'avertisseur sonore de pression des pneus retentit, ralentir immédiatement et éviter de manœuvrer et freiner brusquement:</p> <p>Si le voyant du système de surveillance de pression des pneus s'allume ou clignote, ou si l'avertisseur sonore de pression des pneus retentit, il est dangereux de conduire le véhicule à hautes vitesses, ou de manœuvrer ou freiner brusquement. Le contrôle du véhicule peut être affecté, ce qui peut causer un accident.</p> <p>Pour déterminer s'il y a une fuite d'air progressive ou un pneu à plat, se garer à un endroit sûr où l'on peut vérifier visuellement l'état du pneu, et déterminer s'il y a encore assez d'air pour pouvoir se rendre à un endroit où l'on pourra faire regonfler le pneu et réverifier le système, chez un concessionnaire agréé Mazda ou dans un atelier de réparation de pneus.</p> <p>Ne pas ignorer le voyant TPMS:</p> <p>Le fait d'ignorer le voyant TPMS est dangereux, même si l'on sait pourquoi il est allumé. Corriger tout problème dès que possible avant qu'il ne se transforme en une situation dangereuse qui peut causer la défaillance d'un pneu et un accident grave.</p>	<p>Inspecter les pneus et les gonfler à la pression de gonflage spécifiée (page 6-45).</p> <p>REMARQUE</p> <ul style="list-style-type: none"> Effectuer le réglage de pression des pneus lorsque les pneus sont froids. La pression de gonflage des pneus varie selon la température des pneus; il faut donc laisser le véhicule au repos pendant une heure ou ne pas le conduire plus de 1,6 km (1 mille) avant de régler la pression de gonflage des pneus. Lorsque la pression est réglée sur des pneus chauds selon une pression de gonflage froide, le voyant/bip sonore TPMS pourrait s'allumer après que les pneus soient refroidis et que la pression ne soit devenue inférieure aux spécifications. Un voyant TPMS allumé résultant d'une baisse de la pression de gonflage des pneus suite à une température ambiante froide peut rester allumé même si la température ambiante s'élève. Dans ce cas, il sera également nécessaire d'ajuster les pressions de gonflage des pneus. Si le voyant TPMS s'allume à cause d'une baisse de la pression de gonflage des pneus, s'assurer de vérifier et d'ajuster les pressions. Les pneus perdent naturellement un peu d'air avec le temps et le système TPMS ne peut pas déterminer si les pneus se sont dégonflés avec le temps ou si un pneu est à plat. Toutefois, si un seul pneu parmi les quatre est dégonflé, ceci indique une anomalie; il faut alors que quelqu'un fasse avancer le véhicule lentement afin qu'on puisse vérifier si le pneu dégonflé comporte des entailles ou un objet de métal dépassant de la bande de roulement ou de la paroi du pneu. Mettre quelques gouttes d'eau sur la tige de la valve pour voir s'il ne se forme pas de bulles indiquant une valve en mauvais état. La correction des fuites ne peut pas se faire uniquement en se contentant de regonfler le pneu en cause, car les fuites sont dangereuses — l'apporter chez un concessionnaire agréé Mazda.

Voyants/témoins et carillons d'alarme

Signal	Prudence	Mesures correctives à prendre
 <p>(Ambre) Voyant d'assistance au freinage intelligent/d'assistance de frein intelligent Ville (SBS/SCBS)*</p>	<p>La lumière s'allume si le pare-brise ou le capteur radar sont sales ou s'il y a une anomalie dans le système.</p>	<p>(Véhicules avec l'audio de type B)</p> <p>Vérifier la raison pour laquelle le voyant est allumé sur l'affichage central (page 7-29). Si la raison pour laquelle le voyant est allumé résulte d'un pare-brise sale, nettoyer le pare-brise. Si le témoin s'allume parce qu'un capteur de radar est sale, nettoyer l'emblème avant. Pour d'autres raisons, faire inspecter le véhicule à un concessionnaire agréé Mazda.</p> <p>(Véhicules sans l'audio de type B)</p> <p>Si la raison pour laquelle le voyant est allumé résulte d'un pare-brise sale, nettoyer le pare-brise. Pour d'autres raisons, faire inspecter le véhicule à un concessionnaire agréé Mazda.</p>

Voyant KEY

Prendre les mesures correctives et vérifier que le voyant s'éteint.

Signal	Cause	Mesures correctives à prendre
 <p>(Rouge) (Clignotant)</p>	La pile de la clé avancée est complètement déchargée.	Remplacement de la pile de la clé (page 6-42).
	La clé avancée ne se trouve pas dans la plage de fonctionnement.	Mener la clé avancée dans la plage de fonctionnement (page 3-8).
	La clé avancée se trouve dans des zones à l'intérieur de la cabine où il est difficile de la trouver.	
	Une clé d'un autre constructeur comparable à la clé avancée se trouve dans la plage de fonctionnement.	Prendre la clé d'un autre constructeur comparable à la clé avancée qui se trouve en dehors de la plage de fonctionnement.
	Sans que le contact soit coupé, la clé avancée est retirée de la cabine, et alors toutes les portières sont fermées.	Remettre la clé avancée dans la cabine.

Voyants/témoins et carillons d'alarme

Un message s'affiche dans l'affichage*

Si un message s'affiche dans l'affichage central (audio de type B), prendre les mesures appropriées (calmement) selon le message affiché.

(Exemple d'affichage)

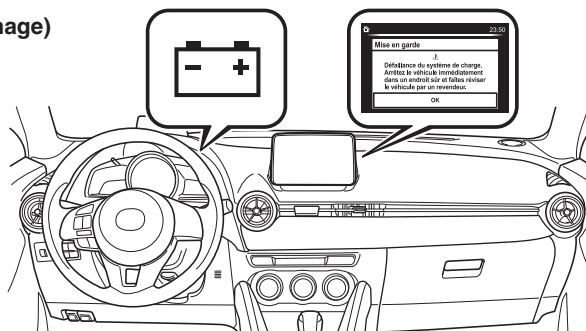

▼ Arrêter le véhicule dans un endroit sûr immédiatement

Si les messages suivants s'affichent dans l'affichage central (audio de type B), un système du véhicule peut être défectueux. Arrêter le véhicule dans un endroit sûr immédiatement et consulter un concessionnaire agréé Mazda.

Affichage	Condition indiquée
	<p>S'affiche si la température du liquide de refroidissement du moteur a augmenté excessivement.</p>
	<p>S'affiche si le système de charge présente une panne.</p>

Voyants/témoins et carillons d'alarme

▼ Vérifier le contenu de l'affichage

Affiche dans les cas suivants:

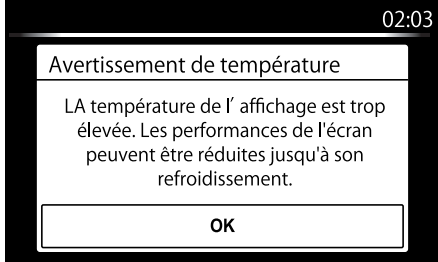
Affichage	Condition indiquée/Mesures correctives à prendre
 <p>The screenshot shows a car's central display with a black background. In the top right corner, the time '02:03' is displayed in white. The main display area is white with black text. The text reads: 'Avertissement de température' (Temperature warning), followed by 'LA température de l' affichage est trop élevée. Les performances de l'écran peuvent être réduites jusqu'à son refroidissement.' (The temperature of the display is too high. Screen performance may be reduced until it cools down.). At the bottom of the display, there is a white rectangular button with the text 'OK' in black.</p>	<p>Le message suivant s'affiche lorsque la température autour de l'affichage central est élevée. Il est recommandé d'abaisser la température dans l'habitacle ou la température autour de l'affichage central en évitant la lumière solaire directe.</p>

Le carillon d'alarme est activé

▼ Rappel des feux allumés

Le rappel des feux allumés est activé lorsque le réglage de l'heure*1 de la fonction d'extinction automatique des phares est éteint.

Si les feux sont allumés et le contacteur d'allumage est sur ACC ou d'arrêt, un bip sonore continu retentit lorsque la portière du conducteur est ouverte.

*1 Si le commutateur d'éclairage est laissé allumée, la fonction d'extinction automatique des phares éteint les lumières à environ 30 secondes après coupure du contact. L'heure peut être modifiée.

Se référer à Fonctions de personnalisation à la page 9-10.

REMARQUE

- *Lorsque le contacteur est mis sur ACC, l'«Avertisseur sonore de contacteur non mis sur la position d'arrêt (STOP)» (page 7-44) annule l'avertisseur sonore d'oubli d'extinction des feux.*
- *Une fonction personnalisée est utilisable pour modifier le volume sonore du rappel des feux allumés. Se référer à Fonctions de personnalisation à la page 9-10.*

▼ Signal sonore d'avertissement de dispositif de prétension de ceinture de sécurité avant/coussin d'air

S'il y a un problème avec les systèmes de dispositif de prétension de ceinture de sécurité avant/coussin d'air et le voyant s'illumine, un bip sonore d'alerte retentira pendant environ 5 secondes toutes les minutes.

Le signal sonore d'avertissement de dispositif de prétension de ceinture de sécurité avant/coussin d'air continuera de retentir pendant environ 35 minutes. Faire inspecter le véhicule par un concessionnaire agréé Mazda dès que possible.

PRUDENCE

Ne pas conduire le véhicule avec le signal sonore d'avertissement de dispositif de prétension de ceinture de sécurité/coussin d'air qui retentit:

Le fait de conduire le véhicule avec le signal sonore d'avertissement du dispositif de prétension de ceinture de sécurité/coussin d'air qui retentit est dangereux. En cas de collision, les coussins d'air et le dispositif de prétension de ceinture de sécurité ne se déploieront pas, ceci peut causer la mort ou des blessures graves. S'adresser à un concessionnaire agréé Mazda pour faire inspecter le véhicule dès que possible.

Voyants/témoins et carillons d'alarme

▼ Avertisseur sonore de ceinture de sécurité

Sauf Mexique

Si la ceinture de sécurité du conducteur n'est pas bouclée lorsque le contacteur est mis sur ON, un bip sonore est émis pendant 6 secondes environ. Si la ceinture de sécurité du conducteur ou du passager avant n'est pas bouclée et le véhicule est conduit à une vitesse dépassant 20 km/h (12 mi/h) environ, un nouveau bip sonore se déclenchera pendant un laps de temps spécifié.

Tant qu'une ceinture de sécurité n'est pas bouclée ou avant l'écoulement d'un temps donné, le bip sonore ne s'arrêtera pas même si la vitesse du véhicule ralentit à moins de 20 km/h (12 mi/h).

REMARQUE

- Pour permettre au capteur de classification de l'occupant du siège passager avant de fonctionner correctement, n'utiliser pas de coussin supplémentaire sur le siège du passager avant. Le capteur risque de ne pas fonctionner correctement car il sera gêné par le coussin additionnel.
- Si un petit enfant est assis sur le siège du passager avant, il se peut que l'avertisseur sonore ne fonctionne pas.

Mexique

Si la vitesse du véhicule est supérieure à 20 km/h (12 mi/h) alors que la ceinture de sécurité du conducteur/passager avant n'est pas bouclée, une alarme sonore retentit en continu. Si la ceinture de sécurité reste non bouclée, le carillon d'alarme cesse de retentir une fois, puis continue pendant 90 secondes environ. Le carillon cesse de retentir une fois que la ceinture de sécurité du conducteur/passager avant a été bouclée.

Tant qu'une ceinture de sécurité n'est pas bouclée ou avant l'écoulement d'un temps donné, le bip sonore ne s'arrêtera pas même si la vitesse du véhicule ralentit à moins de 20 km/h (12 mi/h).

REMARQUE

- Si des objets lourds sont placés sur le siège du passager avant, il est possible que la fonction de voyant/bip de ceinture de sécurité du passager avant s'enclenche, selon le poids de ces objets.
- Pour permettre au capteur de chargement du siège de passager avant de fonctionner correctement, n'utiliser pas de coussin supplémentaire sur le siège pour vous asseoir. Le capteur risque de ne pas fonctionner correctement car il sera gêné par le coussin additionnel.
- Si un petit enfant est assis sur le siège du passager avant, il se peut que l'avertisseur sonore ne fonctionne pas.

Voyants/témoins et carillons d'alarme

▼ Avertisseur sonore du contacteur non coupé (STOP)

Si la portière du conducteur est ouverte alors que le contacteur est sur ACC, un bip continu retentit dans l'habitacle pour avertir le conducteur que le contacteur n'est pas OFF (STOP). Dans cette situation, le système d'ouverture à télécommande ne fonctionne pas, il est impossible de verrouiller le véhicule et la batterie se décharge.

▼ Avertisseur sonore de la clé retirée du véhicule

Véhicules avec fonction avancée à télécommande

Si la clé est sortie du véhicule alors que le contacteur n'est pas OFF et que toutes les portes sont fermées, un bip retentit à 6 reprises à l'extérieur du véhicule, un autre bip retentit à 6 reprises à l'intérieur du véhicule, et le voyant KEY (rouge) clignote en continu sur le tableau de bord pour avertir le conducteur que le contacteur n'a pas été OFF.

Véhicules sans fonction avancée à télécommande

Si la clé est sortie du véhicule alors que le contacteur n'est pas OFF et que toutes les portières sont fermées, un bip retentit à 6 reprises dans l'habitacle, et le voyant KEY (rouge) dans le tableau de bord s'allume en continu pour avertir le conducteur que le contacteur n'a pas été OFF.

REMARQUE

Comme la clé utilise des ondes radio de faible intensité, l'alerte Clé retirée du véhicule peut être activée si la clé est transportée en même temps qu'un objet métallique ou si elle se trouve dans une zone où la réception du signal est mauvaise.

▼ Avertisseur sonore Interrupteur de commande inutilisable (avec la fonction avancée à télécommande)

Si l'interrupteur de commande est pressé alors qu'une portière est ouverte ou entrouverte, ou que le contact n'a pas été OFF alors que la clé est transportée, un bip retentit à l'extérieur pendant environ 2 secondes pour avertir le conducteur que les portières ou le hayon ne peuvent pas être verrouillés.

▼ Avertisseur sonore de clé laissée dans le compartiment à bagages (avec la fonction avancée à télécommande)

Si la clé est laissée dans le compartiment à bagages alors que toutes les portières sont verrouillées et que le hayon est fermé, un bip sonore retentit à l'extérieur pendant environ 10 secondes pour avertir le conducteur que la clé se trouve dans le compartiment à bagages. Dans ce cas, retirer la clé en appuyant sur le système d'ouverture électrique du hayon pour ouvrir celui-ci. Il est possible que la clé retirée du compartiment à bagages ne fonctionne pas, ses fonctions ayant pu être temporairement suspendues. Pour rétablir le fonctionnement normal de la clé, suivre la procédure applicable (page 3-8).

Voyants/témoins et carillons d'alarme

▼ Avertisseur sonore de clé laissée dans le véhicule (avec la fonction avancée à télécommande)

Si toutes les portières et le compartiment à bagages sont verrouillés à l'aide d'une autre clé alors que la clé se trouve dans l'habitacle, un bip retentit à l'extérieur du véhicule pendant approximativement 10 secondes pour signaler au conducteur que la clé se trouve dans l'habitacle.

Dans ce cas, retirer la clé en ouvrant la portière. Il est possible que la clé retirée du véhicule en suivant cette méthode ne fonctionne pas, ses fonctions ayant pu être temporairement suspendues. Pour rétablir le fonctionnement normal de la clé, suivre la procédure applicable (page 3-8).

▼ Avertisseur sonore de surveillance de pression des pneus*

L'avertisseur sonore retentit pendant 3 secondes environ s'il y a une anomalie des pressions de gonflage des pneus (page 4-135).

▼ Avertisseur sonore de surveillance des angles morts (BSM)*

Conduite vers l'avant

Le bip sonore d'avertissement fonctionne lorsque le levier des clignotants est activé dans le sens où le voyant de surveillance des angles morts (BSM) est allumé.

REMARQUE

*Une fonction personnalisée est disponible pour modifier le volume du bip sonore de surveillance des angles morts (BSM).
Se référer à Fonctions de personnalisation à la page 9-10.*

Inversion

Si un objet en mouvement, tel qu'un véhicule ou un deux roues approche sur la gauche ou la droite de l'arrière de votre véhicule, l'alerte sonore du système de surveillance des angles morts (BSM) s'active.

▼ Alerte sonore du système de suivi de voie (LDWS)*

Tandis que le système est actif, si le système détermine que le véhicule risque de quitter la voie, il émet une alerte sonore.

REMARQUE

- *Il est possible de modifier le volume de l'alerte sonore LDWS.
Se référer à Fonctions de personnalisation à la page 9-10.*
- *Il est possible de modifier le type de son de l'alerte sonore LDWS.
Se référer à Fonctions de personnalisation à la page 9-10.*

Voyants/témoins et carillons d'alarme

▼ Avertissements du système de Commande de croisière radar Mazda (MRCC)*

Les avertissements du système de Commande de croisière radar Mazda (MRCC) avertissent le conducteur des dysfonctionnements du système et des précautions d'utilisation le cas échéant. Vérification basée sur le bip sonore.

Précautions	Ce qu'il fait vérifier
Le bip retentit 1 fois lorsque la Commande de croisière radar Mazda (MRCC) fonctionne	La vitesse du véhicule est inférieure à 25 km/h (16 mi/h) et le système de Commande de croisière radar Mazda (MRCC) a été annulé.
Le signal sonore retentit en permanence durant la conduite	La distance entre votre véhicule et celui devant vous est trop courte. Vérifier la sécurité de la zone environnante et réduire la vitesse du véhicule.
Lorsque la Commande de croisière radar Mazda (MRCC) fonctionne, le bip retentit et le voyant de la commande de croisière radar Mazda (MRCC) (ambre) sur le tableau de bord s'allume.	Cela peut indiquer un problème au niveau du système. Faire inspecter votre véhicule par un concessionnaire agréé Mazda.

▼ Avertissement de collision*

En cas de risque de collision avec un véhicule au-devant, un avertissement sonore s'active de façon intermittente en même temps que le voyant clignote.

▼ Ronfleur d'avertissement de la direction assistée

S'il y a une anomalie du système de la direction assistée, le témoin d'anomalie de la direction assistée s'allume ou clignote et le ronfleur en même temps retentit. Se référer à Voyants à la page 4-26.

▼ Ronfleur de dépassement de la vitesse*

Le ronfleur retentit pour avertir le conducteur si le régime moteur est sur le point de dépasser celui permis.

ATTENTION

Lever le pied de l'accélérateur et rétrograder selon les conditions de conduite afin que le ronfleur ne retentisse pas. Si le régime moteur dépasse celui permis, le moteur pourrait être endommagé.

Lorsqu'il n'est pas possible d'ouvrir le hayon

Lorsqu'il n'est pas possible d'ouvrir le hayon

Si la batterie du véhicule est déchargée ou s'il y a une anomalie du système électrique et que le hayon ne peut pas être ouvert, suivre la méthode suivante d'ouverture d'urgence:

1. Replier les dossiers de siège arrière.
Se référer à Rabattre le dossier de siège en le repliant en une pièce/plier à la page 2-7.
2. Retirer le couvercle situé sur la surface intérieure du hayon à l'aide d'un tournevis plat.

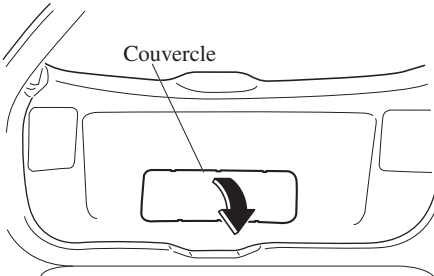

3. Avec un tournevis plat, ouvrir le couvercle intérieur.

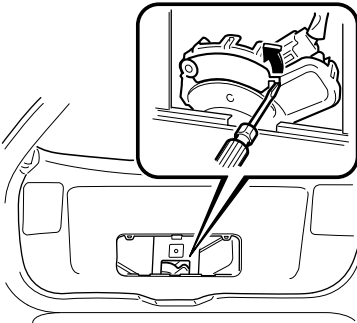

4. Avec un tournevis plat, tourner le levier vers la droite pour déverrouiller le hayon.

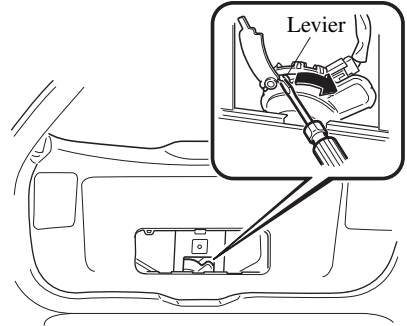

Après avoir suivi cette méthode de déverrouillage d'urgence, faire inspecter le véhicule par un concessionnaire agréé Mazda, dès que possible.

L'affichage de conduite active ne fonctionne pas*

Si l'affichage de conduite active ne fonctionne pas

Si l'affichage de conduite active ne fonctionne pas, couper le contact, et ensuite remettre en marche le moteur. Si l'affichage de conduite active ne fonctionne pas même avec le moteur remis en marche, faire inspecter le véhicule chez un concessionnaire agréé Mazda.

8

Informations à la clientèle et signalement des problèmes de sécurité

Informations importantes pour le client incluant les garanties et les accessoires.

Assistance à la clientèle.....	8-2	Téléphones cellulaires.....	8-20
Assistance à la clientèle (Etats-Unis).....	8-2	Avertissement concernant l'utilisation de téléphones cellulaires.....	8-20
Assistance à la clientèle (Canada).....	8-7	Enregistreur de données de conduite.....	8-21
Assistance à la clientèle (Puerto Rico).....	8-10	Enregistreur de données de conduite (Etats-Unis et Canada).....	8-21
Assistance à la clientèle (Mexique).....	8-11	Enregistrement des données de véhicule.....	8-22
Importateur/distributeurs Mazda ...	8-13	Enregistrement des données de véhicule.....	8-22
Importateur/Distributeur.....	8-13	Système de classement uniforme de la qualité des pneus (UTQGS).....	8-23
Signalement des problèmes de sécurité.....	8-14	Système de classement uniforme de la qualité des pneus (UTQGS).....	8-23
Signalement des problèmes de sécurité (Etats-Unis).....	8-14	Informations relatives aux pneus (Etats- Unis).....	8-25
Signalement des problèmes de sécurité (Canada).....	8-15	Etiquetage des pneus.....	8-25
Garantie.....	8-16	Emplacement de l'étiquette de pneus (plaque signalétique).....	8-31
Garanties applicables à ce véhicule Mazda.....	8-16	Entretien des pneus.....	8-34
Utilisation du véhicule en dehors des Etats-Unis et du Canada.....	8-17	Chargement du véhicule.....	8-37
Immatriculation du véhicule à l'étranger (Sauf Etats-Unis et Canada).....	8-18	Etapes pour déterminer la limite de charge correcte.....	8-43
Pièces et accessoires non originaux additionnels.....	8-19	Déclaration de conformité.....	8-44
		Déclaration de conformité.....	8-44

Assistance à la clientèle

Assistance à la clientèle (Etats-Unis)

Votre satisfaction complète et permanente est notre affaire. Nous sommes ici pour vous servir. Tous les concessionnaires agréés Mazda possèdent les connaissances et l'outillage nécessaires pour maintenir votre véhicule en parfait état.

Si vous avez des questions ou des recommandations sur comment améliorer le service de votre véhicule Mazda ou le service offert par le personnel d'un concessionnaire Mazda, nous vous recommandons de suivre les étapes suivantes:

REMARQUE

S'il est nécessaire de faire modifier les composants ou le système de câblage du système de retenue supplémentaire pour accommoder une personne avec certaines conditions médicales selon l'avis d'un médecin certifié, contacter un concessionnaire agréé Mazda.

Pour plus d'informations consulter le site Internet de NHTSA www.safercar.gov (VEHICLE SHOPPERS > Air Bags > Air Bag FAQs > Air Bag Deactivation).

▼ ETAPE 1: Adressez-vous à votre concessionnaire Mazda

Discutez de la situation avec un concessionnaire agréé Mazda. Ceci est l'approche la meilleure et la plus rapide pour régler un problème.

- Si votre problème n'a pas été réglé par le DEPARTEMENT DU SERVICE A LA CLIENTELE, le DEPARTEMENT DES VENTES, le DEPARTEMENT DU SERVICE ou le GERANT DES PIECES, veuillez alors contacter le DIRECTEUR GENERAL ou le PROPRIETAIRE de l'établissement.
- S'il est nécessaire de faire modifier les composants ou le système de câblage du système de retenue supplémentaire pour accommoder une personne avec certaines conditions médicales selon l'avis d'un médecin certifié, passer à l'ETAPE 2.

▼ ÉTAPE 2: Adressez-vous à Mazda Amérique du Nord

Si pour n'importe quelle raison vous avez encore besoin d'aide après avoir contacté la direction de votre concessionnaire ou qu'il est nécessaire de faire modifier les composants ou le système de câblage du système de retenue supplémentaire pour accommoder une personne avec certaines conditions médicales selon l'avis d'un médecin certifié, vous pouvez contacter Mazda Amérique du Nord d'une des manières suivantes.

Visiter: at www.MazdaUSA.com

Les réponses à beaucoup de questions, incluant comment localiser ou entrer en contact avec un concessionnaire Mazda local aux États-Unis, peuvent y être trouvées.

Courriel: cliquer sur “Contact Us”, au niveau de l'onglet “Inside Mazda” ou au bas de la page www.MazdaUSA.com

En téléphonant au: 1 (800) 222-5500

Par courrier à:

Attention: Assistance à la clientèle
Mazda North American Operations
7755 Irvine Center Drive
Irvine, CA 92618-2922
P.O. Box 19734
Irvine, CA 92623-9734

Afin que nous puissions vous servir efficacement et immédiatement, veuillez nous fournir l'information suivante:

1. Votre nom, adresse et numéro de téléphone
2. L'année et le modèle du véhicule
3. Le numéro d'identification du véhicule (17 caractères, indiqué sur votre preuve d'enregistrement et situé dans le coin supérieur du tableau de bord, du côté passager)
4. Date d'achat et kilométrage actuel
5. Le nom et l'emplacement du concessionnaire
6. Votre ou vos questions

Si vous demeurez en dehors des États-Unis, veuillez contacter le distributeur Mazda le plus proche.

Assistance à la clientèle

▼ ÉTAPE 3: Contactez Better Business Bureau (BBB)

Mazda North American Operations est bien conscient du fait que, pour certains problèmes, il peut être impossible d'arriver à un accord réciproque. Comme mesure finale permettant d'assurer que vos inquiétudes sont prises en compte équitablement, Mazda North American Operations a accepté de participer à un programme de règlement des conflits administré par le système Better Business Bureau (BBB), sans aucun frais pour vous les clients.

BBB AUTO LINE tâche, avec les clients et le fabricant, d'essayer de trouver une résolution mutuellement acceptable des problèmes liés aux garanties. Si le BBB ne parvient pas à faciliter le règlement du problème, il organisera une audience sans complications de procédure devant un arbitre.

Vous devez avoir recours à BBB AUTO LINE avant d'exercer des droits ou de rechercher des remèdes légaux sous la loi fédérale Magnuson-Moss Warranty Act (loi relative à la protection des consommateurs), 15 U.S.C. § 2301 et seq. Dans la mesure permise par la loi “Lemon Law” de l'état concerné, vous devez aussi avoir recours à BBB AUTO LINE avant d'exercer des droits ou de rechercher des remèdes légaux sous la loi “Lemon Law”. Si vous avez choisi de rechercher des remèdes légaux qui ne sont pas créés par la loi Magnuson-Moss Warranty Act ou par la loi “Lemon Law” de l'état concerné, il ne vous est pas nécessaire d'avoir d'abord recours à BBB AUTO LINE.

Le processus entier prend normalement 40 jours ou moins. La décision de médiation ne lie ni vous-même, ni Mazda, sauf si vous acceptez la décision. Pour plus de détails concernant BBB AUTO LINE, y compris les normes d'éligibilité actuelles, veuillez téléphoner au 1-800-955-5100, ou vous rendre sur le site Web de BBB, à www.bbb.org/autoline.

L'engagement total pour la satisfaction des clients est plus qu'une simple formule chez Mazda. Nous espérons satisfaire directement chacun de nos clients; mais si jamais une de nos décisions pose un problème, Mazda croit qu'en offrant une méthode rapide, équitable et gratuite, telle que BBB AUTO LINE, Mazda pourra tenir son engagement de toujours faire au mieux pour nos clients!

▼ Pour les Clients de Californie

1. Mazda North American Operations participe à BBB AUTO LINE, programme de médiation-arbitrage administré par le Conseil de Better Business Bureaus [4200 Wilson Boulevard, Arlington, Virginia 22203] par l'intermédiaire de Better Business Bureaus locaux. BBB AUTO LINE et Mazda ont été certifiés par l'Arbitration Certification Program du California Department of Consumer Affairs.
2. Si vous avez un problème qui se produit sous une garantie écrite de Mazda, nous vous conseillons vivement de nous le signaler. Si nous ne parvenons pas à le résoudre, vous pouvez déposer une réclamation auprès de BBB AUTO LINE. Les réclamations doivent être déposées auprès de BBB AUTO LINE dans les six (6) mois suivant l'expiration de la garantie.
3. Pour déposer une réclamation auprès de BBB AUTO LINE, veuillez téléphoner au 1-800-955-5100. L'appel est gratuit.
4. Pour déposer une réclamation auprès de BBB AUTO LINE, vous devrez indiquer votre nom, votre adresse, la marque et le numéro d'identification (VIN) de votre véhicule, et une déclaration relative à la nature de votre problème ou de votre plainte. Vous devrez aussi indiquer: la date approximative de l'acquisition de votre véhicule, le kilométrage actuel du véhicule, la date et le kilométrage approximatifs au moment où le(s) problème(s) a (ont) été pour la première fois signalé(s) à Mazda ou à l'un de nos revendeurs, et une déclaration de la solution que vous souhaitez.
5. Le personnel de BBB AUTO LINE pourra alors essayer de résoudre ce litige par l'intermédiaire d'une médiation. Si la médiation échoue, ou si vous ne désirez pas participer à une médiation, les réclamations dans la juridiction du programme pourront alors être présentées à un arbitre lors d'une audition à procédure simplifiée. La décision de l'arbitre doit normalement être communiquée dans les 40 jours suivant la date du dépôt de votre réclamation; il pourra y avoir un délai de 7 jours si vous n'avez pas signalé auparavant votre problème à Mazda, ou un délai de 30 jours au maximum si l'arbitre demande une inspection/rapport à un expert technique impartial, ou une enquête et un rapport complémentaires à BBB AUTO LINE.
6. Vous êtes tenu d'utiliser BBB AUTO LINE avant de revendiquer en justice des droits ou des remèdes conférés par la Section 1793.22 du Code Civil de Californie. Vous êtes aussi tenu d'utiliser BBB AUTO LINE avant d'exercer des droits ou de rechercher des remèdes créés sous le Titre I de la loi fédérale Magnuson-Moss Warranty Act (loi relative à la protection des consommateurs), 15 U.S.C. § 2301 et seq. Si vous choisissez de demander réparation en exerçant des droits et des remèdes non créés sous la Section 1793.22 du Code Civil de Californie ou sous le Titre I de la loi fédérale Magnuson-Moss Warranty Act, aucun recours à BBB AUTO LINE n'est exigé par ces statuts.

Assistance à la clientèle

7. La Section 1793.2 (d) du Code Civil de Californie exige que, si Mazda ou ses représentants ne parviennent pas à réparer un véhicule à moteur neuf conformément à la garantie expresse applicable du véhicule après un nombre raisonnable de tentatives, Mazda pourra être obligé de remplacer ou de racheter le véhicule. La Section 1793.22 (b) du Code Civil de Californie crée la présomption que Mazda a disposé d'un nombre raisonnable de tentatives pour rendre le véhicule conforme à ses garanties expresses applicables si, dans la limite de 18 mois suivant la date de livraison à l'acheteur ou d'un kilométrage de 18.000 miles indiqué sur le totalisateur kilométrique du véhicule, selon le cas se présentant en premier, une ou plusieurs des conditions suivantes s'est produite:
- La même non-conformité [non respect de la garantie écrite qui affecte considérablement l'utilisation, la valeur ou la sécurité du véhicule] produit une condition susceptible de causer des blessures corporelles graves ou mortelles lors de la conduite du véhicule **ET** la non-conformité a subi deux fois ou plus des réparations effectuées par Mazda ou ses agents **ET** l'acheteur ou le preneur à bail a signalé directement à Mazda la nécessité de la réparation de la non-conformité; OU
 - La même non-conformité a subi 4 fois ou plus des réparations effectuées par Mazda ou ses agents **ET** l'acheteur a signalé à Mazda la nécessité de la réparation de la non-conformité; OU
 - Le véhicule est hors d'usage en raison de la réparation des non-conformités par Mazda ou ses agents pour un total cumulé de plus de 30 jours de calendrier après la livraison du véhicule à l'acheteur.

L'AVIS A Mazda COMME EXIGE CI-DESSUS SERA ENVOYE A L'ADRESSE SUIVANTE:

Mazda North American Operations
7755 Irvine Center Drive
Irvine, CA 92618
Attention: Customer Mediation

8. Les remèdes suivants pourront être recherchés dans BBB AUTO LINE: réparations, remboursement de la somme d'argent payée pour réparer le véhicule ou autres frais encourus en raison de la non-conformité du véhicule, rachat ou remplacement de votre véhicule, et compensation pour dommages et remèdes disponibles au titre de la garantie écrite de Mazda ou des lois applicables.
9. Les remèdes suivants **ne** pourront **pas** être recherchés dans BBB AUTO LINE: dommages punitifs ou multiples, honoraires d'avocats, ou dommages indirects autres que ceux indiqués dans la Section 1794 (a) et (b) du Code Civil de Californie.
10. Vous pouvez refuser la décision rendue par un arbitre de BBB AUTO LINE. Si vous refusez la décision, vous serez libre d'engager d'autres actions judiciaires. La décision de l'arbitre et toute autre conclusion seront admissibles dans une action judiciaire.
11. Si vous acceptez la décision de l'arbitre, Mazda sera lié par cette décision, et devra se conformer à cette décision dans un délai raisonnable ne dépassant pas 30 jours après que nous ayons reçu l'avis de votre acceptation de la décision.
12. Pour plus de détails concernant le programme, veuillez téléphoner à BBB AUTO LINE au 1-800-955-5100.

Assistance à la clientèle (Canada)

▼ Processus de révision “satisfaction-client”

Votre entière satisfaction est des plus importante pour Mazda. Tous les concessionnaires agréés Mazda possèdent les connaissances et l'outillage nécessaires pour maintenir votre véhicule en parfait état. D'après notre expérience, toute question, problème ou plainte concernant le fonctionnement de votre Mazda ou toute autre transaction de service en général sont le plus efficacement réglés par votre concessionnaire. Si la procédure normale du concessionnaire ne suffit pas à vous donner satisfaction, nous vous recommandons de suivre les étapes suivantes:

▼ ÉTAPE 1: Adressez-vous à votre concessionnaire Mazda

Expliquez votre problème à un membre de la direction du concessionnaire. Si le problème a déjà été présenté au gérant du service, entrez en contact avec le propriétaire ou le gérant général de l'établissement.

▼ ÉTAPE 2: Adressez-vous au bureau régional Mazda

Si vous nécessitez plus d'aide, demandez au gérant du service du concessionnaire de vous mettre en contact avec le représentant local de Mazda pour le service. Ou contactez le bureau régional de Mazda Canada Inc. pour de tels arrangements. L'adresse et le numéro de téléphone des bureaux régionaux sont indiqués (page 8-9).

▼ ÉTAPE 3: Adressez-vous au département des relations publiques de Mazda

Si vous n'êtes pas complètement satisfait, contactez le département des relations publiques, Mazda Canada Inc., 55 Vogell Road, Richmond Hill, Ontario, L4B 3K5 Canada, Tél.: 1 (800) 263-4680.

Donnez-leur les renseignements suivants:

1. Votre nom, adresse et numéro de téléphone
2. L'année et le modèle du véhicule
3. Le numéro d'identification du véhicule (VIN). Se référer à Numéro d'identification du véhicule à la page 9-2 pour retrouver l'emplacement du VIN.
4. La date d'achat
5. Le kilométrage actuel
6. Le nom et l'emplacement du concessionnaire
7. La nature de votre problème et/ou la cause de votre insatisfaction

Le département, en collaboration avec le représentant local de Mazda pour le service, examinera le cas pour déterminer si toutes les mesures ont été prises pour vous donner satisfaction.

Assistance à la clientèle

Vous devez néanmoins reconnaître que pour résoudre des problèmes au niveau du service, il faut recourir dans la plupart des cas aux installations, personnel et outillage de votre concessionnaire Mazda. Nous vous prions donc de suivre dans l'ordre indiqué, les trois étapes mentionnées ci-dessus de manière à obtenir les meilleurs résultats possibles.

▼ Programme médiation/arbitrage

Il peut y avoir des cas où le client peut ne pas obtenir satisfaction par le Programme satisfaction client de Mazda. Si après avoir suivi toutes les étapes indiquées dans ce manuel, votre problème n'est toujours pas résolu, vous avez un autre recours.

Mazda Canada Inc. participe à un programme d'arbitrage administré par le Programme d'Arbitrage pour les véhicules automobiles du Canada (PAVAC). Le PAVAC vous indiquera comment votre problème peut être revu et résolu par un arbitre dans le cadre d'un arbitrage dont la décision sera définitive pour tous.

Votre complète satisfaction est le but de Mazda Canada Inc. et de nos concessionnaires. La participation de Mazda au PAVAC est une contribution envers ce but. Le PAVAC est un service gratuit. Les résultats de PAVAC sont rapides, équitables et finaux car la décision rendue est définitive pour vous, le client et pour Mazda Canada Inc.

▼ Programme d'Arbitrage pour les véhicules automobiles du Canada (PAVAC)

Si un problème particulier se présente pour lequel le client et Mazda, et/ou un de ses concessionnaires ne peuvent pas atteindre une solution (acceptable par tous les intéressés), le client peut requérir les services offerts par le Programme d'Arbitrage pour les véhicules automobiles du Canada (PAVAC).

Le PAVAC utilise les services d'Administrateurs Provinciaux pour assister les clients avec le programme et la préparation de leur audience d'arbitrage. Cependant, avant de vous adresser au PAVAC, vous devez suivre les étapes de résolution de différents, décrites précédemment, proposées par le manufacturier.

Le PAVAC est effectif dans toutes les provinces et territoires.

Les clients qui désirent obtenir de plus amples renseignements sur le Programme devraient s'adresser à l'Administrateur Provincial au 1 (800) 207-0685, ou en contactant le Bureau du Programme d'Arbitrage pour les véhicules automobiles du Canada à l'adresse suivante:

Programme d'Arbitrage pour les véhicules automobiles du Canada
235 Yorkland Boulevard, Suite 300
North York, Ontario
M2J 4Y8
<http://camvap.ca>

Assistance à la clientèle

Les Administrateurs Provinciaux locaux peuvent être contactés:

Province/Territoire	Numéro du PAVAC
Colombie Britannique et Territoires du Yukon	1 (800) 207-0685
Alberta et Territoires du Nord-Ouest	1 (800) 207-0685
Saskatchewan	1 (800) 207-0685
Manitoba	1 (800) 207-0685
Ontario	1 (800) 207-0685
Canada Atlantique	1 (800) 207-0685
Quebec	1 (800) 207-0685

▼ Bureaux régionaux

BUREAUX REGIONAUX	ZONES COUVERTES
MAZDA CANADA INC. REGION DE L'OUEST 5011 275 STREET LANGLEY, COLOMBIE-BRITANNIQUE V4W 0A8 (778) 369-2100 1 (800) 663-0908	ALBERTA, COLOMBIE-BRITANNIQUE, MANITOBA, SASKATCHEWAN, YUKON
MAZDA CANADA INC. REGION CENTRALE 55 VOGELL ROAD, RICHMOND HILL, ONTARIO, L4B 3K5 1 (800) 263-4680	ONTARIO, NOUVEAU BRUNSWICK, NOUVELLE ECOSSE, ILE DU PRINCE EDOUARD, TERRE-NEUVE
MAZDA CANADA INC. QUEBEC REGION 6111 ROUTE TRANSCANADIENNE POINTE CLAIRE, QUEBEC H9R 5A5 (514) 694-6390	QUEBEC

Assistance à la clientèle

Assistance à la clientèle (Puerto Rico)

Votre satisfaction complète et permanente est notre affaire. C'est pourquoi tous les concessionnaires agréés Mazda possèdent les connaissances et l'outillage nécessaires pour maintenir votre véhicule en parfait état.

Si vous avez des questions ou des recommandations sur comment améliorer le service de votre véhicule Mazda ou le service offert par le personnel d'un concessionnaire Mazda, nous vous recommandons de suivre les étapes suivantes:

▼ ÉTAPE 1

Discutez de la situation avec un concessionnaire agréé Mazda. Ceci est l'approche la meilleure et la plus rapide pour régler un problème. Si votre problème n'a pas été réglé par le DEPARTEMENT DU SERVICE A LA CLIENTELE, le DEPARTEMENT DES VENTES, le DEPARTEMENT DU SERVICE ou le GERANT DES PIECES, veuillez alors contacter le DIRECTEUR GENERAL ou le PROPRIETAIRE de l'établissement.

▼ ÉTAPE 2

Si après avoir suivi l'ÉTAPE 1, vous pensez avoir besoin d'une assistance supplémentaire, veuillez contacter le représentant local de Mazda.
Se référer à Importateur/Distributeur à la page 8-13.

Veuillez nous fournir l'information suivante:

1. Votre nom, adresse et numéro de téléphone
2. L'année et le modèle du véhicule
3. Le numéro d'identification du véhicule (17 caractères, indiqué sur votre preuve d'enregistrement et situé dans le coin supérieur du tableau de bord, du côté passager)
4. Date d'achat et kilométrage actuel
5. Le nom et l'emplacement du concessionnaire
6. Votre ou vos questions

Assistance à la clientèle (Mexique)

Votre satisfaction complète et permanente est notre affaire. Nous sommes ici pour vous servir. Tous les concessionnaires agréés Mazda possèdent les connaissances et l'outillage nécessaires pour maintenir votre véhicule en parfait état.

Si vous avez des questions ou des recommandations sur comment améliorer le service de votre véhicule Mazda ou le service offert par le personnel d'un concessionnaire Mazda, nous vous recommandons de suivre les étapes suivantes:

▼ Adressez-vous à votre concessionnaire Mazda

Discutez de la situation avec un concessionnaire agréé Mazda. Ceci est l'approche la meilleure et la plus rapide pour régler un problème.

- Si votre problème n'a pas été réglé par le DEPARTEMENT DU SERVICE A LA CLIENTELE, le DEPARTEMENT DES VENTES, le DEPARTEMENT DU SERVICE ou le GERANT DES PIECES, veuillez alors contacter le DIRECTEUR GENERAL ou le PROPRIETAIRE de l'établissement.
- S'il devient nécessaire de faire modifier les composants ou le système de câblage du système de retenue supplémentaire pour accommoder une personne avec certaines conditions médicales selon l'avis d'un médecin certifié; contactez votre concessionnaire afin d'éviter de perdre la garantie de votre véhicule ce qui se produirait si un tiers embauché par le client effectue des modifications nécessaires à ce système.

Visiter: at www.mazdamexico.com.mx

Les réponses à de nombreuses questions, telles que comment localiser ou entrer en contact avec un concessionnaire Mazda local au Mexique, peuvent y être trouvées.

Courriel: cliquer sur "Contactanos" en haut de la page à www.mazdamexico.com.mx

En téléphonant au: 01 800 01 MAZDA (62932)

Par courrier à:

Attention: Assistance à la clientèle

Mazda Motor de Mexico

Mario Pani #150, PB Col. Lomas de Santa Fe

Mexico, D.F. C.P. 05300

Del. Cuajimalpa de Morelos

Tél: Assistance à la clientèle

01 800 01 MAZDA (62932).

Assistance à la clientèle

Afin que nous puissions vous servir efficacement et immédiatement, veuillez nous fournir l'information suivante:

1. Votre nom, adresse et numéro de téléphone
2. L'année et le modèle du véhicule
3. Le numéro d'identification du véhicule (17 caractères, indiqué sur votre preuve d'enregistrement et situé dans le coin supérieur du tableau de bord, du côté passager)
4. Date d'achat et kilométrage actuel
5. Le nom et l'emplacement du concessionnaire
6. Votre ou vos questions

Importateur/Distributeur

▼ Etats-Unis

Mazda North American Operations

7755 Irvine Center Drive
Irvine, CA 92618-2922 U.S.A.
P.O. Box 19734
Irvine, CA 92623-9734 U.S.A.
Tél: 1 (800) 222-5500 (aux Etats-Unis)
(949) 727-1990 (de l'extérieur des Etats-Unis)

▼ CANADA

Mazda Canada Inc.

55 Vogell Road, Richmond Hill,
Ontario, L4B 3K5 Canada
Tél: 1 (800) 263-4680 (au Canada)
(905) 787-7000 (de l'extérieur du Canada)

▼ PUERTO RICO/Iles Vierges des ETATS-UNIS

International Automotive Distributor Group, LLC. (Mazda de Puerto Rico)

P.O. Box 191850, San Juan, Puerto Rico
00919-1850
Tél: (787) 641-1777

▼ MEXIQUE

Mazda Motor de Mexico

Mario Pani # 150, PB Col. Lomas de Santa Fe Mexico, D.F. C.P. 05300 Del. Cuajimalpa
Tél: Service des relations avec la clientèle:
01 (800) 016 2932. au Mexique

▼ GUAM

Triple J Motors

157 South Marine Drive, Tamuning,
GUAM 96911 USA
P.O. Box 6066 Tamuning, Guam 96931
Tél: (671) 649-6555

▼ SAIPAN

Pacific International Marianas, Inc. (d.b.a. Midway Motors)

P.O. Box 887 Saipan, MP 96950
Tél: (670) 234-7524

Triple J Saipan, Inc. (d.b.a. Triple J Motors)

P.O. Box 500487 Saipan, MP 96950-0487
Tél: (670) 234-7133/3051

▼ AMERICAN SAMOA

Polynesia Motors, Inc.

P.O. Box 1120, Pago Pago, American Samoa 96799
Tél: (684) 699-9347

Signalement des problèmes de sécurité

Signalement des problèmes de sécurité (Etats-Unis)

Si vous pensez que votre véhicule présente une anomalie susceptible de provoquer un accident, des blessures corporelles ou la mort, vous devez en informer immédiatement la National Highway Traffic Safety Administration (NHTSA) ainsi que Mazda Motor Corporation (votre importateur/distributeur Mazda).

Si la NHTSA reçoit plusieurs plaintes identiques, elle peut procéder à une enquête et, en cas d'anomalie compromettant la sécurité constatée sur un groupe de véhicules, elle peut ordonner une campagne de rappel et de mesures correctives. Toutefois, la NHTSA ne peut intervenir pour régler un différend entre vous, votre concessionnaire ou Mazda Motor Corporation (votre importateur/distributeur Mazda).

Vous pouvez joindre la NHTSA par téléphone au numéro sans frais d'assistance téléphonique Vehicle Safety Hotline à 1-888-327-4236 (TTY:1-800-424-9153); rendez-vous sur le site <http://www.safercar.gov>; ou par courrier postal à l'adresse suivante: Administrateur, NHTSA, 1200 New Jersey Avenue, SE., Washington, DC, 20590. Vous pouvez également obtenir d'autres renseignements sur la sécurité des véhicules automobiles en vous rendant sur le site <http://www.safercar.gov>.

REMARQUE

Si vous résidez aux Etats-Unis, toute la correspondance à Mazda Motor Corporation devrait être adressée à:

Mazda North American Operations

7755 Irvine Center Drive

Irvine, California 92618-2922

ou

P.O. Box 19734

Irvine, CA 92623-9734

Centre de découverte clientèle ou au numéro sans frais 1 (800) 222-5500

Si vous résidez à l'extérieur des Etats-Unis, veuillez contacter le distributeur Mazda le plus proche indiqué (page 8-13) de ce manuel.

Signalement des problèmes de sécurité

Signalement des problèmes de sécurité (Canada)

Les clients canadiens désireux de signaler une défectuosité liée à la sécurité à Transport Canada, Defect Investigations and Recalls, peuvent appeler le numéro sans frais 1-800-333-0510 ou contacter Transport Canada par la poste à l'adresse: Transport Canada, ASFAD, Place de Ville Tour C, 330 Sparks Street, Ottawa ON K1A 0N5.

Pour de plus amples informations sur la sécurité routière, visiter le site Internet sur la sécurité routière à l'adresse:

<http://www.tc.gc.ca/roadsafety/menu.htm>

Garantie

Garanties applicables à ce véhicule Mazda

- Garantie limitée des véhicules neufs
- Garantie limitée du groupe motopropulseur
- Garantie limitée du système de protection pour la sécurité
- Garantie limitée contre les perforations
- Garantie fédérale du système antipollution/Garantie de la Californie du système antipollution
 - Garantie contre les défauts du système antipollution
 - Garantie de l'efficacité du système antipollution
- Garantie du système antipollution
- Garantie limitée des pièces de remplacement et accessoires
- Garantie des pneus

REMARQUE

Les informations concernant la garantie varient selon le pays. Se référer au Livret de garantie, pour plus d'informations au sujet de la garantie.

Utilisation du véhicule en dehors des États-Unis et du Canada

Les réglementations gouvernementales aux États-Unis et au Canada requièrent que les véhicules automobiles soient conformes aux réglementations concernant les gaz d'échappement et les normes de sécurité. Dès lors, les véhicules construits pour les marchés américain et canadien peuvent être différents de ceux vendus dans d'autres pays.

Ceci peut faire que, dans un autre pays, votre véhicule ne puisse pas toujours recevoir un entretien adéquat. Nous conseillons vivement de NE PAS utiliser votre véhicule Mazda en dehors des États-Unis et du Canada.

Etats-Unis

Cependant, en cas de déménagement permanent au Canada, les véhicules Mazda construits pour les États-Unis sont éligibles à l'exportation au Canada après des modifications spécifiques au véhicule pour le rendre conforme aux exigences des Normes de sécurité des véhicules automobiles du Canada (NSVAC).

Canada

Cependant, en cas de déménagement permanent aux États-Unis, les véhicules Mazda construits pour le Canada sont éligibles à l'exportation aux États-Unis après des modifications au véhicule pour le rendre conforme aux exigences de la FMVSS (Federal Motor Vehicle Safety Standards) aux États-Unis.

REMARQUE

Ceci s'applique à une situation où l'importation/exportation est permanente et ne concerne pas les visiteurs temporaires.

Les problèmes suivants peuvent se présenter si votre véhicule est utilisé en dehors des États-Unis et du Canada:

- Le carburant approprié peut ne pas être disponible. Les carburants au plomb ou à faible indice d'octane utilisés localement peuvent entraîner un mauvais fonctionnement du véhicule et endommager le système antipollution et le moteur.
- Il peut manquer de centres de réparations, d'outils, d'équipements et de pièces de remplacement appropriés.

Se référer au Livret de garantie, pour plus d'informations.

Garantie

Immatriculation du véhicule à l'étranger (Sauf Etats-Unis et Canada)

Il pourra être problématique d'enregistrer le véhicule dans un pays étranger, selon que le véhicule satisfait ou non aux normes de pollution et de sécurité spécifiques en vigueur dans le pays où le véhicule sera conduit. Par conséquent, vous pourrez être tenu d'effectuer des modifications du véhicule à vos propres frais afin de satisfaire à la réglementation.

En outre, il faut être conscient des problèmes suivants:

Il pourra être difficile ou impossible d'effectuer un entretien satisfaisant du véhicule dans un autre pays.

Le carburant spécifié pour votre véhicule peut ne pas être disponible.

Les pièces, les techniques d'entretien et les outils nécessaires à l'entretien et à la réparation de votre véhicule peuvent ne pas être disponibles.

Il peut ne pas y avoir de concessionnaire agréé Mazda dans le pays où l'on désire emmener le véhicule.

De plus, la garantie du fabricant Mazda n'est valide que dans certains pays.

Pièces et accessoires non originaux additionnels

Des pièces et accessoires non originaux additionnels pour véhicules Mazda sont disponibles dans certains magasins.

Ils peuvent être montés sur ce véhicule, mais ils ne sont pas approuvés par Mazda pour une utilisation sur des véhicules Mazda. L'installation de pièces et accessoires non originaux additionnels peut affecter les performances du véhicule ou les systèmes pour la sécurité; la garantie Mazda ne couvrira pas ces problèmes. Avant d'installer toute pièce ou accessoire non original additionnel, consulter un concessionnaire agréé Mazda.

PRUDENCE

Consulter un concessionnaire agréé Mazda avant d'installer toute pièce ou accessoires non original:

Des pièces ou accessoires qui ne sont pas bien conçus peuvent affecter les performances du véhicule ou les systèmes pour la sécurité. Ceci peut causer un accident ou augmenter les risques de blessures en cas d'accident.

Dès lors, faire très attention lors de la sélection et de l'installation d'accessoires additionnels, comme des téléphones, des émetteurs/récepteurs radio, des systèmes de son et des systèmes d'alarme pour voiture:

Toute sélection ou installation incorrecte de pièces et accessoires non originaux additionnels ou l'installation par une personne non qualifiée est dangereuse. Des systèmes vitaux peuvent être endommagés, causant le calage du moteur, l'activation du coussin d'air (SRS), l'inactivation du système ABS/TCS/DSC ou un incendie dans le véhicule.

Mazda n'assume aucune responsabilité pour mort, blessures ou frais qui peuvent résulter de l'installation de pièce ou accessoire non original.

Téléphones cellulaires

Avertissement concernant l'utilisation de téléphones cellulaires

PRUDENCE

Prière de respecter la réglementation locale applicable concernant l'utilisation d'équipement de communication dans le véhicule:

L'utilisation d'appareils comme un téléphone cellulaire, un ordinateur, une radio portable, un dispositif de système de positionnement global ou autre appareil, par le conducteur, pendant la conduite est dangereux. La composition d'un numéro sur un téléphone cellulaire pendant la conduite occupe aussi les mains du conducteur. L'utilisation de ces appareils causera une perte de concentration à la route par le conducteur et peut causer un accident grave. Si un passager ne peut utiliser l'appareil, se garer dans un endroit sécuritaire avant l'utilisation. Si l'utilisation d'un téléphone cellulaire est absolument nécessaire malgré cet avertissement, utiliser un système mains-libres pour avoir les mains disponibles pour la conduite du véhicule. Ne jamais utiliser de téléphone cellulaire ou autre appareil pendant la conduite, et se concentrer plutôt sur la conduite qui requiert toute l'attention du conducteur.

Enregistreur de données de conduite (Etats-Unis et Canada)

Ce véhicule est doté d'un enregistreur de données de conduite (EDR). L'objectif principal d'un EDR consiste à enregistrer, lors de situations de collisions ou similaires, comme le déploiement d'un sac d'air ou une collision avec un obstacle sur la route, les données permettront de comprendre les performances des systèmes d'un véhicule. L'EDR est conçu pour enregistrer les données relatives à la dynamique du véhicule et aux systèmes de sécurité pendant une courte période, généralement d'un maximum de 30 secondes. L'EDR dans ce véhicule est conçu pour enregistrer les données suivantes:

- Fonctionnement des divers systèmes dans votre véhicule;
- Si oui ou non les ceintures de sécurité du conducteur et des passagers étaient bouclées/attachées;
- La distance d'appui (le cas échéant) du conducteur sur la pédale d'accélérateur/de frein; et,
- À quelle vitesse circule le véhicule.

Ces données peuvent aider à une meilleure compréhension des circonstances entraînant des collisions et des blessures.

REMARQUE:

Les données de l'EDR ne sont enregistrées par votre véhicule qu'en cas de collision ou accident similaire majeur; aucune donnée n'est enregistrée par l'EDR dans des conditions de conduite normales et aucun renseignement personnel (par ex.: nom, sexe, âge et lieu de la collision) n'est enregistré. Toutefois les autres parties, comme les autorités chargées de faire appliquer les lois, peuvent associer les données de l'EDR au type de données d'identification personnelle qui sont habituellement obtenues lors d'une enquête sur une collision.

Pour lire les données enregistrées par un EDR, un équipement spécial est nécessaire et il faut accéder au véhicule ou à l'EDR. En plus du fabricant du véhicule, les autres parties, comme les autorités chargées de faire appliquer les lois, qui disposent de l'équipement spécial, peuvent lire les informations s'ils ont accès au véhicule ou à l'EDR.

Mazda ne divulguera aucune des données enregistrées dans un EDR à un tiers, sauf:

- Si un accord écrit est obtenu de la part du propriétaire du véhicule ou du preneur à bail
- Si la police ou d'autres autorités chargées de faire appliquer les lois le demandent officiellement
- Si elles sont utilisées pour défendre Mazda dans le cadre d'une procédure juridique, d'une réclamation ou d'un arbitrage
- Si un juge ou un tribunal l'ordonne

Toutefois, si nécessaire, Mazda:

- Utilisera les données pour effectuer des recherches sur les performances des véhicules Mazda, notamment sur la sécurité.
- Divulguera les données ou un récapitulatif des données à un tiers à des fins de recherche, sans divulguer des informations d'identification du véhicule ou du propriétaire.

Enregistrement des données de véhicule

Enregistrement des données de véhicule

Ce véhicule est équipé d'un ordinateur qui enregistre les données principales suivantes du véhicule relatives aux contrôles de véhicules, le fonctionnement et autres conditions de conduite.

Données enregistrées

- Les conditions relatives au véhicule telles que les vitesses du moteur et du véhicule
- Les conditions des opérations de conduite telles que les pédales d'accélérateur et de frein, et les informations relatives aux conditions environnementales tandis que le véhicule roule
- Les informations de diagnostic des anomalies de chaque ordinateur sur le véhicule
- Les informations relatives aux contrôles des autres ordinateurs sur le véhicule

REMARQUE

Les données enregistrées peuvent varier selon la classe du véhicule et l'équipement en option. La voix et les images ne sont pas enregistrées.

Traitement des données

Mazda et ses sous-traitants peuvent obtenir et utiliser les données enregistrées pour le diagnostic des anomalies du véhicule, la recherche et le développement et l'amélioration de la qualité.

Mazda ne divulguera ni ne fournira les données obtenues à une tierce partie, à moins que:

- Un accord du propriétaire du véhicule (accords du bailleur et du preneur du véhicule loué) ne soit obtenu.
- Si la police ou d'autres autorités chargées de faire appliquer les lois le demandent officiellement
- Pour le traitement statistique par une institution de recherche après un traitement des données de sorte que l'identification du propriétaire ou du véhicule soit impossible

Système de classement uniforme de la qualité des pneus (UTQGS)

Système de classement uniforme de la qualité des pneus (UTQGS)

Cette information s'applique au système de classement des pneus conçu par la National Highway Traffic Safety Administration (NHTSA) des États-Unis, pour le classement des pneus suivant l'usure de la bande de roulement, l'adhérence et la température d'opération du pneu.

▼ Usure de la bande de roulement

L'indice d'usure de la bande de roulement est basé sur le taux d'usure d'un pneu mis à l'essai dans des conditions spécifiques sur un circuit routier répondant aux normes gouvernementales.

Si, par exemple, un pneu a un indice d'usure de 150, il s'usera 1,5 fois plus lentement qu'un pneu qui affiche un indice de 100.

Les performances relatives du pneu dépendent des conditions qui prévalaient lors de l'essai et peuvent varier sensiblement selon les habitudes de conduite, l'entretien, les conditions routières et le climat.

▼ Adhérence (AA, A, B, C)

Les indices d'adhésion sont, du plus élevé au plus bas, AA, A, B et C. Ces indices représentent la capacité du pneu d'effectuer un arrêt complet sur une chaussée mouillée, telle que mesurée dans des conditions contrôlées sur des surfaces de route en asphalte et en ciment répondant aux normes gouvernementales. Un pneu portant l'indice C peut avoir une mauvaise performance d'adhérence.

PRUDENCE

L'indice d'adhérence assigné à ce pneu est basé sur des essais d'adhérence au freinage (en ligne droite) et n'incluent pas les caractéristiques d'accélération, dans les virages, d'aquaplanage ou de limite de traction.

▼ Température (A, B, C)

Les indices de température A (le meilleur), B et C représentent la résistance du pneu à la génération de chaleur et à sa capacité de dissipation de chaleur lorsque testé dans des conditions spécifiques en laboratoire sur une roue d'essai.

Des températures élevées pendant de longues durées peuvent causer la dégénération du matériau du pneu et réduire la durée de vie du pneu, et des températures excessives peuvent entraîner la défaillance soudaine du pneu.

L'indice C correspond au niveau de performance requis des pneus de véhicules de promenade suivant le Federal Motor Vehicle Safety Standard No. 109. Les indices A et B représentent des niveaux plus élevés de performance sur la roue d'essai en laboratoire, que le niveau minimum requis par la loi.

Système de classement uniforme de la qualité des pneus (UTQGS)

⚠ PRUDENCE

Garder les pneus du véhicule correctement gonflés, sans les surcharger:

Il est dangereux de conduire le véhicule avec des pneus incorrectement gonflés ou surchargés. Une vitesse excessive, le sous-gonflage ou une charge excessive que ce soit séparément ou ensemble, peuvent causer une augmentation de la température et la défaillance possible du pneu. L'indice de température pour ce pneu est établi sur un pneu correctement gonflé et non surchargé.

Ces indices seront ajoutés au flanc des pneus de véhicules de promenade au cours des années à venir suivant un programme établi par la National Highway Traffic Safety Administration (NHTSA) des Etats-Unis et les fabricants de pneus.

Les indices des pneus montés d'origine ou disponibles en option sur les véhicules Mazda peuvent varier.

TOUS LES PNEUS POUR VEHICULES DE PROMENADE DOIVENT ETRE CONFORMES A CES INDICES ET A TOUTES LES AUTRES EXIGENCES FEDERALES SUR LA SECURITE DES PNEUS.

▼ CLASSEMENT UNIFORME DE LA QUALITÉ DES PNEUS

Les classements de qualité sont trouvés là où ils s'appliquent sur le flanc du pneu entre l'épaulement de bande de roulement et la largeur de section maximale.

Par exemple:

TREADWEAR 200 TRACTION AA TEMPERATURE A

INDICE UTQGS (exemple)

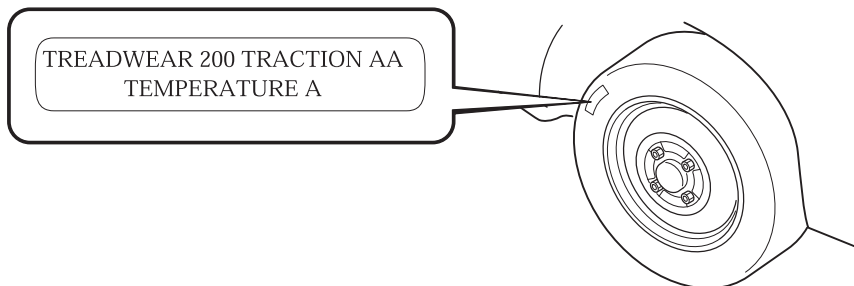

Informations relatives aux pneus (Etats-Unis)

P

Indique un pneu qui a été installé sur des automobiles, des SUV, des minivans, et des camionnettes, comme indiqué par Tire and Rim Association (T&RA).

REMARQUE

Si votre taille de pneu ne commence pas par une lettre, alors celle-ci est peut-être désignée par l'ETRTO (European Tire and Rim Technical Organization) ou par la JATMA (Japan Tire Manufacturing Association).

215

“215” est la largeur nominale du pneu en millimètres. Ce nombre à trois chiffres indique la largeur du pneu en millimètres, d'un bord de la paroi latérale à l'autre. En général, plus le nombre est grand, plus le pneu est large.

65

“65” est le taux d'aspect. Ce nombre à deux chiffres indique le rapport hauteur/largeur du pneu.

R

“R” est le symbole de structure du pneu. R indique “Structure radiale des plis”.

15

“15” est le diamètre de jante de roue en pouces.

95

“95” est l'indice de charge. Ce nombre à deux ou trois chiffres indique le poids que chaque pneu peut supporter.

Informations relatives aux pneus (Etats-Unis)

H

“H” est l'indice de vitesse. L'indice de vitesse indique la vitesse maximum correspondant à la norme d'utilisation du pneu.

Indice alphabétique	Indice de vitesse
Q	99 mi/h
R	106 mi/h
S	112 mi/h
T	118 mi/h
U	124 mi/h
H	130 mi/h
V	149 mi/h
W	168* mi/h
Y	186* mi/h

* Pour les pneus ayant une capacité de vitesse maximum supérieure à 149 mi/h, les fabricants de pneus utilisent parfois les lettres ZR. Pour les pneus ayant une capacité de vitesse maximum supérieure à 186 mi/h, les fabricants de pneus utilisent toujours les lettres ZR.

M+S ou M/S: Boue et neige

AT: Tous terrains.

AS: Toutes saisons. Les symboles “M+S” ou “M/S” indiquent que le pneu peut être utilisé dans la boue et la neige.

U.S. DOT numéro d'identification du pneu (TIN)

Ceci commence par les lettres “DOT” qui indiquent que le pneu est conforme aux normes fédérales. Les deux chiffres ou lettres suivants sont le code de l'usine ayant fabriqué le pneu, et les quatre derniers chiffres représentent la semaine et l'année de fabrication du pneu. Par exemple, les chiffres 457 signifient la 45^{ème} semaine de 1997. Après 2000, les nombres possèdent quatre chiffres. Par exemple, le nombre 2102 signifie la 21^{ème} semaine de 2002. Les autres chiffres sont des codes de commercialisation utilisés à la discrétion du fabricant. Ces informations sont utilisées pour contacter les clients au cas où un défaut du pneu exige un rappel de celui-ci.

Composition des plis du pneu et matériaux utilisés

Le nombre de plis indique le nombre de couches de tissu revêtu de caoutchouc dans le pneu. Généralement, plus le nombre de plis est grand, plus le poids pouvant être supporté par le pneu est grand. Les fabricants des pneus doivent aussi indiquer les matériaux de fabrication du pneu, tels que l'acier, le nylon, le polyester, etc.

Indice de charge maximum

Ce nombre indique la charge maximum, en kilogrammes et en livres, qui peut être supportée par le pneu.

Informations relatives aux pneus (Etats-Unis)

Pression de gonflage admissible maximum

Ce nombre est la plus grande quantité de pression d'air à laquelle il est possible de gonfler le pneu dans les conditions de conduites normales.

Indices d'usure de la bande de roulement, d'adhérence et de température

Usure de la bande de roulement: L'indice d'usure de la bande de roulement est basé sur le taux d'usure d'un pneu mis à l'essai dans des conditions spécifiques sur un circuit routier répondant aux normes gouvernementales. Si, par exemple, un pneu a un indice d'usure de 150, il s'usera 1,5 fois plus lentement qu'un pneu qui affiche un indice de 100.

Adhérence: Les indices d'adhésion sont, du plus élevé au plus bas, AA, A, B et C. Les indices représentent la capacité du pneu d'effectuer un arrêt complet sur une chaussée mouillée, telle que mesurée dans des conditions contrôlées sur des surfaces de route en asphalte et en ciment répondant aux normes gouvernementales. Un pneu portant l'indice C peut avoir une mauvaise performance d'adhérence.

Température: Les indices de température A (le meilleur), B et C représentent la résistance du pneu à la génération de chaleur et à sa capacité de dissipation de chaleur lorsqu'il est testé dans des conditions spécifiques en laboratoire sur une roue d'essai.

Pneus à neige

Dans certaines régions très enneigées, les autorités locales peuvent exiger l'utilisation de pneus neige véritables possédant une bande de roulement aux sculptures très profondes. Ces pneus ne doivent être utilisés qu'en paire ou équiper toutes les quatre roues. Veiller à acheter des pneus neige de même taille et de même structure que les autres pneus du véhicule.

AVERTISSEMENT POUR LA SECURITE

Les avertissements de sécurité suivants sont marqués sur la paroi latérale du pneu.

DES BLESSURES GRAVES PEUVENT ETRE CAUSEES PAR:

- L'EXPLOSION DE L'ENSEMBLE PNEU/JANTE EN RAISON D'UN MONTAGE OU CORRESPONDANCE INCORRECTS ENTRE DIAMETRES PNEU/JANTE; NE JAMAIS DEPASSER 40 psi (275 kPa) SUR LE TALON DU PNEU - MONTAGE DES PNEUS A CONFIER UNIQUEMENT A UN PERSONNEL QUALIFIE.
- ANOMALIE DES PNEUS DUE A UN SOUS-GONFLAGE/SURCHARGE/ DOMMAGE-SE CONFORMER AU CONDUITE ET ENTRETIEN ET A LA PLAQUE SIGNALETIQUE DU VEHICULE-VERIFIER SOUVENT LA PRESSION DE GONFLAGE DES PNEUS ET LEUR ETAT D'ENDOMMAGEMENT.

Informations relatives aux pneus (États-Unis)

▼ Informations relatives aux roues de secours à usage temporaire

Se reporter à l'échantillon ci-dessous.

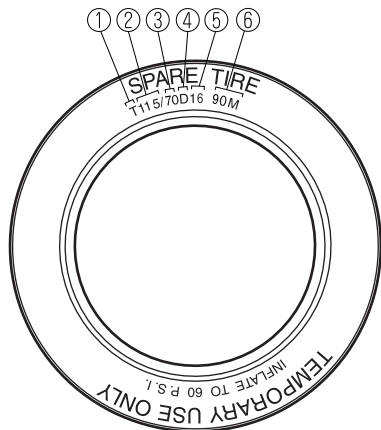

1. Roues de secours à usage temporaire
2. Largeur nominale du pneu en millimètres
3. Rapport hauteur/largeur (taux d'aspect)
4. Diagonale
5. Code de diamètre de jante
6. Indice de charge & symbole de vitesse

T115/70D16 90M est un exemple de taille de pneu et de norme d'indice de charge. Voici une explication des différents composants de cette taille de pneu et de la norme d'indice de charge. Bien noter que la taille de pneu et la norme d'indice de charge peuvent différer de l'exemple.

T

Indique un pneu qui a été installé sur des automobiles, des SUV, des minivans, et des camionnettes, comme indiqué par Tire and Rim Association (T&RA).

115

“115” est la largeur nominale du pneu en millimètres. Ce nombre à trois chiffres indique la largeur du pneu en millimètres, d'un bord de la paroi latérale à l'autre. En général, plus le nombre est grand, plus le pneu est large.

70

“70” est le taux d'aspect. Ce nombre à deux chiffres indique le rapport hauteur/largeur du pneu.

D

“D” est le symbole de structure du pneu. D indique la “structure en diagonale des plis”.

Informations relatives aux pneus (Etats-Unis)

16

“16” est le diamètre de jante de roue en pouces.

90

“90” est l'indice de charge. Ce nombre à deux ou trois chiffres indique le poids que chaque pneu peut supporter.

M

“M” est l'indice de vitesse. L'indice de vitesse indique la vitesse maximum correspondant à la norme d'utilisation du pneu.

Indice alphabétique	Indice de vitesse
M	81 mi/h

Informations relatives aux pneus (Etats-Unis)

Emplacement de l'étiquette de pneus (plaque signalétique)

L'étiquette des pneus mentionne la pression de gonflage des pneus par taille de pneu et d'autres informations importantes; elle se trouve sur le montant B du côté conducteur ou sur le bord du cadre de la portière du conducteur.

ECHANTILLON

 TIRE AND LOADING INFORMATION RENSEIGNEMENTS SUR LES PNEUS ET LE CHARGEMENT				
SEATING CAPACITY NOMBRE DE PLACES		TOTAL 5	FRONT AVANT 2	REAR ARRIÈRE 3
The combined weight of occupants and cargo should never exceed xxx kg or xxx lbs.* Le poids total des occupants et du chargement ne doit jamais dépasser xxx kg ou xxx lb.*				
TIRE PNEU	SIZE DIMENSIONS	COLD TIRE PRESSURE PRESSION DES PNEUS À FROID	SEE OWNER'S MANUAL FOR ADDITIONAL INFORMATION	
FRONT AVANT	P195/70R14	200 kPa, 29 psi	VOIR LE MANUEL DE L'USAGER POUR PLUS DE RENSEIGNEMENTS	
REAR ARRIÈRE	P195/70R14	200 kPa, 29 psi		
SPARE DE SECOURS	T125/70D15	420 kPa, 60 psi		

▼ Pression de gonflage des pneus recommandée

L'étiquette des pneus mentionne la pression de gonflage des pneus recommandée en kPa et en psi pour les pneus installés en équipement d'origine sur le véhicule. Il est essentiel que la pression de gonflage des pneus du véhicule soit conservée à la pression recommandée. Il faut vérifier régulièrement la pression des pneus pour s'assurer que la pression de gonflage correcte est bien conservée.

Se référer à Pneus à la page 9-8.

REMARQUE

Les pressions de gonflage des pneus mentionnées sur la plaque signalétique du véhicule ou sur l'étiquette d'informations des pneus indiquent les pressions de gonflage des pneus à froid recommandées, mesurées lorsque les pneus sont froids, après que le véhicule ait été stationné pendant au moins 3 heures. Lors de la conduite, la température des pneus augmente, ce qui fait augmenter la pression des pneus.

Informations relatives aux pneus (Etats-Unis)

PRUDENCE

Toujours vérifier la pression de gonflage des pneus à intervalles réguliers conformément aux indications de pression de gonflage des pneus figurant sur l'étiquette des pneus et aux informations contenues dans ce guide de conduite et d'entretien:

Le fait de conduire avec des pneus sous-gonflés est dangereux.

Le sous-gonflage est la cause principale des anomalies des pneus, et peut causer graves fissurations, séparation de bande de roulement ou "éclatement", avec perte soudaine de contrôle du véhicule et plus grands risques de blessures. Le sous-gonflage augmente la courbure de la paroi latérale du pneu et la résistance au roulement, causant une augmentation de chaleur et des dommages internes au pneu. Il produit une fatigue indésirable du pneu, une usure irrégulière, et peut entraîner pertes de contrôle et accidents. Un pneu peut perdre jusqu'à la moitié de sa pression d'air sans paraître dégonflé!

Il est impossible de juger si les pneus sont correctement gonflés ou pas rien qu'en les regardant.

▼ Vérification de la pression des pneus

1. Lorsque vous vérifiez la pression des pneus, veillez à ce que les pneus soient froids-c-à-d. à ce qu'ils ne soient pas du tout échauffés par une conduite de même un seul mile.
2. Retirer le capuchon de la valve d'un pneu.
3. Enfoncer fermement la jauge de pneu sur la valve.
4. Ajouter de l'air pour obtenir la pression d'air recommandée.
5. Si l'on gonfle excessivement le pneu, libérer de l'air en enfonçant la tige métallique se trouvant au centre de la valve. Ensuite, vérifier à nouveau la pression à l'aide de la jauge de pneu.
6. Remplacer le capuchon de la valve.
7. Répéter cette opération sur chacun des pneus, y compris le pneu de secours.

REMARQUE

Certains pneus de secours exigent une pression de gonflage plus grande.

8. Inspecter visuellement les pneus pour s'assurer qu'ils ne comportent pas de clous ou d'autres objets encastrés susceptibles de percer le pneu et de causer une fuite d'air.
9. Vérifier les parois latérales pour s'assurer qu'il n'y a pas de griffures, de coupures, d'hernies, de fissures ou d'autres irrégularités.

Informations relatives aux pneus (Etats-Unis)

▼ Glossaire des termes

Plaque signalétique des pneus: Etiquette indiquant les tailles de pneu d'origine, les pressions de gonflage recommandées, et le poids maximum pouvant être transporté par le véhicule.

Numéro d'identification du pneu (TIN): Numéro figurant sur la paroi latérale de chaque pneu, donnant des informations concernant la marque du pneu et l'usine de fabrication, la taille du pneu et la date de fabrication.

Pression de gonflage: Mesure de la quantité d'air dans un pneu.

kPa: Kilopascal, unité métrique de pression d'air.

psi: Livres par pouce carré, unité anglaise de pression d'air.

Montant B: Montant structurel se trouvant sur le côté du véhicule derrière la portière avant.

Équipement d'origine (EO): Décrit les composants d'origine du véhicule.

Limite de charge du véhicule: Valeur maximum du poids combiné des occupants et de la charge ajoutée.

Talon du pneu: Partie du pneu s'appuyant sur la jante.

Paroi latérale du pneu: Zone comprise entre le talon et la bande de roulement du pneu.

Bande de roulement du pneu: Zone du pourtour du pneu en contact avec la route lorsqu'il est monté sur le véhicule.

Nombre de places assises signifie le nombre total admissible d'occupants du véhicule. Le nombre de places assises figure sur l'étiquette des pneus.

Le **poids des options de production** est le poids combiné des options de production ordinaires installées, pesant plus de 2,3 kilogrammes en plus des éléments standard qu'elles remplacent, et non prises en compte auparavant dans le poids du véhicule en état de marche ou le poids des accessoires, y compris les freins surpuissants, les dispositifs de mise à niveau de conduite, la galerie de toit, la batterie surpuissante et les jantes spéciales.

La **jante** est le support métallique (roue) supportant un pneu ou un ensemble pneu et chambre à air sur laquelle le talon du pneu s'appuie.

Informations relatives aux pneus (Etats-Unis)

Entretien des pneus

L'entretien incorrect ou inadéquat du véhicule peut causer une usure anormale des pneus. Voici quelques points importants pour l'entretien:

▼ Pression de gonflage des pneus

Les pressions de gonflage de tous les pneus (y compris le pneu de la roue de secours) doivent être contrôlées tous les mois, lorsque les pneus sont froids. Les pressions recommandées doivent être respectées si l'on veut obtenir une conduite et une tenue de route optimale ainsi qu'une usure minimale des pneus. Utiliser les pressions spécifiées sur la plaque signalétique des informations des pneus du véhicule ou sur l'étiquette des pneus pour assurer la meilleure utilisation possible.

▼ Permutation des pneus

Pour égaliser l'usure des pneus, il est recommandé de les permuter tous les 12.000 km (7.500 milles) ou plus fréquemment si une usure irrégulière apparaît. Cependant Mazda recommande de permuter les pneus tous les 8.000 km (5.000 milles) pour aider à augmenter leur longévité et distribuer l'usure de manière plus uniforme.

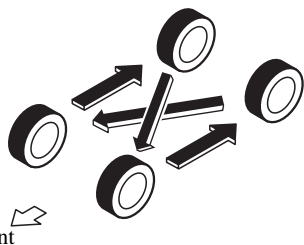

Ne pas inclure la roue de secours (USAGE TEMPORAIRE UNIQUEMENT) dans la permutation.

Vérifier si les pneus sont endommagés et s'ils sont usés irrégulièrement. L'usure anormale des pneus est généralement causée par une ou plusieurs des causes suivantes:

- Pression de gonflage incorrecte
- Alignement des roues inadéquat
- Equilibrage incorrect des roues
- Freinages importants

Après la permutation, veiller à régler les pressions de gonflage des pneus avant et arrière en fonction des spécifications (page 9-8) et vérifier le couple de serrage des écrous de roues.

(Avec système de surveillance de pression des pneus)

Après avoir ajusté la pression des pneus, l'initialisation du système de surveillance de la pression des pneus est obligatoire pour que le système fonctionne normalement.

Se référer à Initialisation du système de surveillance de la pression des pneus à la page 4-138.

Informations relatives aux pneus (Etats-Unis)

⚠ ATTENTION

Permuter les pneus unidirectionnels et les pneus à carcasse radiale à bande de roulement à dessins asymétriques ou à crampons de l'avant à l'arrière uniquement, et non pas entre la droite et la gauche. La performance des pneus sera réduite si la rotation est faite entre la droite et la gauche.

▼ Remplacement d'un pneu

⚠ PRUDENCE

N'utiliser que des pneus en bon état:

La conduite avec des pneus usés est dangereuse. Des performances de freinage, direction et traction réduites peuvent causer un accident.

Si un pneu est usé régulièrement, un témoin d'usure apparaît en travers de la chape. Dans un tel cas, remplacer le pneu.

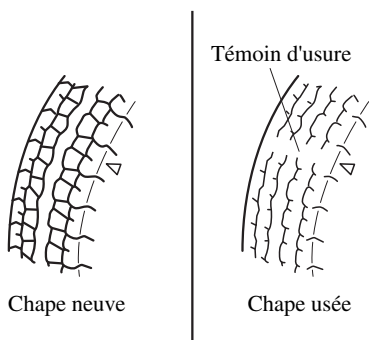

Il est nécessaire de remplacer le pneu avant que le témoin d'usure n'apparaisse en travers de la chape. **(Avec système de surveillance de pression des pneus)**

Après avoir ajusté la pression des pneus, l'initialisation du système de surveillance de la pression des pneus est obligatoire pour que le système fonctionne normalement.

Se référer à Initialisation du système de surveillance de la pression des pneus à la page 4-138.

REMARQUE

Les pneus s'abîment avec le temps, même si on ne les utilise pas pour rouler sur la route. Il est généralement recommandé de remplacer les pneus lorsqu'ils sont vieux de 6 ans ou plus. La chaleur causée par l'utilisation en climat chaud ou sous conditions de forte charge peut accélérer le processus de vieillissement. Il faut remplacer le pneu de la roue de secours quand on remplace les autres pneus, car le pneu de la roue de secours vieillit aussi. La date de fabrication du pneu (semaine et année) est indiquée par un numéro à 4 chiffres. Se référer à Etiquetage des pneus à la page 8-25.

Informations relatives aux pneus (Etats-Unis)

▼ Pratiques sécuritaires

Votre façon de conduire influe grandement sur le kilométrage des pneus et la sécurité. Cultiver donc de bonnes habitudes de conduite dans votre propre intérêt.

- Respecter les limites de vitesse indiquées et conduire à des vitesses sûres pour les conditions météorologiques actuelles.
- Éviter de démarrer, de vous arrêter et de tourner brusquement.
- Éviter les nids-de-poule et les objets se trouvant sur la route.
- Ne monter pas sur le trottoir ou ne touchez pas le bord du trottoir avec le pneu lorsque vous vous garez.

ATTENTION

Si vous ressentez des vibrations soudaines ou des anomalies pendant la conduite, ou si vous suspectez un dommage du pneu ou du véhicule, ralentir immédiatement. Conduire prudemment jusqu'à ce que vous puissiez quitter la route en toute sécurité. Arrêter et vérifier si les pneus sont endommagés. Si un pneu est sous-gonflé ou endommagé, le dégonfler, enlever le pneu et la jante et le remplacer par la roue de secours. Si vous ne pouvez pas trouver de cause, faire remorquer le véhicule jusqu'au concessionnaire ou revendeur de pneus le plus proche pour faire inspecter le véhicule.

Informations relatives aux pneus (Etats-Unis)

Chargement du véhicule

PRUDENCE

Ne pas tracter de remorque avec ce véhicule:

Il est dangereux de tracter une remorque avec ce véhicule car celui-ci n'a pas été conçu pour tracter une remorque, et donc le système d'entraînement pourrait être négativement affecté, ce qui risquerait d'endommager le véhicule.

Le présent chapitre indique comment charger correctement le véhicule, afin de conserver le poids du véhicule chargé dans les limites nominales. En chargeant correctement le véhicule, on peut obtenir les meilleures performances possibles de son véhicule. Avant de charger le véhicule, se familiariser avec les termes suivants pour déterminer les normes de poids du véhicule, sur la base de l'étiquette du certificat de sécurité du véhicule et de l'étiquette d'informations relatives au chargement et aux pneus:

PRUDENCE

Véhicule surchargé:

Il est dangereux de surcharger un véhicule. Un véhicule surchargé peut mettre les passagers en danger. Le poids excessif sur le système de suspension du véhicule peut causer une panne des ressorts ou des amortisseurs, une panne des freins, des problèmes de conduite ou de direction, des irrégularités d'usure des pneus, des anomalies des pneus ou d'autres dommages.

Un véhicule surchargé est plus difficile à conduire et à contrôler. La distance nécessaire pour s'arrêter augmente aussi. En cas de surcharge vraiment excessive, les freins risquent de ne plus fonctionner du tout, en particulier sur les pentes fortes. La charge qu'un pneu peut supporter est fonction à la fois de la taille du pneu, de sa plage de chargement, et de la pression de gonflage correspondante.

Ne jamais surcharger le véhicule et toujours se conformer aux normes de poids du véhicule indiquées sur les étiquettes du certificat de sécurité et des informations relatives au chargement et aux pneus.

Informations relatives aux pneus (Etats-Unis)

Le **poids en état de marche de base** est le poids du véhicule comprenant le réservoir plein de carburant et tout l'équipement standard. Il ne comprend pas les passagers, les paquets ou les équipements en option.

Le **poids en état de marche du véhicule** est le poids du véhicule neuf au moment de la livraison, y compris les équipements non standard.

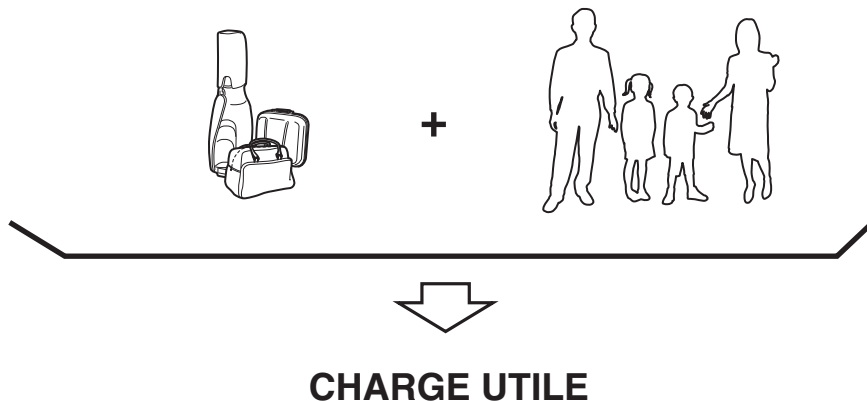

Informations relatives aux pneus (Etats-Unis)

La **charge utile** est le poids combiné des paquets et des passagers que le véhicule peut transporter. La charge utile maximum de votre véhicule est mentionnée sur l'étiquette des informations relatives au chargement et aux pneus se trouvant sur le cadre de portière du conducteur ou sur le montant de portière. Pour la charge utile maximum, voir "THE COMBINATION WEIGHT OF OCCUPANTS AND CARGO SHOULD NEVER EXCEED XXX kg or XXX lbs". La charge utile mentionnée sur l'étiquette des pneus est la charge utile maximum pour le véhicule fabriqué par l'usine de montage. Si des équipements non standard ont été installés sur le véhicule, le poids de cet équipement doit être soustrait de la charge utile mentionnée sur l'étiquette des pneus afin d'obtenir une bonne précision.

ECHANTILLON



TIRE AND LOADING INFORMATION RENSEIGNEMENTS SUR LES PNEUS ET LE CHARGEMENT			
SEATING CAPACITY NOMBRE DE PLACES	TOTAL 5	FRONT AVANT 2	REAR ARRIÈRE 3
The combined weight of occupants and cargo should never exceed xxx kg or xxx lbs.* Le poids total des occupants et du chargement ne doit jamais dépasser xxx kg ou xxx lb.*			
TIRE PNEU	SIZE DIMENSIONS	COLD TIRE PRESSURE PRESSION DES PNEUS À FROID	SEE OWNER'S MANUAL FOR ADDITIONAL INFORMATION
FRONT AVANT	P195/70R14	200 kPa, 29 psi	VOIR LE MANUEL DE L'USAGER POUR PLUS DE RENSEIGNEMENTS
REAR ARRIÈRE	P195/70R14	200 kPa, 29 psi	
SPARE DE SECOURS	T125/70D15	420 kPa, 60 psi	

(XXX)



PAQUET

Informations relatives aux pneus (Etats-Unis)

Le **poids de la charge ajoutée** comprend tout le poids ajouté au poids en état de marche de base, y compris les paquets et les équipements en option.

La limite du poids de la charge ajoutée diminue en fonction du nombre d'occupants du véhicule. La limite du poids de la charge ajoutée peut être calculée en soustrayant le poids total des occupants du véhicule de la valeur du "poids combiné maximum des occupants et des paquets" mentionnée sur l'étiquette des pneus.

Exemples: Sur la base d'un seul occupant pesant 68 kg (150 lbs), et d'une valeur de 385 kg (849 lbs) pour le "poids combiné maximum des occupants et des paquets":

La limite du poids de la charge ajoutée avec un occupant est de 385 kg (849 lbs) - 68 kg (150 lbs) = 317 kg (699 lbs)

La limite du poids de la charge ajoutée avec deux occupants est de 385 kg (849 lbs) - (68 × 2) kg ((150 × 2) lbs) = 249 kg (549 lbs)

Si le poids des occupants augmente, la limite du poids de la charge ajoutée diminue d'autant.

PBE (poids brut sur l'essieu) est le poids total placé sur chaque essieu (avant et arrière) - y compris le poids en état de marche du véhicule et toute la charge utile.

PNBE (poids nominal brut sur l'essieu) est le poids admissible maximum pouvant être supporté par un seul essieu (avant ou arrière). **Ces nombres sont mentionnés sur l'étiquette du certificat de conformité à la sécurité située sur le cadre de portière ou sur le montant de portière du conducteur. La charge totale supportée par chaque essieu ne doit jamais dépasser son PNBE.**

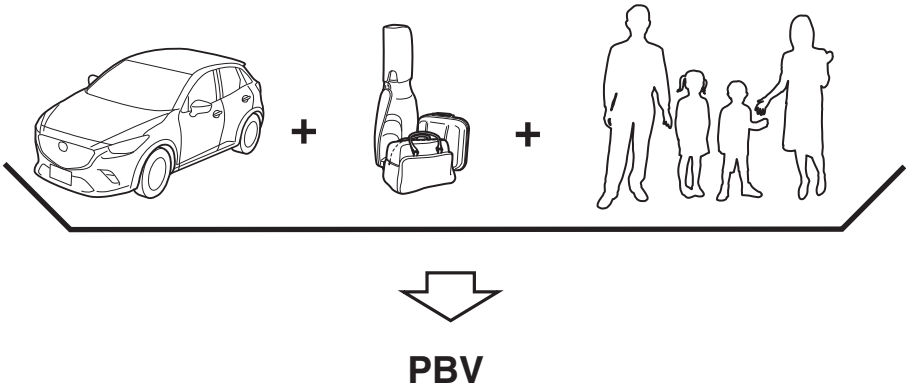

Informations relatives aux pneus (Etats-Unis)

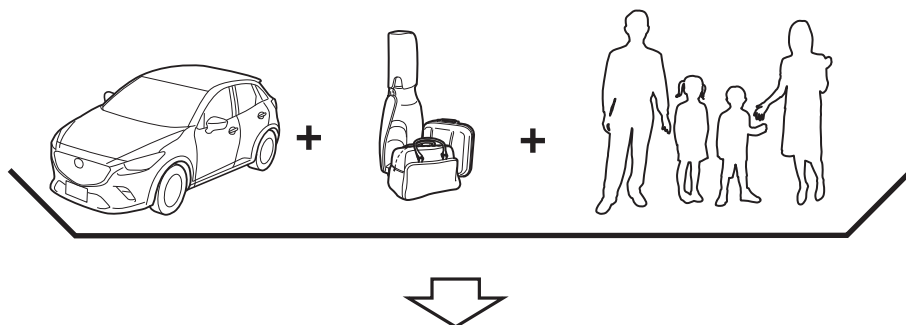

PCB

PCB (poids combiné brut) est le poids du véhicule chargé (PBV).

PNCB (poids nominal combiné brut) est le poids admissible maximum du véhicule - y compris tous les bagages et les passagers - que le véhicule peut supporter sans risquer d'être endommagé. **PCB ne doit jamais dépasser PNCB.**

⚠ PRUDENCE

Ne jamais excéder les spécifications du PNBV ou le PNBE:

Il est dangereux de dépasser le PNBV ou le PNBE spécifiés sur l'étiquette du certificat. Le dépassement des limites nominales du véhicule risque de causer un accident grave, des blessures corporelles ou des dommages au véhicule.

Ne pas utiliser de pneus de rechange ayant une capacité de charge inférieure à celle des pneus d'origine, car ils risquent de diminuer les limites du PNBV et du PNBE du véhicule.

Le remplacement des pneus par des pneus ayant une limite plus haute que les originaux n'augmente pas les limites de PNBV et PNBE.

Ne jamais dépasser les valeurs de PNBV ou PNBE spécifiées sur l'étiquette du certificat.

Informations relatives aux pneus (Etats-Unis)

Étapes pour déterminer la limite de charge correcte

Étapes pour déterminer la limite de charge correcte-

- (1) Localiser la mention “The combined weight of occupants and cargo should never exceed XXX kg or XXX lbs.” sur la plaque signalétique du véhicule.
- (2) Déterminer le poids combiné du conducteur et des passagers devant occuper le véhicule.
- (3) Soustraire le poids combiné du conducteur et des passagers de XXX kg ou XXX lbs.
- (4) Le nombre obtenu est égal à la quantité disponible de capacité de charge ajoutée et de bagages. Par exemple, si la quantité “XXX” est égale à 1.400 lbs. et que cinq passagers de 150 lb prendront place dans le véhicule, la capacité disponible de charge ajoutée et de bagages sera de 650 lbs. $(1400 - 750 (5 \times 150) = 650 \text{ lbs.})$
- (5) Déterminer le poids combiné de bagages et de charge ajoutée sur le véhicule. Ce poids pourra ne pas dépasser la capacité de charge ajoutée et de bagages calculée à l'étape 4.
- (6) Si votre véhicule doit remorquer une remorque, la charge de votre remorque sera transférée à votre véhicule. Consulter ce manuel pour déterminer comment ceci réduit la capacité de charge ajoutée et de bagages de votre véhicule.

Déclaration de conformité

Déclaration de conformité

▼ Système d'ouverture à télécommande/Système d'immobilisation

FCC WARNING

Changes or modifications not expressly approved by the party responsible for compliance could void the user's authority to operate the equipment.

FCC/IC

This device complies with Part 15 of FCC Rules and Industry Canada licence-exempt RSS standard(s). Operation is subject to the following two conditions: (1) this device may not cause interference, and (2) this device must accept any interference, including interference that may cause undesired operation of this device.

Le présent appareil est conforme aux la Partie 15 des règles de la FCC et CNR d'Industrie Canada applicables aux appareils radio exempts de licence. L'exploitation est autorisée aux deux conditions suivantes: (1) l'appareil ne doit pas produire de brouillage, et (2) l'utilisateur de l'appareil doit accepter tout brouillage radioélectrique subi, même si le brouillage est susceptible d'en compromettre le fonctionnement.

(MEXICO)

La operación de este equipo está sujeta a las siguientes dos condiciones: (1) es posible que este equipo o dispositivo no cause interferencia perjudicial y (2) este equipo o dispositivo debe aceptar cualquier interferencia, incluyendo la que pueda causar su operación no deseada.

▼ Système de surveillance des angles morts (BSM)

U.S.A.

.....
FCC Part 15 "compliance statement"

This device complies with part 15 of the FCC Rules. Operation is subject to the following two conditions:

- *This device may not cause harmful interference, and*
 - *this device must accept any interference received, including interference that may cause undesired operation.*
-

Canada

This Category II radiocommunication device complies with Industry
Canada Standard RSS-310.

Ce dispositif de radiocommunication de catégorie II respecte la norme CNR-310
d'Industrie Canada .

This device complies with Industry Canada licence-exempt RSS standard(s).

Operation is subject to the following two conditions:

(1) this device may not cause interference, and (2) this device must accept any interference,
including interference that may cause undesired operation of the device.

Le présent appareil est conforme aux CNR d'Industrie Canada applicables aux appareils
radio exempts de licence. L'exploitation est autorisée aux deux conditions suivantes:

(1) l'appareil ne doit pas produire de brouillage, et (2) l'utilisateur de l'appareil doit accepter
tout brouillage radioélectrique subi, même si le brouillage est susceptible d'en compromettre
le fonctionnement.

Mexico

Radar de corto alcance

BSD3.0

COFETEL: RCPHEBS14-0180

Déclaration de conformité

▼ Téléphone mains-libres Bluetooth®

Type A

Etats-Unis et Canada

Model: MAZ

Brand: **Johnson Controls Inc.**
915 E. 32nd St., Holland, MI
49423 Michigan
United States of America
MAZ

CE 0682

Identification FCC: CB2MBLUEC09 IC:279B-MBLUEC09

Cet appareil est conforme à la Section 15 des Règlements FCC et avec la norme RSS-210 de Industry Canada. Le fonctionnement étant sujet aux deux conditions suivantes:

- (1) Ce dispositif ne doit pas causer d'interférences nuisibles et
- (2) Ce dispositif doit accepter toutes les interférences reçues, même celles qui pourraient causer un fonctionnement indésirable.

⚠ PRUDENCE

Les changements ou modifications non spécifiquement approuvés par l'entité responsable de la conformité peuvent annuler le droit de l'utilisateur de faire fonctionner cet appareil.

Le terme "IC: " placé avant le numéro de certificat radio signifie seulement que les spécifications techniques de Industry Canada ont été respectées.

L'antenne utilisée pour ce transmetteur ne doit pas être placée à proximité immédiate d'une autre antenne ou un d'autre transmetteur, ou ne doit pas être utilisée conjointement avec ceux-ci. Les instructions d'installation et les conditions d'utilisation du transmetteur satisfaisant aux normes d'exposition aux fréquences radio doivent être fournies aux utilisateurs finaux ou aux techniciens d'installation.

Service clientèle du système mains-libres Bluetooth® Mazda

- Etats-Unis
Téléphone: 800-430-0153 (numéro gratuit)
Web: www.mazdausa.com/mazdaconnect
- Canada
Téléphone: 800-430-0153 (numéro gratuit)
Web: www.mazdahandsfree.ca

Déclaration de conformité

Mexique

'Para cumplimiento de la Cofetel:

La operación de este equipo está sujeta a las siguientes dos condiciones:

(1) es posible que este equipo o dispositivo no cause interferencia perjudicial y
(2) este equipo o dispositivo debe aceptar cualquier interferencia, incluyendo la que pueda causar su operación no deseada”

- Brève description: Module Bluetooth pour téléphone mains libres et l'audio en lecture continue
- Nom et adresse de l'importateur: Se reporter à “MEXIQUE” (page 8-13) dans la section Importateur/Distributeur.
- Nom de marque du produit: Johnson Controls Inc.
- Nom du modèle du produit: MAZ
- Noms et adresses des lieux où la garantie peut être honoré : Se reporter à “MEXIQUE” (page 8-13) dans la section Importateur/Distributeur.
- Noms et adresses des lieux où l'on peut trouver des pièces de rechange : Se reporter à “MEXIQUE” (page 8-13) dans la section Importateur/Distributeur.
- La période de garantie, les articles couverts par la garantie et ses limites ou les exceptions possible : Se référer au Livret de garantie, pour plus d'informations au sujet de la garantie.
- Procédure de garantie:
Service des relations avec la clientèle (CAC)
Téléphone: 01-800-01-MAZDA
Web: www.mazdamexico.com.mx
- Caractéristiques électriques:
Tension: Fréquence 9-16 V: Courant 2,4 Ghz: 270 mA (Typique)

Déclaration de conformité

Type B

Etats-Unis et Canada

Type B – Model: MAZDA GEN 65 CMU

FCC ID: CB262932 IC: 279B-62932

FCC/IC Regulatory Notice

Modification statement

Johnson Controls Interiors LLC has not approved any changes or modifications to this device by the user. Any changes or modifications could void the user's authority to operate the equipment.

Johnson Controls Interiors LLC n'approuve aucune modification apportée à l'appareil par l'utilisateur, quelle qu'en soit la nature. Tout changement ou modification peuvent annuler le droit d'utilisation de l'appareil par l'utilisateur.

Interference statement

This device complies with Part 15 of the FCC Rules and Industry Canada licence-exempt RSS standard(s). Operation is subject to the following two conditions: (1) this device may not cause interference, and (2) this device must accept any interference, including interference that may cause undesired operation of the device.

Le présent appareil est conforme aux CNR d'Industrie Canada applicables aux appareils radio exempts de licence. L'exploitation est autorisée aux deux conditions suivantes : (1) l'appareil ne doit pas produire de brouillage, et (2) l'utilisateur de l'appareil doit accepter tout brouillage radioélectrique subi, même si le brouillage est susceptible d'en compromettre le fonctionnement.

Radiation Exposure Statement

This device complies with FCC/IC radiation exposure limits set forth for an uncontrolled environment and meets the FCC radio frequency (RF) Exposure Guidelines in Supplement C to OET65 and RSS-102 of the IC radio frequency (RF) Exposure rules. The antenna should be installed and operated with minimum distance of 20 cm between the radiator and your body. This transmitter must not be co-located or operating in conjunction with any other antenna or transmitter.

Le présent appareil est conforme à l'exposition aux radiations FCC / IC définies pour un environnement non contrôlé et répond aux directives d'exposition de la fréquence de la FCC radiofréquence (RF) dans le Supplément C à OET65 et RSS-102 de la fréquence radio (RF) IC règles d'exposition. L'antenne doit être installée de façon à garder une distance minimale de 20 centimètres entre la source de rayonnements et votre corps. L'émetteur ne doit pas être colocalisé ni fonctionner conjointement avec à autre antenne ou autre émetteur.

Déclaration de conformité

Mexique

NOM

RCPJOMA13-1301

Déclaration de conformité

▼ Assistance au freinage intelligent (SBS)/Commande de croisière radar Mazda (MRCC)/Système d'assistance de reconnaissance de distance (DRSS)

FCC ID: HYQDNMWR006

NOTE:

This device complies with part 15 of the FCC Rules. Operation is subject to the following two conditions:

- (1) This device may not cause harmful interference, and
- (2) this device must accept any interference received, including interference that may cause undesired operation.

FCC WARNING:

Changes or modifications not expressly approved by the party responsible for compliance could void the user's authority to operate the equipment.

Radiofrequency radiation exposure Information:

This equipment complies with FCC radiation exposure limits set forth for an uncontrolled environment.

This equipment should be installed and operated with minimum distance of 20 cm between the radiator (antenna) and your body.

This transmitter must not be co-located or operating in conjunction with any other antenna or transmitter.

NOTE:

This device complies with Industry Canada licence-exempt RSS standard(s). Operation is subject to the following two conditions:

- (1) this device may not cause interference, and
- (2) this device must accept any interference, including interference that may cause undesired operation of the device.

This equipment complies with IC radiation exposure limits set forth for an uncontrolled environment and meets RSS-102 of the IC radio

frequency (RF) Exposure rules. This equipment should be installed and operated keeping the radiator at least 20 cm or more away from person's body.

NOTE:

Le présent appareil est conforme aux CNR d'Industrie Canada applicables aux appareils radio exempts de licence.

L'exploitation est autorisée aux deux conditions suivantes:

- (1) l'appareil ne doit pas produire de brouillage, et
- (2) l'utilisateur de l'appareil doit accepter tout brouillage radioélectrique subi, même si le brouillage est susceptible d'en compromettre le fonctionnement.

Cet équipement est conforme aux limites d'exposition aux rayonnements énoncées pour un environnement non contrôlé et respecte les règles d'exposition aux fréquences radioélectriques (RF) CNR-102 de l'IC.

Cet équipement doit être installé et utilisé en gardant une distance de 20 cm ou plus entre le dispositif rayonnant et le corps.

9

Spécifications

Informations techniques sur votre véhicule Mazda.

Numéro d'identification	9-2
Etiquettes d'informations sur le véhicule	9-2
Spécifications	9-4
Spécifications	9-4
Fonctions de personnalisation	9-10
Fonctions de personnalisation	9-10

Numéro d'identification

Etiquettes d'informations sur le véhicule

▼ Numéro d'identification du véhicule

Le numéro d'identification du véhicule, l'identifie légalement. Le numéro est gravé sur une plaque fixée au panneau d'avant située dans le coin gauche du tableau de bord. Cette plaque est facilement visible à travers le pare-brise.

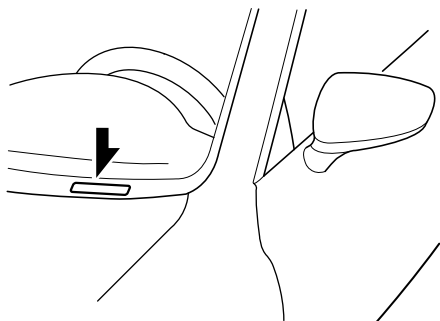

▼ Etiquette des normes de sécurité automobile (États-Unis et Canada)

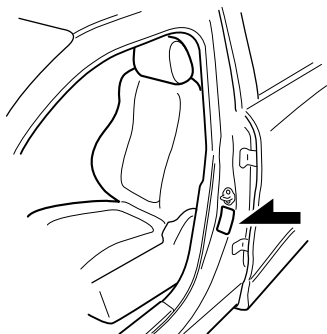

▼ Numéro du châssis

Ouvrir le couvercle comme indiqué sur l'illustration pour vérifier le numéro du châssis.

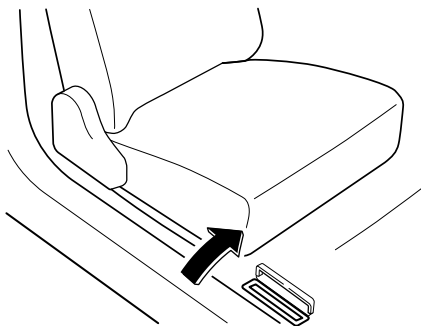

▼ Etiquette d'informations du système antipollution du véhicule (États-Unis et Canada)

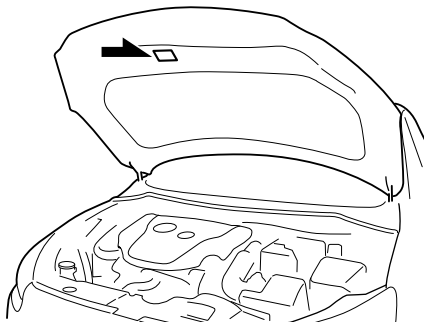

▼ **Etiquette de pressions de gonflage des pneus**

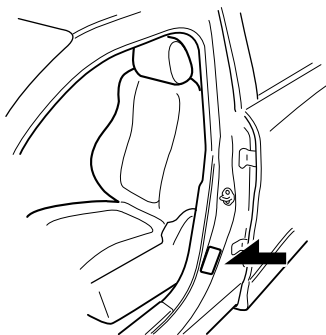

▼ **Numéro du moteur**

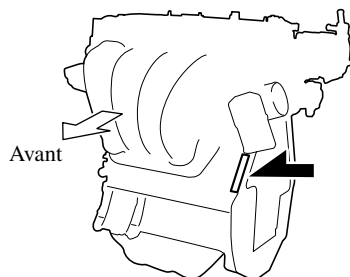

Spécifications**▼ Moteur**

Dénomination	Spécification
Type	Double Act, 16 soupapes, 4 cylindres en ligne
Alésage × Course	83,5 × 91,2 mm (3,29 × 3,59 po.)
Cylindrée	1.997,6 ml (1.997,6 cm ³)
Rapport de compression	13,0

▼ Système électrique de la batterie

Dénomination	Classification
Batterie	12V-60Ah/20hr ou 12V-65Ah/20hr
Numéro des bougies	Bougie d'allumage Mazda d'origine*1 PE5R-18-110 ou PE5S-18-110

*1 Les bougies fournissent le SKYACTIV-G sa performance optimale. S'adresser à un concessionnaire agréé Mazda pour plus de détails.

⚠ ATTENTION

Lors du nettoyage de bougies à l'iridium, ne pas utiliser de brosse métallique. Sinon, cela risque d'endommager la fine couche de particules sur les pointes en alliage d'iridium et platine.

▼ Qualité des lubrifiants

Lubrifiant	Classification
Huile moteur	Se référer à Huile moteur recommandée à la page 6-28.
Liquide de refroidissement	Type FL-22
Liquide de boîte de vitesses automatique	ATF FZ Mazda d'origine
Huile de boîte de transfert	Huile pour engrenage hypoïde longue durée de vie Mazda SG1
Huile de différentiel arrière	Huile pour engrenage hypoïde longue durée de vie Mazda SG1
Liquide de frein	SAE J1703 ou FMVSS116 DOT-3

REMARQUE

Reportez-vous à l'introduction à la (page 6-2) pour ce qui concerne la responsabilité du propriétaire en matière de protection de votre investissement.

▼ Contenances**(Quantités approximatives)**

Dénomination		Capacité	
Huile moteur	Avec remplacement du filtre à huile	4,2 litres (4,4 US qt, 3,7 Imp qt)	
	Sans remplacement du filtre à huile	4,0 litres (4,2 US qt, 3,5 Imp qt)	
Liquide de refroidissement	Etats-Unis et Canada	5,8 litres (6,1 US qt, 5,1 Imp qt)	
	Mexique	6,1 litres (6,4 US qt, 5,4 Imp qt)	
Liquide de boîte de vitesses automatique		7,8 litres (8,2 US qt, 6,9 Imp qt)	
Huile de boîte de transfert		0,40 litre (0,42 US qt, 0,35 Imp qt)	
Huile de différentiel arrière		0,35 litre (0,37 US qt, 0,31 Imp qt)	
Réservoir de carburant	2WD	48,0 litres (12,7 US gal, 10,6 Imp gal)	
	AWD	Etats-Unis et Canada	45,0 litres {11,9 US gal, 9,90 Imp gal}
		Mexique	44,0 litres (11,6 US gal, 9,68 Imp gal)

Vérifier les niveaux d'huile et de liquide à l'aide des jauges ou des repères de niveau sur les réservoirs.

▼ Dimensions**Etats-Unis et Canada**

Dénomination	Spécifications du véhicule
Longueur hors tout	4.275 mm (168,3 po.)
Largeur hors tout	1.765 mm (69,5 po.)
Hauteur hors tout	1.550 mm (61,0 po.)
Voie avant	1.525 mm (60,0 po.)
Voie arrière	1.520 mm (59,8 po.)
Empattement	2.570 mm (101,2 po.)

Mexique

Dénomination	Spécifications du véhicule
Longueur hors tout	4.275 mm (168,3 po.)
Largeur hors tout	1.765 mm (69,5 po.)
Hauteur hors tout	1.545 mm (60,8 po.)
Voie avant	1.525 mm (60,0 po.)
Voie arrière	1.520 mm (59,8 po.)
Empattement	2.570 mm (101,2 po.)

Spécifications

▼ Poids

Etats-Unis et Canada

Dénomination		Poids	
		2WD	AWD
PNBV (Poids nominal brut du véhicule)		1.742 kg (3.840 lb)	1.810 kg (3.990 lb)
PNBE (Poids nominal brut sur l'essieu)	Avant	933 kg (2.057 lb)	958 kg (2.112 lb)
	Arrière	812 kg (1.790 lb)	860 kg (1.896 lb)

Mexique

Dénomination		Poids	
		2WD	AWD
PBV (Poids brut du véhicule)	Total	1.742 kg (3.840 lb)	1.807 kg (3.984 lb)
	Avant	910 kg (2.006 lb)	929 kg (2.048 lb)
	Arrière	832 kg (1.834 lb)	878 kg (1.936 lb)
PBE (Capacité de charge par essieu)	Avant	930 kg (2.050 lb)	952 kg (2.099 lb)
	Arrière	887 kg (1.955 lb)	931 kg (2.052 lb)

▼ Climatiseur

Le type de réfrigérant utilisé est indiqué sur une étiquette fixée à l'intérieur du compartiment moteur. Vérifier l'étiquette avant de faire le plein de réfrigérant. Se référer à Système de commande de température à la page 5-2.

Dénomination	Classification
Type de réfrigérant	HFC134a (R-134a)

▼ Ampoules

Eclairage extérieur

Ampoule			Catégorie	
			Puissance en watt	UNECE*1(SAE)
Phares	Phares à halogène	Feux de route	60	HB3 (9005)
		Feux de croisement	55	H11 (H11)
	Phares à LED	Feux de route	LED*2	— (—)
		Feux de croisement	LED*2	— (—)
Feux de position diurnes		Avec phares à halogène	55	H11 (H11)
		Avec phares à LED	LED*2	— (—)
Feux de position avant/Feux de stationnement		Avec phares à halogène	5	W5W (—)
		Avec phares à LED	LED*2	— (—)
Clignotants avant		Etats-Unis et Canada	27	— (1156NA)
		Mexique	21	PY21W (—)
Antibrouillards*			LED*2	— (—)
Clignotants latéraux*			LED*2	— (—)
Feu de freinage auxiliaire			LED*2	— (—)
Clignotants arrière			21	WY21W (7443NA)
Feux de position arrière		Avec phares à halogène	5	W5W (—)
		Avec phares à LED	LED*2	— (—)
Feux de freinage/Feux arrière		Avec phares à halogène	21/5	W21/5W (7443)
		Avec phares à LED	LED*2	— (—)
Feux arrière (avec phares à LED)			LED*2	— (—)
Feux de recul			18	W16W (921)
Feux de plaque d'immatriculation			5	W5W (—)

*1 UNECE signifie la Commission économique des Nations Unies pour l'Europe (United Nations Economic Commission for Europe).

*2 LED est l'abréviation de Light Emitting Diode (diode électroluminescente).

Eclairage de l'habitacle

Ampoule	Catégorie	
	Puissance en watt	UNECE*1
Eclairage au pavillon (Avant)/Lampes de lecture	8	—
Eclairage au pavillon (Arrière)	10	—
Eclairage de compartiment à bagages	5	—

*1 UNECE signifie la Commission économique des Nations Unies pour l'Europe (United Nations Economic Commission for Europe).

Spécifications

▼ Pneus

REMARQUE

Les pneus montés sont ceux qui correspondent le mieux aux besoins du châssis du véhicule. Lors du remplacement des pneus, Mazda recommande de les remplacer par des pneus du même type que ceux montés à l'origine. Pour plus de détails, s'adresser à un concessionnaire agréé Mazda.

Vérifier l'étiquette de pressions de gonflage des pneus pour la taille des pneus et leur pression de gonflage.

Se référer à Pression de gonflage des pneus à la page 6-45.

Après avoir ajusté la pression des pneus, l'initialisation du système de surveillance de la pression des pneus est obligatoire pour que le système fonctionne normalement.

Se référer à Initialisation du système de surveillance de la pression des pneus à la page 4-138.

Roue de secours standard

(Etats-Unis et Canada)

Taille de pneu	Pression de gonflage	
	Avant	Arrière
P215/60R16 94H	250 kPa (36 psi)	230 kPa (33 psi)
P215/50R18 92V	250 kPa (36 psi)	230 kPa (33 psi)

(Mexique)

Taille de pneu		Pression de gonflage	
		Jusqu'à 3 personnes	—A pleine charge
215/60R16 95V	Avant	230 kPa (2,3 bar, 33 psi)	260 kPa (2,6 bar, 38 psi)
	Arrière	210 kPa (2,1 bar, 30 psi) ^{*1/} 230 kPa (2,3 bar, 33 psi) ^{*2}	330 kPa (3,3 bar, 48 psi) ^{*1/} 350 kPa (3,5 bar, 51 psi) ^{*2}
215/50R18 92V	Avant	230 kPa (2,3 bar, 33 psi)	260 kPa (2,6 bar, 38 psi)
	Arrière	210 kPa (2,1 bar, 30 psi) ^{*1/} 230 kPa (2,3 bar, 33 psi) ^{*2}	330 kPa (3,3 bar, 48 psi) ^{*1/} 350 kPa (3,5 bar, 51 psi) ^{*2}

Poids d'une personne: environ 75 kg

*1 2WD

*2 AWD

Roue de secours à usage temporaire**(Etats-Unis et Canada)**

Taille de pneu	Pression de gonflage
T125/90D16 98M	420 kPa (60 psi)

(Mexique)

Taille de pneu	Pression de gonflage
185/60R16 86M	300 kPa (3,0 bar, 44 psi)

Couple de serrage des écrous de roue

Lors de l'installation d'un pneu, serrer l'écrou de roue au couple suivant.
108—147 N·m (12—14 kgf·m, 80—108 ft·lbf)

▼ Fusibles

Se référer à Fusibles à la page 6-58.

Fonctions de personnalisation

Fonctions de personnalisation

Les fonctionnalités de personnalisation suivantes peuvent être réglées ou modifiées par un concessionnaire agréé Mazda. S'adresser à un concessionnaire agréé Mazda pour plus de détails.

De plus, certaines des fonctionnalités de personnalisation peuvent être modifiées par le client.

Les fonctions et les réglages de personnalisation pouvant être modifiés varient selon les marchés et les spécifications.

Méthode de modification des réglages

① Les réglages peuvent être modifiés en opérant l'écran d'affichage central.

A: Se référer à Réglages à la page 5-53.

B: Se référer à Affichage de conduite active à la page 4-23.

C: Se référer à Moniteur d'économie de carburant à la page 4-69.

② Les réglages peuvent être modifiés en opérant les interrupteurs de véhicule.

D: Se référer à “Arrêt du fonctionnement du système d'assistance de frein intelligent Ville (SCBS)” à la page 4-115.

E: Se référer à Fonction de verrouillage/déverrouillage automatique à la page 3-18.

F: Se référer à Télécommande à la page 3-5.

G: Se reporter à Verrouillage, déverrouillage à l'aide de l'interrupteur de commande (avec la fonction avancée à télécommande) à la page 3-14.

③ Les réglages ne peuvent être modifiés que par un concessionnaire agréé Mazda.

Dénomination	Fonction	Réglage en usine	Réglages disponibles	Méthode de modification des réglages		
				①	②	③
Sécurité						
Assistance de freinage intelligent Ville (SCBS) (page 4-111)	Il est possible de modifier le système de façon que le système d'assistance de frein intelligent Ville (SCBS) ne s'enclenche pas.*1	Activé	Activé/Off	A	D	—
Assistance au freinage intelligent (SBS) (page 4-117)	Il est possible de modifier le système de façon que l'assistance au freinage intelligent (SBS) ne s'enclenche pas.*1	Activé	Activé/Off	A	—	×
	Il est possible de modifier la valeur de la distance à laquelle l'avertissement de collision s'enclenche.	Proche	Proche/Éloigné	A	—	×
	Il est possible de modifier le volume de l'avertissement de collision.	Fort	Fort/Bas/Off	A	—	×

Fonctions de personnalisation

Dénomination	Fonction	Réglage en usine	Réglages disponibles	Méthode de modification des réglages		
				①	②	③
Système de suivi de voie (LDWS) (page 4-82)	Il est possible de modifier le délai de l'alerte avec lequel le système de suivi de voie (LDWS) détermine que le véhicule risque de quitter sa voie.	Avant	ligne/Avant	A	—	×
	Il est possible de modifier la sensibilité de l'alerte du système de suivi de voie (LDWS).	Bas	Fort/Bas	A	—	×
	Signal des avertissements sonores ^{*2}	Bip	Bip/Band	A	—	×
	Volume des avertissements sonores	Band Bip	Fort Fort	Fort/Milieu/Bas Fort/Bas	A A	— —
Système de surveillance des angles morts (BSM) (page 4-88)	Volume des avertissements sonores ^{*3}	Fort	Fort/ Bas/ Off	A	—	×
Système d'assistance de reconnaissance de distance (DRSS) (page 4-94)	Il est possible de modifier le système de façon que l'assistance de reconnaissance de distance (DRSS) ne s'enclenche pas. ^{*1}	Activé	Activé/Off	A	—	×
	Il est possible de changer la valeur de la distance à laquelle le témoin de véhicule situé devant vous clignote dans l'affichage.	Proche	Éloigné/Medio/ Proche	A	—	×

Fonctions de personnalisation

Dénomination	Fonction	Réglage en usine	Réglages disponibles	Méthode de modification des réglages		
				①	②	③
Véhicule						
Verrouillage électrique des portières (page 3-18)	Change le réglage de la fonction de verrouillage/déverrouillage automatique pour toutes les portières selon la vitesse du véhicule, l'état de l'alimentation électrique du véhicule, et la position du levier sélecteur.	Verr: Conduite Dévrr: IGN Off	Verrouillage : Conduite Dévrr : En stationnement/ Verrouill: quitt P, Déverrouill: garé/Verrouiller: quittant Parking/ Verr: Conduite Dévrr: IGN Off/ Verrouillage : Lors de la conduite/Off	A	E	×
Système d'ouverture à télécommande (page 3-3)	Il est possible de modifier la méthode de déverrouillage des portières en utilisant la télécommande.	1 fois: porte cond, 2: Toutes portes	1 fois : Toutes les portes/ 1 fois: porte cond, 2: Toutes portes	A	F	×
	Il est possible de modifier la durée à l'issue de laquelle les portières se verrouillent automatiquement après avoir été déverrouillées avec la télécommande.	60 secondes	90 secondes/ 60 secondes/ 30 secondes	A	—	×
Système d'ouverture à télécommande (page 3-9)	Il est possible de modifier la méthode qui permet de déverrouiller les portières en utilisant l'interrupteur de commande/télécommande.	1 fois: porte cond, 2: Toutes portes	1 fois : Toutes les portes/ 1 fois: porte cond, 2: Toutes portes	A	F, G	×
	Il est possible de régler le volume du bip de réponse lors du fonctionnement du système d'ouverture à télécommande.	Medio	Fort/Medio/Bas/ Off	A	G	×
	Il est possible de modifier la fonction qui permet de verrouiller automatiquement les portières lorsque le conducteur emporte la clé.	Off	Activé/Off	A	—	×
	Il est possible de modifier la durée à l'issue de laquelle les portières se verrouillent automatiquement après avoir été déverrouillées avec l'interrupteur de commande/la télécommande.	60 secondes	90 secondes/ 60 secondes/ 30 secondes	A	—	×
Système d'entrée éclairée (page 5-143)	Temps avant l'extinction de l'éclairage intérieur après la fermeture des portières	15 secondes	60 secondes/ 30 secondes/ 15 secondes/ 7,5 secondes	A	—	×
	Temps avant l'extinction automatique de l'éclairage intérieur lorsqu'une portière quelconque n'est pas complètement fermée	30 minutes	60 minutes/ 30 minutes/ 10 minutes	A	—	×

Fonctions de personnalisation

Dénomination	Fonction	Réglage en usine	Réglages disponibles	Méthode de modification des réglages		
				①	②	③
Commande automatique des essuie-glace (page 4-51)	Opérationnel/non-opérationnel	Activé	Activé/Off ⁴	A	—	×
Feux de position diurnes (page 4-49)	Opérationnel/non-opérationnel	Activé	Activé/Off	A	—	×
Phares auto arrêté ⁵ (page 4-44)	Temps avant extinction des phares	30 secondes	120 secondes/ 90 secondes/ 60 secondes/ 30 secondes/ Off ⁶	A	—	×
Commande d'éclairage automatique (page 4-44)	Intervalle d'allumage des feux	Medio	Lumineux/ Med feu/ Medio/ Med noir/ Sombre	A	—	×
Système de commande des feux de route (HBC) (page 4-79)	Opérationnel/non-opérationnel ¹	Activé	Activé/Off	A	—	×
Système d'éclairage avant adaptatif (AFS) (page 4-78)	Opérationnel/non-opérationnel ¹	Activé	Activé/Off	A	—	×
Rappel des feux allumés ⁷ (page 7-42)	Volume des avertissements sonores	Off	Fort/Bas/Off	A	—	×
Éclairage retour maison (page 4-47)	Temps avant extinction des phares	30 secondes	120 secondes/ 90 secondes/ 60 secondes/ 30 secondes/ Off	A	—	×
Éclairage départ maison (page 4-48)	Opérationnel/non-opérationnel	Activé	Activé/Off	A	—	×
Clignotant (page 4-50)	Volume du bip	Fort	Fort/Bas	A	—	×
Clignotants à trois clignotements (page 4-50)	Opérationnel/non-opérationnel	Activé	Activé/Off	A	—	×
Affichage de conduite active (page 4-23)	Le réglage peut être modifié de sorte que Virage par virage (TBT) de l'affichage de conduite active ne soit pas affiché.	Activé	Activé/Off	B	—	×

Fonctions de personnalisation

Dénomination	Fonction	Réglage en usine	Réglages disponibles	Méthode de modification des réglages		
				①	②	③
Système						
Langue	Langue utilisée dans l'affichage	Anglais	Selon les marchés*8	A	—	×
Température	Unité de température utilisée dans l'affichage	°F ou °C	°F/°C	A	—	×
Distance	Unité de distance utilisée dans l'affichage	mi ou km	mi/km	A	—	×
Consommation (page 4-69)						
Terminer l'affichage	Activé/désactivé	Off	Activé/Off	C	—	×
Procédure de réinitialisation de l'économie de carburant	Liaison/non-liaison entre la réinitialisation de l'économie de carburant et la réinitialisation du compteur journalier	Off	Activé/Off	C	—	×

*1 Bien que ces systèmes puissent être sur Désactiver, ce faisant irait à l'encontre de la finalité du système et Mazda recommande que ces systèmes restent sur Activer.

*2 Il n'est pas possible de changer le signal sonore pour les véhicules équipés d'un système audio autre que le type de fonction à l'écran. Le signal sonore n'est qu'un bip.

*3 Seul il est possible de changer le volume du bip de réponse lors du fonctionnement de surveillance des angles morts (BSM) seul. Il n'est pas possible de changer le volume du bip sonore d'alerte durant l'opération d'alerte de circulation transversale à l'arrière (RCTA).

*4 Si la commande automatique des essuie-glaces est désactivée, la position du levier d'essuie-glace **AUTO** est réglée pour un fonctionnement intermittent.

*5 Si le réglage est modifié à Désactiver l'opération suivante est effectuée selon la position de l'interrupteur des phares:

- À la position **AUTO**: Les phares s'éteignent immédiatement une fois que le contacteur est éteint.
- À n'importe quelle position autre que **AUTO**: Les phares ne s'éteignent pas lorsqu'on éteint le contacteur.

*6 Quand réglé sur Désactiver le rappel des feux allumés fonctionne.

*7 Il est possible de modifier le réglage du rappel des lumières allumées avec le réglage de la durée de la fonction d'extinction automatique des phares réglée à Désactiver.

Se référer à Rappel des feux allumés à la page 7-42.

*8 Disponible sur l'affichage central uniquement.

10 Index

Index

A

Affichage de conduite active.....	4-23
Affichage de la Consommation de carburant	4-70
Affichage de la température ambiante...	4-20
Affichage de la température extérieure...	4-20
Affichage de la vitesse du véhicule réglée par le régulateur de vitesse de croisière.....	4-21
Aide au démarrage en côte (HLA).....	4-62
Alerte de circulation transversale à l'arrière (RCTA).....	4-97
Alerte sonore du système de suivi de voie (LDWS).....	7-45
Ampoules	
Remplacement.....	6-50
Spécifications	9-7
Antibrouillards	4-49
Appuie-tête.....	2-10
Assistance au freinage intelligent (SBS).....	4-117
Arrêt du fonctionnement du système d'assistance au freinage intelligent (SBS).....	4-119
Avertissement de collision	4-119
Témoin d'assistance au freinage intelligent (SBS) (rouge).....	4-119
Assistance de freinage intelligent Ville (SCBS).....	4-111
Assistance à la clientèle	8-2
Avertissement de collision	7-46
Avertissements du système de Commande de croisière radar Mazda (MRCC).....	7-46
Avertisseur	4-58
Avertisseur sonore Interrupteur de commande inutilisable (avec la fonction avancée à télécommande)	7-44
Avertisseur sonore de ceinture de sécurité.....	7-43
Avertisseur sonore de clé laissée dans le compartiment à bagages (avec la fonction avancée à télécommande)	7-44

Avertisseur sonore de clé laissée dans le véhicule (avec la fonction avancée à télécommande).....	7-45
Avertisseur sonore de la clé retirée du véhicule.....	7-44
Avertisseur sonore de surveillance de pression des pneus.....	7-45
Avertisseur sonore de surveillance des angles morts (BSM)	7-45
Avertisseur sonore du compteur non coupé (STOP).....	7-44

B

Batterie.....	6-40
Entretien	6-42
Remplacement.....	6-42
Spécifications	9-4
Bluetooth®.....	5-76
Audio Bluetooth® (Type A).....	5-120
Audio Bluetooth® (Type B).....	5-122
Dépannage.....	5-137
Téléphone mains-libres Bluetooth® (Type A)	5-103
Téléphone mains-libres Bluetooth® (Type B)	5-110
Boîte de vitesses automatique.....	4-31
Changement de vitesses adaptatif actif (AAS).....	4-33
Conseils concernant la conduite....	4-43
Déverrouillage d'urgence	4-34
Indication de position de plage de boîte de vitesse	4-32
Mode de sélection manuelle des rapports.....	4-35
Mode direct	4-42
Plages de la boîte de vitesses	4-32
Système de verrouillage de levier sélecteur.....	4-34
Voyant.....	4-32
Boîte à gants.....	5-147

C

- Caméra de détection avant (FSC) 4-120
- Capteur laser 4-126
- Capteur radar (avant) 4-123
- Capteurs radar (arrière) 4-128
- Carburant
 - Contenance du réservoir 9-5
 - Exigences 3-26
 - Jauge 4-19
 - Trappe de remplissage et bouchon de réservoir 3-29
- Ceintures de sécurité 2-16
 - Blocage automatique 2-15
 - Blocage d'urgence 2-15
 - Femmes enceintes 2-14
 - Précautions concernant les ceintures de sécurité 2-12
 - Rallonge 2-20
- Changement de file 4-50
- Clignotant
 - Feux de détresse 4-58
 - Phares 4-44
- Clignotants 4-50
- Clé avancée
 - Plage de fonctionnement 3-10
 - Système d'ouverture à télécommande 3-9
- Clés 3-2
 - Fonction de suspension de clé 3-8
 - Télécommande 3-5
- Combiné d'instruments 4-12
- Commande audio au volant
 - Interrupteur de recherche 5-56
 - Interrupteur de sourdine 5-57
 - Réglage du volume 5-56
- Commande de croisière radar Mazda (MRCC) 4-100
 - Avertissement de proximité 4-103
 - Fonction de la commande de vitesse de croisière 4-108
 - Indication de l'affichage 4-103
 - Réglage du système 4-104
- Commande dynamique de stabilité (DSC) 4-67
 - Témoin TCS/DSC 4-68
- Commande d'éclairage 4-44
- Compartiments de rangement 5-146
 - Boîte à gants 5-147
 - Console supérieure 5-147
 - Crochets à manteau arrière 5-150
- Compte-tours 4-18
- Compteur de vitesse 4-14
- Compteur journalier 4-14, 4-16
- Compteurs et jauges 4-12
- Compteur totalisateur et compteur journalier 4-14, 4-16
- Conduite dans des conditions dangereuses 3-48
- Conduite dans l'eau 3-53
- Conduite hivernale 3-50
- Conduite sur routes irrégulières 3-54
- Conseils concernant la conduite
 - Boîte de vitesses automatique 4-43
 - Conduite dans des conditions dangereuses 3-48
 - Conduite dans l'eau 3-53
 - Conduite hivernale 3-50
 - Conduite sur routes irrégulières 3-54
 - Économiser le carburant et la protection de l'environnement 3-47
 - Pour débarrasser le véhicule 3-50
 - Période de rodage 3-47
 - Surcharge 3-53
 - Tapis de plancher 3-49
- Console supérieure 5-147
- Contact
 - Interrupteur 4-4
- Contenances 9-5
- Contrôle d'entretien 6-20
- Cric 7-5
- Crochets à manteau arrière 5-150

Index

D

- Description du remorquage..... 7-25
- Dimensions 9-5
- Direction assistée 4-74
- Dispositifs de sécurité pour enfants
 - Installation de système de dispositif de sécurité pour enfants 2-28
 - Installation de systèmes de dispositif de sécurité pour enfants..... 2-29
 - Précautions concernant les dispositifs de sécurité pour enfants..... 2-23
 - Système de dispositif de sécurité pour enfants de type LATCH..... 2-40
- Démarrage avec batterie de secours.... 7-19
- Démarrage du moteur 4-5
- Démarrage d'urgence
 - Démarrage d'un moteur noyé 7-22
 - Démarrage en poussant 7-22
- Désembueur
 - Lunette arrière 4-56
 - Rétroviseur 4-57
- Désembueur de lunette arrière 4-56
- Désembueur de rétroviseur 4-57
- Déverrouillage du capot..... 6-25

E

- Eclairage de compartiment à bagages..... 5-142
- Éclairage départ maison 4-48
- Eclairage du tableau de bord..... 4-19
- Éclairage retour maison 4-47
- Eclairages au pavillon..... 5-142
- Eclairages intérieurs..... 5-142
 - Eclairage de compartiment à bagages..... 5-142
 - Eclairages au pavillon 5-142
 - Lampes de lecture 5-142
- Économiser le carburant et la protection de l'environnement..... 3-47

- Écran de rétrovision 4-139
 - Basculer à l'écran de rétrovision... 4-140
 - Champ de vision à l'écran 4-141
 - Discordance entre les conditions réelles de la route et l'image affichée 4-145
 - Emplacement de la caméra de stationnement de rétrovision 4-140
 - Réglage de la qualité d'image..... 4-147
 - Utilisation de l'écran de rétrovision 4-143
 - Visionnement de l'affichage 4-142
- Enregistrement des données de véhicule..... 8-22
- Enregistreur de données de conduite... 8-21
- Entretien
 - Information..... 6-2
 - Périodique 6-4
- Entretien de l'habitacle..... 6-70
 - Entretien de l'affichage de conduite active 6-72
 - Entretien de la sellerie en cuir..... 6-71
 - Entretien de la sellerie en cuir et du cuir synthétique 6-71
 - Entretien de la sellerie en vinyle... 6-71
 - Entretien des ceintures de sécurité... 6-70
 - Entretien des panneaux 6-73
 - Entretien des pièces en plastique... 6-72
 - Entretien du haut du tableau de bord 6-72
 - Nettoyage des tapis de plancher... 6-73
 - Nettoyage des vitres de l'habitacle... 6-73
- Entretien extérieur..... 6-63
 - Entretien des parties métalliques brillantes..... 6-67
 - Entretien des pièces en plastique... 6-69
 - Entretien des roues en aluminium... 6-69
 - Entretien du fini..... 6-65
- Entretien périodique..... 6-4

Entretien réalisable par le propriétaire	
Fermer le capot.....	6-26
Ouvrir le capot.....	6-25
Précautions concernant l'entretien réalisable par le propriétaire.....	6-23
Remplacement de la pile de la clé...	6-42
Vue générale du compartiment moteur	6-27

Essuie-glace	
Remplacement des balais d'essuie-glace de pare-brise.....	6-36
Remplacement du balai d'essuie-glace de lunette arrière.....	6-38
Essuie-glace de lunette arrière	4-55
Essuie-glace de pare-brise.....	4-52
Étiquettes d'informations sur le véhicule	9-2

F

Feux de détresse	4-58
Feux de position diurnes	4-49
Fonction de suspension de clé.....	3-8
Fonctions de personnalisation.....	9-10
Frein de stationnement.....	4-60
Freins.....	4-59
Assistance des freins	4-62
Frein de stationnement	4-60
Freins.....	4-59
Indicateur d'usure des plaquettes...	4-61
Voyant	4-61
Fusibles	6-58
Description des panneaux	6-60
Remplacement.....	6-58

G

Garantie.....	8-16
Gaz d'échappement	3-28

H

Hayon.....	3-21
Compartiment à bagages	3-24
Lorsqu'il n'est pas possible d'ouvrir le hayon	7-47
Huile moteur recommandée.....	6-28

I

i-ACTIVSENSE.....	4-75
Alerte de circulation transversale à l'arrière (RCTA)	4-97
Assistance au freinage intelligent (SBS).....	4-117
Assistance de freinage intelligent Ville (SCBS)	4-111
Caméra de détection avant (FSC)...	4-120
Caméras et capteurs.....	4-76
Capteur laser.....	4-126
Capteur radar (avant).....	4-123
Capteurs radar (arrière)	4-128
Commande de croisière radar Mazda (MRCC).....	4-100
Surveillance des angles morts (BSM).....	4-88
Système d'assistance de reconnaissance de distance (DRSS)	4-94
Système de commande des feux de route (HBC).....	4-79
Système de suivi de voie (LDWS)...	4-82
Système d'éclairage avant adaptatif (AFS).....	4-78
Technologie de sécurité active	4-75
Technologie de sécurité pré-collision.....	4-76
Immatriculation du véhicule à l'étranger.....	8-18
Immobilisation	
Crochet	7-26
Informations essentielles.....	6-2
Informations relatives aux pneus	8-25
Information sur l'étiquette.....	9-2

Index

J

Jauges 4-12

L

La batterie est faible 7-19

 Démarrage avec batterie de secours 7-19

Lampes de lecture 5-142

Lave-glace de lunette arrière 4-56

Lave-glace de pare-brise 4-55

Le carillon d'alarme est activé 7-42

 Alerte sonore du système de suivi de voie (LDWS) 7-45

 Avertissement de collision 7-46

 Avertissements du système de Commande de croisière radar Mazda (MRCC) 7-46

 Avertisseur sonore Interrupteur de commande inutilisable (avec la fonction avancée à télécommande) 7-44

 Avertisseur sonore de ceinture de sécurité 7-43

 Avertisseur sonore de clé laissée dans le compartiment à bagages (avec la fonction avancée à télécommande) 7-44

 Avertisseur sonore de clé laissée dans le véhicule (avec la fonction avancée à télécommande) 7-45

 Avertisseur sonore de la clé retirée du véhicule 7-44

 Avertisseur sonore de surveillance de pression des pneus 7-45

 Avertisseur sonore de surveillance des angles morts (BSM) 7-45

 Avertisseur sonore du conteneur non coupé (STOP) 7-44

 Rappel des feux allumés 7-42

 Ronfleur d'avertissement de la direction assistée 7-46

 Ronfleur de dépassement de la vitesse 7-46

 Signal sonore d'avertissement de dispositif de prétension de ceinture de sécurité avant/ coussin d'air 7-42

Liquide

 Frein 6-33

 Lave-glace 6-34

Liquides

 Classification 9-4

Lubrification de la carrosserie 6-35

Lève-vitre électrique 3-35

M

Met fin à l'affichage d'écran	4-70
Miroirs de pare-soleil	5-141
Moniteur d'économie de carburant.....	4-69
Affichage de la Consommation de carburant.....	4-70
Met fin à l'affichage d'écran	4-70
Montre.....	5-26
Moteur	
Déverrouillage du capot	6-25
Gaz d'échappement	3-28
Huile.....	6-28
Liquide de refroidissement.....	6-31
Vue générale du compartiment moteur	6-27

O

Ordinateur de bord	4-16, 4-21
Oxyde de carbone	3-28

P

Panneau pare-soleil	3-40
Pare-soleil	5-141

Phares

Clignotant.....	4-47
Commande	4-44
Éclairage départ maison	4-48
Éclairage retour maison.....	4-47
Feux de route/croisement	4-47
Réglage.....	4-49

Pièces et accessoires non originaux

additionnels	8-19
Pneus	6-45
Chaînes à neige	3-52
Permutation des pneus.....	6-46
Pneus à neige.....	3-51
Pneu à plat	7-3
Pression de gonflage des pneus.....	6-45
Remplacement d'une roue	6-49
Remplacement d'un pneu	6-47
Roue de secours à usage temporaire	6-48
Spécifications	9-8
Système de classement uniforme de la qualité des pneus (UTQGS)	8-23
Pneu à plat.....	7-3
Installation de la roue de secours... ..	7-14
Retrait d'un pneu à plat.....	7-10
Poids.....	9-6
Porte-bouteilles	5-146
Porte-verres	5-145
Portières arrières, verrous de sécurité pour enfants	3-21
Pour désembourber le véhicule.....	3-50
Prise des accessoires	5-144
Problème	
Démarrage d'urgence.....	7-22
La batterie est faible.....	7-19
Lorsqu'il n'est pas possible d'ouvrir le hayon	7-47
Pneu à plat	7-3
Remorquage d'urgence	7-25
Stationnement en cas d'urgence	7-2
Surchauffe	7-23
Période de rodage.....	3-47

Index

Q

Qualité des lubrifiants 9-4

R

Rappel des feux allumés 7-42

Remorquage

Attelage d'une remorque 3-55

Remorquage récréatif 3-55

Remorquage d'urgence

Crochets d'immobilisation 7-26

Description du remorquage 7-25

Remorquage récréatif 3-55

Remplacement

Ampoules 6-50

Essuie-glace 6-35

Fusible 6-58

Pile de la clé 6-42

Pneus 6-47

Roue 6-49

Ronfleur d'avertissement de la direction

assistée 7-46

Ronfleur de dépassement de la vitesse... 7-46

Roue de secours 7-6

Régulateur de vitesse de croisière.... 4-130

Interrupteur du régulateur de vitesse de croisière 4-130

Témoin principal de régulateur de vitesse de croisière (ambre)/Témoin de réglage de régulateur de vitesse de croisière (vert) 4-131

Rétroviseur intérieur 3-34

Rétroviseurs

Rétroviseur intérieur 3-34

Rétroviseurs extérieurs 3-33

Rétroviseurs extérieurs 3-33

S

Serrures des portières 3-11

Signalement des problèmes de sécurité 8-14

Signal sonore d'avertissement de dispositif de prétension de ceinture de sécurité avant/coussin d'air 7-42

Si l'affichage de conduite active ne

fonctionne pas 7-48

Si un voyant s'allume ou clignote 7-29

Siège arrière 2-7

Siège avant 2-5

Sièges

Appui-tête 2-10

Chauffage de siège 2-6

Siège arrière 2-7

Siège avant 2-5

Spécifications 9-4

Surcharge 3-53

Surchauffe 7-23

Surveillance des angles morts (BSM)... 4-88

Système antipollution 3-27

Système antivol 3-43

Système audio 5-14

Antenne 5-14

Commande audio au volant 5-55

Conseils d'utilisation du système

audio 5-14

Ensemble audio

[Type A (écran non-tactile)] 5-23

Ensemble audio

[Type B (écran tactile)] 5-35

Mode AUX/USB 5-57

Radio satellite 5-46

Système d'antiblocage de frein (ABS) ... 4-64

Système d'assistance de reconnaissance de distance (DRSS) 4-94

Système de commande des feux de route

(HBC) 4-79

Système de commande de température... 5-2

Conseils d'utilisation 5-2

Fonctionnement des bouches

d'aération 5-3

Spécifications relatives à l'essence .. 9-6

Type entièrement automatique 5-10

Type manuel 5-5

Système de commande de traction (TCS).....	4-65
Interrupteur TCS OFF	4-66
Témoin TCS/DSC	4-66
Témoin TCS OFF.....	4-66
Système d'entrée éclairée	5-143
Système de suivi de voie (LDWS).....	4-82
Interrupteur LDWS	4-85
Système de surveillance de pression des pneus	4-135
Système de sécurité	
Système antivol	3-43
Système d'immobilisation	3-41
Système d'immobilisation	3-41
Système d'ouverture à télécommande... 3-3	
Système d'éclairage avant adaptatif (AFS).....	4-78
Systèmes de coussin d'air.....	2-46
Systèmes de retenue supplémentaire à coussins d'air	
Composants du système de retenue supplémentaire	2-54
Contrôle.....	2-69
Critères de déploiement des coussins d'air SRS.....	2-60
Explication du fonctionnement des coussins d'air SRS	2-56
Limites du coussin d'air SRS	2-62
Système de classification de l'occupant du siège du passager avant	2-64
Sélecteur d'unités de vitesse.....	4-14
Sélection de conduite	4-71

T

Tapis de plancher	3-49
Toit ouvrant transparent	3-38
Télécommande.....	3-5
Téléphones cellulaires.....	8-20
Témoins.....	4-28
Clé	4-30
Faible température du liquide de refroidissement du moteur.....	4-30

U

Un message s'affiche dans l'affichage... 7-40	
Utilisation du système i-ACTIV AWD... 4-72	

V

Verrous de sécurité pour enfants des portières arrière	3-21
Vitres	
Lève-vitres électriques	3-35
Volant	3-32
Avertisseur.....	4-58
Voyants.....	4-26
Vérification du niveau de liquide de refroidissement.....	6-31
Vérification du niveau d'huile moteur... 6-31	
Vérification du niveau du liquide de frein	6-33
Vérification du niveau du liquide de lave-glace	6-34

NOTES