

## **Zoom-Zoom**

**C'est instinctif chez tous les enfants.**

**Certains adultes s'en souviennent.**

**Un seul constructeur d'automobiles refuse d'oublier.**

**Dans le langage des adultes cela signifie l'excitation et**

**la libération ressenties lors de la conduite à l'état pur.**

**Mais bien sûr, ce sont les enfants qui l'expriment le mieux,**

**et l'appellent simplement "Faire Zoom-Zoom".**

**Nous mettons cela en pratique tous les jours.**

**C'est pourquoi nous construisons ce genre de véhicules.**

**Zoom-Zoom**

**Pouvons-nous réveiller ces sensations en vous aujourd'hui?**

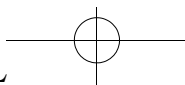
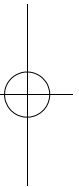
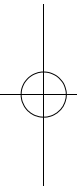
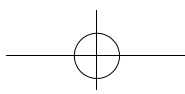

## Un mot de bienvenue aux propriétaires de véhicules Mazda

Nous vous remercions d'avoir porté votre choix sur une Mazda. Les véhicules Mazda sont conçus et fabriqués pour donner au propriétaire une satisfaction complète.

De manière à profiter pleinement et en toute sécurité de votre véhicule Mazda, lisez ce manuel avec attention et suivez toutes les recommandations.

Le concessionnaire agréé Mazda est celui qui connaît le mieux votre véhicule. Adressez-vous à lui pour tout entretien ou réparation.

Notre réseau de professionnels Mazda, à l'échelle du pays, attache une importance primordiale à vous satisfaire et vous donner le meilleur service possible.

Nous vous assurons également de notre constant souci de vous donner un plaisir de conduite total et une entière satisfaction avec votre Mazda.

**Mazda Motor Corporation**  
HIROSHIMA, JAPAN

### Remarques importantes concernant ce manuel

Conservez ce manuel dans la boîte à gants, il constituera une référence pratique pour une utilisation confortable et en toute sécurité de votre Mazda. Si vous devez revendre votre véhicule, laissez ce manuel dans la boîte à gant à disposition du propriétaire suivant.

Toutes les spécifications et descriptions sont à jour à la mise sous presse. Cependant, cherchant constamment à améliorer ses véhicules, Mazda se réserve le droit d'apporter des modifications aux spécifications à tout moment sans préavis et sans qu'il lui incombent d'obligations.

### Le climatiseur et l'environnement

Votre climatiseur Mazda d'origine est rempli de HFC 134a (R134a), un réfrigérant qui n'endommage pas la couche d'ozone. Si le climatiseur ne fonctionne pas correctement, s'adresser à un concessionnaire agréé Mazda.

### Perchlorate

Certains composants de ce véhicule, tels que les [modules de coussins d'air, les dispositifs de prétension de ceintures de sécurité, les piles au lithium, ...] peuvent contenir du perchlorate- Il faut donc prendre toutes les dispositions spéciales qui seraient nécessaires pour effectuer les travaux d'entretien ou la mise au rebut du véhicule. Se référer à

[www.dtsc.ca.gov/hazardouswaste/perchlorate](http://www.dtsc.ca.gov/hazardouswaste/perchlorate).

**Veillez noter que ce manuel s'applique à tous les modèles, accessoires et options. De ce fait, vous trouverez certaines explications pour des accessoires non installés sur votre véhicule.**

©2011 Mazda Motor Corporation  
Printed in Japan Dec. 2011 (Print1)

## Utilisation de ce manuel

Le désir de Mazda est que vous trouviez un plaisir maximum à conduire votre véhicule. La lecture intégrale de ce manuel y contribuera largement.

Les illustrations complètent le texte pour vous donner la meilleure explication possible sur la manière d'utiliser votre Mazda. Toutes les caractéristiques, informations concernant la sécurité et les méthodes de conduite sous différentes conditions sont expliquées dans votre manuel.

Le symbole ci-dessous, quand il apparaît dans ce manuel indique "Ne faites pas ceci" ou "Évitez que ceci se produise".

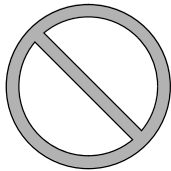

**Index:** L'index vous indique toute l'information, par ordre alphabétique, contenue dans le manuel.

Ce manuel comprend plusieurs avertissements sous des titres tels que: PRUDENCE, ATTENTION et REMARQUE.

### **PRUDENCE**

*Le titre PRUDENCE indique une situation où, si la PRUDENCE est ignorée, de graves blessures ou la mort peuvent en résulter.*

### **ATTENTION**

*Le titre ATTENTION indique une situation où, si l'on ne fait pas attention cela risque d'entraîner des blessures corporelles et (ou) des dommages au véhicule.*

### **REMARQUE**

*Une REMARQUE donne des informations et quelques fois indique comment faire une bonne utilisation du véhicule.*

Le symbole ci-dessous, situé sur certaines composantes du véhicule, indique que ce manuel contient de l'information concernant la composante en question. Se référer au manuel pour une explication détaillée.



## Table des matières

<b>Index illustré</b> Vues de l'intérieur, de l'extérieur et identification des éléments de votre véhicule Mazda.	<b>1</b>
<b>Équipement sécuritaire essentiel</b> Informations importantes sur l'équipement sécuritaire, incluant les sièges, les ceintures de sécurité, les systèmes de dispositifs de retenue pour enfants et les coussins d'air du système de retenue supplémentaire.	<b>2</b>
<b>Avant de conduire</b> Utilisation de fonctions diverses, y compris les clés, portières, rétroviseurs et vitres.	<b>3</b>
<b>En cours de conduite</b> Informations concernant une conduite et un arrêt en toute sécurité.	<b>4</b>
<b>Fonctions intérieures</b> Utilisation des différentes fonctions concernant le confort de conduite, incluant le système de commande de température et le système audio.	<b>5</b>
<b>Entretien</b> Comment maintenir votre véhicule Mazda en condition optimale.	<b>6</b>
<b>En cas de problèmes</b> Informations utiles sur ce qu'il faut faire si un problème provient du véhicule.	<b>7</b>
<b>Informations à la clientèle et signalement des problèmes de sécurité</b> Informations importantes pour le client incluant les garanties et les accessoires.	<b>8</b>
<b>Spécifications</b> Informations techniques sur votre véhicule Mazda.	<b>9</b>
<b>Index</b>	<b>10</b>

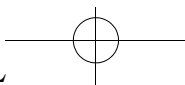
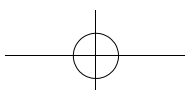

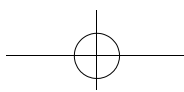

# 1 Index illustré

Vues de l'intérieur, de l'extérieur et identification des éléments de votre véhicule Mazda.

<b>Vue générale de l'habitacle .....</b>	<b>1-2</b>
Équipement de l'habitacle (Vue A) .....	1-2
Équipement de l'habitacle (Vue B) .....	1-3
Équipement de l'habitacle (Vue C) .....	1-4
<b>Vue générale de l'extérieur .....</b>	<b>1-5</b>

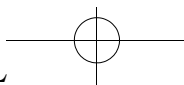

Index illustré

## Vue générale de l'habitacle

### Équipement de l'habitacle (Vue A)

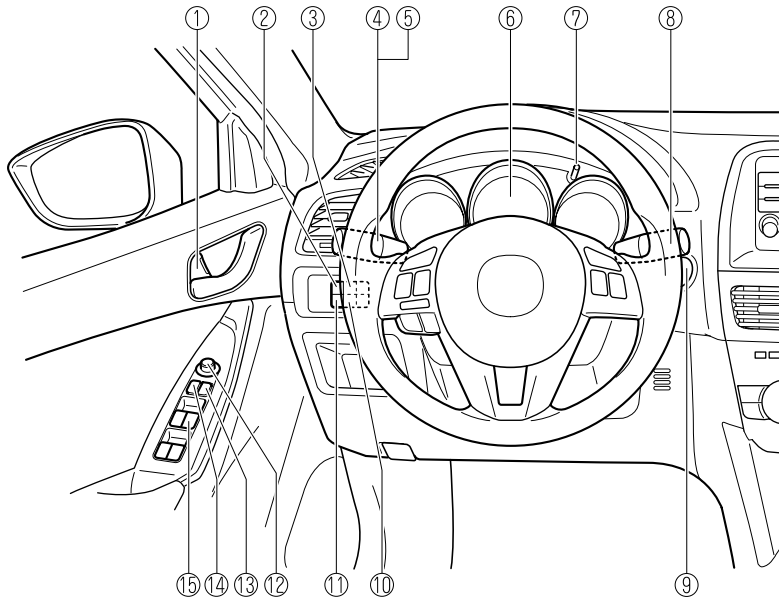

- ① Commande de verrouillage de portière ..... page 3-17
- ② Interrupteur TCS OFF ..... page 4-70
- ③ Interrupteur de réglage du système de surveillance de pression des pneus ..... page 4-80
- ④ Clignotants et changement de file ..... page 4-52
- ⑤ Commande d'éclairage ..... page 4-46
- ⑥ Combiné d'instruments ..... page 4-10
- ⑦ Commande d'éclairage du tableau de bord ..... page 4-13
- ⑧ Levier d'essuie-glace et lave-glace ..... page 4-53
- ⑨ Bouton de démarrage du moteur ..... page 4-2
- ⑩ Interrupteur AFS OFF ..... page 4-50
- ⑪ Interrupteur BSM OFF ..... page 4-85
- ⑫ Interrupteur de rétroviseur extérieur ..... page 3-28
- ⑬ Commande de verrouillage de portière ..... page 3-14
- ⑭ Interrupteur de verrouillage de lève-vitres électriques ..... page 3-33
- ⑮ Interrupteurs de lève-vitres électriques ..... page 3-31

**1-2** L'équipement et la position de l'installation varie selon le véhicule



Index illustré  
**Vue générale de l'habitacle**

**Équipement de l'habitacle (Vue B)**

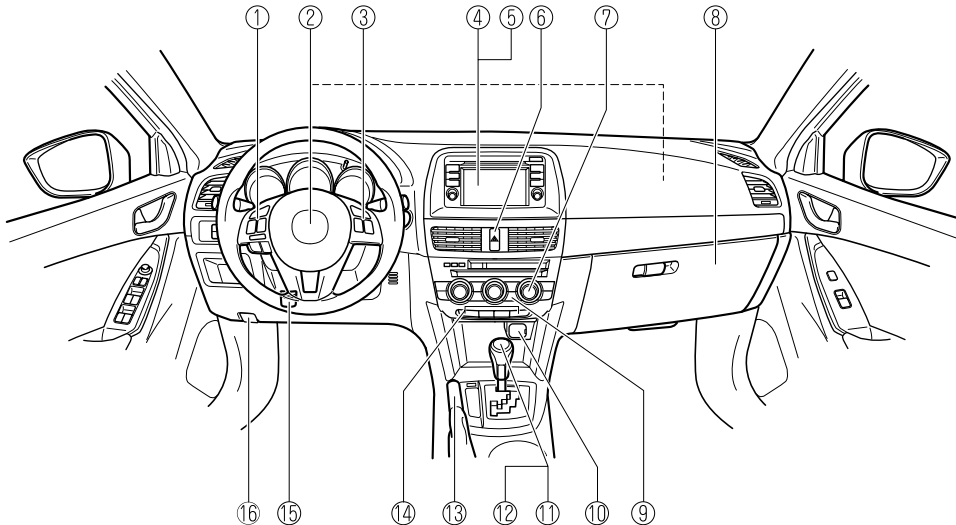

- ① Commandes audio au volant ..... page 5-59
- ② Systèmes de retenue supplémentaire à coussins d'air ..... page 2-46
- ③ Interrupteurs de régulateur de vitesses de croisière ..... page 4-75
- ④ Système de navigation (si le véhicule en est équipé) ..... Se référer au manuel à volume séparé
- ⑤ Système audio ..... page 5-13
- ⑥ Interrupteur de feux de détresse ..... page 4-59
- ⑦ Système de commande de température ..... page 5-2
- ⑧ Boîte à gants ..... page 5-109
- ⑨ Interrupteur de dégivreur de lunette arrière ..... page 4-57
- ⑩ Prise des accessoires ..... page 5-105
- ⑪ Levier de changement (Boîte de vitesses manuelle) ..... page 4-35
- ⑫ Levier sélecteur (Boîte de vitesses automatique) ..... page 4-38
- ⑬ Frein de stationnement ..... page 4-64
- ⑭ Interrupteurs de chauffage de siège ..... page 2-7
- ⑮ Levier de déverrouillage ..... page 3-27
- ⑯ Poignée de déverrouillage du capot ..... page 6-17

L'équipement et la position de l'installation varie selon le véhicule

Index illustré

## Vue générale de l'habitacle

### Équipement de l'habitacle (Vue C)

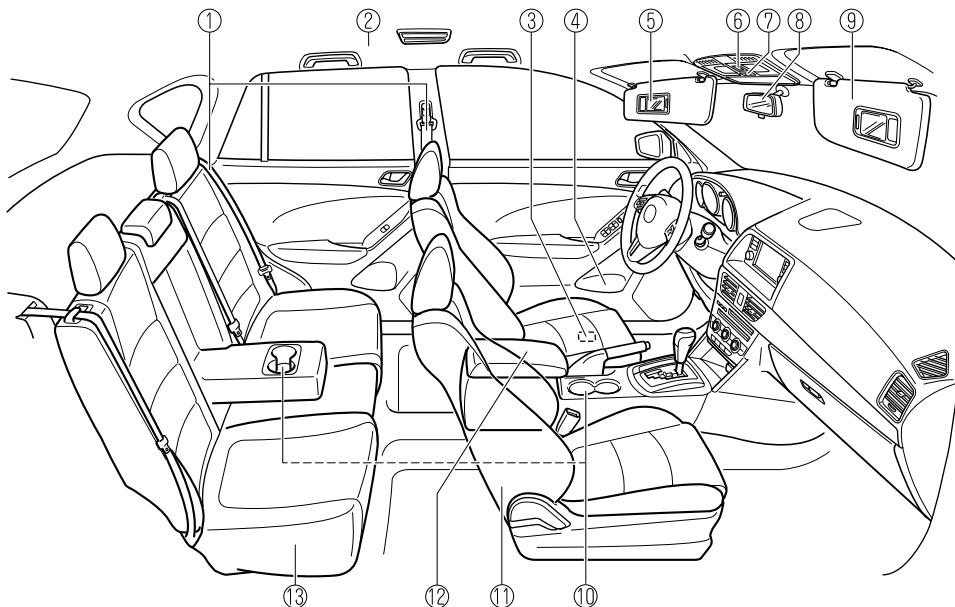

① Ceintures de sécurité .....	page 2-14
② Rideau de sécurité gonflable SRS .....	page 2-46
③ Commande de déverrouillage à distance de la trappe de remplissage de carburant .....	page 3-25
④ Porte-bouteille .....	page 5-108
⑤ Miroir de pare-soleil .....	page 5-101
⑥ Interrupteur de toit ouvrant transparent .....	page 3-34
⑦ Eclairages au pavillon .....	page 5-102
⑧ Rétroviseur intérieur .....	page 3-29
⑨ Pare-soleil .....	page 5-101
⑩ Porte-verres .....	page 5-107
⑪ Siège avant .....	page 2-5
⑫ Console centrale .....	page 5-109
⑬ Siège arrière .....	page 2-8

**1-4** L'équipement et la position de l'installation varie selon le véhicule

Index illustré

## Vue générale de l'extérieur

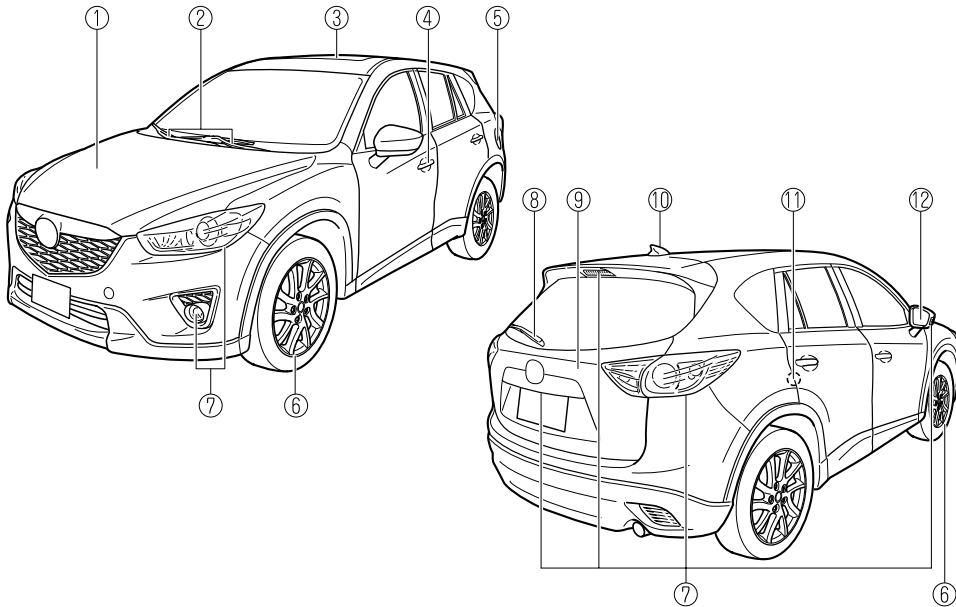

① Capot .....	page 6-17
② Balais d'essuie-glace de pare-brise .....	page 6-27
③ Toit ouvrant transparent .....	page 3-34
④ Portières et clés .....	page 3-12
⑤ Trappe de remplissage de carburant .....	page 3-25
⑥ Jantes et pneus .....	page 6-37
⑦ Eclairages extérieurs .....	page 6-42
⑧ Balai d'essuie-glace de lunette arrière .....	page 6-29
⑨ Hayon .....	page 3-19
⑩ Antenne .....	page 5-13
⑪ Verrous de sécurité pour enfants .....	page 3-18
⑫ Rétroviseur extérieur .....	page 3-28

L'équipement et la position de l'installation varie selon le véhicule

**1-5**

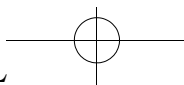
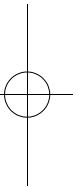
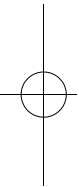
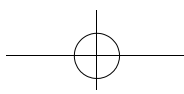

## 2

## Équipement sécuritaire essentiel

Informations importantes sur l'équipement sécuritaire, incluant les sièges, les ceintures de sécurité, les systèmes de dispositifs de retenue pour enfants et les coussins d'air du système de retenue supplémentaire.

<b>Sièges .....</b>	<b>2-2</b>
Mise en garde relative aux sièges .....	2-2
Siège avant .....	2-5
Siège arrière .....	2-8
Appuie-têtes .....	2-12
<b>Ceintures de sécurité .....</b>	<b>2-14</b>
Précautions concernant les ceintures de sécurité .....	2-14
Ceinture de sécurité .....	2-18
Systèmes d'avertissement de ceintures de sécurité .....	2-19
Systèmes de dispositif de prétension de ceinture de sécurité avant et de limitation de charge .....	2-19
Ceinture de sécurité centrale arrière .....	2-22
Rallonge de ceinture de sécurité .....	2-23
<b>Dispositifs de sécurité pour enfants .....</b>	<b>2-25</b>
Précautions concernant les dispositifs de sécurité pour enfants .....	2-25
Installation de système de dispositif de sécurité pour enfants .....	2-31
Installation de systèmes de dispositif de sécurité pour enfants .....	2-32
<b>Systèmes de retenue supplémentaire à coussins d'air .....</b>	<b>2-46</b>
Précautions concernant le système de retenue supplémentaire (SRS) .....	2-46
Composants du système de retenue supplémentaire .....	2-54
Explication du fonctionnement des coussins d'air SRS .....	2-56
Critères de déploiement des coussins d'air SRS .....	2-61
Limites du coussin d'air SRS .....	2-63
Système de classification des occupants des sièges du conducteur et du passager avant * .....	2-65
Contrôle continu .....	2-71
<b>Réduction de collision secondaire (SCR) .....</b>	<b>2-72</b>
Réduction de collision secondaire (SCR) .....	2-72
	<b>* Certains modèles. 2-1</b>

Équipement sécuritaire essentiel

## Sièges

### Mise en garde relative aux sièges

#### PRUDENCE

**S'assurer que les composantes réglables d'un siège sont correctement verrouillées en place:**

*Les sièges réglables et les dossiers de siège qui ne sont pas correctement verrouillés sont dangereux. En cas d'arrêt brusque ou de collision, le siège ou le dossier du siège risque de se déplacer, causant de graves blessures. S'assurer que les composantes réglables du siège sont correctement verrouillées en les poussant vers l'avant et l'arrière et en poussant le siège.*

**Ne pas conduire avec le dossier de siège déverrouillé:**

*Tout le dossier du siège est important pour la sécurité à l'intérieur du véhicule. Si le dossier du siège est laissé déverrouillé cela est dangereux car les passagers peuvent être éjectés ou non retenus et des objets peuvent cogner les occupants en cas de freinage brusque ou de collision, causant de graves blessures. Après avoir ajusté le dossier du siège, même si aucun autre passager ne se trouve dans le véhicule, pousser le dossier du siège vers l'avant et vers l'arrière pour s'assurer qu'il est bien verrouillé en place.*

**Ne régler le siège du conducteur que lorsque le véhicule est à l'arrêt:**

*Le fait de régler le siège du conducteur pendant que le véhicule est en mouvement est dangereux. Le conducteur peut perdre le contrôle du véhicule et causer un accident.*

**Ne pas modifier ou remplacer les sièges avant:**

*La modification ou le emplacement des sièges avant, comme le remplacement du garnissage ou le desserrage de boulons sont dangereux. Les sièges avant contiennent des composants de coussin d'air essentiels au système de retenue supplémentaire. Une modification peut endommager le système de retenue supplémentaire, ce qui peut résulter en de graves blessures. S'adresser à un concessionnaire agréé Mazda s'il est nécessaire de retirer ou réinstaller le siège avant.*

**Ne pas conduire avec des sièges avant endommagés:**

*Le fait de conduire avec les sièges avant endommagés est dangereux. Une collision, même une qui n'est pas assez intense pour causer le déploiement des coussins d'air, peut endommager les sièges avant qui contiennent des composants de coussin d'air essentiels. S'il y a une autre collision, un coussin d'air peut ne pas se déployer, ce qui pourrait résulter en de graves blessures. Faire toujours inspecter les sièges avant, les dispositifs de prétension de ceinture de sécurité et les coussins d'air par un concessionnaire agréé Mazda après toute collision.*

**Ne pas conduire avec un des sièges avant incliné:**

*Le fait d'être assis, dans une position inclinée, dans un véhicule en mouvement est dangereux car cela réduit la protection fournie par les ceintures de sécurité. En cas de freinage brusque ou de collision, on risque de glisser sous la ceinture ventrale et de subir de graves blessures internes. Pour une protection maximale, s'asseoir le plus en arrière possible et bien droit.*

**Ne pas empiler de bagages sur une hauteur dépassant les dossiers de siège:**

*Les bagages empilés sur une hauteur dépassant les dossiers de siège est dangereux. En cas de freinage brusque ou de collision, les objets peuvent être projetés et risquent de frapper et blesser des passagers.*

**S'assurer que tout bagage et paquet est fixé avant de conduire le véhicule:**

*Le fait de ne pas fixer les bagages ou paquets avant la conduite est dangereux car ils pourraient se déplacer ou être projetés en cas de freinage brusque ou de collision, et causer de graves blessures.*

**Ne jamais laisser un passager prendre place sur le dossier du siège replié pendant la conduite:**

*Le fait de conduire avec un passager sur le dossier du siège replié est dangereux. En particulier permettre à un enfant de s'asseoir sur le dossier du siège replié pendant que le véhicule est en mouvement est extrêmement dangereux. En cas de freinage brusque ou de collision, même mineure, un enfant non assis et correctement attaché sur un siège ou dans un système de dispositif de sécurité pour enfants peut être projeté vers l'avant, vers l'arrière ou même hors du véhicule et subir de graves blessures ou la mort. L'enfant se trouvant dans le compartiment à bagages peut être projeté sur les autres occupants et causer de graves blessures.*

**⚠ ATTENTION**

- Pour éviter de se blesser, veiller à ne pas approcher les mains ou les doigts des pièces mobiles du siège ou de la garniture latérale lorsqu'on ajuste les positions d'un siège.
- **(Siège manuel)**  
*Lorsque le dossier d'un siège incliné vers l'arrière est remis à sa position relevée, s'assurer de supporter le dossier pendant que le levier est manœuvré. Si le dossier du siège n'est pas supporté, il se déplacera soudainement vers l'avant et risque de causer des blessures.*
- **(Siège électrique)**  
*Le réglage du coussin de siège est fait par l'intermédiaire de moteurs. Éviter de le faire fonctionner excessivement car cela risque d'endommager les moteurs.*
  - Pour éviter de décharger la batterie, éviter d'utiliser la commande électrique si le moteur est arrêté. Le dispositif de réglage consomme énormément d'énergie électrique.
  - Ne pas utiliser la commande pour faire plus d'un réglage à la fois.



Equipement sécuritaire essentiel

## Sièges

---

### **REMARQUE**

*Lorsqu'un siège arrière est remis à sa position originale, il faut aussi replacer la ceinture de sécurité à sa position originale. Vérifier que la ceinture de sécurité peut être tirée et qu'elle se rétracte.*

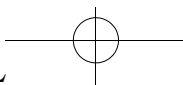



## Siège avant

### ▼ Fonctionnement des sièges

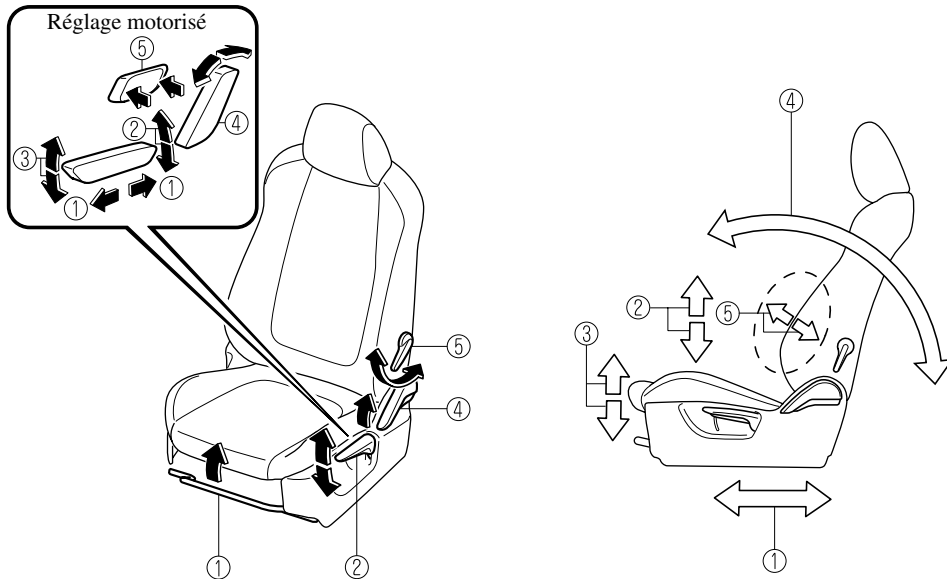

#### ① Réglage longitudinal du siège

(Siège manuel)

Pour déplacer un des sièges vers l'avant ou vers l'arrière, tirer le levier vers le haut et faire coulisser le siège à la position désirée et relâcher le levier.

S'assurer que le levier retourne à sa position originale et que le siège est verrouillé en place en le poussant vers l'avant et vers l'arrière.

(Siège électrique)

Pour faire coulisser le siège, déplacer la commande située du côté extérieur du siège vers l'avant ou vers l'arrière et la maintenir dans cette position. Relâcher la commande lorsque le siège est à la position désirée.

#### ② Réglage de la hauteur (Siège du conducteur)

(Siège manuel)

Pour régler la hauteur du siège, déplacer le levier vers le haut ou vers le bas.

(Siège électrique)

Pour régler la hauteur du siège, déplacer l'interrupteur vers le haut ou vers le bas.

#### ③ Réglage de la hauteur de l'avant du coussin de siège (Siège du conducteur)\*

(Siège électrique)

Pour régler la hauteur de l'avant du coussin de siège, relever ou abaisser l'avant de la commande située du côté inférieur.

\* Certains modèles.

**2-5**

Équipement sécuritaire essentiel

## Sièges

---

### ④ Réglage de l'inclinaison du dossier

(Siège manuel)

Pour changer l'angle d'inclinaison du dossier, se pencher légèrement vers l'avant tout en soulevant le levier. Se pencher ensuite vers l'arrière jusqu'à la position désirée et relâcher le levier.

S'assurer que le levier retourne à sa position originale et que le dossier est verrouillé en place en le poussant vers l'avant et vers l'arrière.

(Siège électrique)

Pour changer l'angle du dossier de siège, appuyer sur l'avant ou l'arrière de la commande d'inclinaison. Relâcher la commande lorsque le siège est à la position désirée.

### ⑤ Réglage du support lombaire (Siège du conducteur)\*

(Réglage manuel)

Pour rendre le siège plus ferme, tirer le levier vers l'arrière. Pour diminuer la fermeté, pousser le levier vers l'avant.

(Réglage motorisé)

Pour augmenter la fermeté du dossier, presser et maintenir la partie avant de l'interrupteur jusqu'à ce que la fermeté désirée soit obtenue, puis relâcher l'interrupteur.

Appuyer sur la partie arrière de l'interrupteur pour diminuer la fermeté.

## ▼ Chauffage de siège \*

Les sièges avant sont chauffés électriquement. Le contacteur doit être mis sur ON.

Appuyer sur l'interrupteur de chauffage de siège pour allumer le témoin lorsque le contacteur est mis sur ON. Le mode change de la manière suivante à chaque fois que l'on appuie sur l'interrupteur de chauffage de siège.

### Commande température de type entièrement automatique

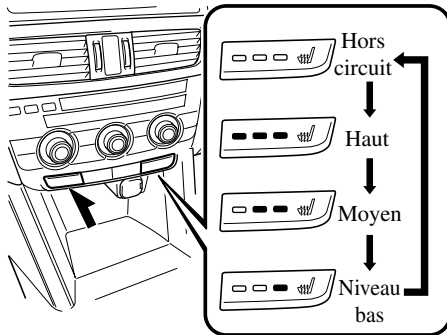

### Commande température de type manuel

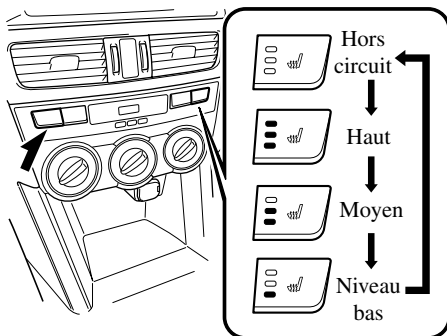

## ⚠ PRUDENCE

**Se montrer prudent lors de l'utilisation du chauffage de siège:**

*La chaleur du chauffage de siège peut être trop forte pour certaines personnes, comme indiqué ci-dessous, et peut entraîner des brûlures au premier degré.*

- Les enfants en bas âge, les bébés, les personnes âgées et les handicapés
- Les personnes à la peau délicate
- Les personnes extrêmement fatiguées
- Les personnes qui sont ivres
- Les personnes qui prennent des hypnotiques, tels que des somnifères, ou des médicaments contre le rhume

**Ne pas utiliser le chauffage de siège lorsque des objets disposant d'une grande capacité de rétention de l'humidité, tels qu'une couverture ou un coussin, sont placés sur le siège:**

*Le siège peut chauffer de manière excessive et entraîner des brûlures au premier degré.*

**Ne pas utiliser le chauffage de siège même lors d'une courte sieste dans le véhicule:**

*Le siège peut chauffer de manière excessive et entraîner des brûlures au premier degré.*

**Ne pas placer d'objets lourds aux bords tranchants sur le siège et ne pas insérer d'aiguilles ou d'épingles dans le siège:**

*Le siège risque de chauffer de manière excessive et d'entraîner des blessures mineures.*

\* Certains modèles.

Équipement sécuritaire essentiel

## Sièges

### **⚠ ATTENTION**

*Ne pas utiliser de solvants organiques pour nettoyer le siège. Sinon, on pourrait endommager la surface du siège et le chauffage.*

### **REMARQUE**

- *Si le contacteur est mis sur la position d'arrêt pendant que le chauffage de siège fonctionne (Haut, Moyen ou Bas), puis qu'il est mis à nouveau sur ON, le chauffage de siège fonctionnera automatiquement à la température qui était réglée avant que le contacteur ait été mis sur la position d'arrêt.*
- *Utiliser le chauffage de siège lorsque le moteur tourne, ne pas l'utiliser pendant une période de temps prolongée.*
- *La température du chauffage de siège ne peut être ajustée au-delà des réglages Haut, Moyen ou Bas: le chauffage de siège est en effet contrôlé par un thermostat.*

### **Siège arrière**

#### **▼ Repli en parties**

Les dossiers des sièges peuvent être rabattus pour augmenter l'espace dans le compartiment à bagages.

### **⚠ PRUDENCE**

**Sécuriser fermement la cargaison dans le compartiment à bagages lorsqu'elle est transportée avec les dossiers de siège repliés:**

*Il est dangereux de conduire sans fermement sécuriser la cargaison et les bagages, car ils risquent de se déplacer et d'interférer dans la conduite en cas de freinage d'urgence ou de collision, ce qui entraînerait un accident imprévisible.*

**S'assurer de toujours retirer le système de dispositif de sécurité pour enfants du siège arrière avant d'utiliser les leviers de poignée à distance du siège arrière:**

*L'utilisation des leviers de poignée à distance lorsqu'un système de dispositif de sécurité pour enfants faisant face vers l'arrière est installé sur le siège arrière est dangereuse. Cela peut causer des blessures à l'enfant assis dans le système de dispositif de sécurité pour enfants lorsque le dossier du siège se rabat vers l'avant soudainement.*

**S'assurer que personne ne se trouve dans la zone des sièges arrière avant d'utiliser (de tirer) les leviers de poignée à distance (véhicules avec poignée à distance):**

*Le fait de ne pas vérifier si des personnes se trouvent près des sièges arrière avant de replier les dossiers du siège à l'aide des leviers de sangle/poignée à distance est dangereux. L'espace autour des sièges arrière est difficile à voir de l'arrière du véhicule. Le fait d'utiliser (de tirer) les leviers de poignée à distance sans vérifier peut causer des blessures à un occupant lorsque le dossier du siège se rabat vers l'avant soudainement.*

### **ATTENTION**

- Lors de l'utilisation du bouton de dossier de siège arrière, s'assurer de supporter le dossier du siège avec la main. Si le dossier du siège n'est pas supporté avec une main, il se rabattra soudainement vers l'avant, ce qui risque de causer des blessures aux doigts qui appuient sur le bouton.
- (Véhicules avec poignée à distance) Avant de replier les dossiers du siège à l'aide des leviers de poignée à distance, s'assurer qu'il n'y ait pas de verre dans l'un des porte-verres arrière. Replier les dossiers du siège à l'aide des leviers de poignée à distance si un verre est présent dans le porte-verres pourrait salir ou abîmer le coussin et le dossier du siège.
- (Véhicules avec poignée à distance) Faire attention aux points suivants lors de l'utilisation des leviers de poignée à distance:
  - Sur une descente, le dossier du siège peut se replier plus rapidement qu'à l'horizontale.
  - Sur une montée, le dossier du siège peut ne pas se replier. Lorsque les dossiers du siège ne peuvent pas être repliés en utilisant les leviers, tirer le dossier du siège vers l'avant de l'intérieur du véhicule.

Équipement sécuritaire essentiel

## Sièges

### Repli des deux dossiers de sièges

#### Utilisation de la poignée à distance \*

Après avoir vérifié qu'il n'y a rien sur les sièges arrière, ouvrir le hayon et tirer les leviers de poignée à distance situés à gauche et à droite du compartiment du hayon.

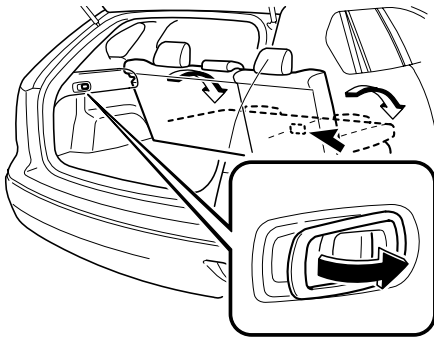

#### Utilisation du bouton poussoir

Pousser vers le bas le bouton du dossier de siège arrière.

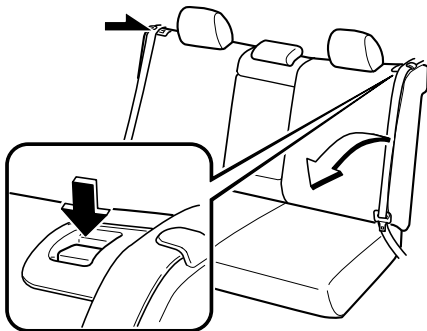

### Repli du siège central uniquement \*

#### **ATTENTION**

*Faire attention lors de l'utilisation de la poignée à distance avec le siège central replié. Si une personne assise sur le siège arrière de droite place sa main sur le siège central, un dossier ou composant de siège risque de la pincer et d'entraîner une blessure.*

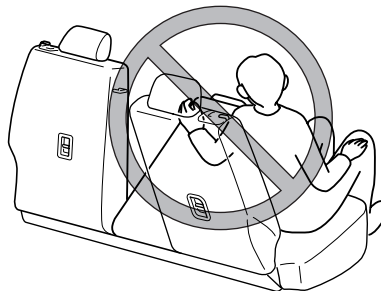

#### Utilisation de la poignée à distance

1. Ranger l'appuie-tête du siège central.
2. Après avoir vérifié qu'il n'y a rien sur le siège au centre, ouvrir le compartiment du hayon et tirer les leviers de poignée internes à distance sur la gauche du compartiment du hayon.

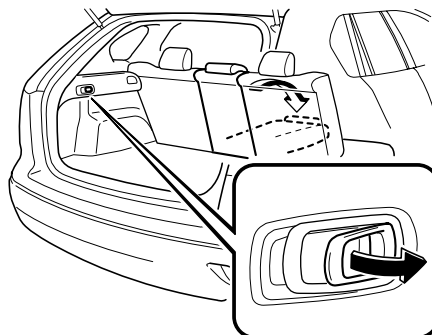

2-10 \* Certains modèles.

### Utilisation de la sangle

1. Ranger l'appuie-tête du siège central.
2. Tirer sur la sangle à l'arrière du dossier de siège pour replier le siège vers l'avant.

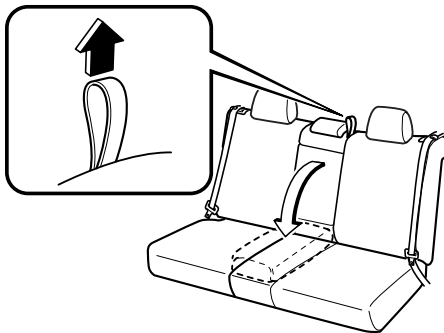

### Pour remettre les dossiers du siège à leur position relevée

1. Relever les dossiers du siège.
2. Tirer le haut des dossiers du siège vers l'avant, de l'intérieur du véhicule, pour s'assurer qu'ils sont bien verrouillés.

### **! PRUDENCE**

**Toujours s'assurer que les ceintures de sécurité sont complètement sorties de sous les dossiers de sièges:**

*Une ceinture de sécurité pincée sous un dossier de siège, après que le siège soit relevé, est dangereuse. En cas de collision ou d'arrêt brusque, la ceinture de sécurité ne peut pas fournir une protection adéquate.*

**Lorsque le dossier est remis à sa position relevée s'assurer que l'indicateur rouge à l'arrière du bouton du dossier de siège arrière n'est plus visible:**

*Un dossier de siège arrière qui n'est pas complètement remis et verrouillé à sa position relevée est dangereux. Un arrêt ou une manœuvre brusque peut faire que le dossier du siège arrière se replie vers l'avant soudainement et cause des blessures. Si l'indicateur rouge est visible à l'arrière du bouton du dossier de siège arrière, cela indique que le dossier du siège n'est correctement verrouillé en position relevée.*

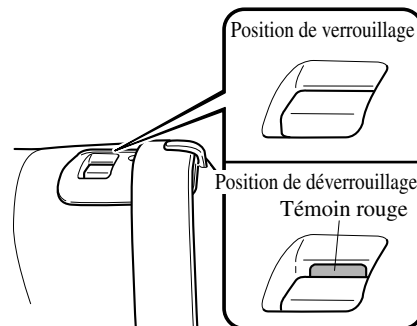

Équipement sécuritaire essentiel

## Sièges

### ▼ Accoudoir\*

L'accoudoir arrière central du dossier de siège arrière peut être utilisé ou relevé (si aucun passager n'est installé au centre du siège).

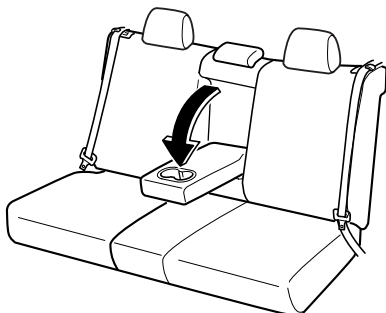

### Appuie-têtes

Le véhicule est équipé d'appuie-têtes sur tous les sièges côtés portières et sur le siège central arrière. Les appuie-têtes sont conçus pour protéger le conducteur et les passagers de toute blessure au niveau du cou.

#### **⚠ PRUDENCE**

***Toujours conduire avec les appuie-tête correctement installés et réglés lorsque les sièges sont utilisés. :***

*Le fait de conduire avec les appuie-tête réglés trop bas ou retirés est dangereux. Sans un support en arrière de la tête, le cou risque de subir de graves blessures en cas de collision.*

#### **Réglage de la hauteur**

Pour relever l'appuie-tête, le tirer à la position désirée.

Pour abaisser l'appuie-tête, appuyer sur la butée et pousser l'appuie-tête vers le bas.

Régler l'appuie-tête pour que le centre soit à la hauteur des oreilles de l'utilisateur.

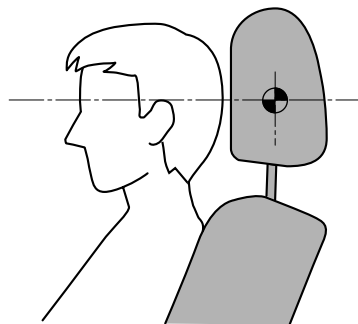



## Siège latéral avant

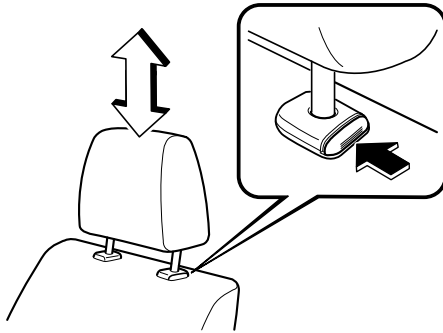

## Siège latéral arrière

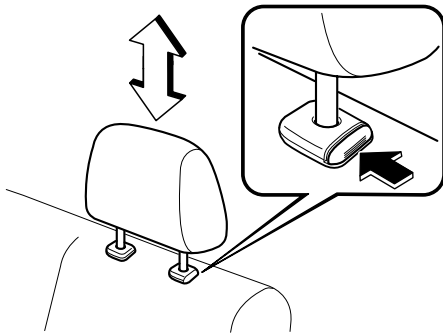

## Siège arrière au centre

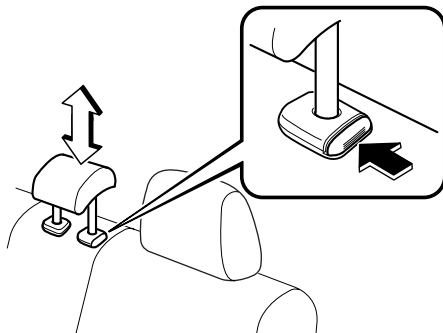

## Retrait/Installation

Pour retirer l'appuie-tête, le tirer vers le haut tout en appuyant sur la butée.

Pour installer l'appuie-tête, insérer les saillies dans les trous tout en appuyant sur la butée.

## **⚠ PRUDENCE**

***Toujours conduire avec les appuie-tête correctement installés et réglés lorsque les sièges sont réglés:***

*Le fait de conduire avec l'appuie-tête non installé est dangereux. Sans un support en arrière de la tête, le cou risque de subir de graves blessures en cas de collision.*

Équipement sécuritaire essentiel

## Ceintures de sécurité

### Précautions concernant les ceintures de sécurité

Les ceintures de sécurité diminuent les risques de blessures graves en cas d'accident ou d'arrêt brusque. Mazda recommande que le conducteur et tous les passagers portent la ceinture de sécurité en tout temps.

Tous les enrouleurs sont conçus pour maintenir les ceintures ventrale-baudrier hors du chemin lorsqu'elles ne sont pas utilisées.

La ceinture du conducteur n'est pas conçue pour un dispositif de sécurité pour enfants, elle n'a qu'un mode de blocage d'urgence. Le conducteur peut la porter confortablement, et elle se bloquera lors d'une collision.

Toutefois, sur certains modèles (avec le mode de verrouillage automatique), le siège du passager avant et tous les rétracteurs des ceintures ventrales/baudrier arrière fonctionnent en deux modes: mode de blocage d'urgence et, pour les systèmes de dispositif de sécurité pour enfants, mode de blocage automatique. Bien qu'il soit recommandé d'asseoir tous les enfants sur les sièges arrière, si un enfant doit être assis sur le siège du passager avant, reculer le siège du passager avant au maximum et s'assurer que le système de dispositif de sécurité pour enfants est correctement fixé.

#### PRUDENCE

**S'assurer de toujours porter la ceinture de sécurité et que tous les passagers sont correctement attachés:**

*Le fait de ne pas porter de ceinture de sécurité est extrêmement dangereux. Lors d'une collision, tout passager ne portant pas de ceinture de sécurité risque d'être projeté contre un autre passager ou des objets à l'intérieur du véhicule ou risque même d'être éjecté à l'extérieur du véhicule. Il risquerait de graves blessures ou même la mort. Lors d'une collision, tout passager portant la ceinture de sécurité court moins de risques.*

**Ne pas porter de ceintures de sécurité vrillées:**

*Des ceintures de sécurité vrillées sont dangereuses. En cas de collision, la surface totale de la ceinture n'est pas disponible pour amortir le choc. Cela applique une force accrue aux os situés sous la ceinture, ce qui risque de causer de graves blessures ou la mort. Ainsi, si votre ceinture de sécurité est tortillée, vous devez l'aplatir pour la désentortiller et pouvoir utiliser toute la largeur de la ceinture.*

Équipement sécuritaire essentiel  
**Ceintures de sécurité**

**Ne jamais utiliser une ceinture de sécurité pour attacher plus d'une personne à la fois:**

L'utilisation d'une ceinture de sécurité pour plus d'une personne à la fois est dangereuse. Toute ceinture de sécurité utilisée de cette façon ne peut pas distribuer correctement les forces d'un impact et les deux passagers risquent d'être écrasés l'un contre l'autre et gravement blessés ou tués. Ne jamais utiliser une ceinture de sécurité pour plus d'une personne à la fois et veiller toujours à ce que chaque occupant ait bien attaché sa ceinture.

**Ne pas utiliser de véhicule ayant une ceinture de sécurité endommagée:**

Le fait d'utiliser une ceinture de sécurité endommagée est dangereux. Un accident risque d'endommager la toile de toute ceinture de sécurité utilisée. Une ceinture de sécurité endommagée ne peut pas fournir une protection adéquate en cas de collision. Faire inspecter, par un concessionnaire agréé Mazda, tous les systèmes des ceintures de sécurité utilisées lors d'un accident avant de les utiliser de nouveau.

**Faire remplacer immédiatement les ceintures de sécurité si le dispositif de prétension ou le limiteur de charge se sont déployés:**

Toujours demander à un concessionnaire agréé Mazda d'inspecter immédiatement les dispositifs de prétension de ceinture de sécurité avant et les coussins d'air après une collision. Comme les coussins d'air, les dispositifs de prétension de ceinture de sécurité avant et les limiteurs de charge ne fonctionneront qu'une fois et il faut les remplacer après une collision au cours de laquelle ils se sont déployés. Une ceinture de sécurité dont le dispositif de prétension ou le limiteur de charge expansé est toujours une meilleure solution que de ne pas porter du tout de ceinture de sécurité; toutefois, si les dispositifs de prétension de ceinture de sécurité avant et les limiteurs de charge ne sont pas remplacés, le risque de blessure en cas de collision augmentera.

**Position de la portion baudrier de la ceinture de sécurité:**

Une position incorrecte de la portion baudrier de la ceinture de sécurité est dangereuse. Toujours s'assurer que la portion baudrier de la ceinture de sécurité est portée sur l'épaule et près du cou, mais jamais sous le bras, sur le cou ou sur le bras.

**Position de la portion ventrale de la ceinture de sécurité:**

Le fait de porter la portion ventrale de la ceinture de sécurité trop haut est dangereux. En cas de collision, cela concentre la force de l'impact directement sur l'abdomen, ce qui peut entraîner de graves blessures. Porter la portion ventrale de la ceinture de sécurité ajustée et le plus bas possible.

En cas de capotage, une personne n'ayant pas attaché sa ceinture de sécurité a beaucoup plus de chances de décéder qu'une personne ayant attaché sa ceinture.

Équipement sécuritaire essentiel

## Ceintures de sécurité

### **ATTENTION**

*La rétraction des ceintures de sécurité peut être difficile si les sangles et les anneaux sont sales, il est donc recommandé de les garder propres. Pour plus de détails concernant le nettoyage des ceintures de sécurité, se reporter à la section "Nettoyage des ceintures abdominale-baudrier" (page 6-67).*

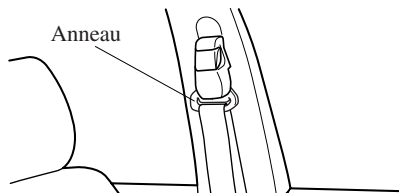

### **▼ Femmes enceintes et personnes souffrant d'une condition médicale sérieuse**

Les femmes enceintes doivent toujours attacher leur ceinture de sécurité. Demander à son médecin pour toute recommandation spécifique.

La ceinture ventrale doit être portée AJUSTÉE ET LE PLUS BAS POSSIBLE SUR LES HANCHES.

Le baudrier doit être porté correctement en travers de l'épaule, mais jamais sur la région de l'abdomen.

Les personnes souffrant d'une condition médicale sérieuse devraient aussi porter les ceintures de sécurité. Demander à son médecin pour toute instruction spéciale concernant la condition médicale spécifique.



Équipement sécuritaire essentiel  
**Ceintures de sécurité**

---

**▼ Mode de blocage d'urgence**

Si la ceinture est attachée, elle sera toujours en mode de blocage d'urgence.

En mode de blocage d'urgence, la ceinture reste à une tension confortable pour le passager et l'enrouleur se verrouillera en cas de collision.

Si la ceinture est bouclée et ne peut être retirée, rétracter la ceinture, puis la tirer doucement. En cas d'échec, tirer fortement sur la ceinture, la relâcher, puis la tirer doucement.

Dans certains modèles (avec mode de blocage automatique), si la ceinture est attachée, elle sera toujours en mode de blocage d'urgence, jusqu'à ce qu'elle soit mise en mode de blocage automatique en la tirant complètement. Si la ceinture est trop serrée et gêne les mouvements pendant que le véhicule est arrêté ou en mouvement, elle peut être en mode de blocage automatique parce qu'elle a été trop tirée. Pour la remettre en mode de blocage d'urgence, qui est plus confortable, arrêter le véhicule dans un endroit sûr, de niveau, rétracter la ceinture complètement pour la remettre en mode de blocage d'urgence, puis l'attacher de nouveau.

**▼ Mode de blocage automatique \***

Toujours utiliser le mode de blocage automatique pour éviter que le système de dispositif de sécurité pour enfants ne bouge et soit en position dangereuse en cas d'accident. Pour mettre la ceinture de sécurité en mode de blocage automatique, la tirer complètement et la fixer tel qu'indiqué par les instructions sur le système de dispositif de sécurité pour enfants. Elle se rétractera sur le système de dispositif de sécurité pour enfants et restera bloquée. Se reporter à la section sur les dispositifs de sécurité pour enfants (page 2-25).

Équipement sécuritaire essentiel

## Ceintures de sécurité

### Ceinture de sécurité

#### ▼ Pour boucler la ceinture de sécurité

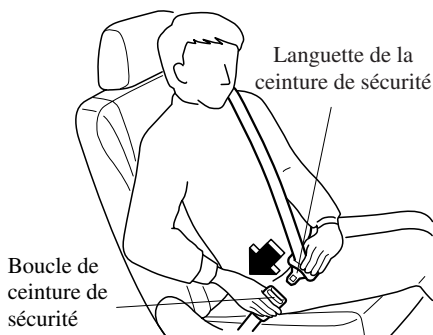

Placer la sangle ventrale aussi bas que possible, mais pas sur l'abdomen, puis régler la sangle de baudrier de façon qu'elle soit parfaitement ajustée sur le corps.

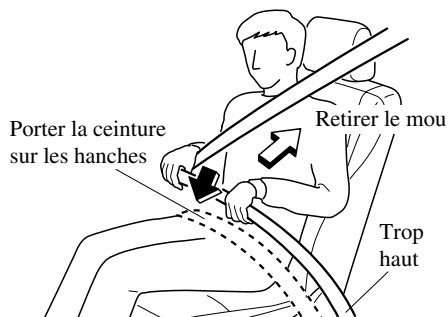

#### ▼ Pour détacher la ceinture de sécurité

Appuyer sur le bouton de la boucle de la ceinture de sécurité. Si une ceinture ne se rétracte pas complètement, vérifier si elle n'est pas vrillée ou torsadée. S'assurer ensuite qu'elle ne se torsade plus en se rétractant.

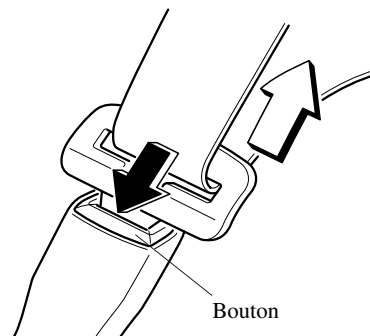

#### REMARQUE

Si une ceinture ne se rétracte pas complètement, vérifier si elle n'est pas vrillée ou torsadée. Si elle ne se rétracte toujours pas correctement, la faire inspecter par un concessionnaire agréé Mazda.

#### ▼ Dispositif de réglage du baudrier avant

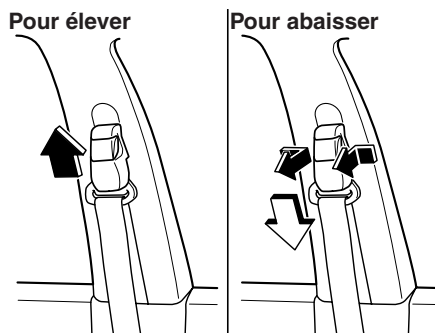

S'assurer que le dispositif de réglage est verrouillé.

Équipement sécuritaire essentiel  
**Ceintures de sécurité**

### **Systèmes d'avertissement de ceintures de sécurité**

S'il détecte que la ceinture de sécurité du conducteur n'est pas bouclée, le voyant ou l'avertisseur sonore alerte le conducteur. Se référer à Voyants/témoins à la page 4-17.

### **Systèmes de dispositif de prétension de ceinture de sécurité avant et de limitation de charge**

Pour une protection optimale, les ceintures de sécurité du conducteur et du passager avant sont équipées de systèmes de dispositif de prétension et de limitation de charge. Pour que ces deux systèmes puissent fonctionner correctement, il faut attacher correctement la ceinture de sécurité.

#### **Dispositifs de prétension:**

Lors d'une collision frontale ou semi-frontale d'une intensité modérée ou plus, le coussin d'air avant et le dispositif de prétension de ceinture de sécurité avant se déploient simultanément.

Se référer à Critères de déploiement des coussins d'air SRS (page 2-61) pour plus d'explications sur le déploiement des coussins d'air.

Les rétracteurs de ceintures de sécurité avant retirent le mou rapidement lorsque les coussins d'air se déploient. Les coussins d'air et les dispositifs de prétension de ceinture de sécurité doivent être remplacés à chaque fois qu'ils se sont déployés.

Une anomalie dans le système ou les conditions de fonctionnement sont indiqués par un avertissement.

Se référer à Voyants/témoins à la page 4-17.

Se référer à Signal sonore d'avertissement de dispositif de prétension de ceinture de sécurité avant/coussin d'air à la page 7-33.

Équipement sécuritaire essentiel

## Ceintures de sécurité

### (Avec système de classification des occupants des sièges du conducteur et du passager avant)

En outre, le dispositif de prétension du passager avant, de même que le coussin d'air des passagers avant et latéral, a été conçu pour se déployer seulement en fonction du poids total assis sur le siège du passager avant.

Pour plus de détails, se référer à “Capteurs de poids du siège du passager avant” (page 2-65).

### Limiteur de charge:

Le système de limitation de charge relâche la ceinture d'une manière contrôlée afin de réduire la force appliquée par celle-ci sur la poitrine de l'occupant du siège. Bien que la charge la plus forte sur une ceinture de sécurité soit appliquée lors de collisions frontales, le limiteur de charge possède une fonction mécanique automatique et peut être activé dans n'importe quel mode d'accident avec un déplacement de l'occupant suffisant. Même si les dispositifs de prétension ne se sont pas déployés, la fonction de limitation de charge doit être vérifiée par un concessionnaire agréé Mazda.

## PRUDENCE

**Ne porter les ceintures de sécurité que comme recommandé dans ce manuel:**

*Une position incorrecte des ceintures de sécurité du conducteur et du passager avant est dangereuse. Si leur position n'est pas correcte, les systèmes de dispositif de prétension et de limitation de charge ne peuvent pas fournir une protection adéquate en cas d'accident et cela peut entraîner de graves blessures. Pour plus de détails concernant l'attache des ceintures de sécurité, se référer “Pour boucler les ceintures de sécurité” (page 2-18).*

**Faire remplacer immédiatement les ceintures de sécurité si le dispositif de prétension ou le limiteur de charge se sont déployés:**

*Toujours demander à un concessionnaire agréé Mazda d'inspecter immédiatement les dispositifs de prétension de ceinture de sécurité avant et les coussins d'air après une collision. Comme les coussins d'air, les dispositifs de prétension de ceinture de sécurité avant et les limiteurs de charge ne fonctionneront qu'une fois et il faut les remplacer après une collision au cours de laquelle ils se sont déployés. Une ceinture de sécurité dont le dispositif de prétension ou le limiteur de charge expansé est toujours une meilleure solution que de ne pas porter du tout de ceinture de sécurité; toutefois, si les dispositifs de prétension de ceinture de sécurité avant et les limiteurs de charge ne sont pas remplacés, le risque de blessure en cas de collision augmentera.*



Équipement sécuritaire essentiel  
**Ceintures de sécurité**

**Ne jamais modifier les composants ou le câblage, et ne pas utiliser d'appareils électroniques d'essai sur le dispositif de prétension:**

La modification de composantes ou du câblage du système de dispositif de prétension, incluant l'utilisation d'appareils électroniques d'essai, est dangereuse. Le système pourrait s'activer accidentellement ou être rendu inopérant ce qui pourrait l'empêcher de s'activer en cas d'accident. Les passagers ou toute personne faisant les travaux risqueraient de subir de graves blessures.

**Mettre au rebut le dispositif de prétension selon la réglementation applicable:**

Une mise au rebut non adéquate d'un dispositif de prétension ou la mise à la casse d'un véhicule avec des dispositifs de prétension non activés est dangereuse. Si toutes les procédures de sécurité ne sont pas respectées, on risque des blessures. S'adresser à un concessionnaire agréé Mazda pour la méthode sécuritaire de mise au rebut d'un dispositif de prétension ou de mise à la casse d'un véhicule avec des dispositifs de prétension.

**REMARQUE**

- *Le dispositif de prétension sera activé lors d'une collision latérale grave ou frontale ou semi-frontale de force modérée ou plus. Il ne s'activera pas en cas de renversement du véhicule, de chocs arrière.*  
**(Avec système de classification des occupants des sièges du conducteur et du passager avant)**  
*Le dispositif de prétension sera activé lors d'un cabotage grave.*  
*En outre, le dispositif de prétension du passager avant a été conçu pour se déployer seulement en fonction du poids total assis sur le siège du passager avant.*
- *De la fumée (gaz non toxique) sera émise lorsque les coussins d'air et les dispositifs de prétension s'activent. Ceci n'indique pas qu'il y a un feu. Normalement ce gaz est sans effet sur les passagers, cependant, ceux qui ont la peau sensible peuvent subir une légère irritation. Si un résidu provenant de l'activation des coussins d'air et des dispositifs de prétension avant se dépose sur la peau ou dans les yeux d'une personne, se laver dès que possible.*

Équipement sécuritaire essentiel

## Ceintures de sécurité

### Ceinture de sécurité centrale arrière

Avant d'utiliser la ceinture de sécurité ventrale-baudrier arrière au centre, s'assurer que la languette (A) et la boucle (B) d'ancrage sont attachées.

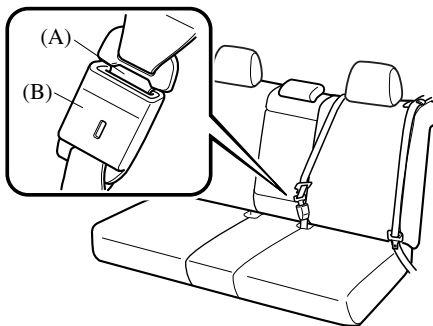

#### ▼ Pour boucler la ceinture de sécurité

1. Saisir la languette (C) de la ceinture de sécurité.
2. Tirer doucement sur la ceinture ventrale-baudrier.
3. Introduire la languette (C) de la ceinture de sécurité dans la boucle (D) de la ceinture de sécurité jusqu'à ce qu'un dé clic soit émis.

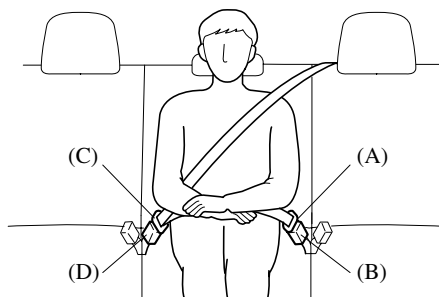

2-22

### **! PRUDENCE**

**Attacher la ceinture de sécurité arrière au centre avec une seule boucle:**

*Le fait d'attacher la ceinture de sécurité arrière au centre avec une seule boucle est dangereux. Si un seul ensemble de languette et boucle de la ceinture de sécurité, soit la languette (A) et la boucle (B) ou la languette (C) et la boucle d'ancrage (D), est attaché, la ceinture de sécurité ne pourra pas assurer une protection complète. En cas de collision ou d'arrêt brusque, l'utilisateur de la ceinture risque de glisser sous la ceinture et subir de graves blessures. Toujours s'assurer que les deux ensembles de languette et boucle sont correctement attachés.*

Équipement sécuritaire essentiel  
**Ceintures de sécurité**

### **Rallonge de ceinture de sécurité**

Si la ceinture de sécurité n'est pas assez longue, même lorsqu'elle est tirée au maximum, une rallonge de ceinture de sécurité peut être disponible sans frais chez le concessionnaire agréé Mazda. Cette rallonge de ceinture de sécurité sera conçue pour une certaine personne, pour un véhicule et un siège en particulier. Même si cette rallonge peut s'attacher à d'autres ceintures de sécurité, elle peut ne pas être assez résistante pour retenir le passager lors d'une collision. Lors de la commande de la rallonge de ceinture de sécurité, ne commander qu'une longueur qui permette de boucler la ceinture correctement. Pour plus d'informations, s'adresser au concessionnaire agréé Mazda.

#### **! PRUDENCE**

***N'utiliser une rallonge de ceinture de sécurité que quand cela est absolument nécessaire:***

*Le fait d'utiliser une rallonge de ceinture de sécurité lorsque cela n'est pas nécessaire est dangereux. La ceinture de sécurité sera trop longue et ne s'ajustera pas correctement. En cas d'accident, la ceinture de sécurité ne fournira pas une protection adéquate et l'on risque de graves blessures. N'utiliser la rallonge de ceinture de sécurité que si elle est nécessaire pour boucler la ceinture de sécurité correctement.*

***Ne pas utiliser de rallonge de ceinture de sécurité inadéquate:***

*Le fait d'utiliser une rallonge de ceinture de sécurité conçue pour une autre personne ou un autre véhicule ou siège est dangereux. En cas d'accident, la ceinture de sécurité ne fournira pas une protection adéquate et l'on risque de graves blessures. N'utiliser qu'une rallonge de ceinture de sécurité conçue pour soi et sur le véhicule et le siège pour lesquels elle a été conçue. NE JAMAIS utiliser la rallonge de ceinture de sécurité sur un autre véhicule ou siège. En cas de vente du véhicule Mazda, ne pas laisser la rallonge de ceinture de sécurité dans le véhicule. Elle peut être utilisée accidentellement par le nouveau propriétaire du véhicule. Une fois la rallonge de ceinture de sécurité retirée, la mettre au rebut. Ne jamais réutiliser la rallonge de ceinture de sécurité dans un autre véhicule.*

***Ne pas utiliser une rallonge trop longue:***

*Utiliser une rallonge trop longue est dangereux. La ceinture de sécurité sera trop longue et ne s'ajustera pas correctement. En cas d'accident, la ceinture de sécurité ne fournira pas une protection adéquate et l'on risque de graves blessures. Ne pas utiliser la rallonge ou choisir une rallonge plus courte si la distance entre la boucle de la rallonge et le centre du corps de l'utilisateur est inférieure à 15 cm (6 po.).*

Équipement sécuritaire essentiel

## Ceintures de sécurité

### **Ne pas laisser de rallonge de ceinture de sécurité connectée à la boucle:**

Il est dangereux de laisser une rallonge de ceinture de sécurité connectée à la boucle sans utiliser la ceinture de sécurité. Lorsque la rallonge de ceinture de sécurité est connectée à la boucle de la ceinture de sécurité du siège du conducteur (ou du passager avant), le système de coussin d'air SRS du conducteur (ou du passager avant) déterminera que le conducteur (ou le passager avant) a attaché sa ceinture de sécurité, même si le conducteur (ou le passager avant) ne l'a pas attachée. Ceci pourrait faire que le coussin d'air du conducteur (ou du passager avant) ne soit pas activé correctement, et des blessures graves ou mortelles risqueraient de s'ensuivre en cas de collision. Toujours attacher sa ceinture de sécurité avec la rallonge de ceinture de sécurité.

### **Ne pas utiliser la rallonge de ceinture de sécurité lorsqu'on installe un système de dispositif de sécurité pour enfants sur le siège du passager avant ou arrière:**

Il est dangereux d'utiliser une rallonge de ceinture de sécurité pour attacher un système de dispositif de sécurité pour enfants sur n'importe quel siège. Toujours bien suivre les instructions d'installation du fabricant du système de dispositif de sécurité pour enfants, et ne jamais utiliser une rallonge de ceinture de sécurité.

### **REMARQUE**

Lorsqu'elle n'est pas utilisée, enlever la rallonge de ceinture de sécurité et l'entreposer dans le véhicule. Si la rallonge de ceinture de sécurité est laissée connectée, cela peut endommager la rallonge de ceinture de sécurité car elle ne se rétractera pas avec le reste de la ceinture de sécurité et pourra aisément tomber hors de la portière lorsqu'elle n'est pas utilisée, et être endommagée. En outre, le voyant de ceinture de sécurité ne s'allumera pas et ne fonctionnera pas correctement.

Équipement sécuritaire essentiel

## Dispositifs de sécurité pour enfants

### Précautions concernant les dispositifs de sécurité pour enfants

Mazda recommande vivement l'utilisation d'un système de dispositif de sécurité pour enfants, pour tout enfant assez petit pour s'y asseoir.

Aux États-Unis et au Canada, la loi impose l'utilisation de dispositifs de sécurité pour les enfants.

Consulter la réglementation locale, provinciale et fédérale pour les normes spécifiques sur la sécurité des enfants prenant place dans un véhicule.

Quelque soit le type de système de dispositif de sécurité pour enfants adapté, s'assurer d'en choisir un qui sera approprié à l'âge et la taille de l'enfant, respecter toutes les lois nationales et provinciales et suivre les instructions accompagnant le système de dispositif de sécurité pour enfants en question.

Si un enfant est trop grand pour le système de dispositif de sécurité pour enfants, il devrait s'asseoir sur le siège arrière et utiliser la ceinture de sécurité ventrale et le baudrier. Si la portion baudrier de la ceinture passe sur le cou ou le visage de l'enfant, le déplacer vers le centre du véhicule pour les sièges près des portières et près de la boucle à droite si l'enfant est assis sur le siège du centre.

Les statistiques confirment que le siège arrière est l'endroit le plus sécuritaire pour tous les enfants jusqu'à 12 ans, surtout si le véhicule est équipé d'un système de retenue supplémentaire (coussins d'air).

Un système de dispositif de sécurité pour enfants faisant face vers l'arrière du véhicule ne doit **JAMAIS** être utilisé sur le siège avant avec le système de coussin d'air activé. Le siège du passager avant est l'endroit le moins recommandé pour tout autre type de système de dispositif de sécurité pour enfants.

#### **(Avec système de classification des occupants des sièges du conducteur et du passager avant)**

Pour diminuer les risques de blessures causées par le déploiement du coussin d'air côté passager avant, des capteurs de poids du siège du passager avant fonctionnent de pair avec le système de retenue supplémentaire. Ce système désactive les coussins d'air avant et latéraux ainsi que le dispositif de prétension de ceinture de sécurité du passager avant quand le témoin de désactivation du coussin d'air du passager avant s'allume.

Lorsqu'un bébé ou jeune enfant prend place sur le siège du passager avant, le système désactive les coussins d'air avant et latéral côté passager avant et le dispositif de prétension de ceinture de sécurité du passager avant, il faut donc s'assurer que le témoin de désactivation du coussin d'air du passager avant s'allume.

Équipement sécuritaire essentiel

## Dispositifs de sécurité pour enfants

---

Même si le coussin d'air côté passager avant est désactivé, Mazda recommande vivement que les enfants soient correctement retenus et que tout système de dispositif de sécurité pour enfants soit correctement fixé sur les sièges arrière qui sont la position la plus sécuritaire pour les enfants.

Pour plus de détails, se référer à “Capteurs de poids du siège du passager avant” (page 2-65).

### **⚠ PRUDENCE**

**Utiliser le système de dispositif de sécurité pour enfants de taille correcte:**

*Pour une protection adéquate en cas d'accident ou d'arrêt brusque, l'enfant doit être correctement attaché à l'aide de la ceinture de sécurité ou d'un système de dispositif de sécurité pour enfants suivant son âge et sa taille. Sinon, l'enfant peut subir de graves blessures ou même la mort.*

**Suivre les instructions du fabricant et toujours garder le système de dispositif de sécurité pour enfants attaché:**

*Un système de dispositif de sécurité pour enfants qui n'est pas fixé est dangereux. En cas d'arrêt brusque ou de collision, il risque de se déplacer causant de graves blessures ou la mort de l'enfant ou des autres passagers. S'assurer que le système de dispositif de sécurité pour enfants est bien fixé en place suivant les instructions du fabricant du système de dispositif de sécurité pour enfants. Lorsqu'il n'est pas utilisé, le retirer du véhicule ou l'attacher à l'aide d'une ceinture de sécurité, ou le fixer aux DEUX ancrages inférieurs LATCH pour les systèmes de dispositif de sécurité pour enfants de type LATCH et les sangles d'ancrage correspondantes.*

**Toujours bien attacher un enfant dans un système de dispositif de sécurité pour enfants adéquat:**

*Le fait de tenir un enfant dans les bras pendant que le véhicule est en mouvement est extrêmement dangereux. Peu importe la force d'une personne, il ou elle ne pourra pas retenir l'enfant en cas d'arrêt brusque ou de collision et cela peut causer de graves blessures ou la mort de l'enfant ou des autres passagers. Même en cas d'accident modéré, l'enfant peut subir les forces du coussin d'air qui peuvent causer de graves blessures ou la mort de l'enfant, ou l'enfant peut être projeté contre un adulte, ce qui pourrait blesser à la fois l'enfant et l'adulte.*

Équipement sécuritaire essentiel

## Dispositifs de sécurité pour enfants

**Ne jamais utiliser, sur le siège avant avec un coussin d'air qui risque de se déployer, un système de dispositif de sécurité pour enfants faisant face à l'arrière du véhicule:**

Les systèmes de dispositif de sécurité faisant face à l'arrière du véhicule installés sur le siège avant sont en fait particulièrement dangereux, même si vous êtes convaincu qu'un coussin d'air de passager avant ne se déploiera pas parce que le témoin de désactivation de coussin d'air du passager avant est allumé. Le dispositif de sécurité peut être cogné par le coussin qui se déploie et poussé violemment vers l'arrière causant de graves blessures ou la mort à l'enfant.

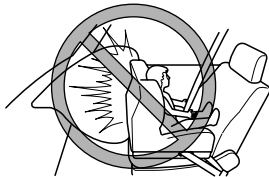

Certains véhicules avec un coussin d'air côté passager avant ont une étiquette d'avertissement attachée comme illustré ci-dessous. L'étiquette avertit contre l'utilisation de dispositifs de sécurité pour enfants faisant face vers l'arrière sur le siège avant en tout temps.



**Ne pas installer un système de dispositif de sécurité pour enfants faisant face à l'avant du véhicule sur le siège du passager avant, sauf si c'est absolument inévitable:**

En cas de collision, la force d'un sac gonflable qui se déploie risquerait de blesser gravement ou mortellement l'enfant. S'il est inévitable d'installer un système de dispositif de sécurité pour enfants faisant face à l'avant du véhicule sur le siège du passager avant, déplacer le siège du passager avant le plus possible vers l'arrière.



Équipement sécuritaire essentiel

## Dispositifs de sécurité pour enfants

---

***Dans certaines conditions, il est dangereux de faire asseoir un enfant dans un système de dispositif de sécurité pour enfants installé sur le siège du passager avant (avec système de classification des occupants des sièges du conducteur et du passager avant):***

*Le véhicule est équipé de capteurs de poids du siège du passager avant. Même avec les capteurs de poids du siège du passager avant, si vous devez utiliser le siège du passager avant pour y faire asseoir un enfant, le fait d'utiliser un système de dispositif de sécurité pour enfants sur le siège du passager avant dans les conditions suivantes augmente le danger du déploiement du coussin d'air côté passager avant, ce qui présente un risque sérieux de blessures graves ou mortelles à l'enfant.*

- *Le témoin de désactivation du coussin d'air du passager avant ne s'allume pas quand on installe un enfant dans le système de dispositif de sécurité pour enfants.*
- *Des bagages ou autres articles sont placés sur le siège avec l'enfant dans le système de dispositif de sécurité pour enfants.*
- *Un passager arrière ou des bagages poussent ou tirent le dossier du siège du passager avant.*
- *Un passager arrière pousse vers le haut avec les pieds le siège du passager avant.*
- *Des bagages ou autres articles sont placés sur le dossier du siège ou accrochés sur l'appuie-tête.*
- *Les objets lourds sont placés dans la poche à cartes du dossier.*
- *Le siège est lavé.*
- *Des liquides ont été renversés sur le siège.*
- *Le siège du passager avant est déplacé vers l'arrière, faisant pression contre des bagages ou autres articles placés derrière.*
- *Le dossier du siège du passager avant touche au siège arrière.*
- *Des bagages ou autres articles sont placés entre le siège du passager avant et le siège du conducteur.*
- *Des accessoires, qui peuvent augmenter le poids total assis sur le siège du passager avant, sont fixés sur le siège du passager avant.*

*Les positions désignées avec ceintures de sécurité sur les sièges arrière sont les endroits les plus sécuritaires pour des enfants. S'assurer de toujours utiliser des ceintures de sécurité et des systèmes de dispositif de sécurité pour enfants.*



Équipement sécuritaire essentiel

## Dispositifs de sécurité pour enfants

**Ne pas laisser un enfant ou un autre passager se pencher par la vitre latérale ou s'appuyer contre celle-ci dans un véhicule équipé de coussins d'air latéraux et rideaux de sécurité gonflables:**

*Il est dangereux de laisser une personne se pencher par la vitre latérale ou s'appuyer contre celle-ci, contre la partie du tableau de bord située à l'avant du passager avant, contre les montants des vitres avant et arrière, ainsi que contre les deux côtés du bord du toit où les coussins d'air latéraux et rideaux de sécurité gonflables se gonflent, même si un système de dispositif de sécurité pour enfants est en place. L'impact du gonflement du coussin d'air latéral ou d'un rideau de sécurité peut causer des blessures graves ou la mort d'un enfant mal positionné. De plus, le fait de se pencher sur ou contre la portière avant peut bloquer le déploiement des coussins d'air latéraux et des rideaux de sécurité et éliminer les avantages de la protection supplémentaire. Avec le coussin d'air avant et le coussin d'air latéral qui se déploie du siège avant, le siège arrière est le meilleur endroit pour des enfants qui risquent de s'endormir. Veiller à ne pas laisser un enfant se pencher sur ou contre la vitre latérale, même s'il est attaché dans un système de dispositif de sécurité pour enfants.*

**Ne jamais utiliser une ceinture de sécurité pour attacher plus d'une personne à la fois:**

*L'utilisation d'une ceinture de sécurité pour plus d'une personne à la fois est dangereuse. Toute ceinture de sécurité utilisée de cette façon ne peut pas distribuer correctement les forces d'un impact et les deux passagers risquent d'être écrasés l'un contre l'autre et gravement blessés ou tués. Ne jamais utiliser une ceinture de sécurité pour plus d'une personne à la fois et veiller toujours à ce que chaque occupant ait bien attaché sa ceinture.*

**S'assurer de toujours retirer le système de dispositif de sécurité pour enfants du siège arrière avant d'utiliser les leviers de poignée à distance du siège arrière:**

*L'utilisation des leviers de poignée à distance lorsqu'un système de dispositif de sécurité pour enfants faisant face vers l'arrière est installé sur le siège arrière est dangereuse. Cela peut causer des blessures à l'enfant assis dans le système de dispositif de sécurité pour enfants lorsque le dossier du siège se rabat vers l'avant soudainement.*

### **ATTENTION**

*Une ceinture de sécurité ou un système de dispositif de sécurité pour enfants peut devenir très chaud dans un véhicule fermé lorsqu'il fait chaud. Pour éviter de se brûler ou de brûler l'enfant, les vérifier avant de les toucher ou que l'enfant les touche.*



Equipement sécuritaire essentiel

## Dispositifs de sécurité pour enfants

---

### **REMARQUE**

*Ce véhicule Mazda est équipé d'ancrages inférieurs LATCH pour la fixation de systèmes de dispositif de sécurité pour enfants de type LATCH spécialement conçus, sur le siège arrière. Lors de l'utilisation de ces ancrages pour fixer un système de dispositif de sécurité pour enfants, se référer à "Utilisation des ancrages inférieurs LATCH" (page 2-41).*

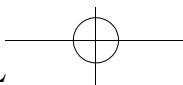

## Dispositifs de sécurité pour enfants

### Installation de système de dispositif de sécurité pour enfants

#### ▼ Types de systèmes de dispositif de sécurité pour enfants

Dans ce conduite et entretien, les instructions pour les systèmes de dispositif de sécurité pour enfants sont fournies pour les trois types les plus communs de ces systèmes: dispositif de sécurité pour bébés, dispositif de sécurité pour jeunes enfants et siège d'appoint.

#### REMARQUE

- La position d'installation est déterminée par le type de système de dispositif de sécurité pour enfants. S'assurer de lire attentivement les instructions du fabricant et ce manuel.
- En raison des variations dans la conception des systèmes de dispositifs de sécurité pour enfants, les sièges de véhicule et les ceintures de sécurité, tous les systèmes de dispositifs de sécurité pour enfants ne s'adaptent pas à toutes les positions des sièges. Avant d'acheter un système de dispositif de sécurité pour enfants, il faut le tester dans la ou les positions des sièges du véhicule spécifique où il sera utilisé. Si un système de dispositif de sécurité pour enfants précédemment acheté ne s'adapte pas, vous devrez peut-être en racheter un autre plus adapté.

#### Dispositif de sécurité pour bébés

Un dispositif de sécurité pour bébés offre un système de retenue où la tête, le cou et le dos de l'enfant sont calés contre la surface du siège.

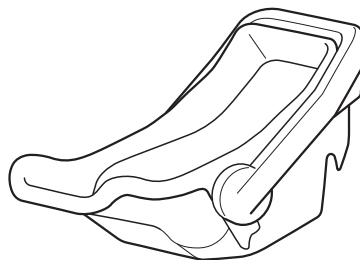

#### Dispositif de sécurité pour jeunes enfants

Un dispositif de sécurité pour jeunes enfants retient le corps d'un enfant à l'aide de harnais.



Équipement sécuritaire essentiel

## Dispositifs de sécurité pour enfants

### Siège d'appoint

Un siège d'appoint est un accessoire de retenue pour enfants conçu pour améliorer l'adaptation du système de ceinture de sécurité autour du corps de l'enfant.

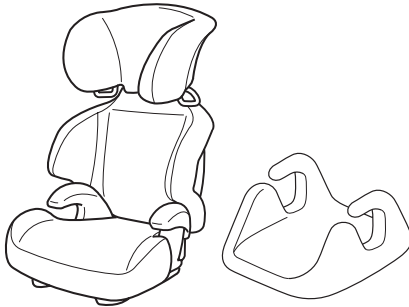

### Installation de systèmes de dispositif de sécurité pour enfants

Les statistiques sur les accidents indiquent qu'un enfant est plus en sécurité sur le siège arrière. Le siège du passager avant est le plus mauvais choix pour tout enfant de moins de 12 ans et pour un système de dispositif de sécurité pour enfants faisant face vers l'arrière, il est extrêmement dangereux.

#### REMARQUE

*Même si votre véhicule est doté de capteurs de poids de siège passager avant (page 2-65) qui désactivent automatiquement le coussin d'air du siège passager avant, le siège arrière est l'endroit le plus sûr pour les enfants de tout âge et de toute taille.*

Certains systèmes de dispositif de sécurité pour enfants sont équipés de sangles d'ancrage et pour être efficaces ils doivent donc être installés sur des sièges qui peuvent accommoder les ancrages. Dans ce véhicule Mazda, des systèmes de dispositif de sécurité pour enfants équipés de sangles d'ancrage ne peuvent être installés qu'aux trois positions du siège arrière.

Certains systèmes de dispositif de sécurité pour enfants utilisent des fixations spéciales de type LATCH; se référer à "Utilisation des ancrages inférieurs LATCH" (page 2-41).

Équipement sécuritaire essentiel

## Dispositifs de sécurité pour enfants

### **⚠ PRUDENCE**

*Les systèmes de dispositif de sécurité pour enfants équipés de sangles d'ancrage ne peuvent être installés que sur le siège arrière équipés de supports d'ancrage:*

*L'installation d'un système de dispositif de sécurité pour enfants équipé de sangles d'ancrage sur le siège du passager avant annule la conception sécuritaire du système et entraînera un plus grand risque de blessures graves si le système de dispositif de sécurité pour enfants se déplace vers l'avant sans être retenu par la sangle d'ancrage.*

*Placer tout système de dispositif de sécurité pour enfants équipé de sangles d'ancrage sur un siège qui peut accommoder un ancrage.*

### **▼ Emplacement du support d'ancrage**

Le véhicule est équipé de supports d'ancrage pour fixer des systèmes de dispositifs de sécurité pour enfants. Localisez chaque position d'ancre à l'aide de l'illustration.

Pour installer un système de dispositif de sécurité pour enfants, toujours suivre le manuel d'instructions qui accompagne le système de dispositif de sécurité pour enfants.

Installation d'un système de dispositif de sécurité pour enfants équipé d'une sangle d'ancrage.

### **Emplacement du support d'ancrage**

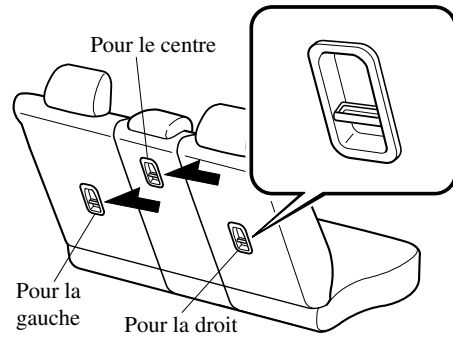

### **⚠ PRUDENCE**

**Toujours attacher la sangle d'ancrage à la position de crochet d'ancrage correcte:**

*Attacher la sangle d'ancrage à la position de crochet d'ancrage incorrecte est dangereux. En cas de collision, la sangle d'ancrage peut glisser et le système de dispositif de sécurité pour enfants ne sera pas correctement retenu. Le dispositif de sécurité pour enfants peut bouger, ce qui peut entraîner la mort ou une blessure de l'enfant.*

Fixation d'un système de dispositif de sécurité pour enfants compatible LATCH.

Equipement sécuritaire essentiel

## Dispositifs de sécurité pour enfants

### Emplacement d'ancrage inférieur LATCH

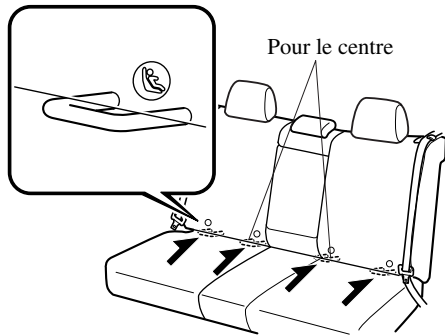

Lors de l'installation sur le siège du centre, utilisez le point d'ancrage pour le siège du centre.

#### **REMARQUE**

Les repères au-dessus des ancrages inférieurs LATCH indiquent les emplacements des ancrages inférieurs LATCH pour la fixation de système de dispositif de sécurité pour enfants.

### ▼ Utilisation du mode de blocage automatique

Suivre ces instructions lors de l'utilisation d'un système de dispositif de sécurité pour enfants, à moins de fixer un système de dispositif de sécurité pour enfants de type LATCH aux ancrages inférieurs LATCH. Se référer à "Utilisation des ancrages inférieurs LATCH" (page 2-41).

#### **REMARQUE**

Suivre à la lettre les instructions fournies par le fabricant du système de dispositif de sécurité pour enfants. En cas de doute au sujet du système ou de l'ancrage LATCH, vérifier dans les instructions du fabricant du système de dispositif de sécurité pour enfants et les suivre exactement. Selon le type de système de dispositif de sécurité pour enfants, il est possible qu'un système de type LATCH soit utilisé à la place des ceintures de sécurité ou, si la ceinture se trouve sur la poitrine de l'enfant, il est possible que l'utilisation du mode de blocage automatique soit déconseillée.

1. S'assurer que le dossier du siège est solidement verrouillé en le poussant et le tirant jusqu'à ce qu'il soit complètement verrouillé.
2. Soulever l'appuie-tête en position verrouillée supérieure.  
Se référer à Appuie-tête à la page 2-12.
3. Fixer le système de dispositif de sécurité pour enfants avec la portion ventrale de la ceinture ventrale-baudrier. Se reporter aux instructions du fabricant du système de dispositif de sécurité pour enfants pour les endroits où la ceinture doit passer.

Équipement sécuritaire essentiel

## Dispositifs de sécurité pour enfants

4. Pour mettre l'enrouleur en mode de blocage automatique, tirer complètement la portion baudrier de la ceinture jusqu'à ce qu'elle soit complètement déroulée.

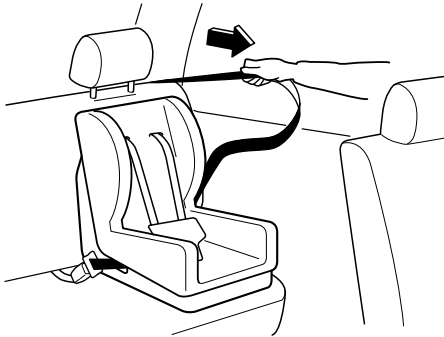

5. Placer le système de dispositif de sécurité pour enfants fermement sur le siège du véhicule. S'assurer que la ceinture se rétracte et serre le système de dispositif de sécurité pour enfants. Pendant que la courroie est enroulée, un déclic se fera entendre sur l'enrouleur lorsqu'il est en mode de blocage automatique. Si la ceinture ne bloque pas le système de dispositif de sécurité pour enfants fermement, répéter cette étape.

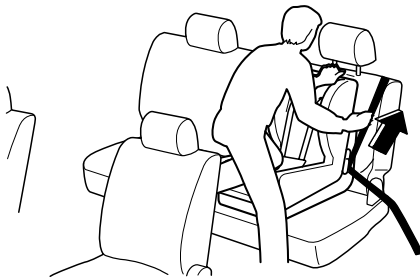

### REMARQUE

*Inspecter cette fonction avant chaque utilisation du système de dispositif de sécurité pour enfants. Il ne devrait pas être possible de tirer la courroie hors de l'enrouleur s'il est en mode de blocage automatique. Lorsque le système de dispositif de sécurité pour enfants est retiré, s'assurer de rétracter la ceinture complètement pour remettre l'enrouleur en mode de blocage d'urgence avant qu'un passager n'utilise la ceinture.*

6. Si le système de dispositif de sécurité pour enfants requiert l'utilisation d'une sangle d'ancrage, se reporter aux instructions du fabricant pour accrocher et serrer la sangle d'ancrage.

### ⚠ PRUDENCE

**N'utiliser les ensembles d'ancrage ou les points d'ancrage que pour fixer un système de dispositif de sécurité pour enfants:**

*L'utilisation de la courroie ou des points d'ancrage dans un but autre que la fixation d'un système de dispositif de sécurité pour enfants est dangereuse. Les ensembles d'ancrage ou les points d'ancrage risquent de s'affaiblir ou de s'endommager et entraîner des blessures.*

Équipement sécuritaire essentiel

## Dispositifs de sécurité pour enfants

**Faire toujours passer la sangle d'ancrage entre l'appuie-tête et le dossier du siège:**

*Le fait passer la sangle d'ancrage par le haut de l'appuie-tête est dangereux. En cas de collision, la sangle d'ancrage peut glisser de l'appuie-tête et le système de dispositif de sécurité pour enfants ne sera pas correctement retenu. Le dispositif de sécurité pour enfants peut bouger, ce qui peut entraîner la mort ou une blessure de l'enfant.*

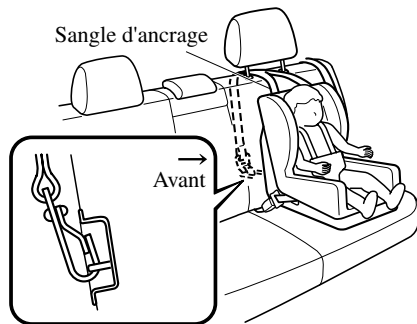

**Toujours attacher la sangle d'ancrage à la position de crochet d'ancrage correcte:**

*Attacher la sangle d'ancrage à la position de crochet d'ancrage incorrecte est dangereux. En cas de collision, la sangle d'ancrage peut glisser et le système de dispositif de sécurité pour enfants ne sera pas correctement retenu. Le dispositif de sécurité pour enfants peut bouger, ce qui peut entraîner la mort ou une blessure de l'enfant.*

**▼ Si un enfant doit absolument être assis sur le siège avant**

Si tous les enfants ne peuvent pas être assis sur le siège arrière, s'assurer de mettre le plus petit à l'arrière et que le plus grand assis à l'avant porte le baudrier correctement sur l'épaule.

Ne JAMAIS utiliser de système de dispositif de sécurité pour enfants faisant face à l'arrière sur le siège du passager avant, et ce que le véhicule soit équipé ou non d'un capteur de poids du siège.

Aussi, ce siège ne peut pas être utilisé pour des systèmes de dispositif de sécurité pour enfants équipés de sangles d'ancrage qui doivent être installés sur l'un des sièges arrière à une position avec ancrage.

De même, un système de dispositif de sécurité pour enfants de type LATCH ne peut pas être fixé sur le siège du passager avant et doit être installé sur le siège arrière.

Ne pas permettre à quelqu'un de dormir contre la vitre latérale si le siège est équipé du coussin d'air latéral et du rideau gonflable offert en option, car il risque de causer de graves blessures à tout passager qui ne serait pas correctement assis sur le siège. Étant donné que les enfants dorment souvent en voiture, il est recommandé de les asseoir sur un siège arrière. Si l'installation sur le siège avant du système de dispositif de sécurité pour enfants est inévitable, suivre ces instructions lors de l'utilisation d'un système de dispositif de sécurité pour enfants faisant face vers l'avant sur le siège du passager avant.



## Dispositifs de sécurité pour enfants

### REMARQUE

- *Pour vérifier si les sièges avant sont équipés de coussins d'air latéraux: Les véhicules Mazda équipés de coussins d'air latéraux possèdent une étiquette "SRS AIRBAG" apposée sur le côté extérieur de chacun des sièges avant.*
- *Pour savoir si le véhicule est équipé de rideaux de sécurité gonflables: Les véhicules Mazda équipés du rideau de sécurité gonflable comportent une mention "SRS AIRBAG" marquée sur les montants de fenêtres le long du bord du pavillon.*

### PRUDENCE

**Faire coulisser le siège du passager avant vers l'arrière au maximum s'il est absolument nécessaire d'installer un système de dispositif de sécurité pour enfants faisant face à l'avant sur celui-ci:**

*Étant donné que le véhicule est équipé de coussins d'air avant et encore plus parce qu'il est équipé de coussins d'air latéraux, un système de dispositif de sécurité pour enfants faisant face vers l'avant ne devrait être installé sur le siège du passager avant que si cela est absolument nécessaire.*

*Même si le témoin de désactivation du coussin d'air du passager avant est allumé, faire toujours coulisser le siège du passager avant vers l'arrière au maximum, car la force du coussin d'air qui se déploie peut causer de graves blessures ou même la mort de l'enfant.*

**Ne jamais utiliser, sur le siège avant avec un coussin d'air qui risque de se déployer, un système de dispositif de sécurité pour enfants faisant face à l'arrière du véhicule:**

*Un système de dispositif de sécurité pour enfants faisant face vers l'arrière sur le siège du passager avant est particulièrement dangereux.*

*Même en cas de collision modérée, le dispositif de sécurité peut être cogné par le coussin qui se déploie et poussé violemment vers l'arrière, ce qui pourrait blesser gravement ou mortellement l'enfant. Même si l'on pense que le coussin d'air côté passager avant ne se déploiera pas car le témoin de désactivation du coussin d'air du passager avant est allumé, vous ne devriez pas utiliser, sur le siège avant avec un coussin d'air qui risque de se déployer même en cas de collision modérée, un système de dispositif de sécurité pour enfants faisant face vers l'arrière du véhicule dans le siège avant.*

Equipement sécuritaire essentiel

## Dispositifs de sécurité pour enfants

**Ne pas laisser un enfant ou un autre passager se pencher par la vitre latérale ou s'appuyer contre celle-ci dans un véhicule équipé de coussins d'air latéraux et rideaux de sécurité gonflables:**

*Il est dangereux de laisser une personne se pencher par la vitre latérale ou s'appuyer contre celle-ci, contre la partie du tableau de bord située à l'avant du passager avant, contre les montants des vitres avant et arrière, ainsi que contre les deux côtés du bord du toit où les coussins d'air latéraux et rideaux de sécurité gonflables se gonflent, même si un système de dispositif de sécurité pour enfants est en place. L'impact du gonflement du coussin d'air latéral ou d'un rideau de sécurité peut causer des blessures graves ou la mort d'un enfant mal positionné. De plus, le fait de se pencher sur ou contre la portière avant peut bloquer le déploiement des coussins d'air latéraux et des rideaux de sécurité et éliminer les avantages de la protection supplémentaire. Avec le coussin d'air avant et le coussin d'air latéral qui se déploie du siège avant, le siège arrière est le meilleur endroit pour des enfants qui risquent de s'endormir. Veiller à ne pas laisser un enfant se pencher sur ou contre la vitre latérale, même s'il est attaché dans un système de dispositif de sécurité pour enfants.*

### **Installation du système de dispositif de sécurité pour enfant sur le siège du passager avant (avec ceinture de sécurité en mode de verrouillage automatique)**

1. Mettre le contacteur sur ON.

2. Faire coulisser le siège au maximum vers l'arrière.



3. Placer le système de dispositif de sécurité pour enfants sur le siège sans appliquer votre poids sur le siège et attacher la ceinture de sécurité. Se reporter aux instructions du fabricant du système de dispositif de sécurité pour enfants pour les endroits où la ceinture doit passer.
4. Pour mettre l'enrouleur en mode de blocage automatique, tirer complètement la portion baudrier de la ceinture jusqu'à ce qu'elle soit complètement déroulée.
5. Placer le système de dispositif de sécurité pour enfants fermement sur le siège du véhicule. S'assurer que la ceinture se rétracte et serre le système de dispositif de sécurité pour enfants. Pendant que la courroie est enroulée, un dé clic se fera entendre sur l'enrouleur lorsqu'il est en mode de blocage automatique. Si la ceinture ne bloque pas le système de dispositif de sécurité pour enfants fermement, répéter ces deux dernières étapes.

Équipement sécuritaire essentiel

## Dispositifs de sécurité pour enfants

### REMARQUE

- *Inspecter cette fonction avant chaque utilisation du système de dispositif de sécurité pour enfants. Il ne devrait pas être possible de tirer la courroie hors de l'enrouleur s'il est en mode de blocage automatique. Lorsque le système de dispositif de sécurité pour enfants est retiré, s'assurer de rétracter la ceinture complètement pour remettre l'enrouleur en mode de blocage d'urgence avant qu'un passager n'utilise la ceinture.*
- *Suivre à la lettre les instructions fournies par le fabricant du système de dispositif de sécurité pour enfants. Suivant le type de système de dispositif de sécurité pour enfants, il peut ne pas utiliser des ceintures de sécurité en mode de blocage automatique.*

6. Installer votre enfant en toute sécurité dans le système de dispositif de sécurité pour enfants et attacher l'enfant suivant les instructions du fabricant du système de dispositif de sécurité pour enfants.

7. (Avec système de classification des occupants des sièges du conducteur et du passager avant)

S'assurer que le témoin de désactivation du coussin d'air du passager avant s'allume après avoir installé un système de dispositif de sécurité pour enfants sur le siège du passager avant.

Si le témoin de désactivation du coussin d'air du passager avant ne s'allume pas, retirer le système de dispositif de sécurité pour enfants, commuter le contacteur sur OFF, puis réinstaller le système du dispositif de sécurité pour enfants. (page 2-65)

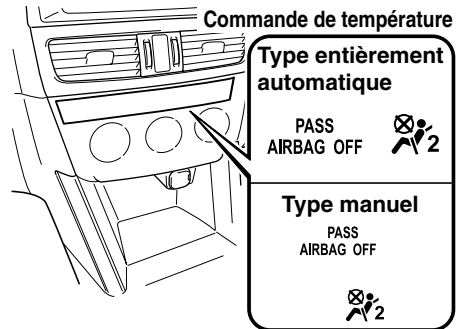

Équipement sécuritaire essentiel

## Dispositifs de sécurité pour enfants

### PRUDENCE

**Ne pas faire asseoir un enfant dans un système de dispositif de sécurité pour enfants installé sur le siège du passager avant si le témoin de désactivation du coussin d'air du passager avant n'est pas allumé (avec système de classification des occupants des sièges du conducteur et du passager avant):**

Bien qu'il soit toujours mieux d'installer un système de dispositif de sécurité pour enfants sur le siège arrière, il est impératif qu'un système de dispositif de sécurité pour enfants **UNIQUEMENT** soit utilisé sur le siège du passager avant si le témoin de désactivation s'allume lorsque l'enfant est assis dans le système de dispositif de sécurité pour enfants (page 2-65). Le fait d'asseoir un enfant dans un système de dispositif de sécurité pour enfants installé sur le siège du passager avant avec le témoin de désactivation du coussin d'air du passager avant non allumé est dangereux. Si ce témoin ne s'allume pas, cela signifie que les coussins d'air avant et latéral côté passager avant et le système de dispositif de prétension de ceinture de

sécurité sont prêts au déploiement. Si un accident déploie les coussins d'air, tout enfant dans un système de dispositif de sécurité pour enfants assis sur le siège du passager avant pourrait subir de graves blessures ou la mort. Si ce témoin ne s'allume pas après qu'on a fait asseoir un enfant dans un système de dispositif de sécurité pour enfants sur le siège du passager avant, faire asseoir l'enfant dans un système de dispositif de sécurité pour enfants sur le siège arrière et s'adresser à un concessionnaire agréé Mazda dès que possible.

Équipement sécuritaire essentiel

## Dispositifs de sécurité pour enfants

### ▼ Utilisation des ancrages inférieurs LATCH

Ce véhicule Mazda est équipé d'ancrages inférieurs LATCH pour la fixation de systèmes de dispositif de sécurité pour enfants de type LATCH spécialement conçus, sur le siège arrière. Les deux ancrages doivent être utilisés, sinon le siège bougera et sera dangereux pour l'enfant s'y trouvant. Certains systèmes de dispositif de sécurité pour enfants de type LATCH doivent aussi être fixés avec une sangle d'ancrage pour être correctement fixés. S'ils sont équipés d'une sangle d'ancrage elle doit être utilisée pour assurer la sécurité de l'enfant.

### **! PRUDENCE**

**Suivre les instructions du fabricant pour l'utilisation du système de dispositif de sécurité pour enfants:**

*Un système de dispositif de sécurité pour enfants qui n'est pas fixé est dangereux. En cas d'arrêt brusque ou de collision, il risque de se déplacer causant de graves blessures ou la mort de l'enfant ou des autres passagers. S'assurer que le système de dispositif de sécurité pour enfants est bien fixé en place suivant les instructions du fabricant du système de dispositif de sécurité pour enfants.*

**Ne jamais attacher deux systèmes de dispositif de sécurité pour enfants au même ancrage inférieur LATCH:**

*Le fait d'attacher deux systèmes de dispositif de sécurité pour enfants au même ancrage inférieur LATCH est dangereux. En cas de collision, un ancrage risquera de ne pas être assez solide pour retenir deux fixations de système de dispositif de sécurité pour enfants et de se casser, causant de graves blessures ou la mort. Si le siège est utilisé pour un autre système de dispositif de sécurité pour enfants lorsqu'un ancrage inférieur LATCH côté portière est utilisé, utiliser les ceintures centrales et la sangle d'ancrage pour fixer le siège.*

**S'assurer que le système de dispositif de sécurité pour enfants est bien fixé:**

*Un système de dispositif de sécurité pour enfants qui n'est pas fixé est dangereux. En cas d'arrêt brusque ou de collision, il risque de se déplacer causant de graves blessures ou la mort de l'enfant ou des autres passagers. Suivre les instructions du manufacturier du système de dispositif de sécurité pour enfants sur les endroits de passage de la ceinture pour fixer le siège comme si un enfant s'y trouvait, pour que personne ne mette un enfant dans un dispositif de sécurité pour enfants qui n'est pas correctement fixé. Lorsqu'il n'est pas utilisé, le retirer du véhicule ou l'attacher à l'aide d'une ceinture de sécurité, ou le fixer aux DEUX ancrages inférieurs LATCH pour les systèmes de dispositif de sécurité pour enfants de type LATCH.*



Équipement sécuritaire essentiel

## Dispositifs de sécurité pour enfants

---

***S'assurer que les ceintures de sécurité ou autres objets étrangers ne se trouvent pas près ou sur le système de dispositif de sécurité pour enfants de type LATCH:***

*Le fait de ne pas respecter les instructions du fabricant concernant l'installation du système de dispositif de sécurité pour enfants lors de son installation est dangereux. Si les ceintures de sécurité ou autres objets étrangers empêchent le système de dispositif de sécurité pour enfants d'être correctement fixé aux ancrages inférieurs LATCH, et que le système de dispositif de sécurité pour enfants est installé incorrectement, le système de dispositif de sécurité pour enfants risque de bouger en cas d'arrêt brusque ou de collision causant de graves blessures ou la mort de l'enfant ou d'autres occupants du véhicule. Lors de l'installation d'un système de dispositif de sécurité pour enfants, s'assurer que les ceintures de sécurité ou autres objets étrangers ne se trouvent pas près ou sur les ancrages inférieurs LATCH. Toujours suivre les instructions du fabricant du système de dispositif de sécurité pour enfants.*

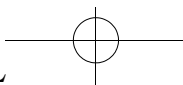

## Équipement sécuritaire essentiel

# Dispositifs de sécurité pour enfants

### Installation sur les sièges arrière côté portière

1. Ajuster d'abord le siège avant pour laisser un espace entre le système de dispositif de sécurité pour enfant et le siège avant (page 2-5).
2. S'assurer que le dossier du siège est solidement verrouillé en le poussant et le tirant jusqu'à ce qu'il soit complètement verrouillé.
3. Ouvrir l'espace entre le coussin et le dossier du siège légèrement pour vérifier les emplacements des ancrages inférieurs LATCH (page 2-33).
4. Soulever l'appuie-tête en position verrouillée supérieure.  
Se référer à Appuie-tête à la page 2-12.
5. Fixer le siège à l'aide des DEUX ancrages inférieurs LATCH, en suivant les instructions du fabricant du système de dispositif de sécurité pour enfants. Tirer sur le système de dispositif de sécurité pour enfants de manière à vérifier que les deux ancrages sont engagés.
6. Si le système de dispositif de sécurité pour enfants est équipé d'un ancrage, alors il est très important de fixer correctement l'ancrage pour assurer la sécurité de l'enfant. Suivre soigneusement les instructions fournies par le fabricant du système de dispositif de sécurité pour enfants lorsque vous installez les ancrages.

### **! PRUDENCE**

**N'utiliser les ensembles d'ancrage ou les points d'ancrage que pour fixer un système de dispositif de sécurité pour enfants:**

*L'utilisation de la courroie ou des points d'ancrage dans un but autre que la fixation d'un système de dispositif de sécurité pour enfants est dangereuse. Les ensembles d'ancrage ou les points d'ancrage risquent de s'affaiblir ou de s'endommager et entraîner des blessures.*

**Faire toujours passer la sangle d'ancrage entre l'appuie-tête et le dossier du siège:**

*Le fait de passer la sangle d'ancrage par le haut de l'appuie-tête est dangereux. En cas de collision, la sangle d'ancrage peut glisser de l'appuie-tête et le système de dispositif de sécurité pour enfants ne sera pas correctement retenu. Le dispositif de sécurité pour enfants peut bouger, ce qui peut entraîner la mort ou une blessure de l'enfant.*

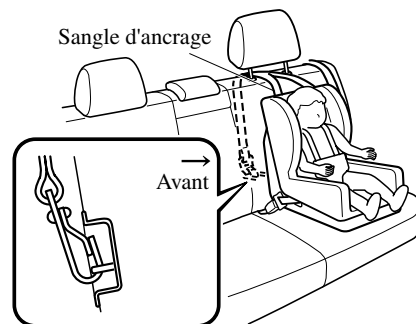

Équipement sécuritaire essentiel

## Dispositifs de sécurité pour enfants

### **Toujours attacher la sangle d'ancrage à la position de crochet d'ancrage correcte:**

*Attacher la sangle d'ancrage à la position de crochet d'ancrage incorrecte est dangereux. En cas de collision, la sangle d'ancrage peut glisser et le système de dispositif de sécurité pour enfants ne sera pas correctement retenu. Le dispositif de sécurité pour enfants peut bouger, ce qui peut entraîner la mort ou une blessure de l'enfant.*

### **Installation sur les sièges du centre arrière**

Les ancrages inférieurs LATCH au centre du siège arrière sont beaucoup plus séparés que les ensembles d'ancrages inférieurs LATCH pour système de dispositif de sécurité pour enfants aux autres positions. Les systèmes de dispositif de sécurité pour enfants avec des fixations LATCH rigides ne peuvent pas être installés au centre du siège arrière. Certains systèmes de dispositif de sécurité pour enfants de type LATCH peuvent être placés au centre du siège arrière et pourront être fixés aux ancrages inférieurs LATCH qui sont séparés de 420 mm (16,5 po.). Les systèmes de dispositif de sécurité pour enfants compatibles avec les ancrages LATCH

(avec fixations sur la ceinture) peuvent être utilisés à cette position seulement si les instructions du fabricant accompagnant le système de dispositif de sécurité pour enfants indiquent que le système de dispositif de sécurité pour enfants peut être installé à l'aide d'ancrages inférieurs LATCH qui sont séparés de 420 mm (16,5 po.). Ne pas attacher deux systèmes de dispositif de sécurité pour enfants au même ancrage inférieur LATCH. Si un système de dispositif de sécurité pour enfants est équipé d'une sangle d'ancrage, elle doit aussi être utilisée pour une sécurité optimale de l'enfant.

La procédure pour l'installation sur les sièges arrière côté portière est la même. Pour la position de la LATCH, se référer à l'emplacement du support d'ancrage (page 2-33).



Équipement sécuritaire essentiel

## Dispositifs de sécurité pour enfants

### **⚠ PRUDENCE**

**Faire toujours passer la sangle d'ancrage entre l'appuie-tête et le dossier du siège:**

*Le fait passer la sangle d'ancrage par le haut de l'appuie-tête est dangereux. En cas de collision, la sangle d'ancrage peut glisser de l'appuie-tête et le système de dispositif de sécurité pour enfants ne sera pas correctement retenu. Le dispositif de sécurité pour enfants peut bouger, ce qui peut entraîner la mort ou une blessure de l'enfant.*

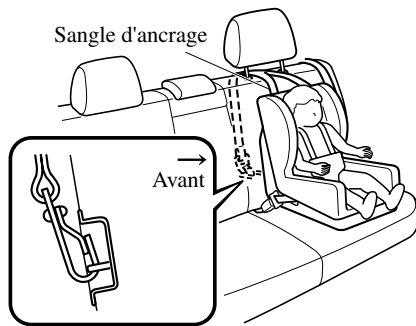

**Toujours attacher la sangle d'ancrage à la position de crochet d'ancrage correcte:**

*Attacher la sangle d'ancrage à la position de crochet d'ancrage incorrecte est dangereux. En cas de collision, la sangle d'ancrage peut glisser et le système de dispositif de sécurité pour enfants ne sera pas correctement retenu. Le dispositif de sécurité pour enfants peut bouger, ce qui peut entraîner la mort ou une blessure de l'enfant.*

Équipement sécuritaire essentiel

## Systèmes de retenue supplémentaire à coussins d'air

### Précautions concernant le système de retenue supplémentaire (SRS)

Les systèmes de retenue supplémentaires (SRS) avant et latéraux comprennent jusqu'à 6 coussins d'air. **Prière de vérifier de quels types de coussins d'air le véhicule est équipé en localisant les indicateurs d'emplacement "SRS AIRBAG"**. Ces indicateurs sont visibles dans la zone où les coussins d'air sont installés.

Les coussins d'air sont installés aux emplacements suivants:

- Le centre du volant de direction (coussin d'air côté conducteur)
- Le tableau de bord côté passager avant (coussin d'air côté passager avant)
- Les côtés extérieurs des dossiers des sièges avant (coussins d'air latéraux)
- Les montants de vitres avant et arrière, et le bord du pavillon des deux côtés (rideaux de sécurité gonflables)

Les véhicules ayant un système de classification des occupants des sièges du conducteur et du passager avant ont un capteur qui détecte un capotage imminent.

Les systèmes de retenue à coussins d'air sont conçus pour fournir une protection supplémentaire dans certaines situations, et donc les ceintures de sécurité sont toujours importantes pour:

Sans l'utilisation des ceintures de sécurité, les coussins d'air ne peuvent pas fournir une protection adéquate lors d'un accident. L'utilisation des ceintures de sécurité est nécessaire pour:

- Éviter que le passager ne soit projeté contre le coussin d'air qui se gonfle.
- Réduire les risques de blessures en cas d'accident non pris en compte pour le déploiement du coussin d'air, comme lors d'une collision arrière.
- Réduire les risques de blessures en cas de collision frontale ou latérale, ou d'un capotage, qui ne serait pas assez sévère pour activer les coussins d'air.
- Réduire les risques d'éjection à l'extérieur du véhicule.
- Réduire les risques de blessures à la partie inférieure du corps et les jambes en cas d'accident, car les coussins d'air ne fournissent pas de protection pour ces parties du corps.
- Maintenir le conducteur à une position qui permet un meilleur contrôle du véhicule.

Équipement sécuritaire essentiel

## Systèmes de retenue supplémentaire à coussins d'air

Si votre véhicule est également équipé d'un système de classification des occupants du siège du conducteur et du passager avant, se référer au "Système de classification des occupants des sièges du conducteur et du passager avant" (page 2-65) pour plus de détails.

Si le véhicule est équipé d'un système de classification des occupants des sièges du conducteur et du passager avant, le témoin de désactivation du coussin d'air du passager avant s'allume pendant un temps spécifié après que le contacteur a été mis sur ON.

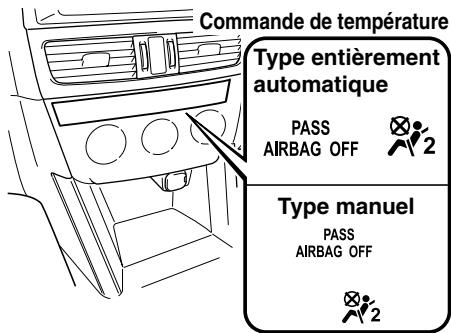

Les petits enfants doivent être protégés par un système de dispositif de sécurité pour enfants, conformément aux lois en vigueur dans chaque région. Dans certaines régions, les enfants plus grands doivent aussi utiliser un système de dispositif de sécurité pour enfants (page 2-25).

Choisir avec attention le système de dispositif de sécurité pour enfants nécessaire pour l'enfant et respecter les directives d'installation indiquées dans ce manuel, ainsi que celles fournies par le fabricant du système de dispositif de sécurité pour enfants.

### **⚠ PRUDENCE**

**Les occupants des véhicules équipés de coussins d'air doivent attacher leur ceinture de sécurité:**

*Le fait de compter sur la seule protection des coussins d'air en cas d'accident est dangereux. Les coussins d'air seuls peuvent ne pas éviter des blessures graves. Les coussins d'air appropriés ne se déploieront normalement que lors du premier accident, tel qu'une collision frontale, semi-frontale ou latérale, ou qu'un capotage, d'une force modérée ou plus. Tous les passagers du véhicule doivent porter la ceinture de sécurité.*

Equipement sécuritaire essentiel

## Systèmes de retenue supplémentaire à coussins d'air

---

### **Les enfants ne doivent pas s'asseoir sur le siège du passager avant:**

*Le fait d'asseoir un enfant de 12 ans ou moins sur le siège avant est dangereux. L'enfant peut être frappé par le coussin d'air s'il se déploie et subir de graves blessures ou même la mort. Un enfant endormi est susceptible de s'appuyer contre la portière et d'être cogné par le coussin d'air latéral en cas de collision modérée du côté passager avant du véhicule. Autant que possible, toujours attacher un enfant de 12 ans ou moins sur le siège arrière, à l'aide d'un système de dispositif de sécurité pour enfants approprié suivant l'âge et la taille de l'enfant.*

### **Ne jamais utiliser, sur le siège avant avec un coussin d'air qui risque de se déployer, un système de dispositif de sécurité pour enfants faisant face à l'arrière du véhicule:**

*Les systèmes de dispositif de sécurité faisant face à l'arrière du véhicule installés sur le siège avant sont en fait particulièrement dangereux, même si vous êtes convaincu qu'un coussin d'air de passager avant ne se déploiera pas parce que le témoin de désactivation de coussin d'air du passager avant est allumé. Le dispositif de sécurité peut être cogné par le coussin qui se déploie et poussé violemment vers l'arrière causant de graves blessures ou la mort à l'enfant.*

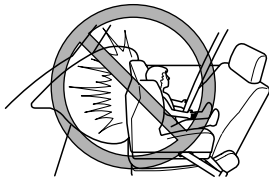

### **Ne pas s'asseoir trop près des coussins d'air du conducteur et du passager avant:**

*Le fait de s'asseoir trop près des modules de coussins d'air du conducteur et du passager avant, ou de placer les mains ou les pieds dessus, est extrêmement dangereux. Les coussins d'air du conducteur et du passager avant se déploient avec une très grande force et vitesse. De graves blessures peuvent se produire si une personne se trouve trop près. Le conducteur devrait toujours maintenir le volant par l'extérieur. Le passager du siège avant devrait garder les deux pieds sur le plancher. Les occupants des sièges avant devraient régler leur siège vers l'arrière au maximum et toujours s'asseoir droit contre le dossier du siège avec la ceinture de sécurité portée correctement.*

## **Systèmes de retenue supplémentaire à coussins d'air**

### ***S'asseoir au centre du siège et attacher correctement sa ceinture de sécurité:***

*Le fait de s'asseoir trop près des modules de coussins d'air, ou de placer les mains sur ceux-ci, ou de s'endormir contre une portière ou de se pencher par les fenêtres, est extrêmement dangereux. Les coussins d'air latéraux et rideaux de sécurité gonflables se déploient avec une très grande force et vitesse du côté de la portière où le véhicule est percuté. De graves blessures peuvent se produire si une personne est assise trop près de la portière ou est appuyée contre la vitre, ou si les occupants des sièges arrière ont les mains sur les côtés du dossier du siège avant. Laisser assez de place pour le déploiement des coussins d'air latéraux et des rideaux de sécurité gonflables, en s'asseyant au centre du siège lorsque le véhicule est en mouvement, et avec la ceinture de sécurité portée correctement.*

### ***Ne pas fixer d'objets sur l'endroit ou à proximité de l'endroit où les coussins d'air du conducteur et du passager avant se déploient:***

*Le fait de fixer un objet sur les modules de coussins d'air du conducteur et du passager avant, ou de placer un objet devant ceux-ci, est dangereux. En cas d'accident, l'objet pourrait gêner le déploiement du coussin d'air et blesser les passagers.*

### ***Ne pas fixer d'objets à l'endroit où un coussin d'air latéral se déploie, ou dans la zone environnante:***

*Le fait d'attacher des articles sur le siège avant de sorte que le côté extérieur du siège soit couvert est dangereux. En cas d'accident, l'objet peut gêner le fonctionnement du coussin d'air latéral, qui se déploie à partir du côté extérieur des sièges avant, enlevant la protection adéquate des coussins d'air latéraux ou redirigeant de manière dangereuse le coussin d'air latéral. De plus, le coussin d'air risque de se déchirer répandant du gaz.*

*Ne pas accrocher de filet, de pochette pour cartes ou de sac à dos avec courroies latérales sur les sièges avant. Ne jamais utiliser de housses pour siège sur les sièges avant. Toujours garder les modules de coussins d'air latéraux des sièges avant libres d'objet afin de permettre le déploiement en cas de collision.*

Équipement sécuritaire essentiel

## **Systèmes de retenue supplémentaire à coussins d'air**

---

### ***Ne pas fixer d'objets à l'endroit où un rideau de sécurité gonflable se déploie, ou dans la zone environnante:***

*Le fait de fixer un objet aux endroits où les rideaux de sécurité gonflables s'activent, comme sur la vitre du pare-brise, les vitres latérales, les montants de vitres avant et arrière et le long du bord du pavillon et des poignées d'assistance est dangereux. En cas d'accident, l'objet peut gêner le fonctionnement du rideau de sécurité gonflable, qui se déploie à partir des montants de vitres avant et arrière et le long du bord du pavillon, enlevant la protection adéquate des rideaux de sécurité gonflables ou en les redirigeant de manière dangereuse. De plus, le coussin d'air risque de se déchirer répandant du gaz.*

*Ne pas accrocher de cintres ou autres objets aux poignées d'assistance. Utiliser le crochet à manteau pour accrocher des vêtements. Toujours garder les modules de rideaux de sécurité gonflables libres d'objet afin de permettre le déploiement en cas de collision latérale ou de capotage.*

### ***Ne pas toucher aux composantes du système de retenue supplémentaire après le gonflement des coussins d'air:***

*Il est dangereux de toucher les composantes du système de retenue supplémentaire après que les coussins d'air se soient gonflés. Immédiatement après le gonflage, ils sont très chauds. On risque de se brûler.*

### ***Ne jamais installer d'équipement à l'avant du véhicule:***

*L'installation d'équipement à l'avant, comme une barre de protection frontale (barre kangourou, barre de poussée, ou autres dispositifs similaires), un chasse-neige ou un treuil, est dangereuse. Le système de capteur des coussins d'air peut être affecté. Ceci peut déclencher les coussins d'air accidentellement, ou cela peut empêcher les coussins d'air de se déployer lors d'un accident. Les passagers avant risqueraient de subir de graves blessures.*

### ***Ne pas modifier la suspension:***

*Le fait de modifier la suspension du véhicule est dangereux. Si la hauteur du véhicule ou la suspension est modifiée, le véhicule ne pourra pas détecter une collision ou un capotage précisément, entraînant un déploiement des coussins d'air incorrect ou inattendu et le risque de blessures graves.*

## Systèmes de retenue supplémentaire à coussins d'air

**Pour éviter les fausses détections par le système de capteur des coussins d'air, faire attention aux points suivants:**

- **Ne pas utiliser de pneus ou de roues autres que ceux spécifiés pour ce véhicule Mazda:**  
L'utilisation de pneus ou de roues autres que ceux recommandés pour ce véhicule Mazda (page 9-7) est dangereuse. Si l'on utilise de telles roues, le système de détection d'accident du véhicule ne pourra pas détecter une collision ou un capotage précisément, entraînant un déploiement des coussins d'air incorrect ou inattendu et le risque de blessures graves.
- **Ne pas surcharger ce véhicule:**  
Surcharger le véhicule est dangereux, car ceci pourra empêcher le système de détection de choc du coussin d'air de détecter une collision ou un capotage précisément, entraînant un déploiement des coussins d'air incorrect ou inattendu et le risque de blessures graves. Le poids nominal brut sur l'essieu (PNBE) et le poids nominal brut du véhicule (PNBV) sont indiqués sur l'étiquette de standard de sécurité des véhicules à moteur placée sur le montant de la portière du conducteur. Ne pas dépasser ces valeurs nominales.
- **Ne pas conduire le véhicule hors piste:**  
Il est dangereux de conduire ce véhicule Mazda hors piste, car il n'a pas été conçu pour cet usage. Conduire le véhicule hors piste pourrait empêcher le système de détection de choc du coussin d'air de détecter une collision ou un capotage précisément, entraînant un déploiement des coussins d'air incorrect ou inattendu et le risque de blessures graves.

**Ne pas modifier une portière avant ou laisser un dommage non réparé. Demandez à un concessionnaire agréé Mazda de vérifier une portière avant endommagée:**

Il est dangereux de modifier une portière avant ou de laisser un dommage non réparé. Chaque portière avant dispose d'un capteur de collision latérale en tant qu'élément du système de dispositif de sécurité supplémentaire. Si les orifices sont percés dans une portière avant, un haut-parleur de portière est laissé retiré ou si une portière endommagée reste non réparée, le capteur peut malencontreusement être affecté et peut ne pas détecter correctement la pression d'un impact en cas de collision latérale. Si un capteur ne détecte pas correctement un impact latéral, les coussins d'air latéraux et les rideaux de sécurité gonflables ainsi que le dispositif de prétension de ceinture de sécurité avant peuvent ne pas fonctionner normalement, ce qui peut entraîner des blessures graves aux occupants.

Équipement sécuritaire essentiel

## **Systèmes de retenue supplémentaire à coussins d'air**

### **Ne pas modifier le système de retenue supplémentaire:**

*La modification de composantes ou du câblage du système de retenue supplémentaire est dangereuse. Il pourrait être actionné accidentellement ou rendu inopérant. N'apporter aucune modification au système de retenue supplémentaire. Cela comprend l'installation de moulures, décorations ou autres sur les modules de coussins d'air. Et cela inclus aussi l'installation d'équipements électriques sur ou près des composantes et du câblage du système. Un concessionnaire agréé Mazda peut fournir l'entretien adéquat requis lors du retrait et de l'installation des sièges avant. Il est important de protéger le câblage et les connexions des coussins d'air de sorte que les coussins d'air ne se déploient pas accidentellement et que la connexion des coussins d'air des sièges ne soit pas endommagée.*

### **Ne pas placer de bagages ou d'autres objets sous les sièges avant:**

*Il est dangereux de placer des bagages ou d'autres objets sous les sièges avant. Les composants essentiels du système de retenue supplémentaire pourraient être endommagés, et en cas de collision latérale, les coussins d'air adéquats risqueraient de ne pas se déployer, ce qui pourrait causer des blessures graves ou mortelles. Afin d'éviter d'endommager les composants essentiels du système de retenue supplémentaire, ne pas placer de bagages ou autres objets sous les sièges avant.*

### **Ne pas utiliser un véhicule dont les composants du système de coussins d'air/dispositif de prétension de ceinture de sécurité sont endommagés:**

*Les composants du système de coussins d'air/dispositif de prétension de ceinture de sécurité déployés ou endommagés doivent être remplacés après toute collision ayant entraîné leur déploiement ou leur endommagement. Seul un concessionnaire agréé Mazda est à même d'évaluer pleinement ces systèmes pour s'assurer qu'ils fonctionneront bien ultérieurement en cas d'accident. Si l'on conduit avec un coussin d'air ou un dispositif de prétension de ceinture de sécurité déployé ou endommagé, ceux-ci n'assureront plus la protection nécessaire en cas d'accident ultérieurement, et des blessures graves ou mortelles pourront alors s'ensuivre.*

### **Ne pas déposer les pièces internes du coussin d'air:**

*Le fait de retirer les sièges avant, le tableau de bord, le volant de direction ou des pièces sur les montants des vitres avant et arrière et le long du bord du pavillon contenant des composantes ou capteurs de coussin d'air est dangereux. Ces pièces contiennent des composantes essentielles du coussin d'air. Le coussin d'air peut se déployer accidentellement et causer de graves blessures. Toujours faire enlever ces pièces par un concessionnaire agréé Mazda.*

### **Mettre correctement le coussin d'air au rebut:**

*Une mise au rebut non adéquate d'un coussin d'air ou la mise à la casse d'un véhicule avec des coussins d'air non déployés est extrêmement dangereuse. Si toutes les mesures de sécurité ne sont pas prises, des blessures peuvent en résulter. S'adresser à un concessionnaire agréé Mazda, pour la manière sécuritaire de mise au rebut d'un coussin d'air ou de mise à la casse d'un véhicule équipé de coussin d'air.*



Équipement sécuritaire essentiel

## Systèmes de retenue supplémentaire à coussins d'air

### REMARQUE

- *S'il est nécessaire de faire modifier les composants ou le système de câblage du système de retenue supplémentaire pour accommoder une personne avec certaines conditions médicales selon l'avis d'un médecin certifié, contacter un concessionnaire agréé Mazda, se référer à "Assistance à la clientèle (Etats-Unis)" (page 8-2).*
- *Lorsqu'un coussin d'air se déploie, un bruit de gonflement fort sera entendu et de la fumée sera émise. Ceci ne devrait pas causer de blessures, cependant la texture du matériel des coussins d'air peut causer une légère abrasion de la peau sur les endroits du corps non couverts par des vêtements.*
- *En cas de revente de ce véhicule Mazda, nous vous demandons d'avertir le nouveau propriétaire que le véhicule est équipé de systèmes de retenue supplémentaire et qu'il ou elle doit se familiariser avec toutes les instructions, concernant les systèmes, fournies dans ce manuel Conduite et Entretien.*
- *Sur certains modèles une étiquette bien visible a été affichée pour avertir contre l'utilisation de systèmes de dispositif de sécurité pour enfants faisant face vers l'arrière sur le siège passager avant.*

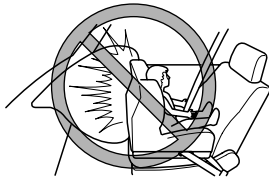

Équipement sécuritaire essentiel

## Systèmes de retenue supplémentaire à coussins d'air

### Composants du système de retenue supplémentaire

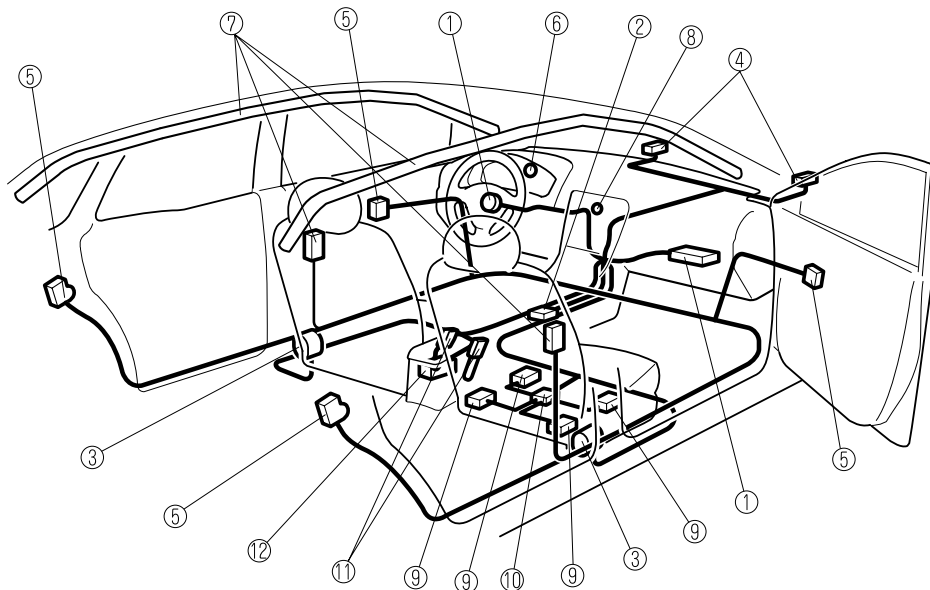

- ① Dispositifs de gonflage et coussins d'air du conducteur/passager avant
- ② Capteur de capotage\*, détecteurs de chocet, et module de diagnostic (unité SAS)
- ③ Dispositifs de prétension des ceintures de sécurité avant (page 2-19)
- ④ Capteurs de coussin d'air avant
- ⑤ Détecteurs de choc latéral
- ⑥ Voyant du système de coussin d'air/dispositif de prétension de ceinture de sécurité avant (page 4-17)
- ⑦ Dispositifs de gonflage et coussins d'air latéraux et des rideaux de sécurité
- ⑧ Témoin de désactivation du coussin d'air du passager avant (page 2-65)
- ⑨ Capteurs de poids du siège du passager avant (page 2-65)
- ⑩ Module de contrôle du capteur de poids du siège passager avant
- ⑪ Contacteurs de boucle de ceinture de sécurité du conducteur et du passager avant (page 2-70)
- ⑫ Capteur de position du siège du conducteur (page 2-65)

**2-54** \*Certains modèles.



Équipement sécuritaire essentiel

## Systemes de retenue supplémentaire à coussins d'air

---

### **REMARQUE**

⑧ - ⑫ sont installés seulement sur les modèles avec système de classification des occupants des sièges du conducteur et du passager avant.

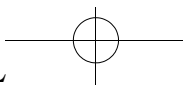

Équipement sécuritaire essentiel

## Systèmes de retenue supplémentaire à coussins d'air

### Explication du fonctionnement des coussins d'air SRS

Ce véhicule Mazda est équipé des types de coussins d'air SRS suivants. Les coussins d'air SRS ont été conçus pour fonctionner conjointement avec les ceintures de sécurité pour réduire les blessures en cas d'accident.

Les coussins d'air SRS ont été conçus pour offrir une protection supplémentaire aux passagers, en plus des fonctions des ceintures de sécurité. Veiller à attacher correctement les ceintures de sécurité.

#### ▼ Dispositif de prétension de ceinture de sécurité avant

Les dispositifs de prétension de ceinture de sécurité avant ont été conçus pour se déployer lors d'une collision frontale ou semi-frontale d'une intensité modérée ou sévère. Par ailleurs, au cours d'une collision latérale, le dispositif de prétension fonctionne du côté de la collision.

#### (Avec système de classification des occupants des sièges du conducteur et du passager avant)

Les dispositifs de prétension de ceinture de sécurité avant ont été conçus pour se déployer lors d'un capotage.

#### ▼ Coussin d'air du conducteur

Le coussin d'air du conducteur est monté dans le volant de direction.

Lorsque les détecteurs de choc détectent un choc frontal important, le coussin d'air du conducteur se gonfle rapidement pour réduire les blessures, surtout celles affectant la tête ou la poitrine du conducteur causées par l'impact direct sur le volant de direction.

Se référer à "Critères de déploiement des coussins d'air SRS" (page 2-61) pour plus d'explications sur le déploiement des coussins d'air.

Équipement sécuritaire essentiel

## Systèmes de retenue supplémentaire à coussins d'air

### (Avec système de classification des occupants des sièges du conducteur et du passager avant)

Le coussin d'air à deux étapes du conducteur avant commande le gonflage des coussins d'air selon deux niveaux de puissance. Lors d'une collision d'une sévérité modérée, le coussin d'air du conducteur se déploie avec une puissance moindre, alors que lors d'une collision plus grave, il se déploie avec de plus de puissance.



### ▼ Coussin d'air du passager avant

Le coussin d'air du passager avant est monté dans le tableau de bord côté passager avant. Le dispositif de gonflage du coussin d'air du passager avant est identique au coussin d'air du conducteur, comme mentionné ci-avant.

Se référer à “Critères de déploiement des coussins d'air SRS” (page 2-61) pour plus d'explications sur le déploiement des coussins d'air.

### (Avec système de classification des occupants des sièges du conducteur et du passager avant)

En outre, le coussin d'air du passager avant a été conçu pour se déployer seulement en fonction du poids total assis sur le siège du passager avant. Pour plus de détails, se référer au système de classification des occupants du siège du conducteur et du passager avant (page 2-65).



Équipement sécuritaire essentiel

## Systèmes de retenue supplémentaire à coussins d'air

### ▼ Coussins d'air latéraux

Les coussins d'air latéraux sont montés sur les côtés extérieurs des dossiers de sièges avant. Lorsque les détecteurs de choc des coussins d'air détectent un choc latéral important, le système gonfle le coussin d'air latéral seulement du côté où le véhicule a subi le choc. Le coussin d'air latéral se gonfle rapidement pour réduire les blessures risquant d'affecter la poitrine du conducteur ou du passager avant, causées par l'impact direct sur les composants de l'habitacle tels qu'une portière ou une fenêtre.

Se référer à “Critères de déploiement des coussins d'air SRS” (page 2-61) pour plus d'explications sur le déploiement des coussins d'air.

**(Avec système de classification des occupants des sièges du conducteur et du passager avant)**

En outre, le coussin d'air latéral du passager avant a été conçu pour se déployer seulement en fonction du poids total assis sur le siège du passager avant. Pour plus de détails, se référer au système de classification des occupants du siège du conducteur et du passager avant (page 2-65).

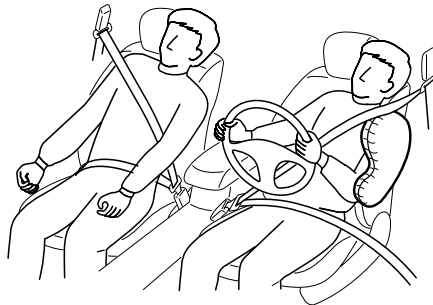

### ▼ Rideaux de sécurité gonflables

Les rideaux de sécurité gonflables sont montés sur les montants des vitres avant et arrière, et sur le bord du pavillon des deux côtés.

Lorsque les détecteurs de choc du coussin d'air détectent un choc latéral important, le rideau de sécurité gonflable se gonfle rapidement pour réduire les blessures, surtout celles affectant la tête du passager arrière extérieur causées par l'impact direct sur les composants de l'habitacle tels qu'une portière ou une fenêtre.

Se référer à “Critères de déploiement des coussins d'air SRS” (page 2-61) pour plus d'explications sur le déploiement des coussins d'air.

Équipement sécuritaire essentiel

## Systèmes de retenue supplémentaire à coussins d'air

### Lors d'un choc latéral:

Une collision de force importante sur un côté du véhicule causera le déploiement du rideau de sécurité gonflable sur ce côté seulement.



Le rideau de sécurité gonflable d'un seul côté se déploie seulement sur le côté du véhicule qui reçoit l'impact.

(Avec système de classification des occupants des sièges du conducteur et du passager avant)

### Lors d'un capotage:

Lors d'un capotage, les deux rideaux de sécurité se gonflent.

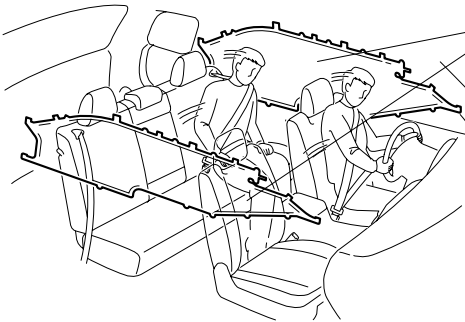

Les deux rideaux de sécurité gonflables se déploient après que le capotage ait été détecté.

Équipement sécuritaire essentiel

## Systèmes de retenue supplémentaire à coussins d'air

---

(Avec système de classification des occupants des sièges du conducteur et du passager avant)

**Dans une collision oblique:**

Lors d'une collision, le coussin d'air côté conducteur/passager avant et le rideau de sécurité gonflable se déploieront.



### ▼ Signal sonore d'avertissement/voyant

Une anomalie dans le système ou les conditions de fonctionnement sont indiqués par un avertissement.

Se référer à Voyants/témoins à la page 4-17.

Se référer à Signal sonore d'avertissement de dispositif de prétension de ceinture de sécurité avant/coussin d'air à la page 7-33.





## Systèmes de retenue supplémentaire à coussins d'air

### Critères de déploiement des coussins d'air SRS

Ce tableau indique l'équipement SRS correspondant qui se déploiera en fonction du type de collision.

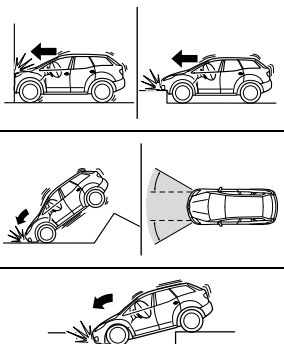
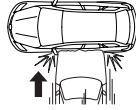
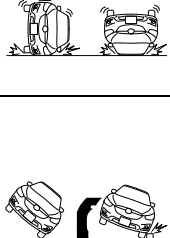
(Les illustrations représentent les cas typiques de collisions.)

Équipement SRS	Types de collision			
	Collision frontale/semi-frontale sévère	Collision latérale sévère	Capotage/semi-capotage <sup>*3</sup>	Collision arrière
				
Dispositif de pré-tension de ceinture de sécurité avant	X <sup>*1</sup> (des deux côtés)	X <sup>*1</sup> (côté du choc seulement)	X <sup>*1</sup> (des deux côtés)	Aucun coussin d'air ni dispositif de pré-tension de ceinture de sécurité avant ne sera activé lors d'une collision arrière.
Coussin d'air du conducteur	X			
Coussin d'air du passager avant	X <sup>*1</sup>			
Coussin d'air latéral		X <sup>*1</sup> (côté du choc seulement)		
Rideau de sécurité gonflable	X <sup>*2</sup>	X (côté du choc seulement)	X (des deux côtés)	

X: L'équipement du coussin d'air SRS a été conçu pour se déployer en cas de collision.

**\*1 (Avec système de classification des occupants des sièges du conducteur et du passager avant)**

Les coussins d'air avant et latéral et le dispositif de pré-tension de la ceinture de sécurité du passager avant ont été conçus pour se déployer en fonction de l'état du poids total assis sur le siège du passager avant.



Équipement sécuritaire essentiel

## **Systemes de retenue supplémentaire à coussins d'air**

---

- \*2 **(Avec système de classification des occupants des sièges du conducteur et du passager avant)**  
Dans une collision oblique, le rideau de sécurité gonflable peut se déployer.
- \*3 **(Avec système de classification des occupants des sièges du conducteur et du passager avant)**  
Lors d'un capotage, les dispositifs de prétension de ceinture de sécurité et les rideaux de sécurité se déploient.

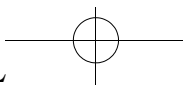

## Systèmes de retenue supplémentaire à coussins d'air

### Limites du coussin d'air SRS

Lors de collisions sévères tels que celles décrites précédemment dans la section “Critères de déploiement des coussins d'air SRS”, l'équipement de coussin d'air SRS correspondant se déploiera. Toutefois, lors de certains accidents, il est possible que l'équipement ne se déploie pas selon le type et la sévérité de la collision.

#### Limites à la détection des collisions frontale/semi-frontale:

Les illustrations suivantes sont des exemples de collisions frontale/semi-frontale qui sont susceptibles de ne pas être détectées comme assez sévères pour justifier le déploiement de l'équipement de coussin d'air SRS.

Collisions avec des arbres ou des pylônes

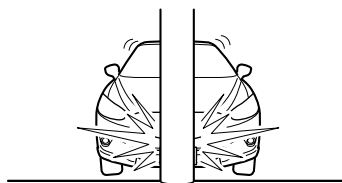

Collision frontale déportée sur le véhicule

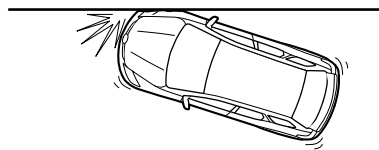

Collision par l'arrière ou choc avec l'arrière d'un camion

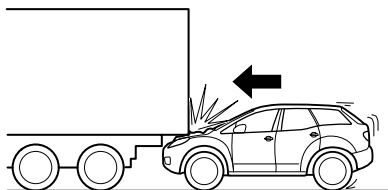

Équipement sécuritaire essentiel

## Systèmes de retenue supplémentaire à coussins d'air

### Limites à la détection de collision latérale:

Les illustrations suivantes sont des exemples de collisions latérales qui sont susceptibles de ne pas être détectées comme assez sévères pour justifier le déploiement de l'équipement de coussin d'air SRS.

Collisions latérales avec des arbres ou des pylônes

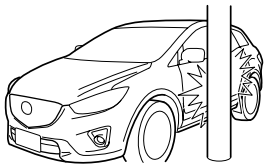

Collisions latérales avec des véhicules à deux roues

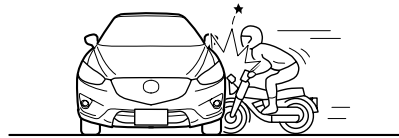

Capotage (Sans système de classification des occupants des sièges du conducteur et du passager avant)



(Avec système de classification des occupants des sièges du conducteur et du passager avant)

### Limites à la détection de capotage:

L'illustration suivante est un exemple d'un accident qui ne pas être détecté comme un capotage. Par conséquent, il est possible que les dispositifs de prétension de ceinture de sécurité et rideaux de sécurité avant ne se déploient pas.

Hauteur d'extrémité sur extrémité

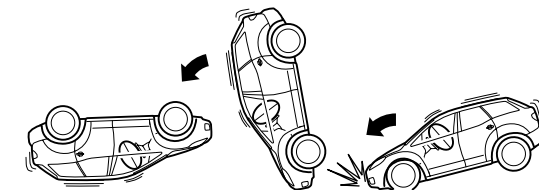

## Systèmes de retenue supplémentaire à coussins d'air

### Système de classification des occupants des sièges du conducteur et du passager avant\*

Tout d'abord, lire attentivement la section "Précautions concernant le système de retenue supplémentaire (SRS)" (page 2-46).

#### ▼ Capteur de position du siège du conducteur

Ce véhicule est équipé d'un capteur de position de glissière du siège du conducteur comme composant du système de retenue supplémentaire. Le capteur est situé sous le siège du conducteur. Le capteur détermine si le siège du conducteur est à l'avant ou à l'arrière d'une position de référence et transmet la position du siège au module de diagnostic (unité SAS). L'unité SAS a été conçue pour contrôler le déploiement du coussin d'air du conducteur en fonction de l'écart entre le siège du conducteur et le volant de direction.

Une anomalie dans le système ou les conditions de fonctionnement sont indiqués par un avertissement.

Se référer à Voyants/témoins à la page 4-17.

#### ▼ Capteur de poids du siège du passager avant

Ce véhicule est équipé de capteurs de poids du siège du passager avant comme composants du système de retenue supplémentaire. Ces capteurs sont situés sous les deux rails du siège du passager avant. Ces capteurs déterminent le poids total assis sur le siège du passager avant et surveillent le boucle de ceinture de sécurité du siège du passager avant. L'unité SAS est conçue pour empêcher que les coussins d'air avant et latéral et le système de prétension de la ceinture de sécurité du siège du passager avant se déploient si le témoin de désactivation du coussin d'air côté passager avant s'allume.

Pour diminuer les risques de blessures causées par le déploiement du coussin d'air côté passager avant, le système désactive les coussins d'air avant et latéral ainsi que le dispositif de prétension de ceinture de sécurité du passager avant lorsque le témoin de désactivation du coussin d'air côté passager avant s'allume. Se référer au tableau suivant pour les conditions d'allumage du témoin de désactivation du coussin d'air du passager avant.

Le système désactive les coussins d'air avant et latéral côté passager avant et le dispositif de prétension de ceinture de sécurité du passager avant, il faut donc s'assurer que le témoin de désactivation du coussin d'air du passager avant s'allume suivant le tableau ci-après.

Le voyant du dispositif de prétension de ceinture de sécurité avant/coussin d'air clignote et le témoin de désactivation du coussin d'air du passager avant s'allume si une anomalie possible est détectée dans les capteurs. Si cela se produit, les coussins d'air avant et latéral et le dispositif de prétension de ceinture de sécurité côté passager avant ne se déploieront pas.

Équipement sécuritaire essentiel

## Systèmes de retenue supplémentaire à coussins d'air

### Témoin de désactivation du coussin d'air du passager avant

Ce témoin s'allume pour indiquer que les coussins d'air avant et latéral côté passager avant et le système de dispositif de prétension de ceinture de sécurité ne se déploieront en cas de collision.

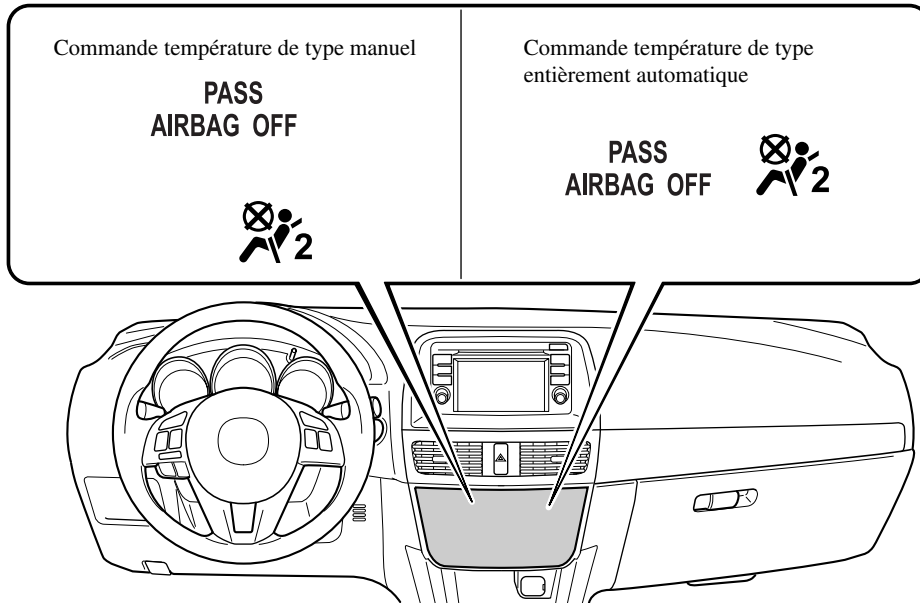

Si les capteurs de poids du siège du passager avant fonctionnent normalement, le témoin s'allume lorsque le contacteur est mis sur ON. L'éclairage s'éteindra après quelques secondes.

Le témoin de désactivation du coussin d'air du passager avant s'allume ou reste éteint dans les conditions suivantes:

Condition détectée par le système de classification de l'occupant du siège du passager avant	Témoin de désactivation du coussin d'air du passager avant	Coussins d'air avant et latéral côté passager avant	Système du dispositif de prétension des ceintures de sécurité du passager avant
Vide (non occupé)	Allumés	Désactivé	Désactivé
Enfants ou système de dispositif de sécurité pour enfants*1	Allumés	Désactivé	Désactivé
Adulte*2	Eteints	Prêt	Prêt

\*1 : Si un enfant plus grand est installé sur le siège de passager avant, les capteurs peuvent détecter l'enfant comme étant un adulte en fonction du physique de l'enfant.

\*2 : Si un adulte plus petit est installé sur le siège de passager avant, les capteurs peuvent détecter la personne comme étant un enfant en fonction du physique de la personne.

Le rideau de sécurité gonflable est prêt à être gonflé, malgré les indications du tableau ci-dessus.

Équipement sécuritaire essentiel

## Systèmes de retenue supplémentaire à coussins d'air

---

Si le témoin de désactivation du coussin d'air du passager avant ne s'allume pas lorsque le contacteur est mis sur ON et comme indiqué dans le tableau ci-dessus, ne pas laisser un enfant s'asseoir sur le siège du passager avant et s'adresser à un concessionnaire agréé Mazda dès que possible. Le système peut ne pas fonctionner correctement en cas d'accident.

### PRUDENCE

#### **Ne pas diminuer le poids total assis sur le siège du passager avant:**

*Lorsqu'un adulte ou un enfant de grande taille s'assied sur le siège du passager avant, la diminution du poids total assis sur le siège du passager avant requis pour le déploiement de coussin d'air est dangereuse. Les capteurs de poids du siège du passager avant détecteront la condition de poids total assis réduit et les coussins d'air avant et latéral côté passager avant et le dispositif de prétension de ceinture de sécurité du passager avant ne se déploieront pas en cas d'accident. Le passager avant n'aura pas la protection supplémentaire fournie par le coussin d'air, cela peut causer de graves blessures. La diminution du poids total assis sur le siège du passager avant peut annuler le déploiement du coussin d'air dans les conditions suivantes, par exemple:*

Équipement sécuritaire essentiel

## Systèmes de retenue supplémentaire à coussins d'air

➤ Un passager avant est assis comme illustré à la figure suivante:

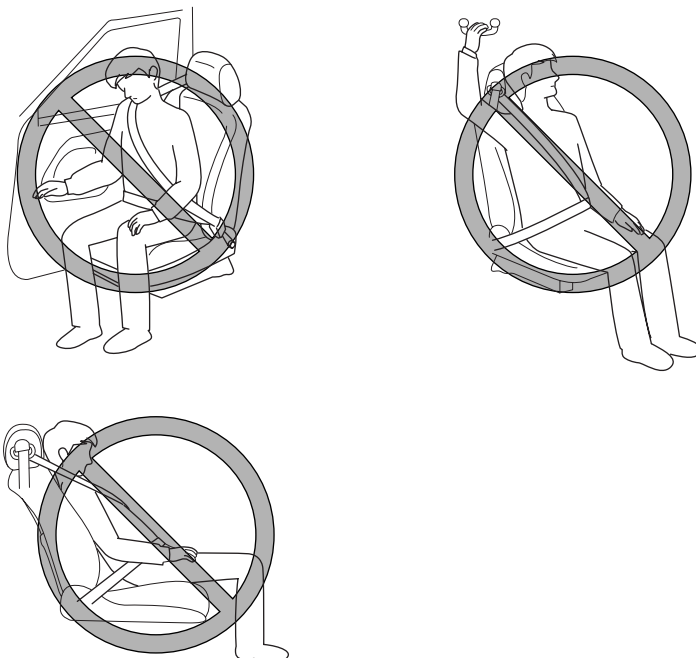

- Un passager arrière pousse vers le haut avec les pieds le siège du passager avant.
- Des bagages ou autres articles placés sous le siège du passager avant ou entre le siège du passager avant et le siège du conducteur poussent le coussin du siège du passager avant vers le haut.
- Des accessoires qui peuvent augmenter le poids total assis sur le siège du passager avant.

Les coussins d'air avant et latéral et le système de pré-tension de la ceinture de sécurité du siège du passager avant seront désactivés si le témoin de désactivation du coussin d'air côté passager avant s'allume.



## Systèmes de retenue supplémentaire à coussins d'air

### **Ne pas augmenter le poids total assis sur le siège du passager avant:**

Lorsqu'un bébé ou un petit enfant s'assied sur le siège du passager avant, l'augmentation du poids total assis sur le siège du passager avant est dangereuse. Les capteurs de poids du siège du passager avant détecteront le poids total assis accru, ce qui pourrait causer le déploiement inattendu des coussins d'air avant et latéral côté passager avant et du dispositif de prétension de ceinture de sécurité du passager avant en cas d'accident et de graves blessures. L'augmentation du poids total assis sur le siège du passager avant peut entraîner le déploiement des coussins d'air avant et latéral côté passager avant et du dispositif de prétension de ceinture de sécurité du passager avant en cas d'accident dans les conditions suivantes, par exemple:

- Des bagages ou autres articles sont placés sur le siège avec l'enfant dans le système de dispositif de sécurité pour enfants.
- Un passager arrière ou des bagages poussent ou tirent le dossier du siège du passager avant.
- Un passager arrière appuie avec les pieds sur les rails du siège du passager avant.
- Des bagages ou autres articles sont placés sur le dossier du siège ou accrochés sur l'appuie-tête.
- Les objets lourds sont placés dans la poche à cartes du dossier.
- Le siège est lavé.
- Des liquides ont été renversés sur le siège.
- Le siège du passager avant est déplacé vers l'arrière, faisant pression contre des bagages ou autres articles placés derrière.
- Le dossier du siège du passager avant touche au siège arrière.
- Des bagages ou autres articles sont placés entre le siège du passager avant et le siège du conducteur.
- Des accessoires qui peuvent augmenter le poids total assis sur le siège du passager avant.

### **⚠ ATTENTION**

- Pour assurer le déploiement approprié du coussin d'air avant et pour éviter d'endommager les capteurs du siège d'avant:
  - Ne pas placer d'objets pointus sur le coussin du siège avant et ne pas laisser d'objets lourds sur le siège.
  - Ne pas renverser de liquide sur ou sous les sièges avant.
- Pour permettre aux capteurs de fonctionner correctement, toujours exécuter les opérations suivantes:
  - Reculer les sièges avant au maximum et toujours s'asseoir droit contre le dossier du siège avec la ceinture de sécurité correctement bouclée.
  - Si un enfant est assis sur le siège du passager avant, fixer le système de dispositif de sécurité pour enfants correctement et reculer le siège du passager avant au maximum (page 2-34).

Équipement sécuritaire essentiel

## Systèmes de retenue supplémentaire à coussins d'air

---

### **REMARQUE**

- Le système prend environ 10 secondes pour commuter l'activation/désactivation des coussins d'air avant et latéral côté passager avant et du dispositif de prétension de ceinture de sécurité du passager avant.
- Le témoin de désactivation du coussin d'air du passager avant peut s'allumer et s'éteindre à plusieurs reprises si des bagages ou autres articles sont placés sur le siège du passager avant ou si la température à l'intérieur du véhicule change soudainement.
- Le témoin de désactivation du coussin d'air du passager avant peut s'allumer pendant 10 secondes si le poids total assis sur le siège du passager avant change.
- Le voyant du système de coussin d'air/dispositif de prétension de ceinture de sécurité avant s'allume si le siège du passager avant subit un impact important.
- Si le témoin de désactivation du coussin d'air du passager avant ne s'allume pas après avoir installé un système de dispositif de sécurité pour enfants sur le siège du passager avant, réinstaller le système de dispositif de sécurité pour enfants selon la procédure décrite dans ce guide de conduite et d'entretien. Ensuite, si le témoin de désactivation du coussin d'air du passager avant ne s'allume toujours, installer le système de dispositif de sécurité pour enfants sur le siège arrière et s'adresser à un concessionnaire agréé Mazda dès que possible.
- Si le témoin de désactivation du coussin d'air du siège du passager avant s'allume quand un adulte est assis sur le siège du passager avant, demander au passager de réajuster sa position en calant ses pieds au sol, puis en rattachant sa ceinture de sécurité. Si le témoin de désactivation du coussin d'air du passager avant s'allume encore, demander au passager de s'asseoir à l'arrière. S'il est impossible de s'asseoir à l'arrière, faire glisser le siège du passager avant en arrière autant que possible. Consulter un concessionnaire agréé Mazda dès que possible.

### ▼ **Contacteurs de boucle de ceinture de sécurité du conducteur et du passager avant**

Les contacteurs de boucle de ceinture de sécurité avant détectent si les ceintures de sécurité avant sont correctement bouclées et permettent un meilleur contrôle du déploiement des coussins d'air.

## Systèmes de retenue supplémentaire à coussins d'air

### Contrôle continu

Les composantes suivantes des systèmes de coussins d'air sont contrôlées par un système de diagnostic:

- Détecteur de choc et unité de diagnostic (Unité SAS)
- Capteurs de coussin d'air avant
- Modules de coussin d'air
- Détecteurs de choc latéral
- Voyant des systèmes de coussin d'air/dispositif de prétension de ceinture de sécurité avant
- Dispositifs de prétension des ceintures de sécurité avant
- Câblage connexe

**(Avec système de classification des occupants des sièges du conducteur et du passager avant)**

- Témoin de désactivation du coussin d'air du passager avant
- Capteur de position du siège du conducteur
- Capteurs de poids du siège du passager avant
- Module de contrôle du capteur de poids du siège passager avant
- Contacteurs de boucle de ceinture de sécurité du passager avant

Une module de diagnostic contrôle continuellement la disponibilité du système. Cela commence lorsque le contacteur est mis à la position ON et se poursuit tout au long de la conduite du véhicule.

Équipement sécuritaire essentiel

## Réduction de collision secondaire (SCR)

### Réduction de collision secondaire (SCR)

Si votre véhicule est impliqué dans une collision, la réduction de collision secondaire (SCR) actionne les feux de détresse (détresse SCR) pour réduire le risque d'accident secondaire après la collision initiale. La réduction de collision secondaire (SCR) fonctionne lorsqu'elle détecte un choc d'un certain degré.

#### **ATTENTION**

*La réduction de collision secondaire (SCR) peut ne pas fonctionner dans les conditions suivantes:*

- *Un choc d'un certain degré n'est pas détecté.*
  - *Une pièce importante pour le fonctionnement du système est endommagée.*
  - *Le voyant coussin d'air/système de prétension de ceinture de sécurité du siège avant s'allume sur le tableau de bord.*
- Se référer à Voyants/témoins à la page 4-17.*

#### ▼ Feux de détresse (détresse SCR)

Les feux de détresse (détresse SCR) actionnent les clignotants en cas de collision pour avertir les véhicules autour du vôtre lorsqu'ils détectent un choc d'un certain degré. Tandis que les feux de détresse (détresse SCR) fonctionnent, tous les clignotants clignotent automatiquement.

Une fois que le système est désactivé, il est possible de le désactiver en appuyant deux fois sur l'interrupteur des feux de détresse ou en désactivant le contacteur.

#### **REMARQUE**

*Les feux de détresse (détresse SCR) ne fonctionnent pas si le contacteur est éteint.*

# 3

## Avant de conduire

Utilisation de fonctions diverses, y compris les clés, portières, rétroviseurs et vitres.

<b>Clés</b> .....	<b>3-2</b>	<b>Conseils concernant la conduite</b> .....	<b>3-43</b>
Clés .....	3-2	Période de rodage .....	3-43
Système d'ouverture à télécommande .....	3-3	Suggestions pour rouler plus économiquement .....	3-43
<b>Système d'ouverture à télécommande</b> ....	<b>3-9</b>	Conduite dans des conditions dangereuses .....	3-44
Système d'ouverture à télécommande .....	3-9	Tapis de plancher .....	3-45
Plage de fonctionnement .....	3-10	Pour désembourber le véhicule .....	3-46
<b>Portières et serrures</b> .....	<b>3-11</b>	Conduite hivernale .....	3-46
Serrures des portières .....	3-11	Conduite dans l'eau .....	3-48
Hayon .....	3-19	Surcharge .....	3-49
<b>Carburant et émission</b> .....	<b>3-22</b>	Conduite sur routes irrégulières .....	3-50
Précautions concernant le carburant et les gaz d'échappement .....	3-22	<b>Remorquage</b> .....	<b>3-51</b>
Trappe de remplissage de carburant et bouchon de réservoir de carburant ....	3-25	Attelage d'une remorque (Etats-Unis et Canada) .....	3-51
<b>Volant</b> .....	<b>3-27</b>		
Volant .....	3-27		
<b>Rétroviseurs</b> .....	<b>3-28</b>		
Rétroviseurs .....	3-28		
<b>Vitres</b> .....	<b>3-31</b>		
Lève-vitre électrique .....	3-31		
Toit ouvrant transparent * .....	3-34		
<b>Système de sécurité</b> .....	<b>3-37</b>		
Modifications et accessoires additionnels .....	3-37		
Système d'immobilisation .....	3-37		
Système antivol * .....	3-39		

\* Certains modèles. **3-1**

Avant de conduire

## Clés

### Clés

#### PRUDENCE

**Ne pas laisser la clé dans le véhicule si des enfants s'y trouvent, et les garder dans un endroit où les enfants ne les trouveront pas et ne joueront pas avec:**

*Le fait de laisser des enfants dans le véhicule avec la clé est dangereux. Cela pourrait entraîner des blessures ou la mort de quelqu'un. Les enfants peuvent considérer ces clés comme un jouet intéressant et peuvent activer les lève-vitres électriques et d'autres commandes, voire même mettre le véhicule en mouvement.*

#### ATTENTION

- Comme la clé (télécommande) utilise des ondes radio de faible intensité, elle risque de ne pas fonctionner correctement dans les conditions suivantes:
  - La clé est transportée en même temps que des appareils de télécommunication comme des téléphones cellulaires.
  - La clé est en contact avec ou recouverte par un objet métallique.
  - La clé se trouve à proximité d'appareils électroniques, tels qu'un PC.
  - Un équipement électronique autre que l'équipement original Mazda est installé dans le véhicule.
  - Un équipement situé à proximité du véhicule émet des ondes radio.

- La clé (télécommande) peut consommer de l'énergie électrique en excès lorsqu'elle reçoit des ondes radio de forte intensité. Tenez la clé à l'écart des appareils électriques tels que téléviseur ou PC.
- Pour ne pas endommager la clé (télécommande), NE PAS:
  - Laisser la clé tomber.
  - Mouiller la clé.
  - Démonter la clé.
  - Exposer la clé à des températures élevées, dans des endroits au soleil comme sur le tableau de bord ou sur le capot.
  - Exposer la clé à des champs magnétiques.
  - Placer des objets lourds sur la clé.
  - Passer la clé au nettoyeur à ultrasons.
  - Placer des objets magnétisés à proximité de la clé.

Un numéro de code est gravé sur la plaque attachée au jeu de clés; détacher cette plaque et la conserver dans un endroit sûr (mais pas dans le véhicule) ce numéro sera nécessaire si l'on doit remplacer une des clés (clé auxiliaire). Noter aussi le numéro de code et le garder dans un endroit séparé, sécuritaire et commode, mais pas dans le véhicule.

Si une clé (clé auxiliaire) est perdue, s'adresser à un concessionnaire agréé Mazda en s'assurant d'avoir le code de la clé avec soi.

#### **REMARQUE**

*Le conducteur doit être muni de la clé pour s'assurer que le système fonctionne correctement.*

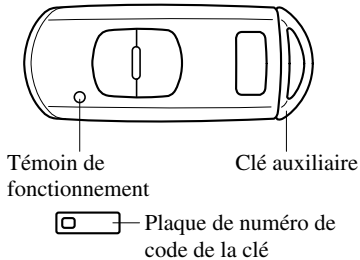

Tirer sur la clé auxiliaire pour l'extraire de la clé.

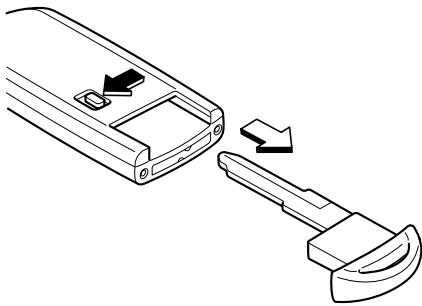

## Système d'ouverture à télécommande

Ce système utilise les touches de clé pour contrôler à distance le verrouillage/déverrouillage des portières et du hayon. Le système peut démarrer le moteur sans avoir à sortir la clé de votre sac ou de votre poche.

Il peut également vous aider à demander de l'aide.

Ces fonctions commandent également le système antivol, pour les véhicules équipés du système antivol.

Appuyer sur les touches doucement et avec précautions.

Les anomalies ou les opérations du système sont indiquées par les alertes suivantes.

- Voyant KEY (rouge)/Témoin KEY (vert)  
Se référer à Voyants/témoins à la page 4-17.
- Avertisseur sonore du compteur non coupé (STOP)  
Se référer à Avertisseur sonore du compteur non coupé (STOP) à la page 7-34.
- Avertisseur sonore de la clé retirée du véhicule  
Se référer à Avertisseur sonore de la clé retirée du véhicule à la page 7-35.

En cas de problème avec la clé (télécommande), s'adresser à un concessionnaire agréé Mazda.

Si une clé (télécommande) est perdue ou volée, consultez un concessionnaire agréé Mazda dès que possible pour un remplacement et pour rendre la clé (télécommande) perdue ou volée inopérante.

Avant de conduire

## Clés

### **ATTENTION**

Les équipements radio de ce type sont réglementés par des lois. Les changements ou modifications non spécifiquement approuvés par l'entité responsable de la conformité peuvent annuler le droit de l'utilisateur de faire fonctionner cet appareil.

### **REMARQUE**

- Le fonctionnement du système d'ouverture à télécommande peut varier selon les conditions locales.
- Le système d'ouverture à télécommande est pleinement opérationnel (verrouillage/déverrouillage de portière/hayon) lorsque le bouton de démarrage du moteur est sur la position d'arrêt. Le système ne fonctionne pas lorsque le bouton de démarrage du moteur se trouve sur une position autre que la position d'arrêt.
- Si la clé (télécommande) ne fonctionne pas lorsqu'une touche est pressée, ou si la plage de fonctionnement est réduite, la pile peut être épuisée. Pour installer une nouvelle pile, se référer à Remplacement de la pile électrique (page 6-35).
- Des clés supplémentaires (télécommandes) sont disponibles chez un concessionnaire agréé Mazda. Pour chaque véhicule, 6 clés sont fournies pour bénéficier des fonctions à télécommande. Apporter toutes les clés (télécommandes) à un concessionnaire agréé Mazda lorsque des clés supplémentaires (télécommandes) sont nécessaires.

### ▼ **Télécommande**

#### **REMARQUE**

- Si le véhicule est équipé d'un système antivol, les feux de détresse ne clignotent que lorsque le système est armé ou désarmé.  
Se référer à Système antivol à la page 3-39.
- (Avec la fonction avancée à télécommande)  
Un bip sonore de confirmation peut être émis lorsque les portières et le hayon sont verrouillés/déverrouillés à l'aide de la clé (télécommande). Si l'on veut, on peut aussi mettre le bip sonore hors service.  
Il est également possible de modifier le volume du bip sonore.  
Se référer à Fonctions de personnalisation à la page 9-9.

Le témoin de fonctionnement clignote lorsque les touches sont enfoncés.

#### **Touche de verrouillage**

Pour verrouiller les portières et le hayon, appuyer sur la touche de déverrouillage et les feux de détresse clignoteront une fois. (Avec la fonction avancée à télécommande)  
Un bip sonore retentit une fois.

Pour confirmer que toutes les portières et le hayon sont bien verrouillés, appuyer sur la touche de verrouillage de nouveau dans les 5 secondes. Si elles sont fermées et verrouillées, l'avertisseur se fera entendre.





**REMARQUE**

- *Les portières et le hayon ne pas peuvent être verrouillés en appuyant sur la touche de verrouillage si l'une des portières ou le hayon est ouvert. Les feux de détresse ne clignoteront pas.*
- *Les portières et le hayon peuvent être verrouillés en appuyant sur la touche de verrouillage si l'une des portières ou le hayon est ouvert. Les feux de détresse ne clignoteront pas.*  
*Lorsqu'on appuie sur le bouton de verrouillage tandis qu'une portière est ouverte et si celle-ci est ensuite fermée, toutes les portières et le hayon sont verrouillés.*
- *Confirmer que toutes les portières et le hayon sont verrouillés visuellement ou auditivement par l'utilisation du double clic.*
- *Lorsqu'une portière est ouverte depuis l'extérieur tandis que la clé se trouve à l'intérieur du véhicule, les portières fermées sont verrouillées et toutes les portières sont automatiquement déverrouillées en fermant la portière ouverte. Le bip sonore retentit pendant environ 10 secondes pour informer le conducteur que la clé est restée à l'intérieur du véhicule.*
- *Vérifier que toutes les portières et le hayon sont verrouillés après avoir appuyé sur la touche.*
- **(Avec système antivol)**  
*Si les portières sont verrouillées en appuyant sur la touche de verrouillage de la clé alors que le système antivol est armé, les feux de détresse clignotent une fois pour indiquer que le système est armé.*

**Touche de déverrouillage**

Pour déverrouiller la portière du conducteur, appuyer sur la touche de déverrouillage et les feux de détresse clignoteront deux fois.

**(Avec la fonction avancée à télécommande)**

Un bip sonore retentit 2 fois.

Pour déverrouiller toutes les portières et le hayon, appuyer de nouveau sur la touche de déverrouillage dans les 3 secondes; un bip sonore retentira alors deux fois.



Avant de conduire

## Clés

### **REMARQUE**

- *Le système peut être configuré de manière à déverrouiller toutes les portières en une seule opération.*

*Se référer à Fonctions de personnalisation à la page 9-9.*

- **(Fonction de reverrouillage automatique)**  
*Après avoir effectué le déverrouillage en utilisant la télécommande, toutes les portières et le hayon seront verrouillés automatiquement si l'une quelconque des opérations ci-dessous n'est pas exécutée dans les 60 secondes environ. Si le véhicule est équipé d'un système antivol, les feux de détresse clignoteront pour confirmation. La durée à l'issue de laquelle les portières se verrouillent automatiquement peut être modifiée.*

*Se référer à Fonctions de personnalisation à la page 9-9.*

- *Une portière ou le hayon est ouverte.*
- *Le bouton de démarrage du moteur se trouve sur une position autre que la position d'arrêt.*
- **(Avec système antivol)**  
*Si les portières sont déverrouillées en appuyant sur la touche de déverrouillage de la télécommande alors que le système antivol est désactivé, les feux de détresse clignotent deux fois pour indiquer que le système est désactivé.*

### **Touche de panique**

Si vous vous apercevez de loin que quelqu'un essaie de pénétrer dans votre véhicule ou de l'endommager, enfoncer la touche de panique activera l'alarme du véhicule.



### **REMARQUE**

*La touche de panique fonctionnera qu'une des portières ou le hayon soient ouverts ou fermés.*

### **(Déclenchement de l'alarme)**

Appuyer sur la touche de panique pendant au moins 1 seconde déclenchera l'alarme pendant 2 minutes et 30 secondes et les mesures suivantes se déclencheront:

- L'avertisseur se fera entendre de manière intermittente.
- Les feux de détresse clignoteront.

### **(Arrêt de l'alarme)**

L'alarme s'arrête en appuyant sur une des touches de la télécommande.

## ▼ Plage de fonctionnement

Le système fonctionne uniquement lorsque le conducteur se trouve dans le véhicule ou dans la plage de fonctionnement et qu'il est muni de la clé.

### Démarrage du moteur

#### **REMARQUE**

- *Le démarrage du moteur est possible même si la clé se trouve à l'extérieur du véhicule et à proximité immédiate d'une porte et d'une fenêtre. Cependant, il est important de toujours démarrer le moteur en étant installé dans le siège conducteur. Si l'on fait démarrer le véhicule et que la clé ne se trouve pas dans le véhicule, le véhicule ne redémarrera pas après qu'on l'ait arrêté et qu'on ait mis le bouton de démarrage du moteur sur la position d'arrêt.*
- *Le compartiment à bagages se trouve hors de la plage de fonctionnement assurée, mais si la clé (télécommande) fonctionne, le moteur démarrera.*

## Avec la fonction avancée à télécommande

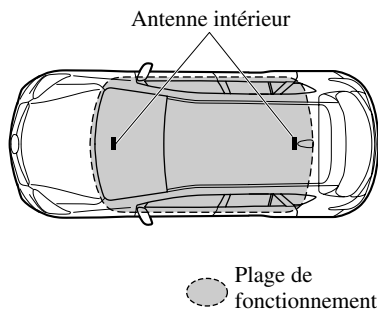

## Sans la fonction avancée à télécommande

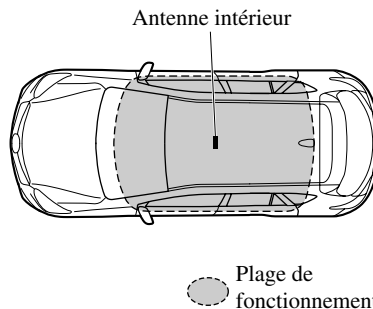

#### **REMARQUE**

*Le moteur peut ne pas démarrer si la clé se trouve dans les zones suivantes:*

- *Autour du tableau de bord*
- *Dans les compartiments de rangement, tels que la boîte à gant*
- *Sur la plage arrière*
- *Dans le compartiment à bagages*

## ▼ Fonction de suspension de clé

Si une clé est laissée à l'intérieur du véhicule, les fonctions de la clé laissée dans le véhicule seront suspendues momentanément pour empêcher que le véhicule soit volé.

Les fonctions suivantes sont inutilisables:

- Démarrage du moteur en utilisant le bouton de démarrage du moteur.
- **(Avec la fonction avancée à télécommande)**  
Actionnement des interrupteurs de commande.

Pour rétablir ces fonctions, effectuer l'une quelconque des opérations suivantes:

- Appuyer sur une touche de la clé dont les fonctions ont été temporairement suspendues.

Avant de conduire

## Clés

---

- Pour des véhicules équipés d'un compteur de type A, des messages s'affichent sur le tableau de bord.  
**(Boîte de vitesses manuelle)**  
Lorsqu'on est muni d'une autre clé, appuyer sur la pédale d'embrayage jusqu'à ce que le témoin KEY (vert) s'allume.  
**(Boîte de vitesses automatique)**  
Lorsqu'on est muni d'une autre clé, appuyer sur la pédale de frein jusqu'à ce que le témoin KEY (vert) s'allume.  
Se référer à Voyants/témoins à la page 4-17.

## Système d'ouverture à télécommande

### Système d'ouverture à télécommande

#### **! PRUDENCE**

**Les ondes radio émises par la clé peuvent perturber le fonctionnement d'équipements médicaux, tels que les stimulateurs cardiaques:**

*Avant d'utiliser la clé à proximité de personnes utilisant des équipements médicaux, demandez à votre médecin ou au fabricant de ces équipements si les ondes radio émises par la clé risquent de perturber leur fonctionnement.*

La fonction avancée à télécommande vous permet de verrouiller/déverrouiller les portières/le hayon ou d'ouvrir le hayon tout en étant muni de la clé sans utiliser cette dernière.

Les anomalies ou les opérations du système sont indiquées par les alertes suivantes.

- Avertisseur sonore de l'interrupteur de commande inutilisable  
Se référer à Avertisseur sonore de l'interrupteur de commande inutilisable (avec la fonction avancée à télécommande) à la page 7-35.
- Avertisseur sonore de clé laissée dans le compartiment à bagages  
Se référer à Avertisseur sonore de clé laissée dans le compartiment à bagages (avec la fonction avancée à télécommande) à la page 7-35.
- Avertisseur sonore de clé laissée dans le véhicule  
Se référer à Avertisseur sonore de clé laissée dans le véhicule (avec la fonction avancée à télécommande) à la page 7-35.

#### **REMARQUE**

*Les fonctions du système d'ouverture à télécommande peuvent être désactivées afin de prévenir tout effet indésirable possible sur un utilisateur portant un stimulateur cardiaque ou un autre appareil médical. Si le système est désactivé, il vous sera impossible de démarrer le moteur avec la clé. S'adresser à un concessionnaire agréé Mazda pour plus de détails. Si le système d'ouverture à télécommande a été désactivé, il vous sera possible de démarrer le moteur en suivant la procédure indiquée quand la pile de la clé est morte.*

*Se référer à Fonction de démarrage du moteur lorsque la pile de la clé est à plat à la page 4-7.*

Avant de conduire

## Système d'ouverture à télécommande

### Plage de fonctionnement

Le système fonctionne uniquement lorsque le conducteur se trouve dans le véhicule ou dans la plage de fonctionnement et qu'il est muni de la clé.

#### REMARQUE

Lorsque la pile est déchargée ou dans les zones soumises à des ondes ou des interférences radio de forte intensité la plage de fonctionnement peut être réduite ou le système peut ne pas fonctionner.

### ▼ Verrouillage/déverrouillage des portières et du hayon

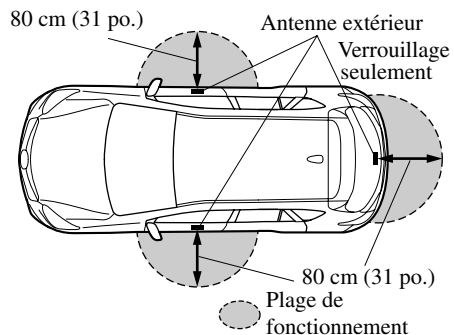

#### REMARQUE

Le système risque de ne pas fonctionner à proximité immédiate des fenêtres, des poignées de portières ou du hayon.

### ▼ Ouverture du hayon

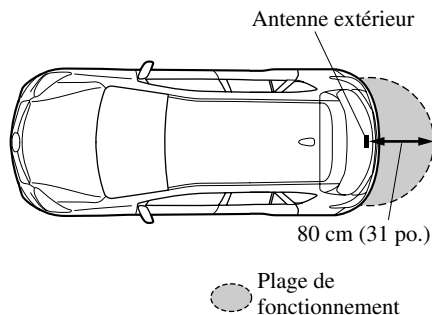

## Portières et serrures

### Serrures des portières

#### PRUDENCE

**Toujours emmener les enfants ou les animaux de compagnie avec soi, ou laisser avec eux une personne responsable:**

*Le fait de laisser un enfant ou un animal sans surveillance dans un véhicule en stationnement est dangereux. Lorsqu'il fait chaud, la température intérieure d'un véhicule peut augmenter à tel point que cela peut entraîner une maladie cérébrale ou même la mort.*

**Ne pas laisser la clé dans le véhicule si des enfants s'y trouvent, et les garder dans un endroit où les enfants ne les trouveront pas et ne joueront pas avec:**

*Le fait de laisser des enfants dans le véhicule avec la clé est dangereux. Cela pourrait entraîner des blessures ou la mort de quelqu'un.*

**Garder toutes les portières verrouillées lors de la conduite:**

*Des portières déverrouillées dans un véhicule en mouvement sont dangereuses. Les passagers peuvent tomber si une portière est ouverte par inadvertance et peuvent facilement être éjectés lors d'un accident.*

**Fermer toujours toutes les vitres et le toit ouvrant transparent, verrouiller les portières et emporter la clé avec vous lorsque vous laissez votre véhicule non surveillé:**

*Laisser votre véhicule déverrouillé est dangereux, les enfants peuvent s'enfermer dans un véhicule chaud, pouvant entraîner leur mort. De même, un véhicule non verrouillé est une cible facile pour les voleurs et les intrus.*

**Après avoir fermé les portières, toujours vérifier qu'elles sont bien fermées:**

*Les portières mal fermées sont dangereuses; si le véhicule est conduit avec une portière mal fermée, la portière risquerait en effet de s'ouvrir de manière inattendue et de causer un accident.*

**Toujours confirmer la sécurité du véhicule avant d'ouvrir une portière:**

*Il est dangereux d'ouvrir une portière de manière précipitée. Un autre véhicule ou un piéton pourrait être heurté et cela entraînerait un accident.*

Avant de conduire

## Portières et serrures

### REMARQUE

- *L'option de prévention de verrouillage accidentel du véhicule évite que quelqu'un ne se retrouve à l'extérieur du véhicule sans les clés. Toutes les portières et le hayon se déverrouilleront automatiquement s'ils ont été verrouillés à l'aide du verrouillage électrique des portières avec une portière ou le hayon ouvert.*

- **(Système d'ouverture de porte (contrôle avec détection de collision))**

*Ce système déverrouille automatiquement les portières dans le cas où le véhicule est impliqué dans un accident pour permettre aux passagers de sortir du véhicule immédiatement et d'éviter qu'ils soient piégés à l'intérieur. Tandis que le contacteur est sur ON et dans le cas où le véhicule reçoit un impact assez fort pour gonfler les coussins d'air, toutes les portières sont automatiquement déverrouillées 6 secondes après le moment de l'accident.*

*Les portières peuvent ne pas se déverrouiller selon l'application de l'impact, la force de l'impact, et d'autres conditions de l'accident.*

*Si les systèmes liés aux portières ou à la batterie sont défectueux, les portières ne se déverrouillent pas.*

### ▼ Verrouillage, déverrouillage à l'aide de la clé

Toutes les portières et le hayon se verrouillent automatiquement lorsque la portière du conducteur est verrouillée en utilisant la clé.

Toutes les portières de même que le hayon se déverrouillent lorsque la portière du conducteur est déverrouillée et que la clé est tenue en position de déverrouillage pendant une seconde ou plus.

Tourner la clé vers l'avant pour verrouiller, vers l'arrière pour déverrouiller.

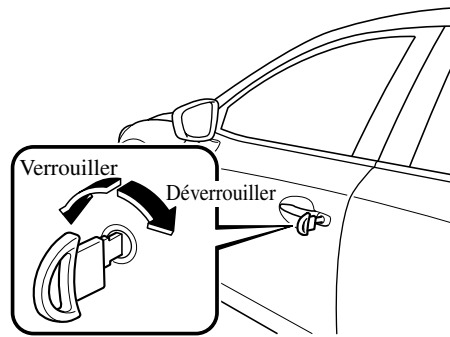

### REMARQUE

*Tenir la clé en position déverrouillée dans le verrou de la portière conducteur pendant une seconde environ déverrouillera toutes les portières et le hayon. Pour déverrouiller uniquement la portière du conducteur, insérer la clé dans le verrou de la portière du conducteur et tourner brièvement la clé en position de déverrouillage, puis la ramener immédiatement à la position centrale.*



## Portières et serrures

### ▼ Verrouillage, déverrouillage à l'aide de l'interrupteur de commande (avec la fonction avancée à télécommande)

Toutes les portières et le hayon peuvent être verrouillés/déverrouillés en appuyant sur l'interrupteur de commande des portières avant lorsque le conducteur est muni de la clé.

L'interrupteur de commande situé sur le hayon peut être utilisé seulement pour verrouiller toutes les portières et le hayon.

#### Portières avant

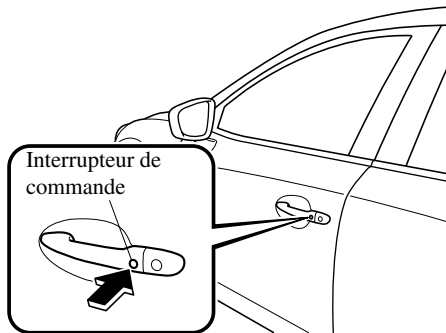

#### Hayon (verrouillage seulement)

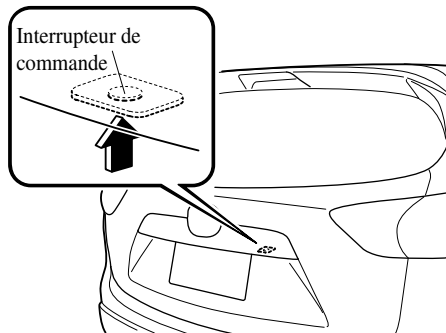

#### Pour verrouiller

Pour verrouiller les portières et le hayon, appuyer sur l'interrupteur de commande. Un bip sonore se fera entendre une fois et les feux de détresse clignoteront une fois.

#### Pour déverrouiller

##### Interrupteur de commande de la portière du conducteur

Pour déverrouiller la portière du conducteur, appuyer sur l'interrupteur de commande. Un bip sonore se fera entendre deux fois et les feux de détresse clignoteront deux fois.

Pour déverrouiller toutes les portières et le hayon, appuyer de nouveau sur l'interrupteur de commande avant 3 secondes; un bip sonore retentira alors deux fois.

##### Interrupteur de commande de la portière côté passager avant

Pour déverrouiller toutes les portières et le hayon, appuyer sur l'interrupteur de commande. Un bip sonore se fera entendre deux fois et les feux de détresse clignoteront deux fois.

#### **REMARQUE**

- *Le système peut être configuré de manière à déverrouiller toutes les portières en une seule opération.*  
*Se référer à Fonctions de personnalisation à la page 9-9.*
- *Vérifier que toutes les portières et le hayon sont correctement verrouillés.*
- *Toutes les portières et le hayon ne peuvent être verrouillés si l'une des portières ou le hayon est ouvert.*
- *Une fois l'interrupteur de commande enclenché, il est possible que le déverrouillage des portières nécessite quelques secondes.*

Avant de conduire

## Portières et serrures

- *Un bip sonore de confirmation se fait entendre lorsque les portières et le hayon sont verrouillés/déverrouillés à l'aide de l'interrupteur de commande. Si l'on veut, on peut aussi mettre le bip sonore hors service. Il est également possible de modifier le volume du bip sonore.  
Se référer à Fonctions de personnalisation à la page 9-9.*
- **(Avec système antivol)**  
*Les feux de détresse clignotent lorsque le système antivol est armé ou désactivé.  
Se référer à Système antivol à la page 3-39.*
- *Ce paramètre peut être modifié de telle sorte que les portières et le hayon soient verrouillés automatiquement sans avoir besoin d'appuyer sur l'interrupteur de commande.  
Se référer à Fonctions de personnalisation à la page 9-9.*  
**(Fonction de verrouillage automatique)**  
*Trois secondes après la fermeture des portières et du hayon, et si la clé ne se trouve plus dans la plage de fonctionnement, les portières et le hayon seront automatiquement verrouillés. Les feux de détresse clignoteront une fois.  
(Même si le conducteur reste dans la plage de fonctionnement, toutes les portières et le hayon seront automatiquement verrouillés après 30 secondes environ.) Si le conducteur sort de la plage de fonctionnement avant que les portières et le hayon soient complètement fermés ou qu'une autre clé est laissée dans le véhicule, la condamnation automatique ne fonctionnera pas. Toujours vérifier que toutes les portières et le hayon sont fermés et verrouillés avant de quitter le véhicule.  
La fonction de verrouillage automatique ne ferme pas les lève-vitres électriques.*

- **(Fonction de reverrouillage automatique)**  
*Après avoir effectué le déverrouillage en utilisant l'interrupteur de commande, toutes les portières et le hayon seront verrouillés automatiquement si l'une quelconque des opérations ci-dessous n'est pas exécutée dans les 60 secondes environ. Si le véhicule est équipé d'un système antivol, les feux de détresse clignoteront pour confirmation. La durée à l'issue de laquelle les portières se verrouillent automatiquement peut être modifiée.  
Se référer à Fonctions de personnalisation à la page 9-9.*
  - *Une portière ou le hayon est ouverte.*
  - *On met le contacteur sur une position autre que la position d'arrêt.*

### ▼ Verrouillage, déverrouillage à l'aide de la télécommande

Toutes les portières et le hayon peuvent être verrouillés/déverrouillés en appuyant sur les touches de la télécommande; se référer à Système d'ouverture à télécommande (page 3-3).

### ▼ Verrouillage, déverrouillage à l'aide de la commande de verrouillage de la portière

Toutes les portières et le hayon se verrouillent automatiquement lorsque le côté verrouillé est enfoncé. Elles se déverrouillent toutes lorsque le côté déverrouillé est enfoncé.  
Pour verrouiller toutes les portières/le hayon depuis une portière avant ouverte, appuyer sur le côté de verrouillage de l'interrupteur de verrouillage de portière, puis fermer la portière.

Avant de conduire

## Portières et serrures

### Portière du conducteur

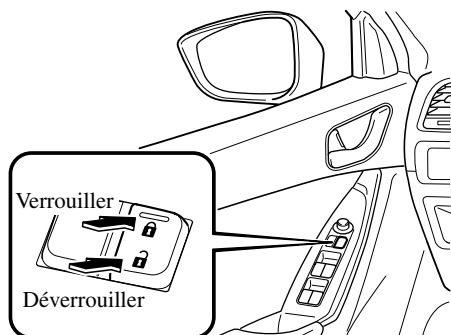

### Portière du passager avant

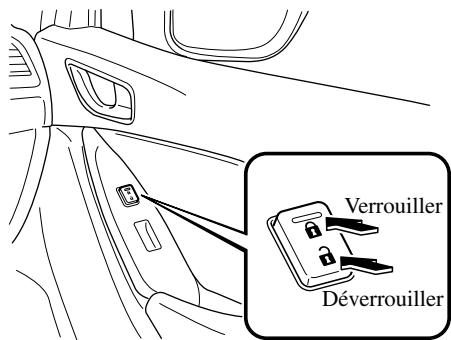

### ▼ Fonction de verrouillage/déverrouillage automatique

#### **⚠ PRUDENCE**

**Ne pas tirer la poignée intérieure d'une portière avant:**

*Il est dangereux de tirer la poignée intérieure d'une portière avant pendant que le véhicule se déplace. Des passagers risquent de tomber du véhicule si une portière avant s'ouvre accidentellement, et de subir des blessures graves ou mortelles.*

- Lorsque la vitesse du véhicule dépasse 20 km/h (12 mi/h), toutes les portières et le hayon se verrouillent automatiquement.
- Lorsque le contacteur est sur la position d'arrêt, toutes les portières et le hayon sont déverrouillés automatiquement.

Il est aussi possible de désactiver ces fonctions de manière qu'elles ne s'enclenchent pas.

### Changement du réglage de la fonction de verrouillage/déverrouillage automatique à l'aide de l'interrupteur de verrouillage de la portière

Les portières et le hayon peuvent être réglés de manière à se verrouiller ou se déverrouiller automatiquement en sélectionnant l'une quelconque des fonctions figurant dans le tableau ci-dessous et en utilisant l'interrupteur de verrouillage de la portière du conducteur dans le panneau de portière intérieure pour effectuer le changement, comme indiqué dans la procédure suivante.

Il est possible de changer les réglages en procédant comme suit.

Avant de conduire

## Portières et serrures

### REMARQUE

- La fonction numéro 3 est le réglage usine pour votre véhicule.
- Seulement cinq réglages de verrouillage/déverrouillage automatique au total sont utilisables pour les véhicules à boîte de vitesses automatique, et trois pour les véhicules à boîte de vitesses manuelle. Veiller à appuyer sur le côté déverrouillage de l'interrupteur de verrouillage de la portière du conducteur le nombre correct de fois, selon le numéro de fonction sélectionné. Si l'on appuie par erreur six fois sur l'interrupteur pour un véhicule à boîte de vitesses automatique, ou quatre fois pour un véhicule à boîte de vitesses manuelle, la procédure sera invalidée. Si ceci se produit, recommencer la procédure depuis le début.

Numéro de fonction	Fonction *1
1	La fonction de verrouillage automatique de la portière est désactivée.
2	Toutes les portières et le hayon sont verrouillés automatiquement quand la vitesse du véhicule est d'environ 20 km/h (12 mi/h) ou plus.
3	Toutes les portières et le hayon sont verrouillés automatiquement quand la vitesse du véhicule est d'environ 20 km/h (12 mi/h) ou plus. Toutes les portières et le hayon sont déverrouillés lorsqu'on fait passer le contacteur de la position ON à la position d'arrêt.
4	<b>(Véhicules à boîte de vitesses automatique uniquement)</b> Lorsqu'on met le contacteur sur la position ON et qu'on fait passer le levier sélecteur de la position de stationnement (P) à n'importe quelle autre position de rapport, toutes les portières et le hayon sont verrouillés automatiquement.
5	<b>(Véhicules à boîte de vitesses automatique uniquement)</b> Lorsqu'on met le contacteur sur la position ON et qu'on fait passer le levier sélecteur de la position de stationnement (P) à n'importe quelle autre position de rapport, toutes les portières et le hayon sont verrouillés automatiquement. Lorsqu'on met le levier sélecteur sur la position de stationnement (P) pendant que le contacteur est sur la position ON, toutes les portières et le hayon sont déverrouillés automatiquement.

\*1 D'autres paramètres pour la fonction de verrouillage automatique de la portière sont disponibles auprès d'un concessionnaire agréé Mazda. Pour plus de détails, s'adresser à un concessionnaire agréé Mazda.  
 Se référer à Fonctions de personnalisation à la page 9-9.

1. Stationner le véhicule en toute sécurité. Toutes les portières doivent rester fermées.

## Portières et serrures

2. Mettre le contacteur sur ON.
3. Maintenir enfoncé le côté verrouillage de l'interrupteur de verrouillage de la portière du conducteur dans les 20 secondes ou moins après avoir mis le contacteur sur la position ON, et s'assurer qu'un bip sonore est bien émis environ huit secondes plus tard.
4. En vous référant au tableau de réglage des fonctions de verrouillage/déverrouillage automatique, déterminer le numéro de fonction pour le réglage souhaité. Appuyer sur le côté déverrouillage de l'interrupteur de verrouillage de la portière du conducteur le nombre correct de fois, selon le numéro de fonction sélectionné (ex.: si l'on sélectionne la fonction 2, appuyer sur le côté déverrouillage de l'interrupteur 2 fois seulement).
5. Trois secondes après que le réglage de la fonction a été changé, un bip sonore retentira le nombre de fois correspondant au numéro de fonction sélectionné. (Ex. fonction numéro 3 = 3 bips sonores)

### REMARQUE

- Il est impossible de verrouiller ou de déverrouiller les portières pendant qu'on effectue le réglage de la fonction.
- Il est possible d'annuler la procédure en appuyant sur le côté verrouillage de l'interrupteur de verrouillage de la portière du conducteur.

### ▼ Verrouillage, déverrouillage à l'aide de la commande intérieure de verrouillage

Pour verrouiller une portière de l'intérieur, appuyer sur la commande de verrouillage. Pour déverrouiller, le tirer vers l'extérieur. Celle-ci ne commande pas les serrures de l'autre portière.

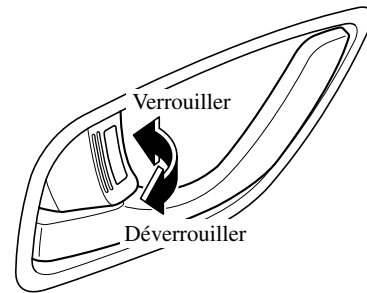

Pour verrouiller la portière de passager avant avec la commande de verrouillage de l'extérieur, appuyer la commande de verrouillage de portière à la position de verrouillage et fermer la portière (il est inutile de maintenir tirée la poignée de la portière).

Celle-ci ne commande pas les serrures de l'autre portière.

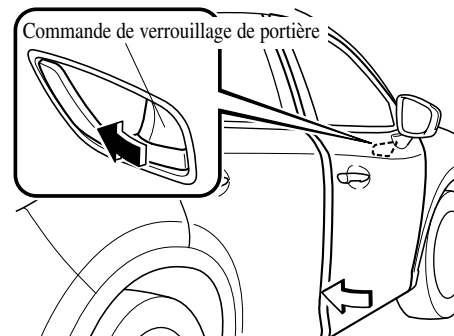

Avant de conduire

## Portières et serrures

### REMARQUE

Lorsque la portière est verrouillée en suivant cette méthode:

- Faire attention de ne pas laisser la clé dans le véhicule.
- Il n'est pas possible d'utiliser la commande de verrouillage de la portière du conducteur lorsque la portière du conducteur est ouverte.
- L'indicateur rouge est visible lorsque la commande de verrouillage de portière est déverrouillée.

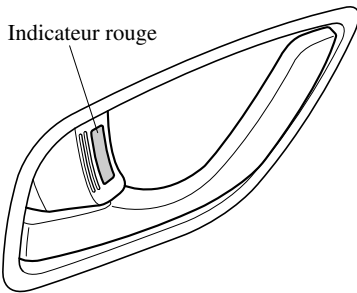

### ▼ Verrous de sécurité pour enfants des portières arrière

Ces verrous sont prévus pour éviter que les enfants n'ouvrent accidentellement les portières arrière. Les utiliser à chaque fois qu'un enfant se trouve dans le véhicule.

Si le verrou de sécurité est poussé en position verrouillée avant de fermer la portière, elle ne peut pas être ouverte de l'intérieur. Pour l'ouvrir, tirer sur la poignée extérieure de la portière.

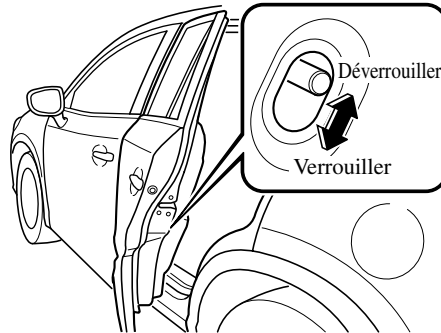

## Portières et serrures

### Hayon

#### **! PRUDENCE**

**Ne jamais laisser une personne s'asseoir dans le compartiment à bagages pendant la conduite:**

*Le fait de laisser une personne s'asseoir dans le compartiment à bagages pendant la conduite est dangereux. La personne assise dans le compartiment à bagages risque d'être blessée gravement ou mortellement en cas de freinage brusque ou de collision.*

**Ne pas conduire avec le hayon ouvert:**

*Du gaz d'échappement dans l'habitacle du véhicule est dangereux. Un hayon ouvert dans un véhicule en mouvement fait entrer des gaz d'échappement dans l'habitacle. Ces gaz contiennent du monoxyde de carbone (CO) qui est incolore, inodore et extrêmement dangereux pour la santé, il peut entraîner une perte de conscience et la mort. De plus, un hayon ouvert peut faire que des passagers tombent hors du véhicule en cas d'accident.*

#### **! ATTENTION**

*Faites attention à ne pas appliquer de force excessive au vérin amortisseur sur le hayon, comme en posant la main sur le vérin. Sinon, le vérin amortisseur peut se plier et affecter le fonctionnement du hayon.*

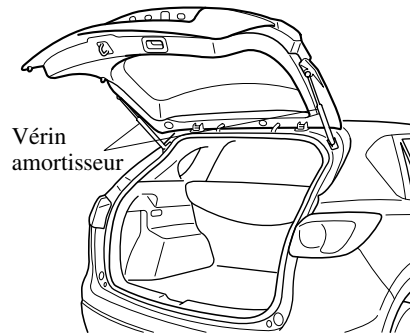

#### **▼ Ouverture et fermeture du hayon**

##### **Ouverture du hayon à l'aide du système d'ouverture électrique du hayon**

Appuyer sur le système d'ouverture électrique du hayon, puis soulever le hayon lorsque loquet est libéré.

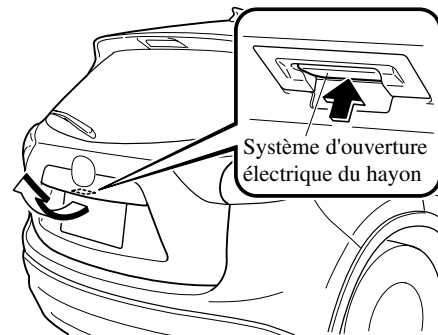

Avant de conduire

## Portières et serrures

Lorsque le contacteur est mis sur la position ON, le hayon ne peut être ouvert que si le véhicule est à l'arrêt, avec le frein de stationnement appliqué (boîte de vitesses manuelle) ou avec le levier sélecteur en page P (boîte de vitesses automatique).

### **REMARQUE**

- **(Avec la fonction avancée à télécommande)**
  - *Un hayon verrouillé peut aussi être ouvert tandis que l'on est muni de la clé.*
  - *Lors de l'ouverture du hayon à l'aide de la fonction à télécommande, le déverrouillage du hayon peut nécessiter plusieurs secondes une fois qu'on a appuyé sur le système d'ouverture électrique du hayon.*
  - *Il est possible de fermer le hayon lorsque les portières sont verrouillées à l'aide de la clé laissée dans le véhicule. Cependant, afin de ne pas laisser la clé dans le véhicule, il est possible d'ouvrir le hayon en appuyant sur le système d'ouverture électrique du hayon.*
- *Si le hayon est déverrouillé en appuyant sur le système d'ouverture électrique du hayon, il se soulève légèrement afin d'être ouvert. Si le hayon n'est pas actionné pendant une certaine période de temps une fois qu'on a appuyé sur le système d'ouverture électrique du hayon, il n'est plus possible de le soulever davantage depuis sa position légèrement soulevée. Appuyer de nouveau sur le système d'ouverture électrique du hayon pour ouvrir complètement le hayon. Pour fermer le hayon à partir de la position légèrement soulevée, commencer par l'ouvrir en appuyant sur le système d'ouverture électrique du hayon, attendre 1 seconde ou plus, puis fermer le hayon. Le voyant de portière ouverte s'allume si le hayon n'est pas correctement fermé.*
- *Le bruit du verrou se fait entendre pendant quelques secondes après qu'on a appuyé sur le système d'ouverture électrique du hayon; toutefois, ceci n'indique aucune anomalie.*



Avant de conduire  
**Portières et serrures**

**Fermeture du hayon**

Pour fermer, abaisser doucement le hayon à l'aide de la cavité de poignée du hayon, puis pousser l'à deux mains pour le fermer.

Ne pas le claquer. Tirer le hayon vers le haut pour s'assurer qu'il est bien verrouillé.

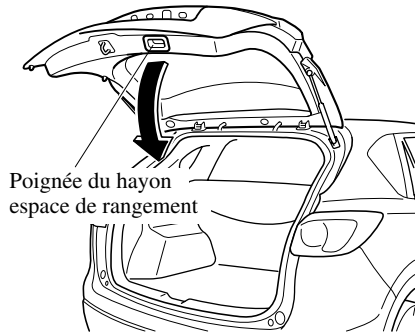

Avant de conduire

## Carburant et émission

### Précautions concernant le carburant et les gaz d'échappement

#### ▼ Carburant à utiliser

Les véhicules équipés de convertisseur catalytique ou de capteurs d'oxygène doivent fonctionner qu'avec du CARBURANT SANS PLOMB UNIQUEMENT, qui réduit les émissions d'échappement et minimise l'encrassement des bougies.

Ce véhicule Mazda donnera un rendement optimal avec le carburant indiqué dans le tableau ci-dessous.

Carburant	Indice d'octane* (index anticognement)
Carburant ordinaire sans plomb	87 [méthode (R+ M)/2] ou supérieur (91 RON ou supérieur)

\* La loi fédérale américaine oblige les stations-service à afficher l'indice d'octane sur les pompes à essence.

Du carburant avec un indice d'octane inférieur à 87 (91 RON) peut réduire l'efficacité du système antipollution. Cela risque aussi de causer le cognement du moteur et de l'endommager.

#### **ATTENTION**

- **UTILISER DU CARBURANT SANS PLOMB UNIQUEMENT.**  
*Le carburant au plomb nuit au convertisseur catalytique et aux capteurs d'oxygène, et cause une détérioration du système antipollution et/ou des pannes.*
- *Ce véhicule ne peut utiliser des carburant oxygénés ne contenant pas plus de 10 % d'éthanol par volume. Le véhicule peut subir des dommages si le pourcentage d'éthanol dépasse cette spécification, ou si l'essence contient du méthanol. Arrêter d'utiliser tout gasole si les performances du moteur baissent.*
- *Ne jamais ajouter de produits additifs pour système de carburant. Sinon cela pourrait endommager le système antipollution. S'adresser à un concessionnaire agréé Mazda pour plus de détails.*

L'essence mélangée à des produits oxygénés comme l'alcool ou un mélange d'éther est en général appelée carburant oxygéné. Le mélange d'essence commun qui peut être utilisé avec ce véhicule est de l'éthanol mélangé à 10 % ou moins. L'essence contenant de l'alcool, comme de l'éthanol ou du méthanol, est vendu sous l'appellation "Gasole".

Les dommages au véhicule et les problèmes concernant la conduite suite à l'utilisation des carburants suivants peuvent ne pas être couverts par la garantie du manufacturier.

- Gasole contenant plus de 10 % d'éthanol.
- Essence ou gasole contenant du méthanol.
- Essence au plomb ou gasole au plomb.

3-22

## Carburant et émission

### ▼ Système antipollution

Votre véhicule est équipé d'un système antipollution (le convertisseur catalytique fait partie de ce système) qui le rend conforme aux lois applicables concernant les gaz d'échappement.

### PRUDENCE

**Ne jamais stationner sur ou près de matières inflammables:**

*Le fait de se stationner sur des matières inflammables, comme de l'herbe sèche, est dangereux. Même lorsque le moteur est arrêté, le système d'échappement reste très chaud après l'utilisation normale et peut enflammer des matières inflammables. Cela pourrait causer de graves blessures ou la mort.*

### ATTENTION

*Ne pas respecter les précautions suivantes peut faire que le plomb se dépose sur le catalyseur à l'intérieur du convertisseur catalytique ou faire que le convertisseur catalytique devienne très chaud. Cela endommagera le convertisseur et découlera en de mauvaises performances.*

- **UTILISER DU CARBURANT SANS PLOMB UNIQUEMENT.**
- *Ne pas conduire ce véhicule Mazda s'il présente des signes de mauvais fonctionnement.*
- *Ne pas rouler en roue libre avec le contacteur coupé.*
- *Ne pas descendre de côtes raides en prise (une vitesse engagée) avec le contacteur coupé.*
- *Ne pas faire tourner le moteur à un régime de ralenti élevé pendant plus de 2 minutes.*
- *Ne pas modifier le système antipollution. Toutes les vérifications et réglages doivent être réalisés par un mécanicien qualifié.*
- *Ne pas faire démarrer le véhicule en le poussant ou en le tirant.*

### REMARQUE

- *D'après la loi fédérale américaine, toute modification au système antipollution d'origine, avant la première vente et l'immatriculation d'un tel véhicule est soumise à des sanctions. Dans certains états, de telles modifications faites sur des véhicules usagés sont aussi sujettes à des sanctions.*
- *Lorsque le moteur est arrêté, le son d'une valve s'ouvrant et se fermant peut être audible à l'arrière du côté droit du véhicule, cependant cela n'indique pas une anomalie. Ce véhicule est équipé d'un dispositif d'auto-vérification qui opère après que le moteur soit arrêté.*

Avant de conduire

## Carburant et émission

---

### ▼ Gaz d'échappement du moteur (Monoxyde de carbone)

#### **⚠ PRUDENCE**

**Ne pas conduire le véhicule si l'on sent des odeurs de gaz d'échappement à l'intérieur du véhicule:**

*Le gaz d'échappement est dangereux. Ce gaz contient du monoxyde de carbone (CO), qui est incolore, inodore et extrêmement toxique. Si inhalé, il peut causer la perte de conscience et la mort. Si l'on sent une odeur de gaz d'échappement à l'intérieur du véhicule, garder toutes les vitres ouvertes et consulter un concessionnaire agréé Mazda, immédiatement.*

**Ne pas faire tourner le moteur dans un endroit clos:**

*Le fait de laisser tourner le moteur dans un endroit clos, comme un garage, est dangereux. Le gaz d'échappement qui contient de l'oxyde de carbone, un gaz extrêmement toxique, peut facilement entrer dans l'habitacle. Cela peut entraîner une perte de conscience ou même la mort.*

**Ouvrir les vitres ou régler le système de chauffage ou de refroidissement pour faire entrer de l'air frais lorsque le moteur tourne au ralenti:**

*Le gaz d'échappement est dangereux. Lorsque le véhicule est à l'arrêt avec les vitres fermées et le moteur tournant au ralenti pendant une longue durée, même dans un endroit qui n'est pas fermé, du gaz d'échappement qui contient de l'oxyde de carbone, un gaz extrêmement toxique, peut facilement entrer dans l'habitacle. Cela peut entraîner une perte de conscience ou même la mort.*

**Retirer la neige sous et autour du véhicule, en particulier du tuyau d'échappement, avant de faire démarrer le véhicule:**

*Le fait de laisser tourner le moteur lorsque le véhicule est arrêté dans de la neige profonde est dangereux. Le tuyau d'échappement peut être obstrué par la neige, faisant entrer du gaz d'échappement dans l'habitacle. Etant donné que le gaz d'échappement contient de l'oxyde de carbone, un gaz extrêmement toxique, toute personne dans le véhicule risque de perdre connaissance ou même de décéder.*

## Carburant et émission

### Trappe de remplissage de carburant et bouchon de réservoir de carburant

#### **⚠ PRUDENCE**

**Lors du retrait du bouchon du réservoir de carburant, desserrer le bouchon légèrement et attendre que le sifflement cesse. Retirer ensuite le bouchon:**

*Le jet de carburant est dangereux. Le carburant risque de causer des brûlures à la peau et aux yeux et est dangereux pour la santé si avalé. Du carburant sera projeté lorsqu'il y a une pression dans le réservoir de carburant et que le bouchon du réservoir de carburant est retiré trop rapidement.*

**Avant de faire le plein de carburant, arrêter le moteur et garder les étincelles et les flammes loin de l'ouverture de remplissage de carburant:**

*Les vapeurs de carburant sont dangereuses. Elles peuvent être enflammées par des étincelles ou des flammes, causant de graves brûlures ou blessures.*

*De plus, l'utilisation d'un bouchon du réservoir de carburant incorrect, ou si un bouchon n'est pas utilisé, peut causer une fuite de carburant qui peut entraîner de graves blessures ou la mort en cas d'accident.*

#### **⚠ ATTENTION**

**(Etats-Unis et Canada)**

*Toujours utiliser un bouchon de réservoir du carburant Mazda d'origine ou l'équivalent approuvé, disponible chez tout concessionnaire agréé Mazda. Un bouchon non adéquat peut causer des dommages importants aux systèmes d'alimentation et antipollution. Il peut également faire allumer le voyant d'anomalie du moteur sur le tableau de bord.*

#### ▼ Trappe de remplissage de carburant

Pour ouvrir, tirer la commande de déverrouillage à distance de la trappe de remplissage de carburant.

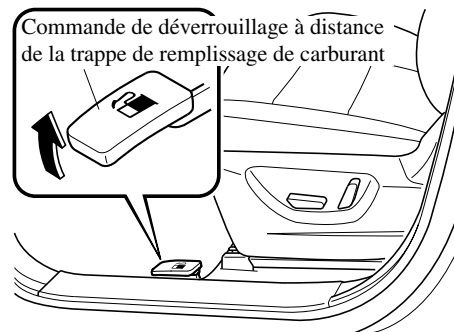

#### ▼ Bouchon de réservoir de carburant

Pour retirer le bouchon de réservoir de carburant, le tourner dans le sens contraire des aiguilles d'une montre. Fixez le bouchon déposé au niveau de la paroi intérieure de la trappe de remplissage de carburant.

Avant de conduire

## Carburant et émission

Pour fermer le bouchon de réservoir de carburant, le tourner dans le sens des aiguilles d'une montre jusqu'à ce qu'un déclic se fasse entendre.

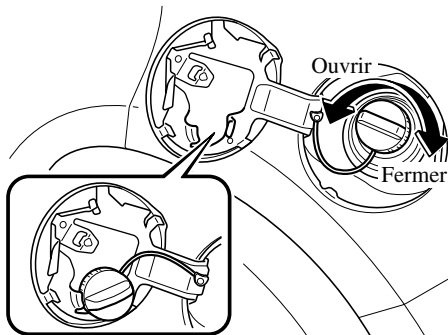

### **⚠ ATTENTION**

**(Etats-Unis et Canada)**

*Si le voyant de vérification de bouchon du réservoir de carburant s'allume, il est possible que le bouchon du réservoir de carburant ne soit pas installé correctement. Si le voyant s'allume, stationner le véhicule en toute sécurité, à l'écart de la route, retirer le bouchon du réservoir de carburant et le réinstaller correctement. Une fois le bouchon correctement installé, il est possible que le voyant du bouchon du réservoir de carburant reste allumé jusqu'à ce qu'un certain nombre de cycles de conduite aient été effectués. Un cycle de conduite inclut le démarrage du moteur (après quatre heures ou plus d'arrêt du moteur) et la conduite du véhicule sur des routes citadines et sur autoroute. Continuer à conduire lorsque le voyant de vérification du bouchon du réservoir de carburant s'allume peut entraîner l'activation du voyant d'anomalie du moteur.*

3-26

## Volant

### **! PRUDENCE**

**Ne jamais ajuster le volant de direction lorsque le véhicule est en mouvement:**

*Le fait de régler le volant de direction alors que le véhicule se déplace est dangereux. Cette manipulation peut facilement faire que le conducteur tourne le volant brusquement vers la droite ou vers la gauche. Cela peut entraîner une perte de contrôle du véhicule et un accident.*

### ▼ Ajustement du volant de direction

Pour changer l'angle ou la longueur de la colonne de direction:

1. Arrêter le véhicule, puis tirer vers le bas le levier de déverrouillage situé sous la colonne de direction.

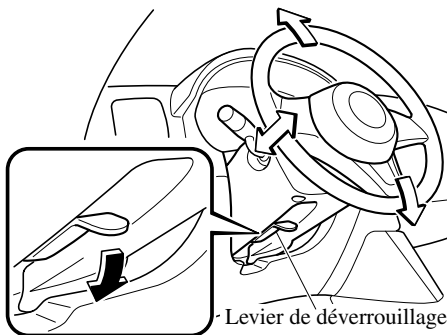

2. Incliner le volant de direction et/ou ajuster la longueur de la colonne de direction jusqu'à la position désirée, puis pousser le levier vers le haut pour verrouiller la colonne de direction.
3. Tenter de pousser le volant de direction vers le haut et vers le bas pour s'assurer qu'il est verrouillé avant de conduire.

Avant de conduire

## Rétroviseurs

### Rétroviseurs

Avant de conduire, ajuster les rétroviseurs internes et externes.

#### ▼ Rétroviseurs extérieurs

#### **! PRUDENCE**

**S'assurer de jeter un coup d'œil en arrière avant de changer de file:**

*Le fait de changer de file sans prendre en considération la distance actuelle du véhicule vu dans le rétroviseur convexe est dangereux. Cela peut causer un grave accident. Les objets vus dans le rétroviseur convexe sont plus proches qu'ils n'y apparaissent.*

#### Type de rétroviseur

##### **Type plat (côté conducteur)**

Rétroviseur à surface plate.

##### **Type convexe (côté passager avant)**

Le rétroviseur possède une courbure simple sur sa surface.

#### Réglage du rétroviseur électrique

Le contacteur doit être sur la position ACC ou ON.

Pour régler:

1. Faire tourner l'interrupteur de réglage du rétroviseur vers la gauche ou la droite pour sélectionner le rétroviseur de gauche ou de droite.

2. Appuyer sur l'interrupteur de rétroviseur pour faire le réglage désiré.

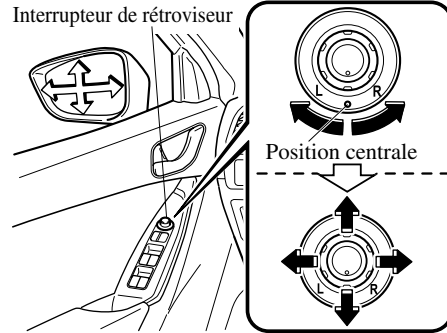

Après avoir réglé le rétroviseur, verrouiller la commande en faisant tourner l'interrupteur à la position centrale.

#### Rétroviseur repliable

#### **! PRUDENCE**

**S'assurer de toujours retourner les rétroviseurs extérieurs en position pour la conduite avant de démarrer:**

*Il est dangereux de conduire avec les rétroviseurs extérieurs repliés. La vision arrière sera réduite, et cela peut causer un accident.*

Replier le rétroviseur extérieur vers l'arrière jusqu'à ce qu'il soit contre le véhicule.

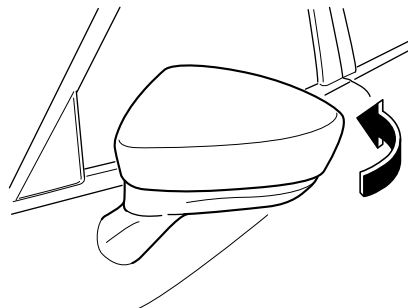



Avant de conduire  
**Rétroviseurs**

▼ **Rétroviseur intérieur**

**! PRUDENCE**

**Ne pas empiler de bagages ou d'autres objets sur une hauteur dépassant les dossiers de siège:**

*Les bagages empilés sur une hauteur dépassant les dossiers de siège sont dangereux. Ils peuvent obstruer la vue arrière ce qui peut causer une collision avec un autre véhicule lors d'un changement de file.*

**Réglage du rétroviseur intérieur**

Avant de démarrer, régler le rétroviseur intérieur pour centrer la vue arrière par la lunette arrière.

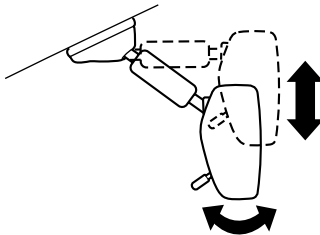

**REMARQUE**

*Pour le rétroviseur de jour/nuit manuel, faire cet ajustement avec le levier jour/nuit en position jour.*

**Réduire l'éblouissement causé par les phares**

**Rétroviseur de jour/nuit manuel**

Pousser le levier jour/nuit vers l'avant pour une conduite de jour. Le tirer vers l'arrière pour réduire l'éblouissement causé par les phares des voitures roulant derrière.

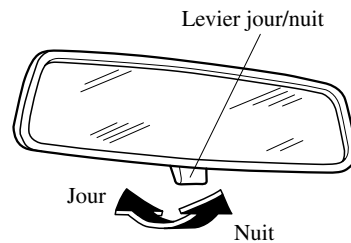

**Rétroviseur à anti-éblouissement automatique**

Le rétroviseur à anti-éblouissement automatique réduit automatiquement l'éblouissement causé par les phares des véhicules roulant derrière lorsque le contacteur est mis sur ON.

Avant de conduire

## Rétroviseurs

Appuyer sur la touche OFF (○) pour annuler la fonction d'anti-éblouissement automatique. Le témoin s'éteint. Pour réactiver la fonction d'anti-éblouissement automatique, appuyer sur la touche ON (⏻). Le témoin s'allume.

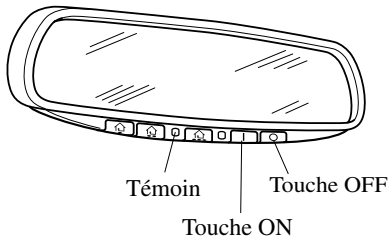

### REMARQUE

- Ne pas utiliser de produit de nettoyage pour vitres et ne pas accrocher d'objets sur ou près du capteur optique. Sinon, la sensibilité du capteur optique risque de diminuer et il peut ne pas fonctionner correctement.

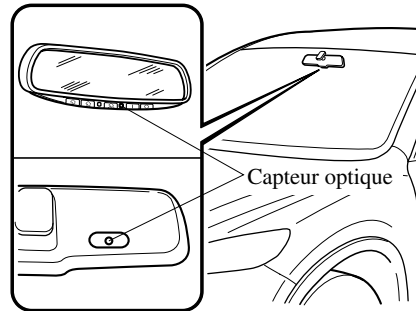

- Pour plus d'informations concernant les 3 touches (⏻, ⏪, ⏩) sur le rétroviseur à anti-éblouissement automatique. Se référer à Système de télécommande HomeLink à la page 4-59.
- La fonction d'anti-éblouissement automatique est annulée lorsque le contacteur est mis sur ON et que le levier de changement de vitesses/levier sélecteur est en marche arrière (R).

## Lève-vitre électrique

Le contacteur doit être placé sur ON pour que le lève-vitre électrique fonctionne.

### **! PRUDENCE**

**S'assurer que rien ne se trouve sur la trajectoire d'une vitre que l'on désire fermer:**

*La fermeture des vitres à l'aide du lève-vitre électrique est dangereuse. Les mains, la tête ou même le cou d'une personne peuvent être coincés par la vitre et subir de graves blessures ou la mort. Cet avertissement s'applique en particulier aux enfants.*

**Toujours verrouiller tous les lève-vitres électriques de passagers à l'aide de l'interrupteur de verrouillage de lève-vitres électriques du côté conducteur, lorsque des enfants se trouvent dans le véhicule, et ne jamais permettre aux enfants de jouer avec les interrupteurs des lève-vitres électriques:**

*Le fait de laisser les interrupteurs de lève-vitres électriques déverrouillés pendant que des enfants se trouvent dans le véhicule est dangereux. Des interrupteurs de lève-vitres électriques non verrouillés à l'aide de l'interrupteur de verrouillage de lève-vitres électriques permettent aux enfants de faire fonctionner les vitres électriques accidentellement, ce qui peut causer de graves blessures si les mains, la tête ou le cou d'un enfant est coincé par une vitre.*

### **! ATTENTION**

*Pour éviter de fondre le fusible et d'endommager le système de lève-vitre électrique, ne pas ouvrir ou fermer plus de trois vitres à la fois.*

### ▼ Utilisation du lève-vitre électrique côté conducteur

#### Normal ouverture/fermeture

Pour ouvrir la vitre à la position désirée, appuyer légèrement sur l'interrupteur. Pour fermer la vitre à la position désirée, tirer légèrement sur l'interrupteur.

#### Interrupteurs principaux de commande

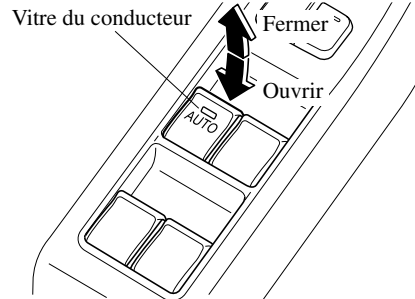

#### Ouverture/fermeture automatique

Pour ouvrir complètement la vitre automatiquement, enfoncer l'interrupteur bien à fond, puis le relâcher. La vitre s'ouvrira alors automatiquement. Pour fermer complètement la vitre automatiquement, tirer l'interrupteur à fond vers le haut, puis le relâcher. La vitre se fermera alors automatiquement.

Pour arrêter la vitre avant son ouverture ou sa fermeture complète, tirer ou appuyer sur l'interrupteur dans le sens opposé au déplacement de la vitre, puis le relâcher.

Avant de conduire

## Vitres

### **Procédure d'initialisation du système de lève-vitre électrique**

Si la batterie a été déconnectée lors des travaux d'entretien du véhicule, ou pour d'autres raisons telles que l'actionnement continu d'un interrupteur après que la fenêtre ait été complètement ouverte/fermée, la fenêtre ne s'ouvrira pas et ne se fermera pas complètement automatiquement.

La fonction automatique de lève-vitre électrique ne sera rétablie que pour la vitre électrique qui a été réinitialisée.

- 1 Mettre le contacteur sur ON.
- 2 S'assurer que l'interrupteur de verrouillage de lève-vitres électriques situé sur la portière du conducteur n'est pas enfoncé.
- 3 Appuyer sur l'interrupteur et ouvrir la vitre complètement.
- 4 Tirer l'interrupteur pour fermer la vitre complètement et le maintenir pendant environ 2 secondes après que la vitre soit complètement fermée.

### **Vitre à dispositif de sécurité**

Si la main, la tête d'une personne ou autre objet bloque la vitre lors de sa fermeture automatique, la vitre s'arrêtera et s'ouvrira à moitié.

### **⚠ PRUDENCE**

**Vérifier que rien ne bloque la vitre électrique juste avant qu'elle atteigne sa position de fermeture complète ou lorsque l'interrupteur de vitre électrique est maintenu vers le haut:**

*Le fait de bloquer une vitre électrique juste avant qu'elle atteigne sa position de fermeture complète ou lorsque l'interrupteur de vitre électrique est maintenu vers le haut est dangereux.*

*Dans ces cas, la fonction de sécurité ne peut pas bloquer la fermeture complète de la vitre. Si des doigts sont pris, cela peut entraîner de graves blessures.*

### **REMARQUE**

- *Suivant les conditions de conduite, une vitre se fermant automatiquement peut s'arrêter et commencer à s'ouvrir si un choc similaire à un objet qui la bloque est ressenti par le dispositif.*  
*Si le dispositif de sécurité se déclenche et la vitre ne peut pas être fermée automatiquement, tirer et maintenir l'interrupteur et la vitre se fermera.*
- *Le dispositif de sécurité de vitre ne fonctionne qu'une fois que le système a été réinitialisé.*

### **Fonctionnement du lève-vitre électrique avec le moteur éteint**

Le lève-vitres électrique peut être utilisé jusqu'à environ 40 secondes après que le contacteur soit tourné de la position ON à d'arrêt avec toutes les portières fermées. Si une des portières avant est ouverte, le lève-vitre électrique ne fonctionnera plus.

## REMARQUE

Pour l'utilisation du lève-vitre avec le moteur éteint, l'interrupteur doit être maintenu fermement jusqu'à ce que la vitre soit fermée car la fonction de fermeture automatique n'opérera pas.

## ▼ Utilisation du lève-vitre électrique côté passager

Les vitres électriques peuvent être commandées lorsque l'interrupteur de verrouillage de lève-vitre électrique sur la portière du conducteur est en position déverrouillée.

Les vitres côté passager peuvent être ouvertes ou fermées à l'aide des interrupteurs principaux sur la portière du conducteur.

### Interrupteurs principaux de commande

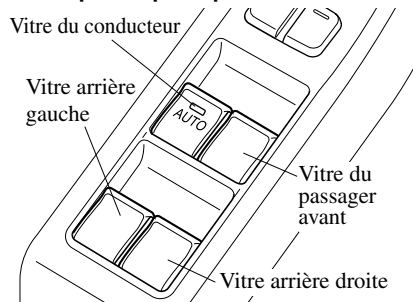

Pour ouvrir la vitre à la position désirée, enfoncer l'interrupteur.  
Pour fermer la vitre à la position désirée, tirer l'interrupteur.

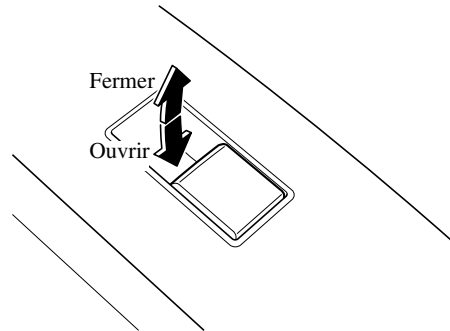

## ▼ Interrupteur de verrouillage du lève-vitre électrique

Avec l'interrupteur de verrouillage en position de déverrouillage (bouton non activé), les lève-vitres électriques sur chaque portière peuvent être ouvertes et fermées.

Avec l'interrupteur de verrouillage en position de verrouillage (bouton activé), seule la vitre électrique côté conducteur peut être ouverte et fermée.

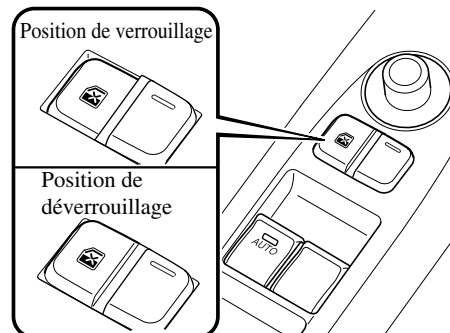

Avant de conduire

## Vitres

### **⚠ PRUDENCE**

**Sauf lorsqu'un passager doit actionner une lève-vitre électrique, garder l'interrupteur de verrouillage des lève-vitres électriques sur la position verrouillée:**

*Le fonctionnement accidentel d'une lève-vitre électrique est dangereux. Les mains, la tête ou le cou d'une personne peuvent être coincés par la vitre et subir de graves blessures.*

### **Toit ouvrant transparent \***

Le toit ouvrant transparent ne peut être ouvert ou fermé électriquement uniquement lorsque le contacteur est mis sur ON.

Interrupteur d'inclinaison/ouverture

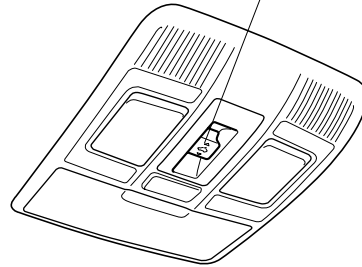

### **⚠ PRUDENCE**

**Ne pas laisser les passagers se tenir debout ou sortir une partie de leur corps par l'ouverture du toit ouvrant transparent pendant que le véhicule se déplace:**

*Le fait de sortir la tête, les bras ou toute autre partie du corps par l'ouverture du toit ouvrant transparent est dangereux. Une tête ou des bras peuvent être frappés par un objet lorsque le véhicule se déplace. Ceci peut causer la mort ou de graves blessures.*

**S'assurer que rien ne se trouve sur la trajectoire du toit ouvrant transparent avant de le fermer:**

*Un toit ouvrant transparent qui se ferme est dangereux. Les mains, la tête ou même le cou d'une personne, en particulier les enfants, peuvent être coincés lors de la fermeture et subir de graves blessures ou la mort.*

## REMARQUE

Avant de laver le véhicule, vérifier que le toit ouvrant transparent est complètement fermé afin que l'eau ne pénètre pas dans l'habitacle. Après le lavage du véhicule Mazda ou après qu'il ait plu, éponger l'eau accumulée sur le toit ouvrant transparent avant de l'ouvrir pour éviter la pénétration d'eau qui risque de causer de la rouille ou d'endommager la garniture du pavillon.

## ▼ Inclinaison

L'arrière du toit ouvrant transparent peut être relevé pour fournir plus de ventilation.

Pour une inclinaison automatique complète, appuyer momentanément sur l'interrupteur d'inclinaison/ouverture. Pour interrompre l'inclinaison en cours, appuyer sur l'interrupteur d'inclinaison/ouverture.

Pour fermer à la position désirée, appuyer sur l'interrupteur d'inclinaison/ouverture vers l'avant.

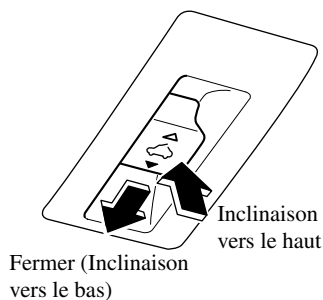

## ▼ Coulisement

Pour une ouverture automatique complète, appuyer momentanément sur l'interrupteur d'inclinaison/ouverture vers l'arrière. Pour interrompre l'inclinaison en cours, appuyer sur l'interrupteur d'inclinaison/ouverture.

Pour fermer à la position désirée, appuyer sur l'interrupteur d'inclinaison/ouverture vers l'avant.

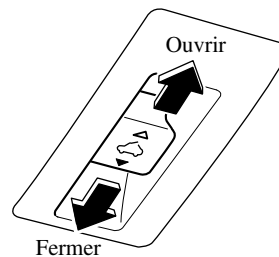

## ▼ Procédure de réinitialisation de toit ouvrant transparent électrique

Si la batterie est déconnectée, le toit ouvrant transparent ne fonctionnera pas. Le toit ouvrant transparent ne fonctionnera pas correctement avant qu'il ait été réinitialisé. Effectuer la procédure suivante pour réinitialiser le toit ouvrant transparent et poursuivre le fonctionnement:

1. Mettre le contacteur sur ON.
2. Appuyer sur l'interrupteur d'inclinaison, ou ouvrir partiellement en inclinant l'arrière du toit ouvrant transparent.

Avant de conduire

## Vitres

- Répéter l'étape 2. L'arrière du toit ouvrant transparent s'ouvre en s'inclinant jusqu'à la position complètement ouverte, puis se ferme légèrement.

### REMARQUE

*Si la procédure de réinitialisation est effectuée pendant que le toit ouvrant transparent est en position de coulissement (ouverture partielle), le toit se fermera avant que l'arrière s'ouvre en s'inclinant.*

### ▼ Panneau pare-soleil

Le panneau pare-soleil peut être ouvert et fermé manuellement.

Le panneau pare-soleil s'ouvre automatiquement lorsque le toit ouvrant transparent est ouvert, mais il doit être fermé manuellement.

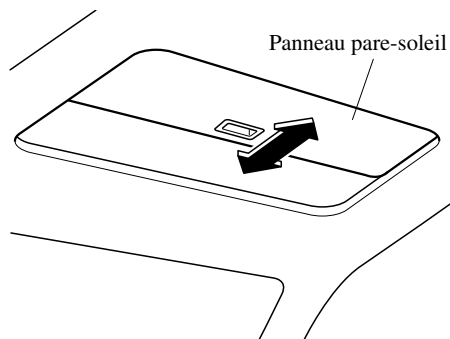

### ⚠ ATTENTION

- *Le panneau pare-soleil ne s'incline pas. Pour éviter de l'endommager ne pas le pousser.*
- *Ne pas fermer le panneau pare-soleil pendant que le toit ouvrant transparent s'ouvre. Si on force le panneau pare-soleil à se fermer, on risque de l'endommager.*

3-36



## Systeme de sécurité

### Modifications et accessoires additionnels

Mazda ne peut pas garantir le fonctionnement des systèmes d'immobilisation et antivol s'il a été modifié ou si un accessoire additionnel a été installé.

#### **ATTENTION**

*Afin d'éviter d'endommager votre véhicule, ne pas modifier le système ou installer d'accessoire additionnel sur les systèmes d'immobilisation et antivol ou sur le véhicule.*

### Systeme d'immobilisation

Le système d'immobilisation ne permet de démarrer le moteur qu'avec une clé reconnue par le système.

Si quelqu'un essaie de démarrer le moteur avec une clé non reconnue par le système, le moteur ne démarrera pas, ce qui aide à protéger le véhicule contre le vol.

En cas de problème avec le système d'immobilisation ou la clé, s'adresser à un concessionnaire agréé Mazda.

#### **ATTENTION**

- *Les équipements radio de ce type sont réglementés par des lois. Les changements ou modifications non spécifiquement approuvés par l'entité responsable de la conformité peuvent annuler le droit de l'utilisateur de faire fonctionner cet appareil.*
- *Afin de ne pas endommager la clé, ne pas:*
  - *Laisser la clé tomber.*
  - *Mouiller la clé.*
  - *Exposer la clé à des champs magnétiques.*
  - *Exposer la clé à des températures élevées, dans des endroits au soleil comme sur le tableau de bord ou sur le capot.*
- *Si le moteur ne démarre pas à l'aide de la clé correcte, et que le témoin de sécurité reste allumé ou clignote, il peut y avoir un mauvais fonctionnement du système. S'adresser à un concessionnaire agréé Mazda.*

Avant de conduire

## Système de sécurité

### **REMARQUE**

- Les clés possèdent un code électronique unique. Pour cette raison et pour plus de sécurité, il faut attendre un certain temps avant d'obtenir une clé de rechange. Elles ne peuvent être obtenues que par l'intermédiaire d'un concessionnaire agréé Mazda.
- S'assurer de toujours garder une clé de rechange, au cas où une clé serait perdue. En cas de perte d'une clé, s'adresser dès que possible à un concessionnaire agréé Mazda.
- Si une clé est perdue, un concessionnaire agréé Mazda fera un réglage des codes électroniques des clés restantes et du système d'immobilisation. Apporter toutes les clés restantes un concessionnaire agréé Mazda pour les faire réinitialiser. Le démarrage du véhicule à l'aide d'une clé dont le code électronique n'a pas été réglé sera impossible.

### ▼ **Fonctionnement**

#### **REMARQUE**

- Le moteur risque de ne pas démarrer et le témoin de sécurité peut s'allumer ou clignoter si la clé est placée dans une zone où le système parvient difficilement à détecter le signal, par exemple sur le tableau de bord ou dans la boîte à gants. Placer la clé à un autre endroit dans la plage du signal, placer le contacteur en position d'arrêt, puis redémarrer le moteur.
- Les signaux d'une station de radio ou de télévision, d'un émetteur récepteur, ou d'un téléphone cellulaire peuvent causer des interférences avec le système d'immobilisation. Si le moteur ne démarre pas même lorsque la clé correcte est utilisée, vérifier le témoin de sécurité.

### **Armement**

Le système est armé lorsque le bouton de démarrage du moteur est enfoncé de ON à arrêt.

Le témoin de sécurité sur le tableau de bord clignotera à intervalles de 2 secondes, jusqu'à ce que le système soit désarmé.

Se référer à Voyants/témoins à la page 4-17.



### **Désarmement**

Le système est désarmé lorsque le contacteur est mis sur ON à l'aide de la clé programmée correcte. Le témoin de sécurité s'allume pendant 3 secondes environ, puis s'éteint. Si le moteur ne démarre pas à l'aide de la clé correcte, et que le témoin de sécurité reste allumé ou clignote, essayer de procéder comme suit: Vérifier si la clé se trouve bien dans la plage de fonctionnement pour la transmission du signal. Mettre le contacteur sur la position d'arrêt, puis redémarrer le moteur. Si le moteur ne démarre toujours pas après 3 essais ou plus, s'adresser à un concessionnaire agréé Mazda.

## Système de sécurité

### REMARQUE

- Si le témoin de sécurité se met à clignoter et clignote continuellement pendant la conduite, ne pas arrêter le moteur. Se rendre jusque chez un concessionnaire agréé Mazda et faire vérifier le système. Si le moteur est arrêté pendant que le voyant clignote, il sera impossible de le redémarrer.
- Etant donné que les codes électroniques sont réinitialisés lors de la réparation du système d'immobilisation, les clés sont nécessaires. Veiller à apporter toutes les clés chez un concessionnaire agréé Mazda afin que ce dernier puisse les programmer.

### Système antivol \*

Si le système antivol détecte une intrusion non autorisée dans le véhicule pouvant résulter en un vol du véhicule ou de son contenu, l'alarme se déclenche en faisant retentir l'avertisseur sonore et en faisant clignoter les feux de détresse pour signaler dans la zone environnante que la situation est anormale.

Le système ne fonctionnera que s'il est correctement armé. Il faut donc suivre la procédure d'armement correcte lorsque l'on quitte le véhicule.

#### ▼ Fonctionnement

#### Conditions de déclenchement du système

L'avertisseur sonore retentira de façon intermittente et les feux de détresse clignoteront pendant 30 secondes environ si le système est déclenché par une des conditions suivantes:

- Déverrouillage d'une portière à l'aide de la commande de verrouillage de portière ou d'une commande intérieure de verrouillage de portière.
- Ouverture forcée d'une portière, du capot ou du hayon.
- Ouverture du capot en actionnant la poignée de déverrouillage du capot.
- Placer le contacteur sur ON sans l'aide du bouton de démarrage du moteur.

Si le système est déclenché de nouveau, les phares et l'avertisseur seront activés jusqu'à ce que la portière du conducteur ou le hayon soit déverrouillé à l'aide de la clé auxiliaire ou de la télécommande.

Avant de conduire

## Système de sécurité

### (Avec clé avancée)

Les lumières et l'avertisseur sonore peuvent aussi être désactivés en appuyant sur l'interrupteur de commande d'une portière.

### **REMARQUE**

*Si la batterie arrive est épuisée pendant que le système antivol est armé, l'avertisseur sonore sera activé et les feux de détresse se mettront à clignoter lorsqu'on rechargera ou qu'on remplacera la batterie.*

### ▼ Comment mettre le système en circuit

1. Bien fermer les vitres et le toit ouvrant transparent\*.
2. Désactiver le bouton de démarrage du moteur.
3. S'assurer que le capot, les portières et le hayon sont fermés.

4. Appuyer sur la touche de verrouillage sur la télécommande ou verrouiller la portière de conducteur de l'extérieur en utilisant la clé auxiliaire.

Les feux de détresse clignoteront une fois.

La méthode suivante armera également le système antivol:

Appuyer sur l'interrupteur de verrouillage de portière “” tandis qu'une portière est ouverte et ensuite fermer toutes les portières.

### **(Avec la fonction avancée à télécommande)**

Appuyer sur un interrupteur de commande.

Le témoin de sécurité sur le tableau de bord clignote pendant 20 secondes.

Se référer à Voyants/témoins à la page 4-17.



5. Après 20 secondes, le système est complètement armé.

## Système de sécurité

### REMARQUE

- *Le système antivol peut également être activé en actionnant la fonction de verrouillage automatique lorsque les portières, le hayon et le capot sont fermés. Se référer à Télécommande à la page 3-4.*
  - *Le système sera désarmé si l'une des opérations suivantes a lieu dans les 20 secondes après avoir appuyé sur la touche de verrouillage:*
    - *Déverrouillage d'une portière.*
    - *Une des portières ou le hayon est ouvert.*
    - *Le capot est ouvert.*
    - *Le contacteur est activé.*
    - **(Avec la fonction avancée à télécommande)**  
*Appuyer sur le système d'ouverture électrique du hayon lorsqu'on est muni de la clé.*
- Pour armer le système de nouveau, suivre la procédure d'armement.*
- *Si les portières sont verrouillées en appuyant sur la touche de verrouillage de la télécommande ou à l'aide de la clé auxiliaire alors que le système antivol est armé, les feux de détresse clignotent une fois pour indiquer que le système est armé.*

### ▼ Pour désarmer le système

Un système armé peut être désactivé en utilisant l'une des méthodes suivantes:

- La portière du conducteur est déverrouillée avec la clé auxiliaire.
- Appuyer sur la touche de déverrouillage de la télécommande.
- Mettre le contacteur sur ON.
- **(Avec la fonction avancée à télécommande)**  
Appuyer sur l'interrupteur de commande des portières.

Les feux de détresse clignoteront deux fois.

### REMARQUE

*Si les portières sont déverrouillées en appuyant sur la touche de déverrouillage de la télécommande ou à l'aide de la clé auxiliaire alors que le système antivol est désactivé, les feux de détresse clignotent deux fois pour indiquer que le système est désactivé.*

### ▼ Pour arrêter l'alarme

Une alarme déclenchée peut être éteinte en procédant de l'une des façons suivantes:

- La portière du conducteur est déverrouillée avec la clé auxiliaire.
- Appuyer sur la touche de déverrouillage de la télécommande.
- Le moteur est démarré à l'aide du bouton de démarrage du moteur.
- **(Avec la fonction avancée à télécommande)**
  - Appuyer sur l'interrupteur de commande des portières.
  - Appuyer sur le système d'ouverture électrique du hayon lorsqu'on est muni de la clé.

Les feux de détresse clignoteront deux fois.

Avant de conduire

## Système de sécurité

---

### ▼ Autocollants d'indication de système antivol



Un autocollant indiquant que le véhicule est équipé d'un système antivol est fourni dans la boîte à gants.

Mazda recommande qu'il soit apposé dans le coin inférieur arrière d'une vitre de portières avant.

## Conseils concernant la conduite

### Période de rodage

Aucun rodage spécial est nécessaire, il suffit de suivre quelques précautions durant les premiers 1.000 kilomètres (600 milles) afin d'accroître les performances, l'économie d'utilisation, et la durée de vie de votre véhicule Mazda.

- Ne pas emballer le moteur.
- Ne pas garder la même vitesse, rapide ou basse, pendant une longue période.
- Ne pas conduire constamment à plein régime ou à un régime moteur élevé pendant de longues périodes.
- Eviter les arrêts brusques.
- Eviter les démarrages en trombe.
- Ne pas tracter de remorque.

### Suggestions pour rouler plus économiquement

La manière dont on conduit ce véhicule Mazda détermine le nombre de kilomètres que l'on peut parcourir avec un plein de carburant. Suivre ces suggestions pour épargner de l'argent sur le carburant et sur les réparations.

- Eviter de réchauffer le moteur pendant une durée prolongée. Dès que le moteur tourne régulièrement, commencer à conduire.
- Eviter les démarrages en trombe.
- Garder le moteur bien réglé. Suivre l'horaire d'entretien (page 6-3) et faire effectuer les inspections et réparations par un concessionnaire agréé Mazda.
- N'utiliser le climatiseur que lorsque nécessaire.
- Ralentir sur les routes noueuses.
- Garder les pneus gonflés aux pressions recommandées.
- Limiter la charge du véhicule au minimum.
- Ne pas garder le pied sur la pédale de frein lors de la conduite.
- Veiller à ce que l'alignement des roues soit correct.
- Garder les vitres fermées lorsque l'on roule à grande vitesse.
- Ralentir lorsque le vent est contraire ou latéral.

Avant de conduire

## Conseils concernant la conduite

### PRUDENCE

**Ne jamais arrêter le moteur lors de la descente d'une pente:**

*Le fait d'arrêter le moteur dans une descente est dangereux. Cela entraîne une perte du contrôle de la direction assistée et des servofreins, et risque de causer des dommages à la transmission. Toute perte du contrôle de la direction assistée et des servofreins peut causer un accident.*

### Conduite dans des conditions dangereuses

#### PRUDENCE

**Faire très attention si l'on doit rétrograder sur des surfaces glissantes:**

*Le fait de rétrograder en gamme basse lors de la conduite sur des surfaces glissantes, est dangereux. Le changement soudain de vitesse de rotation des roues peut les faire déraiper. Ceci peut faire perdre le contrôle du véhicule et causer un accident.*

Lors de la conduite sur de la glace ou de l'eau, de la neige, de la boue, du sable ou sous toute autre condition dangereuse:

- Conduire prudemment et garder une distance suffisante pour le freinage.
- Eviter tout freinage brusque ou manœuvre brusque.
- Ne pas pomper sur la pédale de frein. Garder la pédale enfoncée. Se référer à "Système d'antiblocage de frein (ABS)" à la page 4-68.
- Si l'on est bloqué, sélectionner un rapport inférieur et accélérer doucement. Ne pas faire patiner les roues avant.
- Pour plus d'adhérence lors du démarrage sur des surfaces glissantes comme de la glace ou de la neige dure, utiliser du sable, du sel, des chaînes, du tapis ou tout autre matériau antidérapant sous les roues avant.

#### **REMARQUE**

*N'utiliser les chaînes que sur les roues avant.*



## Conseils concernant la conduite

### Tapis de plancher

#### **! PRUDENCE**

***Veiller à ce que les tapis de plancher soient bien accrochés sur les goupilles de retenue afin de les empêcher de s'amasser sous les pédales:***

*Il est dangereux d'utiliser un tapis de plancher qui n'est pas fixé, car il gênera l'utilisation des pédales d'accélérateur et de frein, et un accident risquerait alors de s'ensuivre.*

***Ne pas installer deux tapis de plancher empilés l'un sur l'autre du côté du conducteur:***

*Il est dangereux d'installer deux tapis de plancher empilés l'un sur l'autre du côté du conducteur, car les goupilles de retenue ne peuvent empêcher qu'un seul tapis de plancher de glisser vers l'avant.*

*Si l'on utilise un tapis de plancher à haute résistance pour l'hiver, toujours retirer le tapis de plancher d'origine.*

*Si le(s) tapis de plancher est (sont) mal fixé(s), ceci gênera l'utilisation des pédales, et un accident risquerait alors de s'ensuivre.*

Lorsqu'on installe un tapis de plancher, placer le tapis de plancher de manière que ses œillets soient bien introduits par-dessus les extrémités pointues des broches de retenue.

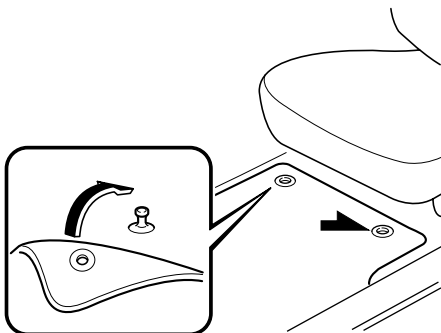

Avant de conduire

## Conseils concernant la conduite

### Pour désembourber le véhicule

#### **! PRUDENCE**

**Ne pas faire patiner les roues à une vitesse supérieure à 56 km/h (35 mi/h), et ne pas laisser que quelqu'un soit directement derrière une roue lorsque l'on fait pousser le véhicule:**

*Lorsque le véhicule est bloqué, le fait de faire patiner les roues à grande vitesse est dangereux. Un pneu qui patine peut surchauffer et exploser. Ceci peut causer de graves blessures.*

#### **! ATTENTION**

*Une période prolongée de balancement peut causer une surchauffe du moteur, des dommages à la boîte de vitesses, et des dommages aux pneus.*

Si l'on doit balancer le véhicule pour le sortir de la neige, du sable ou de la boue, appuyer légèrement sur l'accélérateur et déplacer le levier sélecteur, avec précautions, entre 1 (D) et R.

### Conduite hivernale

Il est recommandé de transporter un nécessaire de secours, comprenant des chaînes pour pneus, un grattoir pour vitres, des signaux pyrotechniques, une petite pelle, des câbles de démarrage pour batterie et un sac de sable ou de sel. Demander à un concessionnaire agréé Mazda d'effectuer les précautions suivantes:

- S'assurer qu'il y a un mélange d'antigel correct dans le radiateur. Se référer à Liquide de refroidissement du moteur à la page 6-22.
- Vérifier la batterie et les câbles. Le froid réduit la capacité de la batterie.
- N'utiliser que de l'huile moteur recommandée pour les températures froides (page 6-20).
- Inspecter le circuit d'allumage pour dommages ou mauvaises connexions.
- Utiliser du liquide de lave-glace antigel—ne jamais utiliser d'antigel pour moteur (page 6-26).
- Par temps très froid, ne pas utiliser le frein de stationnement car il risque de geler. Avec une boîte de vitesses automatique placer le levier sélecteur à la position P, ou avec une boîte de vitesses manuelle engager la première (1) ou la marche arrière (R). Bloquer les roues arrière.
- Ne pas appliquer une force excessive sur le grattoir pour vitres lorsque vous retirez de la glace ou de la neige gelée adhérent au verre du rétroviseur ou au pare-brise.
- Ne jamais utiliser d'eau tiède ou chaude pour retirer de la neige ou de la glace adhérent aux vitres et aux rétroviseurs, car le verre risquerait de se fissurer.

## Conseils concernant la conduite

- L'efficacité des freins peut être défavorablement affectée si de la neige ou de la glace adhère au système de freins. Dans ce cas, conduire le véhicule à basse vitesse en relâchant la pédale d'accélérateur et en appliquant légèrement les freins à plusieurs reprises jusqu'à ce que le freinage soit redevenu normal.

### ▼ Pneus à neige

#### Utiliser des pneus à neige sur les quatre roues

Ne pas dépasser 120 km/h (75 mi/h) lors de la conduite sur pneus neige. Gonfler les pneus à neige à 30 kPa (0,3 kgf/cm<sup>2</sup>, 4,3 psi) de plus que la pression indiquée sur l'étiquette de gonflage de pneus (cadre de la portière du conducteur), cependant ne jamais dépasser la pression maximale à froid indiquée sur le flanc des pneus.

Ce véhicule est équipé à l'usine de pneus radiaux quatre saisons conçus pour être utilisés toute l'année. Dans certaines conditions il peut être nécessaire de les remplacer par des pneus neige pendant les mois d'hiver, de façon à améliorer la traction sur les routes enneigées ou glacées.

### **! PRUDENCE**

***N'utiliser que des pneus de la même taille et du même type (à neige, radiaux ou non radiaux) sur les quatre roues:***

*Le fait d'utiliser des pneus de taille ou type différent est dangereux. La tenue de route du véhicule peut être affectée et cela peut entraîner un accident.*

### **! ATTENTION**

*Vérifier les réglementations locales avant d'utiliser des pneus à crampons.*

### ▼ Chaînes à neige

Vérifier les réglementations locales avant d'utiliser des chaînes.

### **! ATTENTION**

- *Les chaînes peuvent affecter la conduite.*
- *Ne pas dépasser 50 km/h (30 mi/h) ou la vitesse maximale recommandée par le fabricant des chaînes, soit la vitesse la plus basse.*
- *Conduire prudemment et éviter les bosses, les trous et les virages serrés.*
- *Eviter de bloquer les roues lors du freinage.*
- *Ne pas utiliser de chaîne sur la roue de secours à usage temporaire; cela peut causer des dommages au véhicule et à la roue.*
- *Ne pas utiliser les chaînes sur des routes qui ne sont pas enneigées ou recouvertes de glace. Sinon, cela risque d'endommager les pneus et les chaînes.*
- *Les chaînes risquent d'égratigner ou abîmer les roues en aluminium.*

### **REMARQUE**

*Le système de surveillance de pression des pneus peut ne pas fonctionner correctement lors de l'utilisation de chaînes à neige.*

Avant de conduire

## Conseils concernant la conduite

N'installer les chaînes que sur les roues avant.

Ne pas utiliser de chaînes sur les roues arrière.

Consulter un concessionnaire agréé Mazda.

### Installation des chaînes

1. Fixer les chaînes sur les roues avant, aussi ajustées que possible.  
Toujours suivre les instructions fournies par le fabricant des chaînes.
2. Conduire 0,5 à 1 km (1/4 à 1/2 mille) et serrer les chaînes de nouveau.

## Conduite dans l'eau

### **! PRUDENCE**

**Sécher les freins qui sont devenus mouillés en conduisant lentement, en relâchant la pédale d'accélérateur et en appliquant légèrement les freins à plusieurs reprises jusqu'à ce que le freinage soit redevenu normal:**

*Le fait de conduire avec des freins mouillés est dangereux. Une distance d'arrêt plus longue ou le véhicule tirant d'un côté lors du freinage peut entraîner un accident grave. Une légère application des freins indiquera s'ils sont affectés par l'eau.*

### **! ATTENTION**

*Ne pas conduire le véhicule sur des routes inondées, car ceci pourrait causer un court-circuit des composants électriques/électroniques, ou endommager le moteur ou le faire caler en raison de la pénétration d'eau. Si le véhicule a été immergé dans l'eau, s'adresser à un concessionnaire agréé Mazda.*

## Conseils concernant la conduite

### Surcharge

#### PRUDENCE

**S'assurer de ne pas surcharger le véhicule:**

*Le poids nominal brut sur l'essieu (PNBE) et le poids nominal brut du véhicule (PNBV) sont indiqués sur l'étiquette de standard de sécurité des véhicules automobiles placée sur le montant de la portière du conducteur. Le fait de dépasser ces valeurs peut causer un accident ou des dommages au véhicule. Il est possible d'estimer le poids de la charge en pesant les bagages (ou occupants) individuellement avant de les charger dans le véhicule.*

Avant de conduire

## Conseils concernant la conduite

### Conduite sur routes irrégulières

La suspension et le dessous de la carrosserie du véhicule peuvent être endommagés en cas de conduite sur des routes accidentées/irrégulières ou sur des dos d'âne à grande vitesse. Faire preuve de prudence et réduire la vitesse lors de la conduite sur des routes accidentées/irrégulières ou sur des dos d'âne.

Veiller à ne pas endommager le dessous de la carrosserie, les pare-chocs ou le ou les pots d'échappement du véhicule lors de la conduite dans les conditions suivantes:

- Montée ou descente d'une pente avec un angle de transition aigu
- Montée ou descente d'une voie d'accélération ou d'une rampe de remorque avec un angle de transition aigu

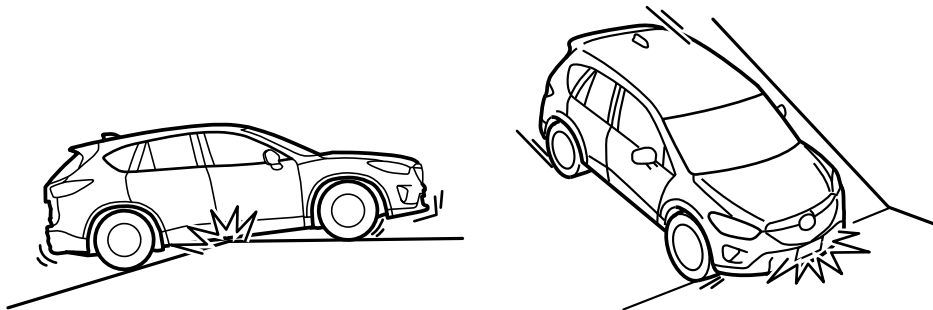

Le véhicule est équipé de pneus surbaissés qui assurent des performances et une manœuvrabilité de qualité. En conséquence, la paroi des pneus est très fine et les pneus et les roues peuvent être endommagés lors de la conduite sur des nids-de-poule ou des routes accidentées/irrégulières à grande vitesse. Faire preuve de prudence et réduire la vitesse lors de la conduite sur des routes accidentées/irrégulières ou sur des nids-de-poule.



Avant de conduire  
**Remorquage**

## Attelage d'une remorque (Etats-Unis et Canada)

Votre véhicule Mazda a été conçu et fabriqué principalement pour le transport de passagers et de charge.

Si l'on tracte une remorque, suivre ces instructions car la sécurité du conducteur et des passagers dépend d'un équipement correct et des habitudes de conduite sécuritaire. Le fait de tracter une remorque affecte la conduite, le freinage, la durabilité, les performances et les économies de carburant.

Ne jamais surcharger le véhicule ou la remorque. S'adresser à un concessionnaire agréé Mazda pour plus de détails.

### **ATTENTION**

*Ne pas tracter de remorque pendant les premiers 1000 kilomètres (600 milles) de votre véhicule Mazda neuf. Sinon cela risque d'endommager le moteur, la boîte de vitesses, le différentiel, les roulements de roues et autres composantes du groupe motopulseur.*

### ▼ Limite de poids

#### **PTR**

**Le poids total de la remorque (PTR), le poids nominal brut sur l'essieu (PNBE), la charge de la remorque et la charge sur le timon d'attelage ne doivent pas dépasser les limites prescrites.**

**Le poids total de la remorque (PTR) est la somme des poids de la charge de la remorque (poids de la remorque plus chargement), du dispositif d'attelage de la remorque, des passagers du véhicule et de la charge du véhicule. Veiller à ce que le poids total de la remorque (PTR) ne dépasse jamais les valeurs spécifiées dans le Tableau des charges de remorquage.**

#### **PNBE et PNBV**

Ne pas dépasser le PNBE (poids nominal brut sur l'essieu) à l'avant et à l'arrière, et le PNBV (poids nominal brut du véhicule). Sinon, la conduite, le freinage et les performances du véhicule seront négativement affectés. Ces valeurs figurent aussi sur l'Etiquette du certificat de sécurité des véhicules à moteur apposée sur le montant de la portière du conducteur.

#### **Utilisation à haute altitude**

A haute altitude, un moteur à essence perd de la puissance à raison de 3 % à 4 % par 304 m (1.000 pieds) d'élévation. Dans ces conditions, il est recommandé de réduire le poids brut du véhicule et le poids brut combiné.

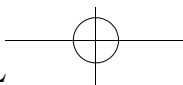





Avant de conduire

## Remorquage

### TABLEAU DES CHARGES DE REMORQUAGE

Etant donné que les poids des véhicules varient, des compensations doivent être faites pour répondre aux conditions de ce tableau.

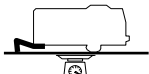
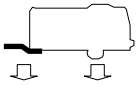
Dénomination		Modèle		
		2WD		AWD
		Boîte de vitesses manuelle	Boîte de vitesses automatique	
<b>PTR MAX.</b>	Ajouter le poids de la remorque, sa charge et son dispositif d'attelage; les passagers du véhicule et la charge du véhicule* <sup>1</sup> 	907 kg (2.000 lb)		
<b>PNBE MAX.</b>	 Avant	964 kg (2.125 lb)	1.000 kg (2.205 lb)	1.016 kg (2.240 lb)
	 Arrière	966 kg (2.130 lb)	964 kg (2.125 lb)	1.011 kg (2.229 lb)
<b>PNBV MAX.</b>		1.927 kg (4.248 lb)	1.961 kg (4.323 lb)	2.024 kg (4.462 lb)
<b>CHARGES DE REMORQUAGE</b>	Charge sur le timon d'attelage		Charge sur le timon d'attelage/Charge de la remorque × 100 = 10 % à 15 %	
	Charge de la remorque			
<b>DISTRIBUTION DE LA CHARGE DE LA REMORQUE</b>		Avant	60 %	
		Arrière	40 %	

\*1 c-à-d. les bagages, la nourriture, le matériel de camping

PNBE: Poids nominal brut sur l'essieu

PNBV: Poids nominal brut du véhicule



Avant de conduire  
**Remorquage**

**⚠ PRUDENCE**

**Toujours respecter les limites de charges de remorquage indiquées dans le Tableau des charges de remorquage:**

*Le fait d'essayer de remorquer des charges supérieures à celles spécifiées peut causer des problèmes de tenue de route et de performances qui peuvent entraîner des blessures et/ou causer des dommages au véhicule.*

**Charger la remorque à raison de 60 % du poids vers l'avant et 40 % vers l'arrière:**

*Le fait de charger la remorque avec plus de poids à l'arrière qu'à l'avant est dangereux. Une perte de contrôle du véhicule risquerait de s'ensuivre. La charge sur le timon d'attelage doit être de 10 %—15 % de la charge totale de la remorque (somme des poids de la remorque et du chargement).*

**Faire toujours déterminer le poids total de la remorque et la charge sur le timon d'attelage avant le départ:**

*Le fait de remorquer des charges sans déterminer le poids total de la remorque et la charge sur le timon d'attelage est dangereux. Le roulis de la remorque dû aux vents latéraux, aux routes cahoteuses ou toute autre raison risque de causer une perte de contrôle du véhicule et un accident grave.*

**⚠ ATTENTION**

*Le poids total de la remorque et la charge sur le timon peuvent être déterminés en pesant la remorque sur les balances à plateforme situées aux stations de pesage sur les autoroutes ou chez les sociétés de camionnage.*

**▼ Dispositif d'attelage de la remorque**

Utiliser seulement une boule de fixation recommandée par le fabricant de la remorque, qui soit conforme aux normes de poids brut de la remorque.  
Lorsqu'on ne tracte pas de remorque, retirer le dispositif d'attelage de la remorque (s'il peut être détaché) pour réduire le risque d'endommagement par l'arrière du véhicule.

Avant de conduire

## Remorquage

### PRUDENCE

**Avant le départ, toujours s'assurer que le dispositif d'attelage de la remorque est bien fixé:**

*Un dispositif d'attelage de la remorque mal fixé est dangereux car il accentue le roulis de la remorque dû aux vents latéraux, aux routes cahoteuses ou toute autre raison, ce qui risque de causer une perte de contrôle du véhicule et un accident grave. Examiner périodiquement tous les boulons de fixation du dispositif d'attelage de la remorque, et resserrer au besoin les boulons desserrés. Si le dispositif d'attelage de la remorque est retiré, boucher hermétiquement tous les trous de fixation ouverts afin d'éviter toute pénétration de gaz d'échappement, de poussière, d'eau, de saletés et d'autres objets étrangers, qui risqueraient de mettre les occupants en danger et d'endommager le véhicule.*

*Ne pas installer de dispositif d'attelage qui raidisse le pare-chocs, car les performances du pare-chocs pourraient en être amoindries.*

**Veiller à ce qu'il n'y ait pas de fuite de gaz d'échappement dans l'habitacle si des boulons de fixation sont connectés à la carrosserie:**

*Le fait de modifier le système d'échappement du véhicule est dangereux. Toute pénétration de gaz d'échappement dans l'habitacle risqueraient de causer une perte de connaissance ou même un décès.*

*Lorsqu'on monte le dispositif d'attelage de la remorque, ne pas modifier le système d'échappement du véhicule.*

### ATTENTION

- *Effectuer tous les réglages du dispositif d'attelage avec des charges réelles. Ne pas charger et décharger le véhicule pendant qu'on règle le dispositif d'attelage. Ceci risquerait de modifier la hauteur du véhicule.*
- *Ne pas utiliser de dispositif d'attelage monté sur essieu. Ceci risquerait d'endommager l'essieu et les pièces connexes.*

Avant de conduire  
**Remorquage**

▼ **Pneus**

Lors du remorquage d'une remorque, s'assurer que tous les pneus sont gonflés aux pressions recommandées de gonflage à froid indiquées sur l'étiquette de gonflage des pneus située sur le cadre de la portière du conducteur. Les dimensions des pneus de la remorque, la charge et les pressions de gonflage doivent être conformes aux spécifications du manufacturier des pneus.

**! PRUDENCE**

**Ne jamais utiliser la roue de secours à usage temporaire lors du remorquage:**

*Le fait d'utiliser la roue de secours à usage temporaire sur le véhicule lors du remorquage d'une remorque est dangereux, car cela peut entraîner une défaillance de la roue, une perte de contrôle du véhicule et des blessures aux occupants du véhicule.*

▼ **Chaînes de sûreté**

Des chaînes de sûreté doivent être utilisées par mesure de sécurité au cas où la remorque se décroche accidentellement. Elles doivent se croiser sous le timon et être fixées au dispositif d'attelage. Laisser assez de mou pour permettre les virages serrés. Pour plus de détails, se référer à la documentation accompagnant la remorque ou le dispositif d'attelage.

**! PRUDENCE**

**Avant le départ, s'assurer que les chaînes de sûreté sont correctement attachées à la remorque et au véhicule:**

*Le fait de tracter une remorque sans utiliser de chaîne de sûreté bien attachée à la remorque et au véhicule est dangereux. En cas de dommages au dispositif ou à la boule de fixation, la remorque pourrait se détacher et entrer en collision avec un autre véhicule.*

▼ **Feux de la remorque**

Les feux de la remorque doivent être conformes à toutes les réglementations fédérales, nationales et locales. Equiper la remorque conformément aux réglementations en vigueur avant de la remorquer de jour ou de nuit.

**! ATTENTION**

*Ne pas brancher de système d'éclairage de la remorque directement sur le système d'éclairage du véhicule Mazda. Ceci risque d'endommager le système électrique et le système d'éclairage du véhicule. Confier les travaux de connexion du système à un revendeur de véhicules récréatifs ou à une agence de location de remorques, et vérifier soi-même les feux de freinage et les clignotants avant chaque déplacement.*

Avant de conduire

## Remorquage

---

### ▼ Freins de remorque

Si le poids total de la remorque dépasse 450 kg (1.000 lb) des freins de remorque sont obligatoires. Si votre remorque est équipée de freins, s'assurer qu'ils sont conformes aux réglementations fédérales, nationales et locales.

### **⚠ PRUDENCE**

***Ne pas connecter de système hydraulique de freins de remorque au circuit de freinage du véhicule:***

*Le fait de connecter un système hydraulique de freins directement au circuit de freinage du véhicule entraîne un freinage inadéquat et un risque de blessures.*

### ▼ Conseils concernant le remorquage d'une remorque

- S'assurer que le véhicule Mazda garde un état normal ou presque lorsqu'une remorque chargée ou déchargée est attelée. Ne pas conduire le véhicule s'il présente une position anormale de l'avant, relevé ou abaissé. Vérifier si la charge sur le timon d'attelage n'est pas incorrecte, si les pièces de la suspension ne sont pas usées, et si la charge de la remorque n'est pas excessive.
- S'assurer que la remorque est correctement chargée et que le chargement est bien fixé pour éviter qu'il se déplace.
- S'assurer que les rétroviseurs sont conformes à toutes les réglementations applicables. S'ils ne sont pas conformes, installer des rétroviseurs conformes aux normes de remorquage.

Les trois causes principales des accidents relatifs aux véhicules-remorques sont une erreur du conducteur, une vitesse excessive et un chargement incorrect de la remorque.

### Avant de conduire

- Faire vérifier le système de refroidissement et de freinage par un concessionnaire agréé Mazda.
- Avant de démarrer, vérifier le fonctionnement de tous les feux du véhicule et de la remorque et toutes les connexions entre le véhicule et la remorque. S'arrêter et vérifier à nouveau tous les feux et les connexions après avoir roulé une courte distance.

### Conduite

- La manœuvrabilité de votre Mazda sera différente lorsqu'une remorque y est attelée, il est donc recommandé de s'exercer à prendre des virages, faire des marches arrière et des arrêts dans un endroit où il n'y a pas de circulation routière.
- Prendre le temps de s'habituer au poids et à la longueur supplémentaires.
- Laisser un plus grand écart entre son véhicule et celui qui roule devant, car la distance de freinage est plus grande avec une remorque. Pour chaque 16 km/h (10 mi/h) de vitesse, laisser au moins une longueur de véhicule et remorque entre sa Mazda et le véhicule se trouvant devant.
- Éviter les démarrages saccadés ou les accélérations brusques.

3-56

Avant de conduire  
**Remorquage**

- Eviter de freiner brusquement. Ceci pourrait causer une perte de contrôle du véhicule qui risquerait de se mettre en travers de la route, en particulier sur des chaussées détrempées ou glissantes.
- Mettre le levier sélecteur sur la position D lorsqu'on tracte une remorque sur un terrain vallonné, ou qu'on est lourdement chargé.

La position D permet d'utiliser le véhicule sans avoir à changer souvent de rapport.

**Changements de file et virage**

Eviter de changer de file rapidement, de virer brusquement, et de négocier des virages trop serrés. Ralentir avant de tourner pour éviter d'avoir à freiner brusquement.

Une remorque qui tourne décrit un arc de cercle plus serré que le véhicule tracteur. Compenser ceci en prenant des virages plus larges que normalement.

**Dépassement**

Se préparer bien à l'avance à dépasser les autres véhicules, et laisser beaucoup d'espace avant de changer de file. Les coups de vent latéraux subis lors du dépassement des véhicules, en particulier ceux de grande taille, et les effets des routes cahoteuses, affecteront la conduite.

Si un roulis se produit, saisir fermement le volant de direction et réduire la vitesse promptement mais progressivement.

Orienter la direction droit devant. Si l'on n'effectue aucune correction extrême de la direction de conduite ou du freinage, la combinaison d'une vitesse réduite et d'une direction bien ferme assurera une bonne stabilité.

**Recul**

Faire reculer un véhicule équipé d'une remorque exige beaucoup d'entraînement et de patience. Reculer progressivement, et se faire guider par une personne à l'arrière de la remorque pour réduire les risques d'accident.

Pour faire tourner la remorque, placer la main en bas du volant de direction et le tourner dans le sens où l'on veut faire aller la remorque. Faire des mouvements minimes seulement pour éviter de tourner de façon trop serrée ou trop prolongée.

**Montée d'une pente**

Utiliser un rapport de boîte de vitesses inférieur pour réduire les risques de surcharge et/ou de surchauffe du moteur.

Avant de conduire

## Remorquage

### Descente d'une pente

Lors de la descente d'une pente, utiliser un rapport de boîte de vitesses inférieur et utiliser la compression du moteur pour ralentir (frein-moteur).

### **⚠ PRUDENCE**

**Utiliser toujours un rapport de boîte de vitesses inférieur pour ralentir:**

*Le fait de maintenir la pédale de frein enfoncée trop longtemps ou trop fréquemment est dangereux, car les freins risqueraient alors de surchauffer et de faiblir, ce qui pourrait causer une perte de contrôle du véhicule et un accident grave. Utiliser un rapport de boîte de vitesses inférieur pour aider à ralentir. Se garer hors de la route et laisser les freins refroidir si l'on sent que les freins faiblissent.*

### Surchauffe du moteur

Le poids supplémentaire de la remorque peut soumettre le moteur à de fortes contraintes par temps chaud ou dans des côtes longues ou raides.

Si la jauge de température indique une surchauffe, éteindre le climatiseur, se diriger prudemment vers le côté de la route, se garer hors du flux de circulation et attendre que le moteur refroidisse. Se référer à Surchauffe (page 7-19).

### Stationnement

Veiller à toujours mettre des cales contre les roues de la remorque et du véhicule tracteur pendant que l'on stationne.

Serrer fermement le frein de stationnement et mettre le levier sélecteur en position P.

**Eviter de se garer dans une pente, mais si c'est inévitable, procéder comme suit:**

1. Enfoncer la pédale de frein et la maintenir enfoncée.
2. Demander à une tierce personne de placer des cales de roue sur le côté descendant de la pente, contre toutes les roues du véhicule et de la remorque.
3. Ensuite, relâcher progressivement la pédale de frein, jusqu'à ce que les cales supportent la charge.
  - Si la pente est descendante, tourner le volant de direction de façon que l'avant des roues avant soit orienté vers le bord du trottoir.
  - Si la pente est montante, orienter l'arrière des roues avant contre le bord du trottoir.
4. Serrer fermement le frein de stationnement.
5. Mettre le levier sélecteur en position P et arrêter le moteur.

**Pour redémarrer après avoir stationné sur une pente:**

1. Avec le levier sélecteur en position P, démarrer le moteur. (Veiller à enfoncer la pédale de frein et la maintenir enfoncée.)
2. Enclencher un rapport.

**3-58**



Avant de conduire  
**Remorquage**

---

3. Relâcher le frein de stationnement (ainsi que le frein au pied) et s'éloigner des cales de roue. S'arrêter; serrer le frein de stationnement et mettre le levier sélecteur en position P.
4. Demander à une tierce personne de récupérer les cales de roue.

**Consommation d'essence**

Le remorquage de la remorque augmente la consommation d'essence.

**Entretien**

Si l'on tracte souvent une remorque, faire effectuer l'entretien du véhicule comme indiqué dans Entretien périodique (page 6-3).

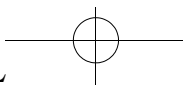

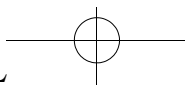
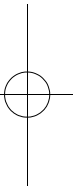
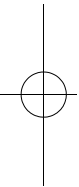
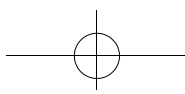



# 4

## En cours de conduite

Informations concernant une conduite et un arrêt en toute sécurité.

<b>Démarrage/Arrêt du moteur</b> .....	<b>4-2</b>	<b>AWD</b> .....	<b>4-72</b>
Contacteur d'allumage .....	4-2	Utilisation du système toutes roues motrices (AWD) .....	4-72
Démarrage du moteur .....	4-4		
Arrêt du moteur .....	4-8		
<b>Tableau de bord et affichage</b> .....	<b>4-10</b>	<b>Direction assistée</b> .....	<b>4-74</b>
Compteurs et jauges .....	4-10	Direction assistée .....	4-74
Voyants/témoins .....	4-17		
<b>Boîte de vitesses</b> .....	<b>4-35</b>	<b>Régulateur de vitesse de croisière</b> .....	<b>4-75</b>
Boîte de vitesses manuelle .....	4-35	Régulateur de vitesse de croisière .....	4-75
Boîte de vitesses automatique .....	4-38		
<b>Interrupteurs et commandes</b> .....	<b>4-46</b>	<b>Système de surveillance de pression des pneus</b> .....	<b>4-78</b>
Commande d'éclairage .....	4-46	Système de surveillance de pression des pneus .....	4-78
Antibrouillards * .....	4-51		
Clignotants et changement de file .....	4-52	<b>Système de surveillance des angles morts (BSM)</b> .....	<b>4-82</b>
Essuie-glace et lave-glace de pare-brise .....	4-53	Système de surveillance des angles morts (BSM) * .....	4-82
Essuie-glace et lave-glace de lunette arrière .....	4-57		
Dégivreur de lunette arrière .....	4-57	<b>Ecran de rétrovision</b> .....	<b>4-87</b>
Avertisseur .....	4-58	Ecran de rétrovision * .....	4-87
Feux de détresse .....	4-59		
Système de télécommande HomeLink * .....	4-59		
<b>Frein</b> .....	<b>4-63</b>		
Circuit de freinage .....	4-63		
<b>ABS/TCS/DSC</b> .....	<b>4-68</b>		
Système d'antiblocage de frein (ABS) .....	4-68		
Système de commande de traction (TCS) .....	4-69		
Commande dynamique de stabilité (DSC) .....	4-71		

\* Certains modèles. **4-1**

En cours de conduite

## Démarrage/Arrêt du moteur

### Contacteur d'allumage

#### ▼ Positions du bouton de démarrage du moteur

Le système fonctionne uniquement lorsque le conducteur se trouve dans le véhicule ou dans la plage de fonctionnement et qu'il est muni de la clé. A chaque pression sur le bouton de démarrage du moteur, la position du contacteur change dans l'ordre suivant: arrêt, ACC et ON. Si l'on appuie de nouveau sur le bouton de démarrage du moteur à partir de la position ON, le contacteur est coupé.

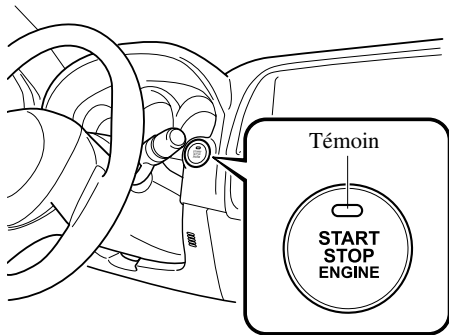

#### REMARQUE

- Le moteur démarre lorsqu'on appuie sur le bouton de démarrage du moteur tout en enfonçant la pédale d'embrayage (boîte de vitesses manuelle) ou la pédale de frein (boîte de vitesses automatique). Pour changer la position du contacteur, appuyer sur le bouton de démarrage du moteur sans enfoncer la pédale.
- Ne pas laisser le contacteur à ON lorsque le moteur ne tourne pas. Sinon la batterie risque de se décharger. Si on laisse le contacteur sur ACC (sur les boîtes de vitesses automatiques, le levier sélecteur est en plage P et le contacteur est ACC), le contacteur est automatiquement coupé au bout de 25 minutes.

#### Eteints

L'alimentation des appareils électriques est coupée et le témoin du bouton de démarrage du moteur (ambre) s'éteint également.

## Démarrage/Arrêt du moteur

### PRUDENCE

**Avant de quitter le siège du conducteur, toujours couper le contacteur, appliquer le frein de stationnement et s'assurer que le levier sélecteur est en plage P (boîte de vitesses automatique) ou en 1 ou R (boîte de vitesses manuelle):**

*Il est dangereux de quitter le siège du conducteur sans couper le contacteur, d'appliquer le frein de stationnement et de placer le levier sélecteur en position P (boîte de vitesses automatique) ou en position de 1er rapport ou R (boîte de vitesses manuelle). Il est possible que le véhicule se déplace de manière inattendue et entraîne un accident. En outre, si le véhicule est laissé sans conducteur pendant une période même courte, il est important de couper le contacteur. Si le contacteur est placé dans une autre position, certains systèmes de sécurité du véhicule seront désactivés et la batterie se videra.*

### ACC (Accessoires)

Certains accessoires électriques fonctionneront et le témoin (ambre) s'allume.

### REMARQUE

*Le système d'ouverture à télécommande ne fonctionne pas lorsque le bouton de démarrage du moteur est placé en ACC et les portières ne pourront pas être verrouillées/déverrouillées, même si elles ont été verrouillées manuellement.*

### ON

Ceci est la position normale lorsque le moteur tourne après le démarrage. Le témoin (ambre) s'éteint. (Le témoin (ambre) s'allume lorsque le contacteur est mis sur ON et que le moteur ne tourne pas.)

Certains témoins/voyants doivent être vérifiés avant le démarrage du moteur (page 4-17).

### REMARQUE

*Lorsque le bouton de démarrage du moteur est placé sur ON, le son du moteur de la pompe à essence fonctionnant près du réservoir d'essence se fait entendre. Ceci n'indique pas un problème.*

En cours de conduite

## Démarrage/Arrêt du moteur

### Démarrage du moteur

#### PRUDENCE

**Les ondes radio émises par la clé peuvent perturber le fonctionnement d'équipements médicaux, tels que les stimulateurs cardiaques:**

*Avant d'utiliser la clé à proximité de personnes utilisant des équipements médicaux, demandez à votre médecin ou au fabricant de ces équipements si les ondes radio émises par la clé risquent de perturber leur fonctionnement.*

#### **REMARQUE**

- *Le conducteur doit être muni de la clé car celle-ci contient une puce d'immobilisation qui doit communiquer avec les commandes du moteur à une courte distance.*
  - *Il est possible de démarrer le moteur lorsque le bouton de démarrage du moteur est activé à partir de la position d'arrêt, ACC ou ON.*
  - *Les fonctions du système d'ouverture à télécommande peuvent être désactivées afin de prévenir tout effet indésirable possible sur un utilisateur portant un stimulateur cardiaque ou un autre appareil médical. Si le système est désactivé, il vous sera impossible de démarrer le moteur avec la clé. S'adresser à un concessionnaire agréé Mazda pour plus de détails. Si le système d'ouverture à télécommande a été désactivé, il vous sera possible de démarrer le moteur en suivant la procédure indiquée quand la pile de la clé est morte. Se référer à Fonction de démarrage du moteur lorsque la pile de la clé est à plat à la page 4-7.*
  - *Après le démarrage d'un moteur froid, la vitesse du moteur augmente et le bruit du compartiment à moteur est audible. Ceci permet d'améliorer la purification des gaz d'échappement et n'indique aucun dysfonctionnement des pièces.*
1. Veiller à avoir la clé sur soi.
  2. Tous les occupants du véhicule doivent attacher leur ceinture.
  3. Veiller à ce que le frein de stationnement soit appliqué.
  4. Continuer à appuyer fermement sur la pédale de frein jusqu'à ce que le moteur soit complètement lancé.

## Démarrage/Arrêt du moteur

### 5. (Boîte de vitesses manuelle)

Continuer à appuyer fermement sur la pédale d'embrayage jusqu'à ce que le moteur soit complètement lancé.

### (Boîte de vitesses automatique)

Mettre le levier sélecteur en plage P. Si l'on est obligé de redémarrer le moteur alors que le véhicule est en mouvement, placer le levier sélecteur en plage N.

### REMARQUE

#### (Boîte de vitesses manuelle)

*Le démarreur ne fonctionne que si la pédale d'embrayage est suffisamment enfoncée.*

#### (Boîte de vitesses automatique)

*Le démarreur ne fonctionne pas si le levier sélecteur n'est pas en plage P ou N et ou si la pédale de frein n'est pas suffisamment enfoncée.*

6. Vérifier que le témoin KEY (vert) du combiné d'instruments et le témoin du bouton de démarrage du moteur (vert) sont allumés. Se référer à Voyants/témoins à la page 4-17. Si le témoin du bouton de démarrage du moteur (vert) clignote, veiller à être muni de la clé. Si le témoin du bouton de démarrage du moteur (vert) clignote alors que le conducteur est muni de la clé, tenir la clé sur le bouton de démarrage du moteur et démarrer le moteur. Se référer à Fonction de démarrage du moteur lorsque la pile de la clé est à plat à la page 4-7.



### ⚠ ATTENTION

*Si le voyant KEY (rouge) s'allume ou que le témoin du bouton de démarrage du moteur (ambre) clignote, il est possible que le système de démarrage du moteur présente un problème, et qu'il soit impossible de faire démarrer le moteur ou de mettre le contacteur sur ACC ou ON. Faire inspecter le véhicule par un concessionnaire agréé Mazda dès que possible.*

En cours de conduite

## Démarrage/Arrêt du moteur

### REMARQUE

- *Dans les conditions suivantes, le voyant KEY (rouge) clignote pour informer le conducteur que le bouton de démarrage du moteur ne passera pas en position ACC même si on le déplace de la position d'arrêt.*
  - *La pile de la clé est complètement déchargée.*
  - *La clé est en dehors de la plage de fonctionnement.*
  - *La clé se trouve dans des zones où le système parvient difficilement à détecter le signal (page 3-7).*
  - *Une clé d'un autre constructeur comparable à la clé se trouve dans la plage de fonctionnement.*
- **(Méthode de démarrage forcé du moteur)**  
*Si le voyant KEY (rouge) s'allume ou que le témoin du bouton de démarrage du moteur (ambre) clignote, il est possible que le système de démarrage du moteur présente un problème. Faire inspecter le véhicule par un concessionnaire agréé Mazda dès que possible. Le moteur peut alors être démarré de force. Maintenir le bouton de démarrage du moteur jusqu'au démarrage du moteur. D'autres procédures nécessaires pour démarrer le moteur, telles que la présence de la clé dans la cabine et l'activation de la pédale de frein (boîte de vitesses automatique) ou d'embrayage (boîte de vitesses manuelle), doivent être respectées.*
- *Lorsque l'on force le démarrage du moteur, le voyant KEY (rouge) reste allumé et le témoin du bouton de démarrage du moteur (ambre) continue à clignoter.*
- **(Boîte de vitesses automatique)**  
*Lorsque le levier de sélection est sur la position de point mort (N), le témoin KEY (vert) et le témoin du bouton de démarrage du moteur (vert) ne s'allument pas.*

7. Appuyer sur le bouton de démarrage du moteur une fois que le témoin KEY (vert) du combiné d'instruments et que le témoin du bouton de démarrage du moteur (vert) sont tous deux allumés.

### REMARQUE

- *Une fois que le moteur a démarré, le témoin du bouton de démarrage du moteur (ambre) s'éteint et le contacteur est en position ON.*
- *Une fois qu'on a appuyé sur le bouton de démarrage du moteur et avant que le moteur ait démarré, le son du moteur de la pompe à essence fonctionnant près du réservoir d'essence se fait entendre; ceci n'indique pas une anomalie de fonctionnement.*

8. Après le démarrage du moteur, le laisser tourner au ralenti pendant dix secondes environ.

### REMARQUE

- *Que le moteur soit froid ou chaud, il devrait démarrer sans que l'on appuie sur la pédale d'accélérateur.*
- *Si le moteur ne démarre pas la première fois, se référer à Démarrage d'un moteur noyé, dans Démarrage d'urgence. Si le moteur ne démarre toujours pas, faire vérifier le véhicule par un concessionnaire agréé Mazda (page 7-18).*

## Démarrage/Arrêt du moteur

### ▼ Fonction de démarrage du moteur lorsque la pile de la clé est à plat

#### **ATTENTION**

Lors du démarrage du moteur en tenant la télécommande par-dessus le bouton de démarrage du moteur du fait d'une pile de clé morte ou d'une clé qui fonctionne mal, s'assurer que ce qui suit ne se produira pas.

Sinon, le signal provenant de la clé ne sera pas reçu correctement et le moteur risque de ne pas démarrer.

- Les parties métalliques d'autres clés ou d'objets métalliques touchent la clé.



- Les clés de rechange ou les clés d'autres véhicules équipés d'un système d'immobilisation touchent ou sont très proches de la clé.



- Des dispositifs d'achat électronique ou d'accès sécurisé qui touchent la clé ou sont très proches de celle-ci.

S'il n'est pas possible de démarrer le moteur du fait que la pile de la clé est à plat, il est possible de le démarrer en suivant la procédure suivante:

1. Appuyer sur la pédale de frein (véhicule à boîte de vitesse automatique) ou appuyer complètement sur la pédale d'embrayage (véhicule à boîte de vitesses manuelle).
2. Vérifier que le témoin du bouton de démarrage du moteur (vert) clignote.

#### **REMARQUE**

Le témoin du bouton de démarrage du moteur (vert) clignote, même s'il est enfoncé avant d'appuyer sur la pédale de frein ou sur la pédale d'embrayage. Si la pédale d'embrayage est enfoncée sur un véhicule à boîte de vitesses manuelle ou si la pédale de frein est enfoncée sur un véhicule à boîte de vitesses automatique dans cette condition, il est possible de démarrer le moteur en reprenant la procédure qui suit.

3. Toucher le bouton de démarrage du moteur avec le dos de la clé tandis que le témoin du bouton de démarrage du moteur (vert) clignote.

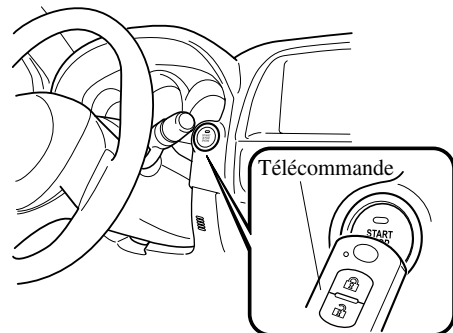

En cours de conduite

## Démarrage/Arrêt du moteur

- Une fois que le témoin du bouton de démarrage du moteur (vert) s'allume en continu, appuyer sur le bouton de démarrage du moteur.

### REMARQUE

- Il n'est pas possible de démarrer le moteur à moins d'enfoncer complètement la pédale d'embrayage sur un véhicule à boîte de vitesses manuelle ou sur la pédale de frein sur un véhicule à boîte de vitesses automatique.*
- En cas d'anomalie avec la fonction du bouton de démarrage du moteur, le témoin du bouton de démarrage du moteur (ambre) clignote. Dans ce cas, il est possible que le moteur démarre, mais le faire inspecter dès que possible par un concessionnaire agréé Mazda.*
- Lorsque vous touchez le bouton de démarrage du moteur avec le dos de la clé, appuyer brièvement sur le bouton de démarrage du moteur avec le côté du bouton de verrouillage de la télécommande.*
- Si le témoin du bouton de démarrage du moteur (vert) ne s'allume pas, recommencer l'opération depuis le début. S'il ne s'allume pas, faire vérifier le véhicule par un concessionnaire agréé Mazda.*
- Si vous souhaitez simplement changer la position du contacteur (avec une pile de clé à plat), une fois que le témoin du bouton de démarrage du moteur (vert) s'allume en continu, relâcher la pédale d'embrayage sur un véhicule à boîte de vitesses manuelle ou la pédale de frein sur un véhicule à boîte de vitesses automatique et appuyer sur le bouton de démarrage du moteur. Le contacteur passe successivement aux positions ACC, ON et OFF à chaque fois que l'on appuie dessus. Une fois que le contacteur d'allumage s'éteint, il n'est plus possible d'en changer la position. Donc si le moteur démarre, recommencer l'opération depuis le début.*

## Arrêt du moteur

### ⚠ PRUDENCE

**Ne pas couper le moteur lorsque le véhicule est en mouvement:**

*Il est dangereux de couper le moteur pendant que le véhicule se déplace pour toute raison autre qu'un cas d'urgence. Si l'on arrête le moteur pendant que le véhicule se déplace, ceci réduira sa capacité de freinage en raison de la perte de puissance de la direction assistée, et un accident et des blessures graves risqueront alors de s'ensuivre.*

- Arrêter complètement le véhicule.
- (Boîte de vitesses manuelle)**  
Passer au point mort.  
**(Boîte de vitesses automatique)**  
Déplacer le levier sélecteur vers la position P.
- Appuyer sur le bouton de démarrage du moteur pour arrêter le moteur. Le contacteur est sur la position d'arrêt.

### ⚠ ATTENTION

*Lorsque le conducteur quitte le véhicule, vérifier que le bouton de démarrage du moteur est en position d'arrêt.*



## Démarrage/Arrêt du moteur

### REMARQUE

- *Il est possible que le ventilateur électrique du compartiment moteur continue à fonctionner pendant quelques minutes une fois que le contacteur a été tourné de ON à OFF, et ce, que le climatiseur soit allumé ou éteint, afin de refroidir rapidement le compartiment moteur.*
- *Lorsque le bouton de démarrage du moteur est placé de la position d'arrêt à la position ON, le témoin KEY (vert) clignote pendant environ 30 secondes pour indiquer que la puissance restante de la pile de la clé est insuffisante. Remplacer par une pile neuve avant que la clé ne devienne inutilisable. Se référer à Remplacement de la pile électrique (page 6-35).*
- **(Boîte de vitesses automatique)**  
*Si le moteur est coupé lorsque le levier sélecteur se trouve sur une plage autre que P, le contacteur se place en position ACC.*

### ▼ Arrêt d'urgence du moteur

Le fait d'appuyer continuellement sur le bouton de démarrage du moteur lorsque le moteur tourne et que le véhicule est arrêté, ou d'exercer un nombre quelconque de pressions en succession rapide sur le bouton de démarrage du moteur, arrête immédiatement le moteur.

En cours de conduite

## Tableau de bord et affichage

### Compteurs et jauges

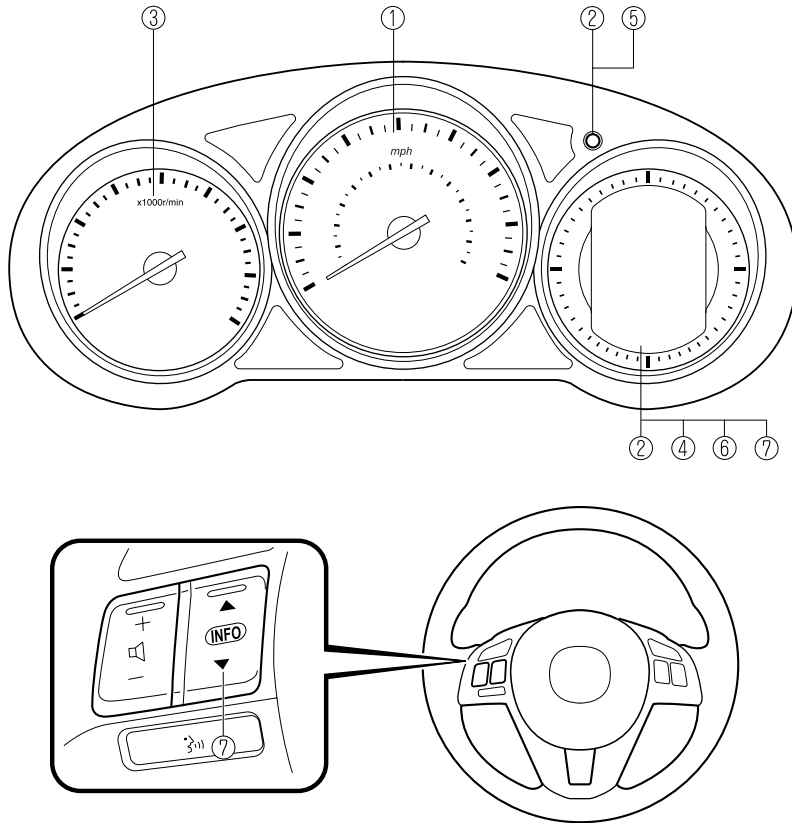

- ① Compteur de vitesse ..... page 4-11
- ② Compteur totalisateur, compteur journalier et sélecteur de compteur  
journalier ..... page 4-11
- ③ Compte-tours ..... page 4-12
- ④ Jauge de carburant ..... page 4-12
- ⑤ Eclairage du tableau de bord ..... page 4-13
- ⑥ Affichage de la température extérieure ..... page 4-13
- ⑦ Ordinateur de bord et interrupteur INFO ..... page 4-14

**4-10**

## Tableau de bord et affichage

### ▼ Compteur de vitesse

Le compteur de vitesse indique la vitesse du véhicule.

### ▼ Compteur totalisateur, compteur journalier et sélecteur de compteur journalier

Le mode d'affichage peut être changé entre l'affichage du compteur journalier A et l'affichage du compteur journalier B en appuyant sur le sélecteur pendant que l'un d'eux est affiché. Le mode sélectionné sera affiché.

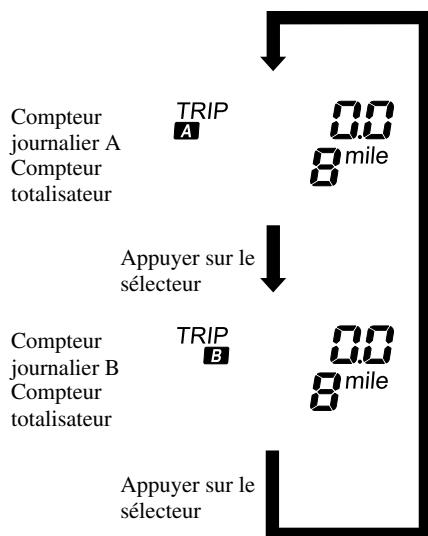

### **REMARQUE**

Lorsque le contacteur est à ACC ou OFF, les compteurs totalisateur ou journalier ne peuvent pas être affichés; cependant, si la touche de sélection est pressée par erreur, cela peut commuter les compteurs journaliers ou les réinitialiser, dans une période approximative de dix minutes dans les cas suivants:

- Une fois que le contacteur passe de ON à OFF.
- Après que la portière du conducteur soit ouverte.

### **Compteur totalisateur**

Le compteur totalisateur enregistre la distance totale parcourue par le véhicule.

### **Compteur journalier**

Le compteur journalier peut enregistrer la distance totale parcourue pour deux trajets. Une est enregistrée dans le compteur journalier A, et l'autre dans le compteur journalier B.

Par exemple, le compteur journalier A peut enregistrer la distance d'un point d'origine, et le compteur journalier B la distance à partir de quand le plein de carburant est fait.

Lorsque le compteur journalier A est sélectionné, si l'on appuie sur le sélecteur de nouveau à moins d'une seconde cela changera l'affichage au compteur journalier B.

Lorsque le compteur journalier A est sélectionné, TRIP A sera affiché. Lorsque le compteur journalier B est sélectionné, TRIP B sera affiché.

En cours de conduite

## Tableau de bord et affichage

Le compteur journalier enregistre la distance parcourue par le véhicule jusqu'à ce que le compteur soit remis à zéro. Pour remettre le compteur à zéro ("0.0"), maintenir le sélecteur enfoncé pendant une seconde ou plus. Ce compteur peut être utilisé pour calculer la distance parcourue lors d'un voyage ou la consommation de carburant.

### REMARQUE

- Seuls les compteurs journaliers enregistrent des dixièmes de kilomètre (mille).
- L'enregistrement des compteurs journaliers sera remis à zéro lorsque:
  - L'alimentation est interrompue (le fusible grillé ou la batterie est débranchée).
  - Le véhicule atteint 9999,9 kilomètres (milles).

### ▼ Compte-tours

Le compte-tours indique le régime moteur en milliers de tours par minute ( $r/min = tr/mn$ ).

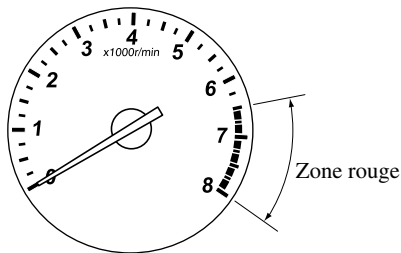

### ⚠ ATTENTION

Ne pas pousser le régime moteur jusqu'à la ZONE ROUGE du compte-tours.  
Cela peut endommager le moteur.

### ▼ Jauge de carburant

La jauge à carburant indique la quantité approximative de carburant restant dans le réservoir lorsque le contacteur est mis sur ON. Il est recommandé de garder le réservoir à plus de 1/4 plein.

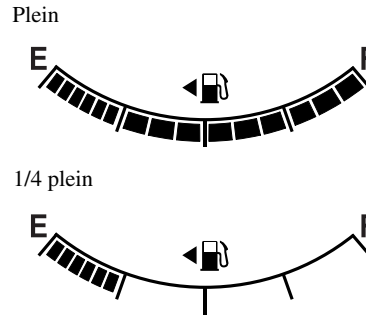

Lorsque le voyant de niveau bas de carburant s'allume ou si le niveau de carburant est très bas, refaire le plein d'essence dès que possible.  
Se référer à Voyants/témoins à la page 4-17.

### REMARQUE

- Après qu'on ait refait le plein de carburant, un certain temps pourra être nécessaire avant que l'indicateur se stabilise. En outre, il est possible que l'indicateur dévie lors de la conduite sur une pente ou dans un virage, en raison des mouvements du carburant à l'intérieur du réservoir.
- Le sens de la flèche (↖) indique que la trappe de remplissage de carburant est du côté gauche du véhicule.

En cours de conduite

## Tableau de bord et affichage

### ▼ Eclairage du tableau de bord

Tourner la commande pour régler la luminosité du combiné d'instruments et des autres éclairages du tableau de bord.

#### REMARQUE

- La luminosité des éclairages du tableau de bord peut être réglée lorsque l'interrupteur de phares est à la position  $\Rightarrow 00 \Leftarrow$  ou  $\equiv \text{D}$ .
- Lorsqu'il n'est plus possible de régler davantage la luminosité des éclairages du tableau de bord, un bip sonore retentira.

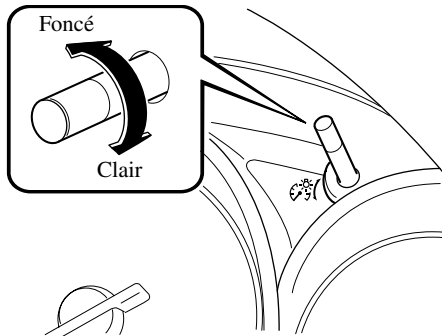

### Annulation du gradateur d'éclairage

Lorsque l'interrupteur de phares est sur la position  $\Rightarrow 00 \Leftarrow$  ou  $\equiv \text{D}$ , l'intensité d'éclairage du combiné d'instruments diminue.

Lors de la conduite sur des routes enneigées ou dans le brouillard, ou dans toute autre situation où la visibilité du combiné d'instruments est réduite en raison de la réflexion de la luminosité environnante, annuler le gradateur d'éclairage et augmenter l'intensité de l'éclairage.

Pour annuler le gradateur d'éclairage, tourner la commande de pouce à fond dans le sens des aiguilles d'une montre. Un bip sonore est émis et le gradateur d'éclairage est annulé.

#### REMARQUE

- Ce symbole ( $\text{☞}$ ) indique la commande permettant de régler la luminosité de l'éclairage du tableau de bord.
- Si on maintient le bouton d'éclairage du tableau de bord sur la position d'annulation de gradateur d'éclairage, la luminosité du combiné d'instruments ne diminuera pas lorsqu'on remet l'interrupteur de phares sur la position  $\Rightarrow 00 \Leftarrow$  ou  $\equiv \text{D}$ . Tourner la commande d'éclairage du tableau de bord dans le sens inverse des aiguilles d'une montre pour activer le gradateur d'éclairage.

### ▼ Affichage de la température extérieure

Lorsque le contacteur est sur ON, la température extérieure est affichée.

OUTSIDE  $\text{F}$  **78**°F

En cours de conduite

## Tableau de bord et affichage

### **REMARQUE**

*Dans les conditions suivantes, la température extérieure affichée peut différer de la température extérieure réelle suivant l'environnement du véhicule et les conditions du véhicule:*

- *Températures nettement froides ou chaudes.*
- *Changements brusques de température extérieure.*
- *Le véhicule est en stationnement.*
- *Le véhicule est conduit à vitesse réduite.*

Il est possible de permuter l'unité de température extérieure entre Celsius et Fahrenheit en utilisant la procédure suivante.

1. Appuyer sur la touche INFO avec le contacteur à l'arrêt et continuer à appuyer sur la touche INFO pendant 5 secondes ou plus tandis que vous permutez le contacteur sur ON. L'affichage de la température extérieure clignote.
2. Appuyer sur la partie haute ▲ ou basse ▼ de l'interrupteur INFO pour modifier l'unité de température extérieure.
3. Appuyer et maintenir la touche INFO pendant 3 secondes ou plus tandis que l'affichage de la température extérieure clignote. L'affichage de la température extérieure s'allume.

### **▼ Ordinateur de bord et interrupteur INFO**

Les informations suivantes peuvent être sélectionnées en appuyant sur la partie haute ▲ ou basse ▼ de l'interrupteur INFO avec le contact mis sur ON.

- La distance approximative que l'on peut parcourir avec le carburant restant.

- La moyenne de consommation de carburant.
- La consommation actuelle de carburant.
- La vitesse moyenne du véhicule.

En cas de problème avec l'ordinateur de bord, s'adresser à un concessionnaire agréé Mazda.

### **Mode de distance restante**

Cette fonction affiche la distance approximative que l'on peut parcourir avec le carburant restant en se basant sur la consommation de carburant.

La distance restante sera calculée puis affichée toutes les secondes.

RANGE

100

miles

En cours de conduite

## Tableau de bord et affichage

### REMARQUE

- *Même si l'affichage de la distance restante peut indiquer une distance suffisante de conduite avant que le plein de carburant ne soit requis, faire le plein dès que possible si le niveau de carburant est très bas ou si le voyant de niveau bas de carburant s'allume.*
- *L'affichage ne changera que si l'on ajoute plus de 10 litres (11 US gal, 8,8 Imp gal) environ de carburant.*
- *La distance restante est la distance approximative restante durant laquelle le véhicule peut être conduit jusqu'à ce que toutes les marques de l'aiguille dans la jauge à carburant indiquant le carburant restant disparaît.*

### Mode de moyenne de consommation de carburant

Ce mode affiche la moyenne de consommation de carburant en calculant la quantité totale de carburant consommé et la distance totale parcourue depuis que le véhicule a été acheté, que la batterie a été branchée après avoir été débranchée, ou que les données ont été réinitialisées. La moyenne de consommation de carburant est calculée puis affichée toutes les minutes.

AVG

22.4<sup>mpg</sup>

Pour effacer les données affichées, appuyer sur la touche INFO pendant plus de 1,5 seconde.

Après avoir appuyé sur la touche INFO, - - - L/100 km (- - - mpg) est affiché pendant 1 minute environ avant que l'économie de carburant soit recalculée et affichée.

### Mode de consommation actuelle de carburant

Ce mode affiche la consommation actuelle de carburant en calculant la quantité de carburant consommé et la distance parcourue.

La consommation actuelle de carburant est calculée puis affichée toutes les 2 secondes.

CURRENT

22.4<sup>mpg</sup>

Lorsque l'on a ralenti à environ 5 km/h (3 mi/h), - - - L/100 km (- - - mpg) est affiché.

### Mode de vitesse moyenne du véhicule

Ce mode affiche la vitesse moyenne du véhicule en calculant la distance et la durée des déplacements depuis que la batterie a été branchée ou les données réinitialisées.

En cours de conduite

## Tableau de bord et affichage

---

La vitesse moyenne du véhicule est calculée puis affichée toutes les 10 secondes.

AVG

25

mph

Pour effacer les données affichées, appuyer sur la touche INFO pendant plus de 1,5 seconde. Après avoir appuyé sur la touche INFO, - - - km/h (- - - mph) sera affiché pendant 1 minute avant que la vitesse du véhicule ne soit recalculée et affichée.







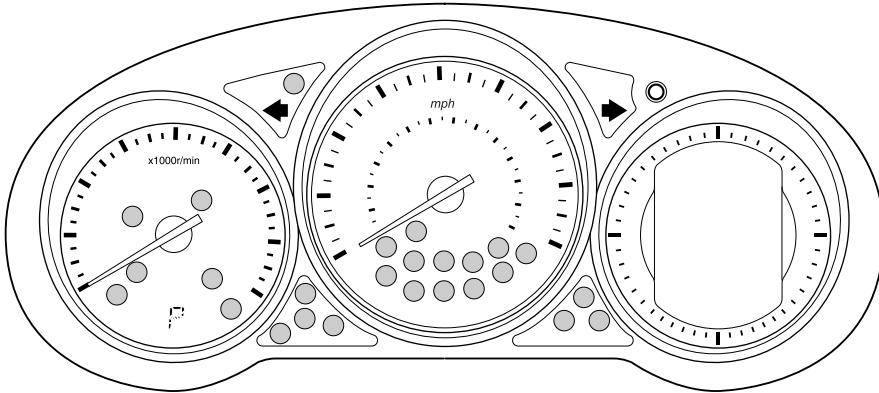

En cours de conduite  
**Tableau de bord et affichage**

**Voyants/témoins**



Les voyants/témoins apparaissent dans l'une des zones grisées.





Signal	Voyants/témoins	Page
 BRAKE	Voyant du système de freinage	4-19
	Voyant principal	4-20
	Système d'antiblocage de frein (ABS)	4-20
	Voyant du circuit de charge	4-21
	Voyant de pression d'huile moteur	4-21
	Voyant d'anomalie du moteur	4-22
	Voyant de la température élevée du liquide de refroidissement du moteur (rouge)	4-22

En cours de conduite

## Tableau de bord et affichage

Signal	Voyants/témoins	Page
<b>4WD</b>	Voyant du système toutes roues motrices (AWD)	4-23
<b>AT</b>	Voyant de boîte de vitesses automatique	4-23
	Témoin d'anomalie de la direction assistée	4-24
	Voyant du système de coussins d'air/dispositif de pré-tension de ceinture de sécurité avant	4-24
	Voyant de niveau bas de carburant	4-20
	Voyant de vérification du bouchon du réservoir de carburant	4-25
	Voyant de ceintures de sécurité	4-25
	Voyant de portière ouverte	4-27
	Voyant de niveau bas de liquide de lave-glace	4-27
	Voyant du système de surveillance de pression des pneus	4-27
	Voyant KEY (rouge)/Témoin KEY (vert)	4-29
	Témoin du système de commande de traction (TCS)/commande dynamique de stabilité (DSC)	4-30
<b>TCS OFF</b>	Témoin du système de commande de traction (TCS) OFF	4-31
<b>AFS OFF</b>	Témoin du système d'éclairage avant adaptable (AFS) OFF	4-31
	Témoin de la faible température du liquide de refroidissement du moteur (bleu)	4-32
<b>PRNDM</b>	Témoin de position de plage de boîte de vitesse	4-32

## Tableau de bord et affichage

Signal	Voyants/témoins	Page
	Témoin de feux de route	4-32
	Témoins de clignotants et de feux de détresse	4-32
	Témoin d'immobilisateur	4-33
	Témoin principal de régulateur de vitesse de croisière (ambre)/Témoin de réglage de régulateur de vitesse de croisière (vert)	4-33
<b>BSM OFF</b>	Témoin du système de surveillance des angles morts (BSM) OFF	4-33
	Témoin de feux allumés	4-34

### ▼ Avertissement (indication de l'affichage)

Des informations par message telles que les opérations du système ou les anomalies figurent sur l'affichage. Vérifier l'état du véhicule ou le faire inspecter conformément à l'indication chez concessionnaire agréé Mazda.

### ▼ Voyant du système de freinage



Ce voyant a les fonctions suivantes:

#### Voyant de frein de stationnement

Le voyant s'allume lorsque le frein de stationnement est appliqué alors que le contacteur est sur START ou ON. Il s'éteint lorsque le frein de stationnement est complètement relâché.

### Voyant de niveau bas de liquide de frein

Si le voyant reste allumé après que le frein de stationnement soit complètement relâché, cela peut indiquer un problème avec les freins.

Garer prudemment le véhicule sur le bord de la route.

La pédale peut être plus dure ou sa course peut être plus longue que normalement. Dans ces deux cas, le véhicule prendra plus de temps pour s'arrêter.

1. Avec le moteur arrêté, ouvrir le capot et vérifier immédiatement le niveau du liquide de frein et ajouter ensuite du liquide au besoin (page 6-24).
2. Après avoir ajouté du liquide, vérifier le voyant de nouveau.

Si le voyant reste allumé, ou si les freins ne fonctionnent pas correctement, ne pas conduire le véhicule. Faire remorquer jusqu'à un concessionnaire agréé Mazda.

En cours de conduite

## Tableau de bord et affichage

Même si le voyant s'éteint, faire vérifier le circuit de freinage dès que possible par un concessionnaire agréé Mazda.

### REMARQUE

*Devoir ajouter du liquide de frein est quelquefois une indication de fuite. S'adresser à un concessionnaire agréé Mazda, dès que possible, même si le voyant de frein est éteint.*

### PRUDENCE

**Ne pas conduire lorsque le voyant du système de freinage allumé. S'adresser à un concessionnaire agréé Mazda pour faire inspecter les freins dès que possible:**

*Le fait de conduire avec le voyant du système de freinage allumé est dangereux. Cela indique que les freins risquent de ne pas fonctionner. Si le voyant reste allumé, après s'être assuré que le frein de stationnement est complètement relâché, faire vérifier immédiatement le système de freinage.*

### ▼ Voyant principal



Ce voyant reste allumé pendant quelques secondes après que le contacteur ait été mis sur ON.

L'éclairage s'allume en continu dans l'un quelconque des cas suivants. S'adresser à un concessionnaire agréé Mazda.

- Il y a une anomalie dans le système de gestion de la batterie.

- Il y a une anomalie dans le contacteur de frein.

### ▼ Voyant du système d'antiblocage de frein (ABS)



Le voyant reste allumé quelques secondes lorsque le contacteur est mis sur ON.

Si le voyant d'ABS reste allumé lors de la conduite, cela indique que l'unité d'ABS a détecté une anomalie dans le système.

Dans ce cas, les freins fonctionnent normalement comme si le véhicule n'avait pas d'ABS.

Si cela se produisait, consulter un concessionnaire agréé Mazda dès que possible.

### REMARQUE

*Lorsque le moteur est démarré à l'aide d'une batterie de secours, un régime moteur irrégulier se produit et il est possible que le voyant d'ABS s'allume. Si c'est le cas, la batterie est faible. Cela n'indique cependant pas une anomalie de fonctionnement du système ABS.*

*Faire recharger la batterie dès que possible.*

## Tableau de bord et affichage

### ▼ Voyant du système électronique de distribution de force de freinage

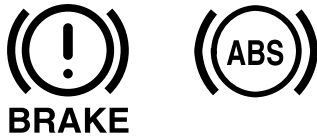

Si l'unité de commande du système électronique de distribution de force de freinage détermine que certaines composantes du système ne fonctionnent pas correctement, l'unité de commande peut allumer simultanément le voyant du système de freinage et le voyant d'ABS. Le problème est probablement dû au système électronique de distribution de force de freinage.

#### **⚠ PRUDENCE**

***Ne pas conduire lorsque le voyant d'ABS et le voyant du système de freinage sont allumés. Faire remorquer le véhicule chez un concessionnaire agréé Mazda dès que possible pour une inspection des freins:***

*Le fait de conduire le véhicule lorsque le voyant d'ABS et le voyant du système de freinage sont tous les deux allumés est dangereux.*

*Lorsque les deux voyants sont allumés, les roues arrière risquent de se bloquer plus rapidement en cas de freinage brusque que dans les conditions normales.*

### ▼ Voyant du circuit de charge

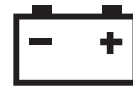

Ce voyant s'allume lorsque le contacteur est mis sur ON et s'éteint lorsque le moteur démarre.

Si le voyant s'allume pendant la conduite, cela indique une anomalie de l'alternateur ou du système de charge. Garer prudemment le véhicule sur le bord de la route. S'adresser à un concessionnaire agréé Mazda.

#### **⚠ ATTENTION**

*Ne pas continuer de conduire le véhicule lorsque le voyant du circuit de charge est allumé, car le moteur pourrait s'arrêter inopinément.*

### ▼ Voyant de pression d'huile moteur



Ce voyant s'allume lorsque le contacteur est mis sur ON et s'éteint lorsque le moteur démarre.

Ce voyant indique que la pression de l'huile moteur est basse.

En cours de conduite

## Tableau de bord et affichage

Si le voyant s'allume pendant la conduite:

1. Garer prudemment le véhicule sur le bord de la route en terrain plat.
2. Arrêter le moteur et attendre 5 minutes afin de laisser l'huile retourner dans le carter d'huile.
3. Vérifier le niveau d'huile moteur (page 6-21) S'il est faible, ajouter la quantité adaptée d'huile moteur (veiller à ne pas ajouter une quantité trop importante).
4. Démarrer le moteur et regarder le voyant.

S'il reste allumé malgré un ajout d'huile, arrêter le moteur immédiatement et faire remorquer le véhicule jusqu'à la station service la plus proche ou chez un concessionnaire agréé Mazda.

### **ATTENTION**

*Ne pas faire tourner le moteur si la pression d'huile moteur est basse. Cela peut causer de graves dommages au moteur.*

#### ▼ Voyant d'anomalie du moteur



Ce voyant s'allume lorsque le contacteur est mis sur ON et s'éteint lorsque le moteur démarre.

Si ce voyant s'allume pendant la conduite, cela peut indiquer un problème du véhicule. Il est important de noter les conditions de conduite lorsque le voyant s'est allumé et s'adresser à un concessionnaire agréé Mazda.

Le voyant d'anomalie du moteur peut s'allumer dans les conditions suivantes:

- Le niveau de carburant dans le réservoir de carburant est très bas ou le réservoir est presque vide.
- Il y a une anomalie du système électrique du moteur.
- Il y a une anomalie du système antipollution.
- **(Etats-Unis et Canada)**  
Le bouchon du réservoir de carburant est manquant ou pas assez serré.

Si le voyant d'anomalie du moteur reste allumé ou clignote continuellement, ne pas conduire à une vitesse élevée et s'adresser à un concessionnaire agréé Mazda dès que possible.

#### ▼ Voyant de la température élevée du liquide de refroidissement du moteur (rouge)



Lorsque le contacteur est mis sur ON, le voyant s'allume momentanément, puis s'éteint.

## Tableau de bord et affichage

Le voyant clignote lorsque la température du liquide de refroidissement du moteur est extrêmement élevée et s'allume lorsque la température du liquide augmente encore.

### **Procédure de traitement**

#### **Voyant clignotant**

Conduire lentement pour réduire la charge du moteur jusqu'à ce que vous trouviez un lieu sûr pour arrêter le véhicule et attendre que le moteur refroidisse.

#### **Voyant allumé**

Cela indique une possibilité de surchauffe. Garer immédiatement le véhicule dans un endroit sûr et couper le moteur. Se référer à Surchauffe (page 7-19).

### **ATTENTION**

*Ne pas conduire le véhicule lorsque le voyant de la température élevée du liquide de refroidissement du moteur est allumé. Faute de quoi le moteur risque d'être endommagé.*

#### **▼ Voyant du système toutes roues motrices (AWD)**

# 4WD

Ce voyant reste allumé pendant quelques secondes après que le contacteur ait été mis sur ON.

Le voyant s'allume ou clignote dans les conditions suivantes:

- Il s'allume s'il y a un problème du système de AWD.
- S'allume si la différence entre les rayons des pneus des roues avant et arrière est excessive.
- Clignote si la température de l'huile du différentiel surchauffe.
- Clignote s'il y a en permanence une grande différence de vitesse de rotation des roues avant et arrière, ce qui peut arriver par exemple lorsque le véhicule se trouve sur une surface glissante ou qu'il est embourbé dans de la boue, du sable, etc.

#### **Lorsque allumé**

Si le voyant AWD s'allume, s'adresser à un concessionnaire agréé Mazda.

#### **Lorsque clignotant**

Garer le véhicule dans un endroit sûr. Après quelques moments, si le voyant arrête de clignoter, la conduite peut être reprise. Si le témoin ne cesse pas de clignoter, s'adresser à un concessionnaire agréé Mazda.

#### **▼ Voyant de boîte de vitesses automatique**

# AT

Ce voyant reste allumé pendant quelques secondes après que le contacteur ait été mis sur ON.

En cours de conduite

## Tableau de bord et affichage

Le voyant clignote pour indiquer un problème de la boîte de vitesses.

### **ATTENTION**

*Si le voyant de boîte de vitesses automatique clignote, cela indique un problème électrique de la boîte de vitesses. Si l'on continue de conduire dans ces conditions cela peut endommager la boîte de vitesses. Consulter un concessionnaire agréé Mazda dès que possible.*

### ▼ **Témoin d'anomalie de la direction assistée**



Ce témoin s'allume lorsque le contacteur est mis sur ON et s'éteint lorsque le moteur démarre.

Le témoin d'anomalie de la direction assistée s'allume en cas d'anomalie avec la direction assistée tandis que le moteur tourne.

Si le témoin s'allume, garer immédiatement le véhicule dans un endroit sûr et couper le moteur. Si le témoin ne s'éteint pas même si le moteur est ensuite redémarré, consulter un concessionnaire agréé Mazda.

### **REMARQUE**

- *Si le témoin s'allume, la direction assistée ne fonctionnera pas normalement. Dans ce cas, il est encore possible d'opérer le volant de direction, mais il se peut que l'opération semble plus difficile par rapport à la normale et le volant de direction risque de vibrer lorsqu'on l'opère.*
- *Si l'on secoue le volant de direction alternativement vers la gauche et la droite pendant que le véhicule est arrêté ou qu'il se déplace très lentement, le système de direction assistée passera en mode de protection, ce qui rendra la rotation du volant plus difficile; toutefois, ceci n'indique aucune anomalie. Si ceci se produit, stationner le véhicule dans un lieu sûr et attendre quelques secondes que le système revienne à un état normal.*

### ▼ **Voyant du système de coussins d'air/dispositif de prétension de ceinture de sécurité avant**



Si le système de coussins d'air/dispositif de prétension de ceinture de sécurité avant est normal, le voyant s'allume lorsque le contacteur est mis à ON ou après que le moteur soit lancé. Le voyant s'éteint après une période de temps spécifiée.



En cours de conduite

## Tableau de bord et affichage

Une anomalie du système est indiquée par le fait que le voyant reste clignoté, allumé ou ne s'allume pas du tout lorsque le contacteur est mis à ON. Dans un de ces cas, s'adresser à un concessionnaire agréé Mazda dès que possible. Le système risque de ne pas fonctionner en cas d'accident.

### PRUDENCE

**Ne jamais toucher au systèmes de coussin d'air/dispositif de prétension, et toujours confier tous les travaux l'entretien et de réparation à un concessionnaire agréé Mazda:**

*Le fait de faire l'entretien soi-même ou de toucher au système est dangereux. Les coussins d'air/dispositif de prétension peuvent se déclencher accidentellement ou être désactivés causant des blessures graves ou mortelles.*

### ▼ Voyant de niveau bas de carburant



Ce voyant indique que le réservoir sera bientôt vide.  
Faire le plein dès que possible.

### ▼ Voyant de vérification du bouchon du réservoir de carburant\*



Ce voyant s'allume pendant quelques secondes lorsque le contacteur est mis sur ON.

Si le voyant de vérification de bouchon du réservoir de carburant s'allume pendant que vous conduisez, il est possible que le bouchon du réservoir de carburant ne soit pas installé correctement. Arrêter le moteur et réinstaller le bouchon de réservoir de carburant.  
Se référer à Bouchon de réservoir de carburant à la page 3-25.

### ▼ Voyant de ceintures de sécurité

Siège du conducteur



\* Certains modèles. **4-25**

En cours de conduite

## Tableau de bord et affichage

### Siège du passager avant\*

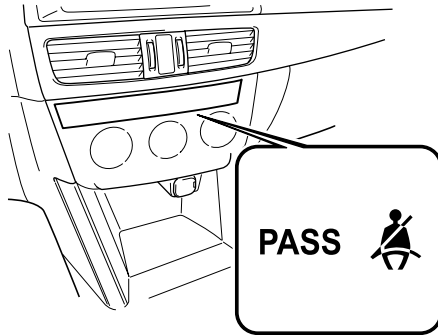

#### Avec voyant pour le siège du passager avant

Le voyant de ceintures de sécurité s'allume si le siège conducteur ou passager avant est occupé et la ceinture n'est pas bouclée lorsque le contacteur est sur ON.

#### Sans voyant pour le siège du passager avant

Le voyant de ceintures de sécurité s'allume si le siège conducteur est occupé et la ceinture n'est pas bouclée lorsque le contacteur est sur ON.

#### Rappel de bouclage des ceintures de sécurité

##### **REMARQUE**

Consulter un concessionnaire agréé Mazda pour désactiver ou réactiver le rappel de bouclage des ceintures de sécurité. Bien que le rappel de bouclage de ceinture de sécurité puisse être désactivé, le faire est contraire au but du système qui est d'avertir le conducteur et le passager avant que leurs ceintures de sécurité ne sont pas attachées. Mazda recommande de ne pas désactiver le rappel de bouclage de ceinture de sécurité afin de ne pas mettre en danger le conducteur et le passager avant.

### Siège avant

Si l'on conduit le véhicule alors que la ceinture de sécurité du conducteur ou du passager avant n'est pas bouclée, le voyant de ceintures de sécurité s'allume et une alarme sonore retentit.

##### **REMARQUE**

Certains modèles n'ont pas la fonction de rappel de ceinture de sécurité pour le siège du passager avant.

Si la ceinture de sécurité du conducteur ou du passager avant n'est pas bouclée (uniquement lorsque le siège du passager avant est occupé) et si le véhicule est conduit à une vitesse dépassant 20 km/h (12 mi/h) environ, le voyant clignotera et un bip sonore retentira. Après un court délai, le voyant cesse de clignoter et reste allumé et le bip sonore cesse.

Tant qu'une ceinture de sécurité n'est pas bouclée ou avant l'écoulement d'un temps donné, le bip sonore ne s'arrêtera pas même si la vitesse du véhicule ralentit à moins de 20 km/h (12 mi/h).

## Tableau de bord et affichage

### REMARQUE

- *Le voyant clignote et un signal sonore d'avertissement se fait entendre pendant environ 6 secondes si la ceinture de sécurité du conducteur n'est pas bouclée lorsque le contacteur est mis sur ON.*
- *Si la ceinture de sécurité du conducteur ou du passager avant n'est pas bouclée après l'arrêt du bip sonore (le voyant reste allumé) et si la vitesse du véhicule dépasse 20 km/h (12 mi/h), le voyant clignote et le bip sonore retentit à nouveau.*
- *Si des objets lourds sont placés sur le siège du passager avant, il est possible que la fonction de voyant/bip de ceinture de sécurité du passager avant s'enclenche, selon le poids de ces objets.*
- *Pour permettre au capteur de chargement du siège de passager avant de fonctionner correctement, n'utiliser pas de coussin supplémentaire sur le siège pour vous asseoir. Le capteur risque de ne pas fonctionner correctement car il sera gêné par le coussin additionnel.*
- *Lorsqu'un petit enfant s'assoit sur le siège du passager avant, il est possible que le voyant ne s'enclenche pas.*

### ▼ Voyant de portière ouverte



Ce voyant s'allume lorsqu'une des portières ou le hayon n'est pas correctement fermé.  
Bien fermer la portière ou le hayon avant de conduire le véhicule.

### ▼ Voyant de niveau bas de liquide de lave-glace\*



Ce voyant indique qu'il ne reste que très peu de liquide de lave-glace. Ajouter du liquide (page 6-26).

### ▼ Voyant du système de surveillance de pression des pneus



Ce voyant s'allume pendant quelques secondes lorsque le contacteur est mis sur ON.

Le voyant s'allume et un bip sonore retentit lorsque la pression de gonflage d'un ou plusieurs des pneus est trop basse et il clignote en cas d'anomalie du système.

En cours de conduite

## Tableau de bord et affichage

### **PRUDENCE**

***Si le voyant du système de surveillance de pression des pneus s'allume ou clignote, ou si l'avertisseur sonore de pression des pneus retentit, ralentir immédiatement et éviter de manœuvrer et freiner brusquement:***

*Si le voyant du système de surveillance de pression des pneus s'allume ou clignote, ou si l'avertisseur sonore de pression des pneus retentit, il est dangereux de conduire le véhicule à hautes vitesses, ou de manœuvrer ou freiner brusquement. Le contrôle du véhicule peut être affecté, ce qui peut causer un accident.*

*Pour déterminer s'il y a une fuite d'air progressive ou un pneu à plat, se garer à un endroit sûr où l'on peut vérifier visuellement l'état du pneu, et déterminer s'il y a encore assez d'air pour pouvoir se rendre à un endroit où l'on pourra faire regonfler le pneu et revérifier le système, chez un concessionnaire agréé Mazda ou dans un atelier de réparation de pneus.*

***Ne pas ignorer le voyant TPMS:***

*Le fait d'ignorer le voyant TPMS est dangereux, même si l'on sait pourquoi il est allumé. Corriger tout problème dès que possible avant qu'il ne se transforme en une situation dangereuse qui peut causer la défaillance d'un pneu et un accident grave.*

### **Voyant allumé/avertisseur sonore retentit**

Lorsque le voyant du système de surveillance de pression des pneus s'allume ou lorsque l'avertisseur sonore de pression des pneus retentit (environ 3 secondes), la pression de gonflage est trop basse dans l'un ou plusieurs des pneus.

Régler la pression des pneus à la valeur correcte. Se référer au tableau de gonflage des pneus (page 9-7).

## Tableau de bord et affichage

### REMARQUE

- *Effectuer le réglage de pression des pneus lorsque les pneus sont froids. La pression de gonflage des pneus varie selon la température des pneus; il faut donc laisser le véhicule au repos pendant une heure ou ne pas le conduire plus de 1,6 km (1 mille) avant de régler la pression de gonflage des pneus. Lorsque la pression est réglée sur des pneus chauds selon une pression de gonflage froide, le voyant/bip sonore TPMS pourrait s'allumer après que les pneus soient refroidis et que la pression ne soit devenue inférieure aux spécifications. Un voyant TPMS allumé résultant d'une baisse de la pression de gonflage des pneus suite à une température ambiante froide peut rester allumé même si la température ambiante s'élève. Dans ce cas, il sera également nécessaire d'ajuster les pressions de gonflage des pneus. Si le voyant TPMS s'allume à cause d'une baisse de la pression de gonflage des pneus, s'assurer de vérifier et d'ajuster les pressions.*
- *Les pneus perdent naturellement un peu d'air avec le temps et le système TPMS ne peut pas déterminer si les pneus se sont dégonflés avec le temps ou si un pneu est à plat. Toutefois, si un seul pneu parmi les quatre est dégonflé, ceci indique une anomalie; il faut alors que quelqu'un fasse avancer le véhicule lentement afin qu'on puisse vérifier si le pneu dégonflé comporte des entailles ou un objet de métal dépassant de la bande de roulement ou de la paroi du pneu. Mettre quelques gouttes d'eau sur la tige de la valve pour voir s'il ne se forme pas de bulles indiquant une valve en mauvais état. Il faut réparer les fuites et non se contenter de regonfler le pneu dégonflé car les fuites sont dangereuses - confier le pneu à un concessionnaire agréé Mazda.*

Si le voyant du système de surveillance de pression des pneus s'allume de nouveau même après que les pressions des pneus soient réglées, cela peut indiquer la présence d'une crevaison. Remplacer le pneu crevé par la roue de secours temporaire (page 7-8).

### Voyant clignote

Si le système de surveillance de pression des pneus présente une anomalie, le voyant de pression des pneus clignote pendant environ 1 minute lorsque le contacteur est placé sur ON, puis il continue à s'allumer. Faire inspecter le véhicule par un concessionnaire agréé Mazda dès que possible.

### ▼ **Voyant KEY (rouge)/Témoin KEY (vert)**



Ce témoin a deux couleurs.

### Voyant KEY (rouge)

#### **Lorsque allumé**

En cas d'anomalie dans le système d'ouverture à télécommande, il s'allume en continu.

En cours de conduite

## Tableau de bord et affichage

### **ATTENTION**

*Si le voyant de la clé s'allume ou si le témoin du bouton de démarrage du moteur (ambre) clignote, il se peut que le moteur ne démarre pas. S'il n'est pas possible de démarrer le moteur, tenter de le démarrer à l'aide de la méthode d'urgence pour démarrer le moteur et faire inspecter le véhicule par un concessionnaire agréé Mazda dès que possible.*

#### **Lorsque clignotant**

- Dans les conditions suivantes, le voyant KEY (rouge) clignote pour informer le conducteur que le contacteur ne peut pas être mis sous tension à partir de la position d'arrêt.
  - La pile de la clé est complètement déchargée.
  - La clé ne se trouve pas dans la plage de fonctionnement.
  - La clé se trouve dans des zones où le système parvient difficilement à détecter le signal (page 3-7).
  - Une clé d'un autre constructeur comparable à la clé se trouve dans la plage de fonctionnement.
- Dans les conditions suivantes, le voyant KEY (rouge) clignotera en continu si le contacteur n'est pas en position d'arrêt pour informer le conducteur que la clé a été retirée du véhicule. Le voyant KEY (rouge) s'arrêtera de clignoter lorsque la clé sera replacée dans le véhicule:  
Le contacteur n'est pas en position d'arrêt et toutes les portières et le hayon sont fermés après le retrait de la clé du véhicule.

### **REMARQUE**

*Comme la clé utilise des ondes radio de faible intensité, l'alerte Clé retirée du véhicule peut être activée si la clé est transportée en même temps qu'un objet métallique ou si elle se trouve dans une zone où la réception du signal est mauvaise.*

#### **Témoin KEY (vert)**

##### **Lorsque allumé**

Lorsque la pédale de frein (boîte de vitesses automatique) ou d'embrayage (boîte de vitesses manuelle) est enfoncée, le système vérifie que la clé correcte se trouve dans le véhicule, le témoin KEY (vert) s'allume et le moteur peut être démarré (page 4-4).

##### **Lorsque clignotant**

Lorsque le contacteur est placé sur ON à la position d'arrêt, le témoin KEY (vert) clignote pendant environ 30 secondes pour indiquer que la puissance restante de la pile est insuffisante. Remplacer par une pile neuve avant que la clé ne devienne inutilisable.

Se référer à Remplacement de la pile électrique à la page 6-35.

#### **▼ Témoin TCS/DSC**



Ce témoin s'allume pendant quelques secondes lorsque le contacteur est mis sur ON. Si le système de commande de traction ou de commande dynamique de stabilité fonctionne, le témoin clignote.

## Tableau de bord et affichage

Si le témoin reste allumé, cela peut indiquer une anomalie du système de commande de traction, du système de commande dynamique de stabilité ou du système d'assistance des freins et ils peuvent ne pas fonctionner correctement. Faire vérifier le véhicule par un concessionnaire agréé Mazda.

### **REMARQUE**

- *Le témoin clignote et un léger son de battement est produit par le moteur. Cela indique que le TCS/DSC fonctionne correctement.*
- *Sur des surfaces glissantes, comme sur de la neige, il est impossible d'augmenter le régime moteur lorsque le système de commande de traction est en fonction.*

### ▼ Témoin TCS OFF

**TCS  
OFF**

Ce témoin s'allume pendant quelques secondes lorsque le contacteur est mis sur ON.

Il s'allume aussi lorsque l'interrupteur TCS OFF est pressé et que le système de commande de traction est mis hors fonction.

Se référer à Interrupteur TCS OFF à la page 4-70.

Si le témoin reste allumé et le système de commande de traction n'est pas mis hors fonction, faire vérifier le véhicule par un concessionnaire agréé Mazda. Cela peut indiquer une anomalie du système de commande dynamique de stabilité.

### ▼ Témoin AFS OFF\*

**AFS  
OFF**

### Lorsque allumé

Ce témoin s'allume brièvement lorsque le contacteur est mis sur ON, puis s'éteint. Le fait d'appuyer sur l'interrupteur AFS OFF annule la fonction AFS et allume le témoin.

### Lorsque clignotant

Le témoin clignote en permanence si le système est défectueux. S'adresser à un concessionnaire agréé Mazda.

### **REMARQUE**

- *Les phares fonctionnent même si le système d'éclairage avant adaptable n'est pas opérationnel en raison d'anomalies de fonctionnement.*
- *En cas d'anomalie de fonctionnement de la fonction de réglage automatique du niveau des phares, le témoin clignote.*

En cours de conduite

## Tableau de bord et affichage

### ▼ Témoin de la faible température du liquide de refroidissement du moteur (bleu)



L'éclairage s'allume en continu lorsque la température du liquide de refroidissement du moteur est faible et s'éteint une fois que le moteur est chaud.

Si le témoin de la faible température du liquide de refroidissement du moteur reste allumé une fois le moteur suffisamment réchauffé, il est possible que le capteur de température ne fonctionne pas correctement. S'adresser à un concessionnaire agréé Mazda.

### ▼ Témoin de position de plage de boîte de vitesse



Ceci indique la position de plage sélectionnée.

#### **Témoin de position de rapport**

En mode manuel, la lettre "M" du témoin de position de plage s'allume et le numéro du rapport sélectionné s'affiche.

### ▼ Témoin de feux de route



Ce témoin indique une des deux conditions suivantes:

- Les phares sont allumés en position de feux de route.
- Le levier des clignotants est en position d'appel de phares.

### ▼ Témoins de clignotants et de feux de détresse



Lorsque les clignotants sont utilisés, le témoin gauche ou droit de clignotant clignote pour indiquer quel clignotant fonctionne (page 4-52).

Lorsque les feux de détresse sont utilisés, les deux témoins de clignotant clignotent (page 4-59).

Si un témoin reste allumé (ne clignote pas) ou s'il clignote anormalement, l'une des ampoules du clignotant peut être grillée. S'adresser à un concessionnaire agréé Mazda.



## Tableau de bord et affichage

### ▼ Témoin d'immobilisateur



Ce témoin se met à clignoter à intervalles de deux secondes lorsque le contacteur passe de ON à OFF et si le système d'immobilisation est armé.

Le témoin s'arrête de clignoter lorsqu'on met le contacteur sur ON à l'aide de la clé correcte.

Le système d'immobilisation est alors désarmé et le témoin reste allumé pendant 3 secondes environ, puis s'éteint.

Si le moteur ne démarre pas à l'aide de la clé correcte, et que le témoin de sécurité reste allumé ou clignote, il peut y avoir un mauvais fonctionnement du système. S'adresser à un concessionnaire agréé Mazda.

### ▼ Témoin principal de régulateur de vitesse de croisière (ambre)/ Témoin de réglage de régulateur de vitesse de croisière (vert)



Ce témoin a deux couleurs.

### Témoin principal de régulateur de vitesse de croisière (ambre)

Ce témoin s'allume ambre lorsque l'interrupteur ON est pressé et le système de régulateur de vitesse de croisière est activé.

### Témoin de réglage du régulateur de vitesse de croisière (vert)

Ce témoin s'allume vert lorsqu'une vitesse de croisière est réglée.

### ▼ Témoin BSM OFF\*

**BSM  
OFF**

Ce voyant s'allume pendant quelques secondes lorsque le contacteur est mis sur ON.

Le témoin BSM OFF s'allume lorsque le système BSM est désactivé à l'aide de l'interrupteur BSM OFF.

En cas d'anomalie de fonctionnement du système BSM, le témoin clignote. S'adresser à un concessionnaire agréé Mazda.

### **REMARQUE**

*Si le véhicule est utilisé sur une route avec peu de circulation et peu de véhicules pouvant être détectés par les capteurs radars, il est possible que le fonctionnement du système soit interrompu (le témoin BSM OFF du tableau de bord clignote). Ceci n'indique toutefois pas une anomalie.*

En cours de conduite

## Tableau de bord et affichage

---

### ▼ Témoin de feux allumés

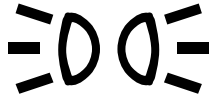

Ce témoin s'allume lorsque les feux extérieurs et l'éclairage du tableau de bord sont allumés.

Le témoin continue à clignoter si le système d'éclairage présente une anomalie. S'adresser à un concessionnaire agréé Mazda.

### Boîte de vitesses manuelle

#### ▼ Grille de changement de la boîte de vitesses manuelle

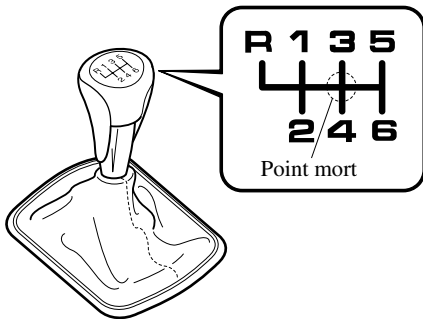

La grille de changement de la boîte de vitesses est conventionnelle, tel qu'illustré.

Enfoncer à fond la pédale d'embrayage en passant les vitesses, puis la relâcher lentement.

Ce véhicule est équipé d'un dispositif qui empêche d'engager la marche arrière (R) par erreur. Pousser le levier de changement vers le bas et passer à R.

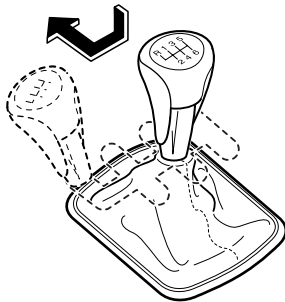

### ⚠ PRUDENCE

**Ne pas utiliser d'effet de frein moteur soudain lors de la conduite sur des surfaces glissantes ou à haute vitesse:**

*Le rétrogradage lors de la conduite sur des routes mouillées, enneigées ou gelées ou lors de la conduite à haute vitesse cause un effet de frein moteur soudain qui est dangereux. Le changement soudain de vitesse de rotation des roues peut les faire déraiper. Ceci peut faire perdre le contrôle du véhicule et causer un accident.*

**S'assurer de mettre le levier sélecteur en position 1 ou R et d'enclencher le frein de stationnement avant de quitter le véhicule:**

*Dans le cas contraire, le véhicule pourrait se déplacer et causer un accident.*

En cours de conduite

## Boîte de vitesses

### **ATTENTION**

- *Ne pas garder le pied sur la pédale d'embrayage, sauf lors du passage des vitesses. Ne pas utiliser l'embrayage pour maintenir le véhicule à l'arrêt sur une montée. Garder le pied sur la pédale d'embrayage causera une usure prématurée et des dommages.*
- *Ne pas appliquer de force latérale excessive sur le levier de changement de vitesses lorsqu'on passe de 5ème en 4ème vitesse. Sinon, on risquerait de sélectionner par erreur la 2ème vitesse et d'endommager la boîte de vitesses.*
- *S'assurer que le véhicule est bien à l'arrêt avant d'engager la marche arrière (R). Si la marche arrière (R) est engagée alors que le véhicule se déplace vers l'avant, cela risque d'endommager la boîte de vitesses.*

### **REMARQUE**

*S'il est difficile de passer la marche arrière (R), revenir au point mort, relâcher la pédale d'embrayage et essayer de nouveau.*

### **▼ Recommandations concernant le passage des vitesses**

#### **Passage des rapports**

Lors de l'accélération normale, les points de passage suivants sont recommandés.  
(Etats-Unis et Canada)

Rapport	Vitesse du véhicule
De 1ère en 2ème	24 km/h (15 mi/h)
De 2ème en 3ème	42 km/h (26 mi/h)
De 3ème en 4ème	60 km/h (37 mi/h)
De 4ème en 5ème	75 km/h (46 mi/h)
De 5ème en 6ème	79 km/h (49 mi/h)

(Mexique)

Rapport	Vitesse du véhicule
De 1ère en 2ème	15 km/h (9 mi/h)
De 2ème en 3ème	35 km/h (22 mi/h)
De 3ème en 4ème	50 km/h (31 mi/h)
De 4ème en 5ème	70 km/h (43 mi/h)
De 5ème en 6ème	100 km/h (62 mi/h)

Pour croisière (Etats-Unis et Canada)

Rapport	Vitesse du véhicule
De 1ère en 2ème	13 km/h (8 mi/h)
De 2ème en 3ème	29 km/h (18 mi/h)
De 3ème en 4ème	49 km/h (30 mi/h)
De 4ème en 5ème	63 km/h (39 mi/h)
De 5ème en 6ème	70 km/h (43 mi/h)



En cours de conduite

## Boîte de vitesses

---

### Rétrogradation des rapports

Lorsque l'on doit ralentir dans un trafic dense ou lors de la montée d'une **forte côte**, rétrograder avant de faire peiner le moteur. Ceci évite que le moteur cale et permet une meilleure accélération lorsque plus de vitesse est nécessaire.

Lors de la descente d'une **pente à forte inclinaison**, rétrograder pour maintenir une vitesse sécuritaire et pour limiter l'usure des freins.

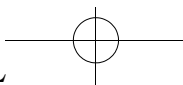
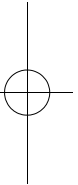
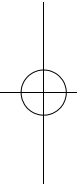

En cours de conduite

## Boîte de vitesses

### Boîte de vitesses automatique

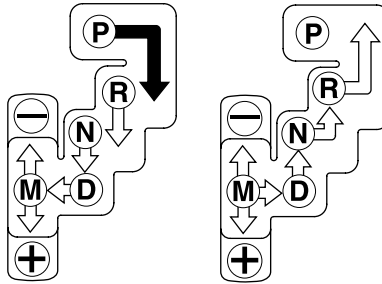
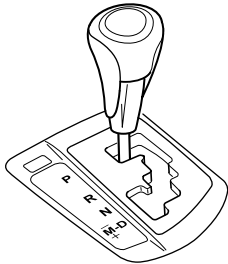

#### Positions de blocage:



Indique qu'il faut appuyer sur la pédale de frein pour changer de plage.  
(Le contacteur doit être placé sur ON.)



Indique que le levier sélecteur peut être déplacé librement à toute position.

#### REMARQUE

La Sport AT possède une option que ne possède pas la boîte de vitesses automatique traditionnelle - l'option pour le conducteur de pouvoir choisir lui-même chaque rapport au lieu de laisser entièrement le choix du changement de vitesses à la boîte de vitesses. Même si l'on a l'intention d'utiliser les fonctions de boîte de vitesses automatique comme boîte automatique traditionnelle, il faut aussi bien être conscient que l'on peut passer par mégarde en mode de changement de vitesses manuel et qu'un rapport inadéquat pourra alors être conservé lorsque la vitesse du véhicule augmente. Si l'on remarque que le régime du moteur augmente ou que le moteur s'emballe, vérifier si l'on n'est pas passé par mégarde en mode de sélection manuelle des rapports (page 4-41).

## Boîte de vitesses

### ▼ Voyants

Une anomalie dans le système ou les conditions de fonctionnement sont indiqués par un avertissement. Se référer à Voyants/témoins à la page 4-17.

### ▼ Plages de la boîte de vitesses

- Le témoin de position de plage de boîte de vitesses s'allume sur le tableau de bord.  
Se référer à Voyants/témoins à la page 4-17.
- Le levier sélecteur doit être à la plage P ou N pour pouvoir faire démarrer le moteur.

### P (Stationnement)

La position de stationnement P, verrouille la boîte de vitesses et évite que les roues avant ne tournent.

### **! PRUDENCE**

**Toujours mettre le levier sélecteur en position P et appliquer le frein de stationnement:**

*Le fait de mettre le levier sélecteur en plage P seulement, sans utiliser le frein de stationnement pour maintenir le véhicule à l'arrêt est dangereux. Si la plage P ne reste pas engagée, le véhicule risque de se déplacer et de causer un accident.*

### **! ATTENTION**

- *Le fait de passer en plage P, N ou R lorsque le véhicule est en mouvement, peut endommager la boîte de vitesses.*
- *Le fait de passer à une plage de conduite ou en marche arrière lorsque le moteur tourne à un régime plus rapide que le ralenti, peut endommager la boîte de vitesses.*

### R (Marche arrière)

En plage R, le véhicule se déplace vers l'arrière. Le véhicule doit être arrêté avant d'engager la plage R ou avant de passer à une autre plage à partir de R, sauf dans certaines occasions rares comme décrit dans "Pour désembourber le véhicule" (page 3-46).

### N (Point mort)

En plage N, les roues et la boîte de vitesses ne sont pas bloquées. Sur la moindre pente, le véhicule roulera si le frein de stationnement ou si les freins ne sont pas appliqués.

En cours de conduite

## Boîte de vitesses

### **⚠ PRUDENCE**

**Si le moteur tourne à un régime supérieur au ralenti ne pas passer de la plage N ou P à un rapport de conduite:**

*Il est dangereux de passer de la plage N ou P à un rapport de conduite lorsque le moteur tourne à un régime supérieur au régime de ralenti. Le véhicule pourrait se déplacer brusquement et causer un accident ou de graves blessures.*

**Ne pas passer à la plage N pendant la conduite du véhicule:**

*Le passage à la plage N pendant la conduite est dangereux. Le frein moteur ne peut pas être appliqué lors de la décélération ce qui peut causer un accident ou de graves blessures.*

### **⚠ ATTENTION**

**Ne pas passer à la plage N pendant la conduite du véhicule. Cela risque de causer des dommages à la boîte de vitesses.**

### **REMARQUE**

*Serrer le frein de stationnement ou appuyer sur la pédale de frein avant de déplacer le levier sélecteur depuis la position N afin d'éviter que le véhicule ne se déplace accidentellement.*

### **D (Conduite)**

D est la position normale pour la conduite. A partir de la position arrêtée, la boîte de vitesses passera automatiquement par une séquence de changement de vitesses à 6 rapports.

### **M (Manuelle)**

M est la position pour le mode de sélection manuelle des rapports. Les rapports peuvent être sélectionnés à l'aide du levier sélecteur.

Se référer à Mode de sélection manuelle des rapports (page 4-41).

### **▼ Changement de vitesses adaptatif actif (AAS)**

Le Changement de vitesses adaptatif actif (AAS) contrôle automatiquement les points de changement de la boîte de vitesses pour offrir l'adaptation optimale aux conditions de la route et aux opérations du conducteur. Ceci améliore le confort de conduite.

La boîte de vitesses peut passer au mode AAS lorsque le véhicule monte et descend des pentes, aborde des virages ou si l'on enfonce rapidement la pédale de l'accélérateur tandis que le levier sélecteur est en position D.

Selon les conditions de conduite et les opérations du véhicule, il peut être possible de changer de rapport, mais cela n'indique pas une anomalie parce que le mode AAS maintiendra la position de rapport optimale.

### **▼ Système de verrouillage de levier sélecteur**

**Le système de verrouillage du levier sélecteur empêche de déplacer le levier sélecteur de la plage P à moins que la pédale de frein ne soit enfoncée.**

Pour passer de la plage P à une autre plage:

1. Enfoncer la pédale de frein et la maintenir.



## Boîte de vitesses

2. Démarrer le moteur.
3. Déplacer le levier sélecteur.

### REMARQUE

- Lorsque le contacteur est en position d'arrêt, il n'est pas possible de mettre le levier sélecteur en plage P.
- Il n'est pas possible de placer le contacteur en OFF si le levier sélecteur n'est pas en plage P.

### ▼ Déverrouillage d'urgence

Si le levier sélecteur ne peut pas être déplacé de la plage P en utilisant la méthode appropriée, maintenir la pédale enfoncée.

1. Retirer le couvercle du dispositif de déverrouillage à l'aide d'un tournevis à tête plate enroulé dans un chiffon.
2. Introduire le tournevis et le pousser vers le bas.

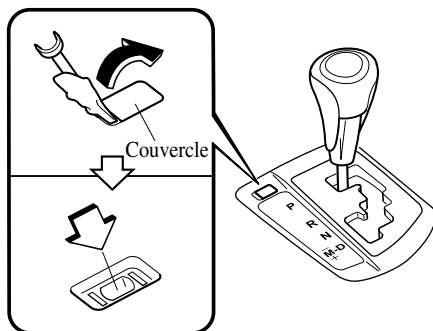

3. Déplacer le levier sélecteur.
4. Faire vérifier le système par un concessionnaire agréé Mazda.

### ▼ Mode de sélection manuelle des rapports

Ce mode donne la sensation de conduire un véhicule à boîte de vitesses manuelle, en opérant le levier sélecteur pour contrôler le régime du moteur et le couple appliqué aux roues motrices comme avec une boîte de vitesses manuelles lorsque plus de contrôle est requis.

Pour passer en mode de sélection manuelle des rapports, déplacer le levier de la plage D à la plage M.

### REMARQUE

Le fait de passer en mode de sélection manuelle des rapports pendant la conduite n'endommagera pas la boîte de vitesses.

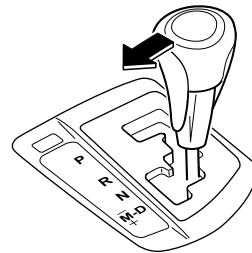

Pour revenir au mode de sélection automatique des rapports, déplacer le levier sélecteur de la plage M à la plage D.

En cours de conduite

## Boîte de vitesses

### REMARQUE

- Si le mode de sélection manuelle des rapports est engagé lorsque le véhicule est arrêté, le rapport M1 est sélectionné.
- Si vous passez au mode de sélection manuelle sans appuyer sur la pédale d'accélérateur lorsqu'on conduit en position D, 5ème/6ème rapport, le rapport passera en position M4/M5.

### Témoins

#### Témoin de mode de sélection manuelle des rapports

En mode de sélection manuelle des rapports, le témoin de position de plage de boîte de vitesse "M" s'allume sur le tableau de bord.

#### Témoin de position de rapport

Le chiffre du rapport sélectionné s'allume.

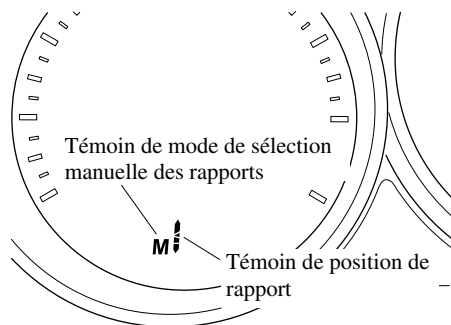

### REMARQUE

- Si les rapports ne peuvent pas être rétrogradés lors de la conduite à une vitesse élevée, le témoin de position de rapport clignote deux fois pour indiquer l'impossibilité de rétrograder (pour protéger la boîte de vitesses).
- Si la température du liquide de boîte de vitesses automatique s'élève excessivement, il est possible que la boîte de vitesses passe en mode de changement de vitesses automatique, en annulant le mode de changement de vitesses manuel et en éteignant le témoin de position de rapport. Ceci est une fonction normale qui protège la boîte de vitesses automatique. Une fois que la température du liquide de boîte de vitesses automatique a diminué, le témoin de position de rapport se rallume et le mode de changement de vitesses manuel est rétabli.

### Sélection des rapports

#### Passage manuel au rapport supérieur

(M1 → M2 → M3 → M4 → M5 → M6)

Pour passer au rapport supérieur, tirer légèrement le levier sélecteur vers l'arrière (+) une fois.

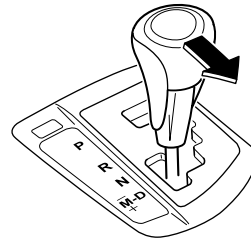

## Boîte de vitesses

### REMARQUE

- *Lorsque vous conduisez lentement, les vitesses ne peuvent pas être décalées vers le haut.*
- *En mode de sélection manuelle des rapports, les rapports ne sont pas sélectionnés automatiquement. Ne pas pousser le régime moteur jusqu'à la ZONE ROUGE du compte-tours. Si l'aiguille du compte-tours entre dans la ZONE ROUGE, un effet de frein moteur peut être ressenti, car l'alimentation en carburant du moteur est coupée afin de protéger celui-ci. Ceci n'indique pas une anomalie.*
- *Lorsque l'accélérateur est complètement enfoncé, la boîte de vitesses rétrograde suivant la vitesse du véhicule (sauf M2→M1).*

### Rétrogradation manuelle

(M6 → M5 → M4 → M3 → M2 → M1)

Pour rétrograder au rapport inférieur, pousser légèrement le levier sélecteur vers l'avant (–) une fois.

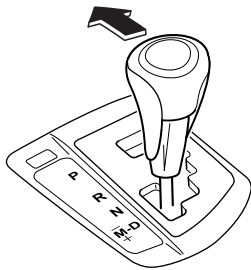

### ! PRUDENCE

**Ne pas utiliser le frein moteur lors de la conduite sur des surfaces glissantes ou à haute vitesse:**

*Le rétrogradage lors de la conduite sur des routes mouillées, enneigées ou gelées ou lors de la conduite à haute vitesse cause un effet de frein moteur soudain qui est dangereux. Le changement soudain de vitesse de rotation des roues peut les faire déraiper. Ceci peut faire perdre le contrôle du véhicule et causer un accident.*

### REMARQUE

- *A vitesses élevées, les rapports inférieurs peuvent ne pas être sélectionnés.*
- *A la décélération, les rapports peuvent rétrograder automatiquement suivant la vitesse du véhicule.*
- *Lorsque l'accélérateur est complètement enfoncé, la boîte de vitesses rétrograde suivant la vitesse du véhicule (sauf M2→M1).*

### Mode fixe de second rapport

Lorsque le levier sélecteur est tiré vers l'arrière (+) alors que le véhicule est arrêté ou conduit à une vitesse d'environ 9,3 km/h (5,7 mi/h) ou moins, la boîte de vitesses est réglée en mode fixe de second rapport. Le rapport est fixé en seconde lorsque dans ce mode pour faciliter le démarrage et la conduite sur les routes glissantes. Si le levier sélecteur est tiré vers l'arrière (+) ou vers l'avant (–) lorsque dans le mode fixe de second rapport, le mode sera annulé.

En cours de conduite

## Boîte de vitesses

### Spécifications des sélections de rapport

#### Passage des rapports

Si la vitesse du véhicule est inférieure à la vitesse spécifiée pour le rapport supérieur, alors le rapport supérieur ne peut pas être sélectionné.

Rapport	Vitesse du véhicule
M1 → M2	9,3 km/h (5,8 mi/h)
M2 → M3	22,5 km/h (14,0 mi/h)
M3 → M4	31,2 km/h (19,4 mi/h)
M4 → M5	43,8 km/h (27,3 mi/h)
M5 → M6	53,5 km/h (33,3 mi/h)

#### Rétrogradation des rapports

Si la vitesse du véhicule est supérieure à la vitesse spécifiée pour chaque rapport, un rapport inférieur ne peut pas être sélectionné pour protéger la boîte de vitesses.

Rapport	Vitesse du véhicule
M6 → M5	237,5 km/h (147,5 mi/h)
M5 → M4	167,3 km/h (103,9 mi/h)
M4 → M3	115,2 km/h (71,58 mi/h)
M3 → M2	81,3 km/h (50,5 mi/h)
M2 → M1	42,7 km/h (26,5 mi/h)

#### REMARQUE

Concernant la vitesse de véhicule au rapport le plus haut indiqué ci-dessus, il pourra être impossible d'obtenir réellement cette vitesse selon différentes conditions de conduite telles que le vent, la pente ascendante et la surface de la route.

Lors de la décélération, le rétrogradage des rapports se fait automatiquement lorsque la vitesse baisse aux vitesses suivantes:

Rapport	Vitesse du véhicule
M6 → M5	47 km/h (29 mi/h)
M5 → M4	39,8 km/h (24,7 mi/h)
M4 → M3	28,2 km/h (17,5 mi/h)
M3 → M2	11,9 km/h (7,39 mi/h)
M2 → M1	6,3 km/h (3,9 mi/h)

#### REMARQUE

Le rapport ne rétrograde pas automatiquement à M1 lorsque en mode fixe de second rapport.

Si la reprise a été faite aux vitesses suivantes ou inférieures, les rapports rétrogradent automatiquement:

Rapport	Vitesse du véhicule
M6 → M5	216,1 km/h (134,2 mi/h)
M5 → M4	139,3 km/h (86,5 mi/h)
M4 → M3	57,6 km/h (35,7 mi/h)
M3 → M2	41,4 km/h (25,7 mi/h)

### Recommandations concernant le passage des vitesses (Etats-Unis et Canada)

#### Passage des rapports

Pour une accélération normale et la promenade, les points de passage suivants sont recommandés.

Rapport	Vitesse du véhicule
M1 en M2	24 km/h (15 mi/h)
M2 en M3	40 km/h (25 mi/h)
M3 en M4	65 km/h (40 mi/h)
M4 en M5	73 km/h (45 mi/h)
M5 en M6	81 km/h (50 mi/h)

## Boîte de vitesses

### Rétrogradation des rapports

Lorsque l'on doit ralentir dans un trafic dense ou lors de la montée d'une **forte côte**, rétrograder avant de faire peiner le moteur. Ceci donne une meilleure accélération lorsque plus de vitesse est nécessaire.

Lors de la descente d'une **pente à forte inclinaison**, rétrograder pour maintenir une vitesse sécuritaire et pour limiter l'usure des freins.

### ▼ Conseils concernant la conduite

#### PRUDENCE

*Ne pas laisser le véhicule reculer dans une montée lorsque le levier sélecteur est en position de marche avant ou avancer dans une descente lorsque le levier sélecteur est en position de marche arrière.*

*Sinon, le moteur s'arrête, ce qui entraîne la coupure des servofreins et des fonctions de direction assistée, rend difficile le contrôle du véhicule et peut entraîner un accident.*

### Dépassement

Pour plus de puissance lors du dépassement d'un autre véhicule ou pour monter une forte pente, appuyer à fond sur l'accélérateur. La boîte de vitesses rétrogradera à un rapport inférieur, suivant la vitesse du véhicule.

### Démarrage en côte

Pour monter une côte à partir de la position arrêtée:

1. Appuyer sur la pédale de frein.

2. Passer en plage D ou M1, suivant la charge du véhicule et l'inclinaison de la pente.
3. Relâcher la pédale de frein tout en accélérant graduellement.

### Descente de pente

Lors de la descente de forte pente, passer à une plage de rapport inférieur, suivant la charge du véhicule et l'inclinaison de la pente. Descendre lentement, n'utiliser les freins que de façon occasionnelle pour éviter qu'ils ne surchauffent.

En cours de conduite

## Interrupteurs et commandes

### Commande d'éclairage

#### ▼ Phares

- Tourner la commande des phares pour allumer et éteindre les phares, autres éclairages extérieurs et éclairage du tableau de bord.
- Une anomalie dans le système ou les conditions de fonctionnement sont indiqués par un avertissement.  
 Se référer à Voyants/témoins à la page 4-17.

#### REMARQUE

- *Si on laisse l'interrupteur d'éclairage sur la position de marche, les feux s'éteindront automatiquement (si le véhicule en est équipé) environ 30 secondes après qu'on ait mis le contacteur à l'arrêt.  
 L'heure peut être modifiée. Se référer à Fonctions de personnalisation à la page 9-9.*
- *Pour éviter de décharger la batterie, ne pas laisser les feux allumés lorsque le moteur ne tourne pas à moins que la sécurité ne l'exige.*

#### Sans commande d'éclairage automatique

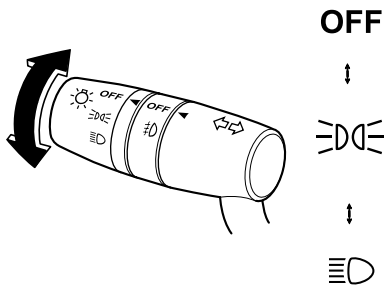

Position de l'interrupteur	OFF		☞☐☚		☞☐	
	ON	OFF	ON	OFF	ON	OFF
Phares	Eteints	Eteints	Eteints	Eteints	Allumés	Allumés
Feux de position diurnes	Allumés	Eteints	Allumés	Eteints	Eteints	Eteints
Feux arrière						
Feux de stationnement						
Feux de plaque d'immatriculation	Eteints	Eteints	Allumés	Allumés	Allumés	Allumés
Feux de position latéraux						
Eclairage du tableau de bord						

## Interrupteurs et commandes

### Avec commande d'éclairage automatique

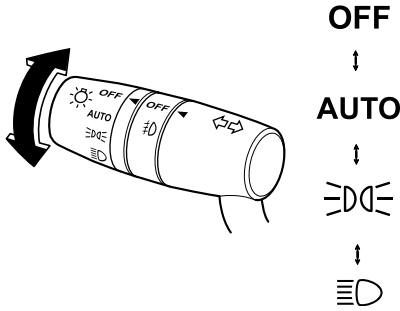

Position de l'interrupteur	OFF		AUTO		☰☱☲		☰☱☲	
	ON	OFF	ON	OFF	ON	OFF	ON	OFF
Phares	Eteints	Eteints	Automatique*	Eteints	Eteints	Eteints	Allumés	Allumés
Feux de position diurnes	Allumés	Eteints	Automatique*	Eteints	Allumés	Eteints	Eteints	Eteints
Feux arrière Feux de stationnement Feux de plaque d'immatriculation Feux de position latéraux Éclairage du tableau de bord	Eteints	Eteints	Automatique*	Eteints	Allumés	Allumés	Allumés	Allumés

\* Les réglages des phares et des autres éclairages changent automatiquement selon la luminosité environnante détectée par le capteur.

En cours de conduite

## Interrupteurs et commandes

### **Commande d'éclairage automatique**

Lorsque l'interrupteur de phares est sur la position AUTO et que le contacteur est mis sur ON, le capteur optique détecte la clarté ou l'obscurité environnantes et allume ou éteint automatiquement les phares, les autres éclairages extérieurs et l'éclairage du tableau de bord (voir le tableau ci-dessus).

#### **ATTENTION**

- *Ne pas obscurcir le capteur optique en collant une étiquette ou un autocollant sur le pare-brise. Le capteur optique risquerait de ne pas fonctionner correctement.*

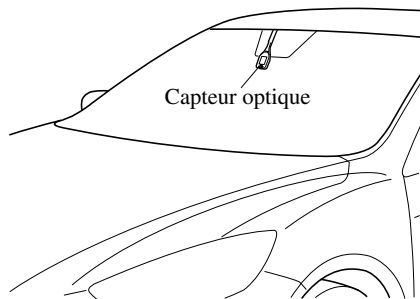

- *Le capteur optique fonctionne aussi comme capteur de pluie pour la commande automatique des essuie-glace. Ne pas approcher les mains et les grattoirs du pare-brise lorsque le levier d'essuie-glaces est sur la position AUTO et que le contacteur est sur ON, car les doigts pourraient être pincés ou les essuie-glaces et les balais d'essuie-glaces pourraient être endommagés lorsqu'ils sont activés automatiquement. Lorsqu'on veut nettoyer le pare-brise, veiller à éteindre complètement les essuie-glaces—en particulier lorsqu'on élimine la glace et la neige—surtout s'il est très tentant de laisser le moteur tourner.*



## Interrupteurs et commandes

### REMARQUE

- *Il est possible que les phares, autres éclairages extérieurs et éclairage du tableau de bord ne s'éteignent pas immédiatement même si la zone environnante est bien éclairée car le capteur optique détermine que c'est la nuit si la zone environnante est continuellement obscure pendant plusieurs minutes, par exemple à l'intérieur de longs tunnels, lors de bouchons dans un tunnel ou dans des parkings couverts.  
Dans ce cas, l'éclairage s'éteint si l'interrupteur d'éclairage est mis sur la position OFF .*
- **(Sans fonction d'arrêt des phares automatique)**  
*Lorsque la commande des phares est en position AUTO et le contacteur est placé sur ACC ou d'arrêt, les phares, autres éclairages extérieurs et éclairage du tableau de bord s'éteignent.*
- *L'éclairage du tableau de bord peut être réglé en tournant la commande du combiné d'instruments. Également, le mode jour/nuit peut être changé en tournant le bouton jusqu'à ce qu'un bip sonore se fasse entendre. Pour régler la luminosité de l'éclairage du tableau de bord: Se référer à Eclairage du tableau de bord à la page 4-13.*
- *La sensibilité des voyants AUTO peut être modifiée par un concessionnaire agréé Mazda. Se référer à Fonctions de personnalisation à la page 9-9.*

### Ampoules de phares à décharge en xénon \*

Les ampoules des feux de croisement des phares sont des ampoules à décharge en xénon qui produisent un faisceau blanc sur une large zone.

### **! PRUDENCE**

#### **Ne pas remplacer les ampoules à décharge en xénon soi-même**

*Le fait de remplacer des ampoules à décharge en xénon soi-même est dangereux. Etant donné que les ampoules à décharge en xénon requièrent une tension élevée, on risque de subir une décharge électrique si les ampoules ne sont pas manipulées correctement. Lorsque le remplacement des ampoules est requis, s'adresser à un concessionnaire agréé Mazda.*

### REMARQUE

*Si les phares tremblotent, ou si leur luminosité diminue, la durée de vie utile des ampoules peut être finie et elles doivent être remplacées. S'adresser à un concessionnaire agréé Mazda.*

En cours de conduite

## Interrupteurs et commandes

### ▼ Feux de route/croisement

Appuyer sur le levier vers l'avant pour allumer les feux de route.  
Tirer le levier vers l'arrière jusqu'à sa position d'origine pour allumer les feux de croisement.  
Le témoin de feux de route de phare s'allume sur le tableau de bord tandis que les feux de route sont allumés.

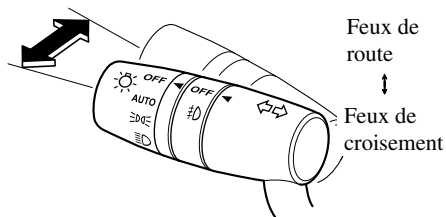

### ▼ Appel de phares

Pour faire un appel de phares, tirer le levier à fond vers soi (l'interrupteur des phares n'a pas besoin d'être sur la position de marche). Le témoin des feux de route de phare s'allume simultanément sur le tableau de bord. Le levier reviendra automatiquement à la position normale lorsqu'il est relâché.

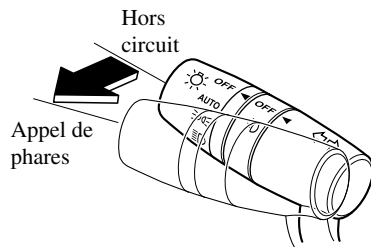

4-50 \*Certains modèles.

### ▼ Réglage de hauteur des phares\*

Le nombre de passagers et la charge dans le compartiment à bagages change l'angle des phares.

L'angle des phares sera automatiquement réglé lorsque les phares sont allumés.

Une anomalie dans le système ou les conditions de fonctionnement sont indiqués par un avertissement.  
Se référer à Voyants/témoins à la page 4-17.

### ▼ Système d'éclairage avant adaptable (AFS)\*

Le système d'éclairage avant adaptatif (AFS) règle automatiquement les faisceaux des phares vers la gauche ou vers la droite, avec l'aide du volant, lorsque les phares sont activés et que la vitesse du véhicule est de 2 km/h (2 mi/h) ou plus.

Une anomalie dans le système ou les conditions de fonctionnement sont indiqués par un avertissement.  
Se référer à Voyants/témoins à la page 4-17.

## Interrupteurs et commandes

### **Interrupteur AFS OFF**

L'interrupteur AFS OFF désactive le système d'éclairage avant adaptable. Le témoin AFS OFF s'allume sur le tableau de bord.

Appuyer de nouveau sur l'interrupteur AFS OFF pour le désactiver et activer le système d'éclairage avant adaptable. Le témoin AFS OFF s'éteint.

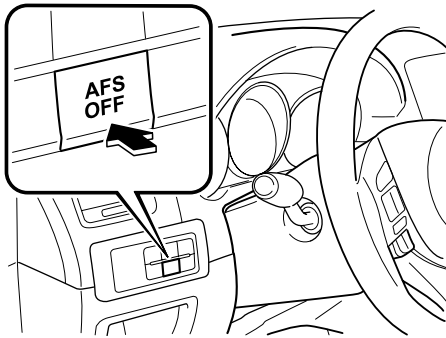

### **▼ Feux de position diurnes (Canada)**

Au Canada, les véhicules doivent être utilisés de jour avec les phares allumés.

Pour cette raison, les feux de position diurnes s'allument automatiquement lorsque le contacteur est mis sur ON.

#### **REMARQUE**

*Les feux de position diurnes s'éteignent lorsque le frein de stationnement est appliqué ou si l'on positionne le levier sélecteur en position P (véhicule à boîte de vitesses automatique).*

### **Antibrouillards \***

Utiliser cet interrupteur pour allumer les antibrouillards. Les antibrouillards permettront d'améliorer la visibilité la nuit et durant des conditions de brouillard.

Pour allumer les antibrouillards, tourner l'interrupteur d'antibrouillards à la position .

L'interrupteur des phares doit être sur la position  avant de pouvoir allumer les antibrouillards.

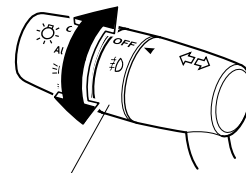

Interrupteur d'antibrouillards

**OFF**

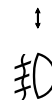

Pour éteindre les feux antibrouillard, tourner l'interrupteur d'antibrouillards à la position OFF ou mettre la commande des phares sur la position  ou OFF.

#### **REMARQUE**

- Les antibrouillards s'éteignent lorsque les phares sont en position de feux de route.
- **(Avec commande d'éclairage automatique)** Si l'interrupteur des antibrouillards est sur la position  et que la commande des phares est sur la position AUTO, les antibrouillards s'allumeront lorsque les phares, les éclairages extérieurs et l'éclairage du tableau de bord s'allumeront.

En cours de conduite

## Interrupteurs et commandes

### Clignotants et changement de file

#### REMARQUE

- Si un des témoins reste allumé sans clignoter ou s'il clignote de manière anormale, cela peut indiquer que l'une des ampoules du clignotant est brûlée.
- Une fonction personnalisée est utilisable pour modifier le volume sonore des clignotants.  
Se référer à Fonctions de personnalisation à la page 9-9.

#### ▼ Clignotants

Déplacer le levier vers le haut (pour un virage vers la droite) ou vers le bas (pour un virage vers la gauche) à partir de la position d'arrêt. Le clignotant s'annule automatiquement après la sortie du virage.

Si le témoin continue de clignoter après un virage, remettre manuellement le levier en position d'arrêt.

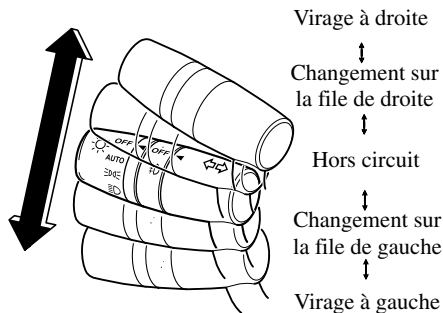

Les témoins verts du tableau de bord illustrent quel signal est en fonction.

#### ▼ Changement de file

##### (Sans Virage intelligent)

Déplacer le levier partiellement dans la direction du changement, jusqu'à ce que le témoin clignote, et le maintenir. Il retourne automatiquement à la position d'arrêt lorsqu'il est relâché.

##### (Avec Virage intelligent)

Pour signaler un changement de voie, appuyer à mi-chemin sur le levier des clignotants vers le haut ou vers le bas, puis le relâcher. Une fois le levier relâché, les clignotants clignotent trois fois.

#### REMARQUE

Une fonction personnalisée est utilisable pour modifier le nombre de clignotements.  
Se référer à Fonctions de personnalisation à la page 9-9.

## Interrupteurs et commandes

### Essuie-glace et lave-glace de pare-brise

Le contacteur doit être mis sur ON.

#### **! PRUDENCE**

**N'utiliser que du liquide de lave-glace de pare-brise ou de l'eau pure dans le réservoir de liquide:**

L'utilisation de liquide antigel comme liquide de lave-glace est dangereuse. Si pulvérisé sur le pare-brise, il le salira, gênera la visibilité et cela peut causer un accident.

**N'utiliser que du liquide de lave-glace mélangé à une solution de protection antigel lorsqu'il gèle:**

L'utilisation de liquide de lave-glace sans solution de protection antigel lorsqu'il gèle est dangereuse, le pare-brise risque en effet de geler et de gêner la vision du conducteur, ce qui peut entraîner un accident. Veiller également à ce que le pare-brise soit suffisamment chaud, en utilisant le dégivreur, avant de projeter le liquide de lave-glace.

#### **REMARQUE**

Etant donné qu'une couche épaisse de glace ou de neige peut empêcher le fonctionnement des essuie-glace, le moteur des essuie-glace est protégé contre le bris, la surchauffe et la possibilité de feu par un disjoncteur. Ce mécanisme arrête le fonctionnement des essuie-glace pendant 5 minutes environ. Dans ce cas, mettre la commande d'essuie-glace hors circuit et se garer sur le bord de la route, puis retirer la neige et la glace. Après 5 minutes, mettre la commande en circuit et les essuie-glace devraient fonctionner normalement. S'ils ne fonctionnent pas, s'adresser à un concessionnaire agréé Mazda, dès que possible. Garer prudemment le véhicule sur le bord de la route. Attendre que le temps s'améliore avant de tenter de conduire avec les essuie-glace en panne.

#### ▼ Essuie-glace de pare-brise

Appuyer sur le levier vers le haut ou vers le bas pour mettre les essuie-glaces en marche.

#### Avec essuie-glace intermittent

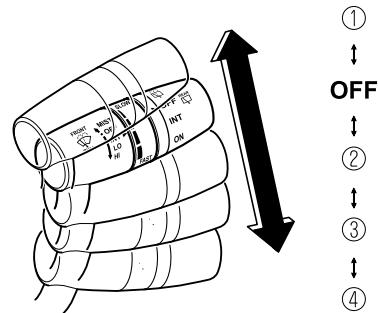

En cours de conduite

## Interrupteurs et commandes

Position de l'interrupteur		Fonctionnement des essuie-glaces
①	MIST	Cycle d'essuie-glace unique (buée)
②	INT	Intermittent
③	LO	Petite vitesse
④	HI	Grande vitesse

### Avec commande automatique des essuie-glace

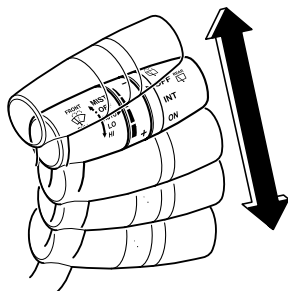

- ①  
 ↓  
**OFF**  
 ↓  
 ②  
 ↓  
 ③  
 ↓  
 ④

Position de l'interrupteur		Fonctionnement des essuie-glaces
①	MIST	Cycle d'essuie-glace unique (buée)
②	AUTO	Commande automatique
③	LO	Petite vitesse
④	HI	Grande vitesse

### Essuie-glace intermittent à vitesse variable

Mettre le levier sur la position intermittente et tourner la bague pour sélectionner la durée de l'intervalle.

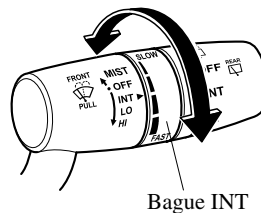

### Commande automatique des essuie-glace

Lorsque le levier d'essuie-glace est à la position AUTO, le capteur de pluie sur le pare-brise détecte la quantité de pluie et commande les essuie-glaces automatiquement (arrêt—intermittent—petite vitesse—grande vitesse).

## Interrupteurs et commandes

La sensibilité du capteur de pluie peut être réglée en tournant l'interrupteur sur le levier d'essuie-glace.

A partir de la position centrale (normale), tourner l'interrupteur vers le bas pour une sensibilité plus élevée (une réponse plus rapide) ou tourner l'interrupteur vers le haut pour une sensibilité moins élevée (une réponse plus lente).

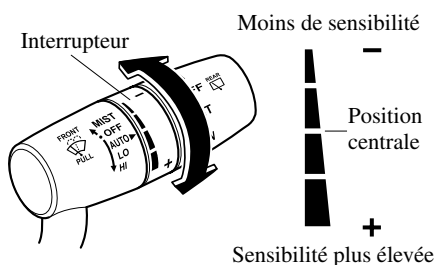

### **ATTENTION**

- Ne pas obscurcir le capteur de pluie en collant une étiquette ou un autocollant sur le pare-brise. Le capteur de pluie risquerait de ne pas fonctionner correctement.

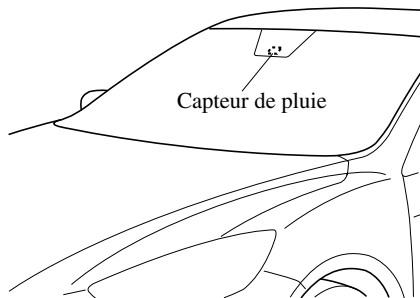

- Lorsque le levier d'essuie-glace est sur la position AUTO et que le contacteur est mis sur ON, les essuie-glaces peuvent se mettre en marche automatiquement dans les cas suivants:

- Si le pare-brise au-dessus du capteur de pluie est touché ou essuyé avec un chiffon.
- Si le pare-brise est frappé avec la main ou un autre objet à partir de l'extérieur ou de l'intérieur du véhicule.

Ne pas approcher les mains et les grattoirs du pare-brise lorsque le levier d'essuie-glaces est sur la position AUTO et que le contacteur est sur ON, car les doigts pourraient être pincés ou les essuie-glaces et les balais d'essuie-glaces pourraient être endommagés lorsqu'ils sont activés automatiquement. Lorsqu'on veut nettoyer le pare-brise, veiller à éteindre complètement les essuie-glaces—surtout lorsqu'on élimine la glace et la neige—quand on laisse le moteur tourner.

### **REMARQUE**

- Le fait de déplacer le levier de fonctionnement automatique des essuie-glaces de la position OFF à la position AUTO tout en conduisant active les essuie-glaces une fois; ensuite ils fonctionnent de manière adaptée à la quantité de pluie.
- La commande automatique des essuie-glace peut ne pas fonctionner lorsque la température du capteur de pluie est inférieure à  $-10^{\circ}\text{C}$  ( $14^{\circ}\text{F}$ ) ou supérieure à  $85^{\circ}\text{C}$  ( $185^{\circ}\text{F}$ ).

En cours de conduite

## Interrupteurs et commandes

- Si le pare-brise est enduit d'un produit hydrofuge, le capteur de pluie peut ne pas pouvoir détecter correctement la quantité de pluie et la commande automatique des essuie-glace peut ne pas fonctionner correctement.
- Si de la saleté ou des corps étrangers (par exemple de la glace ou autre contenant du sel d'épandage) adhèrent au pare-brise au niveau du capteur de pluie ou si le pare-brise est recouvert de glace, cela pourrait causer le fonctionnement automatique des essuie-glace. Cependant, si les essuie-glace ne peuvent pas retirer la glace, ces saletés ou corps étrangers, la commande automatique des essuie-glace arrêtera le fonctionnement. Dans un tel cas, mettre le levier d'essuie-glace à la position petite vitesse ou grande vitesse pour un fonctionnement manuel, ou retirer la glace, la saleté ou les corps étrangers à la main pour rétablir le fonctionnement automatique des essuie-glaces.
- Si vous laissez le levier de fonctionnement automatique des essuie-glaces en position AUTO alors les essuie-glaces peuvent fonctionner automatiquement sous l'effet de puissantes sources lumineuses, d'ondes électromagnétiques ou de lumière infrarouge parce que le détecteur de pluie utilise un capteur optique. Il est recommandé que le levier de fonctionnement automatique des essuie-glaces soit basculé sur la position OFF lorsque vous conduisez un véhicule dans des conditions pluvieuses.
- Il est possible de désactiver les fonctions de commande d'essuie-glace automatique. Se référer à Fonctions de personnalisation à la page 9-9.

### ▼ Lave-glace de pare-brise

Tirer le levier vers soi et le maintenir pour faire jaillir le liquide de lave-glace.

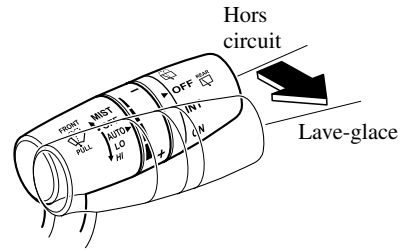

### REMARQUE

Avec le levier d'essuie-glace sur la position OFF ou sur la position intermittente/position AUTO, les essuie-glaces fonctionnent continuellement jusqu'à ce que le levier soit relâché.

Si le lave-glace ne fonctionne pas, vérifier le niveau du liquide de lave-glace (page 6-26). Si cela est normal, s'adresser à un concessionnaire agréé Mazda.



## Interrupteurs et commandes

### Essuie-glace et lave-glace de lunette arrière

Le contacteur doit être mis sur ON.

#### ▼ Essuie-glace de lunette arrière

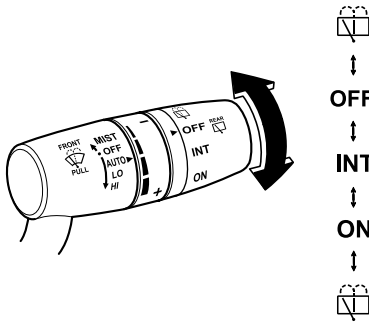

Mettre l'essuie-glace arrière en marche en tournant la commande d'essuie-glace et de lave-glace de lunette arrière.

Position de l'interrupteur		Fonctionnement des essuie-glaces
①	INT	Intermittent
②	ON	Normal

#### ▼ Lave-glace de lunette arrière

Pour faire jaillir le liquide de lavage, tourner la commande d'essuie-glace et de lave-glace de lunette arrière sur la position . Lorsque la commande est relâchée, le lave-glace s'arrête.

Si le lave-glace ne fonctionne pas, vérifier le niveau du liquide de lave-glace (page 6-26). S'il est normal et que le lave-glace ne fonctionne toujours pas, s'adresser à un concessionnaire agréé Mazda.

### Dégivreur de lunette arrière

Le dégivreur de lunette arrière retire le givre, la buée et la glace fine de la lunette arrière.

Le contacteur doit être mis sur ON.

Appuyer sur l'interrupteur pour allumer le dégivreur de lunette arrière. Le dégivreur de lunette arrière fonctionne pendant 15 minutes environ, puis s'éteint automatiquement.

Le témoin s'allume pendant le fonctionnement du dégivreur de lunette arrière.

Pour arrêter le fonctionnement du dégivreur de lunette arrière avant la fin des 15 minutes, appuyer de nouveau sur l'interrupteur.

#### Commande température de type entièrement automatique

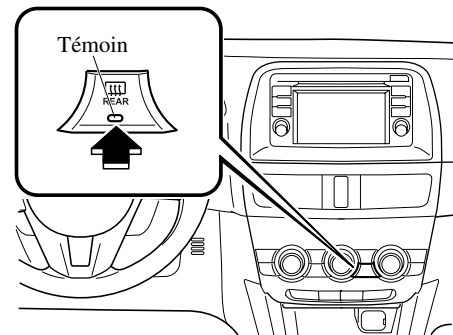

En cours de conduite

## Interrupteurs et commandes

### Commande température de type manuel

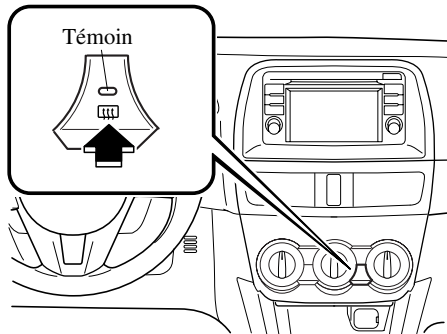

#### **ATTENTION**

*Ne pas utiliser d'objets coupants ou des produits de nettoyage pour vitres contenant des abrasifs pour nettoyer l'intérieur de la vitre de lunette arrière. Cela risquerait d'endommager les filaments conducteurs collés à l'intérieur de la lunette arrière.*

#### **REMARQUE**

*Ce dégivreur n'est pas conçu pour faire fondre la neige. S'il y a une accumulation de neige sur la lunette arrière, la retirer avant d'utiliser le dégivreur.*

#### **▼ Dégivreur de rétroviseur\***

Pour enclencher les dégivreurs de rétroviseurs, mettre le contacteur sur ON et appuyer sur l'interrupteur du dégivreur de lunette arrière (page 4-57).

### Avertisseur

Pour faire retentir l'avertisseur, appuyer sur le repère  marqué sur le volant de direction.

En cours de conduite

## Interrupteurs et commandes

### Feux de détresse

Les feux de détresse doivent toujours être utilisés lorsqu'on effectue un arrêt d'urgence du véhicule sur la chaussée ou à proximité de celle-ci.

Les feux de détresse doivent toujours être utilisés lorsque l'on s'arrête sur ou près d'une route.

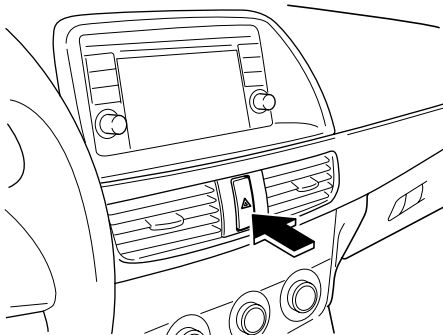

Appuyer sur l'interrupteur de feux de détresse et tous les clignotants clignoteront. Les témoins des feux de détresse s'allument simultanément sur le tableau de bord.

#### REMARQUE

- Les clignotants ne fonctionnent pas lorsque les feux de détresse sont utilisés.
- Vérifier les règlements locaux concernant l'utilisation des feux de détresse lors du remorquage du véhicule afin de s'assurer que ceci ne constitue pas une infraction.

### Système de télécommande HomeLink\*

#### REMARQUE

HomeLink et le logo HomeLink sont des marques de commerce enregistrées de Johnson Controls.

Le système HomeLink remplace jusqu'à 3 télécommandes en un seul composant intégré au rétroviseur à anti-éblouissement automatique. Il est possible de commander des portes de garage, des barrières et autres dispositifs en appuyant sur les touches HomeLink sur le rétroviseur à anti-éblouissement automatique.

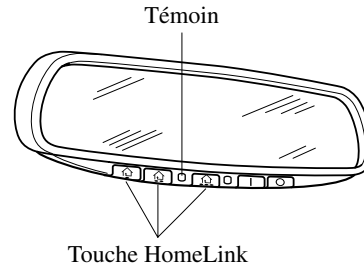

\* Certains modèles. **4-59**

En cours de conduite

## Interrupteurs et commandes

### PRUDENCE

**Ne pas utiliser le système HomeLink avec un ouvre-porte de garage qui ne possède pas de dispositif d'arrêt automatique et de marche arrière:**

L'utilisation du système HomeLink avec un ouvre-porte de garage qui n'est pas équipé d'un dispositif d'arrêt automatique et de marche arrière tel que prescrit par les normes de sécurité fédérales est dangereuse. (Ceci inclut les portes de garage manufacturées avant le 1er avril 1982.)

L'utilisation de tels ouvre-portes de garage peut augmenter le risque de blessures graves ou de mort. Pour plus d'informations, contacter HomeLink sans frais au 1-800-355-3515, visiter le site Web [www.Homelink.com](http://www.Homelink.com) ou s'adresser à un concessionnaire agréé Mazda.

**Toujours vérifier qu'il n'y a pas d'obstruction et que personne ne se trouve dans les zones autour des portes de garage et des barrières avant de programmer ou lors de l'utilisation du système HomeLink:**

La programmation ou l'utilisation du système HomeLink sans s'assurer que cela ne présente pas un danger dans les zones autour des portes de garage et des barrières est dangereux et peut causer un accident et de graves blessures si quelqu'un est cogné par la porte de garage ou la barrière.

### REMARQUE

La programmation ne sera pas effacée même si la batterie est débranchée.

### ▼ Préprogrammation du système HomeLink

#### REMARQUE

Il est recommandé d'installer de nouvelles piles dans la télécommande du dispositif à programmer dans le HomeLink, cela accélère l'apprentissage et garantit une transmission précise des signaux de fréquence radio.

- S'assurer qu'une télécommande est disponible pour le dispositif à programmer.
- Déconnecter l'alimentation au dispositif.

### ▼ Programmation du système HomeLink

#### ATTENTION

Lors de la programmation d'un ouvre-porte de garage ou d'une barrière, débrancher l'alimentation électrique de ces dispositifs avant la programmation, car un fonctionnement continu du dispositif peut endommager le moteur.

Le système HomeLink possède 3 touches qui peuvent être sélectionnées et programmées individuellement à l'aide de la télécommande actuelle disponible sur le marché, comme suit:

1. Placer l'extrémité de la télécommande de 2,5 à 7,5 cm (1 à 3 po.) de la touche HomeLink que vous désirez programmer, tout en continuant de surveiller le témoin.
2. Appuyer et maintenir simultanément les deux touches HomeLink choisies et celle de la télécommande. **Ne pas relâcher les touches tant que l'étape 3 n'a pas été complétée.**

En cours de conduite

## Interrupteurs et commandes

### REMARQUE

*Pour certains dispositifs d'ouvre-porte de garage ou de barrière il peut être nécessaire de remplacer l'étape 2 de programmation par les procédures indiquées dans la section "Programmation d'ouvre-barrière/canadienne".*

3. Lorsque le clignotement du témoin HomeLink change de lent à rapide, relâcher les touches HomeLink et de la télécommande.

### REMARQUE

*Si le clignotement du témoin HomeLink ne change pas de lent à rapide, contacter HomeLink sur le Web à l'adresse [www.homelink.com](http://www.homelink.com) ou sans frais au 1-800-355-3515, pour l'assistance technique.*

4. Appuyer fermement et maintenir la touche HomeLink programmée pendant 5 secondes puis la relâcher. Effectuer cette opération deux fois pour activer la portière. Si la portière ne s'active pas appuyer et maintenir la touche HomeLink qui vient d'être programmée et observer le témoin.

Si le témoin **reste allumé sans clignoter, la programmation est finie** et le dispositif devrait être commandé à l'aide de la touche HomeLink.

### REMARQUE

*Pour programmer les deux autres touches HomeLink, commencer par la "Programmation" — étape 1.*

Si le témoin clignote **rapidement pendant deux secondes puis s'allume, continuer avec les étapes 5 à 7** de la programmation pour compléter la programmation d'un dispositif équipé d'un code roulant (en général un ouvre-porte de garage).

5. Localiser le bouton d'apprentissage sur le récepteur (unité de moteur) de l'ouvre-garage, dans le garage. Il est en général situé près de la base du fil-antenne sur l'unité de moteur.
6. Presser fermement sur le bouton d'apprentissage. (Le nom et la couleur du bouton varient selon le fabricant.)

### REMARQUE

*Il faut initier l'étape 7 dans les 30 secondes.*

7. Retourner au véhicule et presser fermement, **maintenir pendant 2 secondes puis relâcher** la touche HomeLink programmée. Répéter la séquence "**presser/maintenir/relâcher**" une seconde fois, et, selon la marque de l'ouvre-porte de garage (du dispositif équipé du code roulant), répéter cette séquence une troisième fois pour compléter la programmation.

Le système HomeLink devrait maintenant commander le dispositif équipé d'un code roulant.

### REMARQUE

*Pour programmer les deux autres touches HomeLink, commencer par la "Programmation" — étape 1.*

Pour toute question ou commentaire, contacter HomeLink sur le Web à l'adresse [www.homelink.com](http://www.homelink.com) ou sans frais au 1-800-355-3515.

En cours de conduite

## Interrupteurs et commandes

### ▼ Programmation d'ouvre-barrière/ canadienne

La loi concernant les fréquences radio au Canada exige que les signaux ne soient émis que pendant quelques secondes de transmission, ce qui peut ne pas être suffisant pour que le système HomeLink reçoive le signal lors de la programmation. Il en est de même pour certains dispositifs d'ouvre-barrière aux Etats-Unis.

Au Canada ou en cas de difficulté de programmation d'un ouvre-barrière à l'aide de la méthode de programmation (indépendamment du pays), **remplacer l'étape 2 de la programmation** par les étapes suivantes:

#### **REMARQUE**

*Lors de la programmation d'un ouvre-porte de garage ou d'un ouvre-barrière, il est recommandé de débrancher le dispositif pendant la procédure de cycle, pour éviter une surchauffe.*

Maintenir la touche HomeLink tout en **appuyant et relâchant (cycle), aux deux secondes**, la touche de la télécommande jusqu'à ce que les signaux soient acceptés par le système HomeLink. (Le témoin clignotera lentement puis rapidement.) Passer à l'étape 3 de programmation pour compléter la programmation.

### ▼ Utilisation du système HomeLink



Appuyer sur la touche HomeLink programmée pour commander le dispositif correspondant. Le code continue d'être transmis jusqu'à un maximum de 20 secondes.

### ▼ Reprogrammation du système HomeLink

Pour programmer un dispositif sur une touche HomeLink déjà programmée, suivez les étapes suivantes:

1. Maintenir la touche HomeLink désirée. **NE PAS** relâcher la touche.
2. Le témoin commence à clignoter après 20 secondes. Sans relâcher la touche HomeLink, passer à l'étape 1 de la programmation.

### ▼ Effacement des touches HomeLink

Pour effacer la programmation des trois touches HomeLink, appuyer et maintenir les deux touches extérieures (  ,  ) sur le rétroviseur é anti-éblouissement automatique jusqu'à ce que le témoin HomeLink commence à clignoter après environ 10 secondes. Vérifier que la programmation a été effacée lorsque le véhicule n'est pas utilisé.

## Circuit de freinage

### ▼ Freins

Ce véhicule Mazda est équipé de servofreins qui s'ajustent automatiquement lors d'une utilisation normale.

Si le servofrein ne fonctionne pas, il est possible de s'arrêter en appuyant avec une plus grande force, sur la pédale de frein. Cependant la distance requise pour s'arrêter sera plus longue que normale.

### PRUDENCE

**Ne pas rouler avec le moteur calé ou arrêté; s'arrêter dans un endroit sûr:**

*Le fait de rouler avec le moteur calé ou arrêté est dangereux. Le freinage demandera plus d'effort, et l'assistance des freins peut s'épuiser si la pédale est pompée. Cela entraînera une distance d'arrêt beaucoup plus longue ou même un accident.*

**Engager un rapport inférieur lors de la descente d'une pente à forte inclinaison:**

*Le fait de conduire avec le pied continuellement posé sur la pédale de frein ou d'appliquer les freins continuellement sur de longues distances est dangereux. Cela fera surchauffer les freins, entraînant des distances d'arrêt beaucoup plus longues ou même une perte totale de la capacité de freinage. Cela peut faire perdre le contrôle du véhicule et causer un grave accident. Eviter d'appliquer les freins continuellement.*

**Sécher les freins qui sont devenus mouillés en conduisant lentement, en relâchant la pédale d'accélérateur et en appliquant légèrement les freins à plusieurs reprises jusqu'à ce que le freinage soit redevenu normal:**

*Le fait de conduire avec des freins mouillés est dangereux. Une distance d'arrêt plus longue ou le véhicule tirant d'un côté lors du freinage peut entraîner un accident grave. Une légère application des freins indiquera s'ils sont affectés par l'eau.*

En cours de conduite

## Frein

### **⚠ ATTENTION**

- *Ne pas conduire avec votre pied sur la pédale d'embrayage ou de frein et ne pas maintenir inutilement une demi-pression sur la pédale d'embrayage. Sinon cela peut entraîner ce qui suit:*
  - *Les freins et l'embrayage s'useront plus rapidement.*
  - *Les freins peuvent surchauffer et affecter défavorablement les performances des freins.*
  - *Toujours appuyer sur la pédale de frein avec le pied droit. L'application inhabituelle des freins du pied gauche peut augmenter votre temps de réaction face à une situation d'urgence et entraîner une opération des freins insuffisante.*

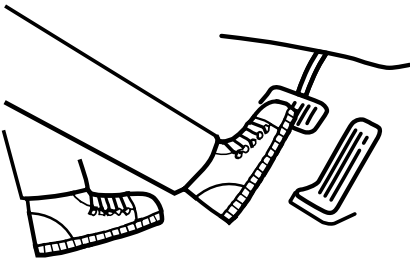

- *Porter des chaussures appropriées pour conduire afin d'éviter que votre chaussure touche la pédale de frein lorsque vous appuyez sur la pédale d'accélérateur.*

### ▼ Frein de stationnement

### **⚠ ATTENTION**

*Le fait de conduire avec le frein de stationnement mis entraîne une usure excessive des plaquettes de freins.*

### **REMARQUE**

*Pour le stationnement dans la neige, se référer à Conduite hivernale (page 3-46) concernant l'utilisation du frein de stationnement.*

### **Application du frein de stationnement**

Appuyer sur la pédale de frein et tirer fermement le levier de frein de stationnement vers le haut de manière à immobiliser le véhicule.

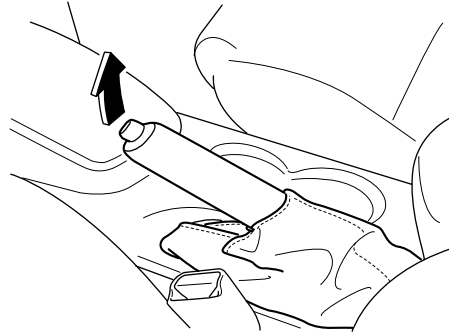



## **Pour relâcher le frein de stationnement**

Appuyer sur la pédale de frein, puis tirer le levier de frein de stationnement vers le haut et appuyer sur le bouton de dégagement. Tout en tenant le bouton, abaisser le levier du frein de stationnement complètement jusqu'à ce qu'il soit en position relâchée.

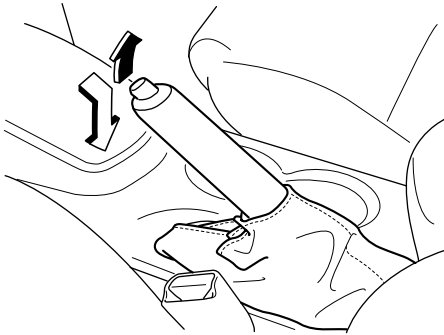

## **▼ Voyants**

Une anomalie dans le système ou les conditions de fonctionnement sont indiqués par un avertissement. Se référer à Voyants/témoins à la page 4-17.

## **▼ Indicateur d'usure des plaquettes**

Lorsque les plaquettes de freins à disques s'usent, les indicateurs d'usure touchent aux disques. Cela produit un bruit grinçant pour avertir que les plaquettes doivent être remplacées.

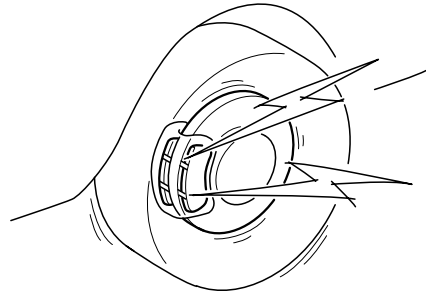

Lorsque ce son est audible, s'adresser à un concessionnaire agréé Mazda dès que possible.

## **▲ PRUDENCE**

***Ne pas conduire avec des plaquettes de freins usées:***

*Le fait de conduire avec des plaquettes de freins usées est dangereux. Les freins risquent de lâcher et cela peut causer un accident grave. Dès qu'un grincement est audible, s'adresser à un concessionnaire agréé Mazda.*

En cours de conduite

## Frein

### ▼ Assistance des freins

En situations de freinage d'urgence, lorsqu'il est nécessaire d'enfoncer la pédale de frein avec une grande force, le système d'assistance des freins améliore les performances de freinage.

Lorsque la pédale de frein est enfoncée fort ou rapidement, les freins sont appliqués très fortement.

#### **REMARQUE**

- *Lorsque la pédale de frein est enfoncée fort ou rapidement à des vitesses plus élevées, la pédale sera plus douce mais les freins sont appliqués très fortement. Ceci est un effet normal du fonctionnement de l'assistance des freins et n'indique pas une anomalie.*
- *Lorsque la pédale de frein est enfoncée fort ou est enfoncée plus rapidement, un bruit de fonctionnement du moteur/pompe peut être entendu. Ceci est un effet normal de l'assistance des freins et n'indique pas une anomalie.*
- *Le système d'assistance des freins ne remplace pas la fonction de freinage principale du véhicule.*

### ▼ Aide au démarrage en côte (HLA)

L'Aide au démarrage en côte (HLA) est une fonction qui aide le conducteur à accélérer sur une pente à partir de l'état arrêté. Lorsque le conducteur relâche la pédale de frein et enfonce la pédale d'accélérateur sur une pente, la fonction empêche le véhicule de rouler en maintenant la force de freinage après que la pédale de frein ait été relâchée.

Pour des véhicules à boîte de vitesses manuelle, l'aide au démarrage en côte (HLA) s'enclenche sur une pente descendante lorsque le levier sélecteur est en position de marche arrière (R) et sur une montée lorsque le levier sélecteur est sur une position autre que la marche arrière (R).

Pour des véhicules à boîte de vitesses automatique, l'aide au démarrage en côte (HLA) s'enclenche sur une descente lorsque le levier sélecteur est en position de marche arrière (R) et sur une montée lorsque le levier sélecteur est sur une position de rapport de marche avant.

### PRUDENCE

**Ne pas se fier totalement à l'Aide au démarrage en côte (HLA).**

L'Aide au démarrage en côte (HLA) est un dispositif auxiliaire pour accélérer sur une pente à partir de la position arrêtée. Le système ne fonctionne que pendant environ deux secondes et donc il est dangereux de se fier totalement au système lors d'une accélération à partir de la position arrêtée, car le véhicule risque de se déplacer (rouler) brusquement et d'entraîner un accident.

Le véhicule risquerait de rouler selon sa charge ou s'il remorque quelque chose. Par ailleurs, pour des véhicules équipés d'une boîte de vitesses manuelle, le véhicule pourrait encore rouler selon la façon dont on utilise la pédale d'embrayage ou la pédale d'accélérateur.

Toujours confirmer la sécurité autour du véhicule avant de commencer à conduire le véhicule.

### REMARQUE

- L'Aide au démarrage en côte (HLA) ne s'enclenche pas sur une pente douce. En outre, le degré d'inclinaison de la pente sur laquelle le système s'enclenche change en fonction de la charge du véhicule.
- L'Aide au démarrage en côte (HLA) ne s'enclenche pas lorsqu'on applique le frein de stationnement, si le véhicule est à l'arrêt total ou si l'on relâche la pédale d'embrayage.
- Lorsque l'Aide au démarrage en côte (HLA) fonctionne, il est possible que la pédale de frein semble plus dure et qu'elle vibre; toutefois, ceci n'indique aucune anomalie.
- L'Aide au démarrage en côte (HLA) ne fonctionne pas lorsque le témoin TCS/DSC est allumé.  
Se référer à Voyants/témoins à la page 4-17.
- L'Aide au démarrage en côte (HLA) n'est pas désactivée, même si on appuie sur l'interrupteur TCS OFF pour couper le TCS.

En cours de conduite

## ABS/TCS/DSC

### Système d'antiblocage de frein (ABS)

L'unité de commande d'ABS contrôle continuellement la vitesse de chaque roue. Si l'une des roues est sur le point de se bloquer, l'unité d'ABS relâche et applique automatiquement le frein de cette roue.

Le conducteur peut ressentir une légère vibration au niveau de la pédale de frein et un bruit de cliquetis peut être audible provenant du système de freinage. Ceci est le fonctionnement normal du système ABS. Continuer à appuyer sur la pédale de frein sans pomper.

Une anomalie dans le système ou les conditions de fonctionnement sont indiqués par un avertissement. Se référer à Voyants/témoins à la page 4-17.

### **! PRUDENCE**

**Ne pas se fier sur le système ABS pour remplacer une conduite sécuritaire:**

*Le système ABS ne peut pas compenser une conduite imprudente et dangereuse, une vitesse excessive, une conduite trop proche du véhicule qui précède, le glissement des roues sur la glace ou la neige et les aquaplanages (perte de traction due à la présence d'eau sur la route). Un accident est toujours possible.*

### **REMARQUE**

*Les distances de freinage risquent d'être plus longues sur des matériaux mous recouvrant des surfaces dures (neige ou graviers, par exemple). Dans ces conditions, un véhicule avec un système de freinage normal peut demander des distances plus courtes pour s'arrêter, car le matériau mou accumulé devant une roue bloquée, fait ralentir le véhicule.*

## Système de commande de traction (TCS)

Le système de commande de traction (TCS) améliore la traction et la sécurité en commandant le couple du moteur et le freinage. Lorsque le système de commande de traction détecte le patinage d'une roue, il diminue le couple du moteur et actionne les freins pour éviter une perte de traction.

Ceci signifie que sur une surface glissante, le moteur est automatiquement réglé pour donner une puissance optimale aux roues motrices, en limitant tout patinage et perte de traction des roues.

Une anomalie dans le système ou les conditions de fonctionnement sont indiqués par un avertissement. Se référer à Voyants/témoins à la page 4-17.

## PRUDENCE

**Ne pas se fier au système de commande de traction pour remplacer une conduite sécuritaire:**

*Le système de commande de traction (TCS) ne peut pas compenser pour une conduite dangereuse, une vitesse excessive, une conduite trop proche du véhicule qui précède, et les aquaplanages (perte de traction due à la présence d'eau sur la route). Un accident est toujours possible.*

**Utiliser des pneus à neige ou des chaînes et conduire à des vitesses réduites lorsque les routes sont recouvertes de neige ou de glace:**

*Le fait de conduire sans l'équipement approprié sur des routes recouvertes de neige ou de glace est dangereux. Le système de commande de traction (TCS) seul ne peut pas fournir une traction adéquate et un accident est toujours possible.*

## **REMARQUE**

*Pour annuler le système TCS, appuyer sur l'interrupteur TCS OFF (page 4-70).*

En cours de conduite

## ABS/TCS/DSC

### ▼ Interrupteur TCS OFF

Appuyer sur l'interrupteur TCS OFF pour mettre le système de commande de traction hors fonction. Le témoin TCS OFF s'allume sur le tableau de bord.

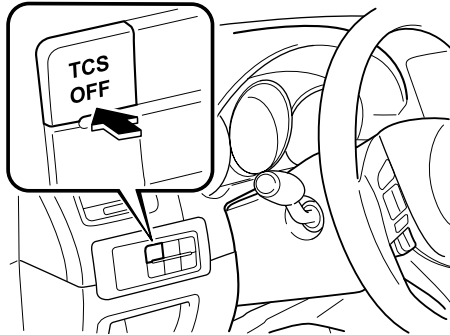

Appuyer sur l'interrupteur de nouveau pour remettre le système de commande de traction en fonction. Le témoin TCS OFF s'éteint.

### REMARQUE

- Lorsque le système de commande de traction est en fonction et que vous essayez de libérer le véhicule lorsqu'il est pris dans un banc de neige, ou d'accélérer sur de la neige poudreuse, le système de commande de traction s'activera. Même si l'on appuie sur la pédale d'accélérateur le régime moteur n'augmentera pas et il peut être difficile de contrôler le véhicule. Dans un tel cas, mettre le système de commande de traction hors fonction.
- Si le système de commande de traction est hors fonction et que le contact est coupé, il sera remis automatiquement en fonction lorsque le contacteur est mis à ON.
- Pour une traction optimale, laisser le système en fonction.
- Si l'interrupteur TCS OFF est pressé et maintenu pendant 10 secondes ou plus, la fonction de détection d'anomalie de l'interrupteur TCS OFF s'enclenchera et le système de commande de traction sera activé automatiquement. Le témoin TCS OFF s'éteint pendant que le système de commande de traction est en fonction.

## Commande dynamique de stabilité (DSC)

La commande dynamique de stabilité (DSC) commande automatiquement le freinage et le couple du moteur à l'aide de systèmes comme l'ABS et le TCS afin de contrôler le dérapage latéral lors de la conduite sur des surfaces glissantes, ou lors de manœuvres soudaines ou d'évitement, ce qui améliore la sécurité du véhicule.

Se référer à ABS (page 4-68) et TCS (page 4-69).

Le fonctionnement de la commande DSC est possible à des vitesses supérieures à 15 km/h (9 mi/h).

Une anomalie dans le système ou les conditions de fonctionnement sont indiqués par un avertissement. Se référer à Voyants/témoins à la page 4-17.

## **⚠ PRUDENCE**

***Ne pas se fier à la commande de stabilité dynamique pour remplacer une conduite sécuritaire:***

*La commande dynamique de stabilité (DSC) ne peut pas compenser une conduite dangereuse, une vitesse excessive, une conduite trop proche du véhicule qui précède et les aquaplanages (perte de traction due à la présence d'eau sur la route). Un accident est toujours possible.*

## **⚠ ATTENTION**

- *La commande DSC peut ne pas fonctionner correctement si les points suivants ne sont pas respectés:*
  - *Utiliser des pneus de la taille appropriée pour ce véhicule Mazda sur les quatre roues.*
  - *Utiliser des pneus du même fabricant, de la même marque et avec la même bande de roulement sur les quatre roues.*
  - *Ne pas mélanger des pneus usés avec des pneus neufs.*
- *La commande DSC peut ne pas fonctionner correctement si des chaînes de pneus sont utilisés ou si une roue de secours provisoire est installée, car le diamètre de la roue est différent.*

En cours de conduite

## AWD

### Utilisation du système toutes roues motrices (AWD)

- Le système de AWD fournit une meilleure conduite sur les routes recouvertes de neige ou de glace, sur le sable et dans la boue, ainsi que sur des plans très inclinés et autres types de surfaces glissantes.
- Une anomalie dans le système ou les conditions de fonctionnement sont indiqués par un avertissement. Se référer à Voyants/témoins à la page 4-17.

#### PRUDENCE

**Ne jamais faire tourner à vide une roue qui n'est pas en contact avec le sol:**

*Le fait de faire tourner à vide une roue qui n'est pas en contact avec le sol lorsque le véhicule est coincé ou dans un ravin est dangereux. Le mécanisme d'entraînement peut subir des dommages et causer un accident ou même entraîner une surchauffe, une fuite d'huile et un incendie.*

#### ▼ Conduite en système de AWD

#### PRUDENCE

***Eviter de tourner brusquement, de conduire trop vite et de manœuvrer trop brutalement en conduisant ce véhicule:***

*Il est dangereux d'effectuer des virages trop serrés, de conduire trop vite et de manœuvrer brusquement ce véhicule car ceci augmenterait le risque de perte de contrôle du véhicule, de capotage du véhicule, de blessures graves ou mortelles. Ce véhicule a un centre de gravité placé haut. Les véhicules à centre de gravité placé en position haute, tels que les véhicules utilitaires ou AWD, ne se comportent pas de la même façon que les véhicules à centre de gravité placé en position basse. Les véhicules utilitaires ou AWD n'ont pas été conçus pour pouvoir faire des virages serrés à grande vitesse, pas plus que les voitures de sport surbaissées n'ont été conçues pour offrir des performances satisfaisantes en tout terrain. En outre, les véhicules utilitaires ont un taux de capotage sensiblement plus élevé que les autres types de véhicule.*



**Conduire prudemment lorsque le véhicule est chargé, en ralentissant et en freinant plus tôt:**

*Il est dangereux de manœuvrer et de freiner brusquement lorsqu'on conduit un véhicule chargé, car le comportement de conduite d'un véhicule possédant un centre de gravité haut placé est différent quand le véhicule est chargé que quand il ne l'est pas, et ceci pourrait causer une perte de contrôle du véhicule et un accident.*

▼ **Pneus et chaînes**

La condition des pneus est très importante pour les performances du véhicule. De plus, pour éviter d'endommager le mécanisme d'entraînement, faire attention aux points suivants:

**Pneus**

- Lors du remplacement de pneus, toujours remplacer les pneus avant et arrière en même temps.
- Tous les pneus doivent être de taille, fabricant, marque et conception de bande de roulement identiques. Ceci est particulièrement important lors de l'installation de pneus à neige ou autres types de pneus pour l'hiver.
- Ne pas utiliser des pneus usés avec des pneus neufs.
- Vérifier les pressions de gonflage aux intervalles recommandés et régler à la pression spécifiée.

**REMARQUE**

*Vérifier l'étiquette de pressions de gonflage des pneus collée sur le cadre de la portière du conducteur, pour la pression de gonflage correcte.*

- S'assurer de doter le véhicule le roues d'origine de taille spécifiée, sur toutes les roues. Le système de AWD est calibré pour que les quatre roues aient les mêmes dimensions.

**Chaînes à neige**

- N'installer des chaînes que sur les roues avant.
- Ne pas utiliser de chaînes de pneus sur les roues arrière.
- Ne pas dépasser 30 km/h (19 mi/h) avec les chaînes à neige installées.
- Ne jamais conduire avec des chaînes sur des routes qui ne sont pas recouvertes de neige ou de glace.

▼ **Remorquage**

Si le véhicule requiert un remorquage, le faire remorquer avec les quatre roues complètement soulevées du sol (page 7-21).

En cours de conduite

## Direction assistée

---

### Direction assistée

- La direction n'est assistée que lorsque le moteur fonctionne. Si le moteur est arrêté ou si le système de direction assistée ne fonctionne pas, il est possible de diriger le véhicule mais cela demande un plus grand effort physique.  
Si le volant semble plus rigide que d'habitude durant la conduite normale, consulter un concessionnaire agréé Mazda.
- Une anomalie dans le système ou les conditions de fonctionnement sont indiqués par un avertissement.  
Se référer à Voyants/témoins à la page 4-17.

#### ATTENTION

*Ne jamais maintenir le volant de direction tourné à fond, vers la droite ou vers la gauche, pendant plus de 5 secondes si le moteur tourne. Cela pourrait endommager le système de direction assistée.*

En cours de conduite

## Régulateur de vitesse de croisière

### Régulateur de vitesse de croisière

Le régulateur de vitesse de croisière permet de régler et de maintenir automatiquement la vitesse du véhicule à n'importe quelle vitesse supérieure à 25 km/h (16 mi/h).

#### **! PRUDENCE**

**Ne pas utiliser le régulateur de vitesse de croisière dans les conditions suivantes:**

*Le fait d'utiliser le régulateur de vitesse de croisière dans les conditions suivantes est dangereux, et peut causer une perte de contrôle du véhicule.*

- Terrain vallonné
- Côtes raides
- Trafic important ou variable
- Routes glissantes ou sinueuses
- Toute condition semblable qui demande des variations de la vitesse

#### ▼ Interrupteur du régulateur de vitesse de croisière

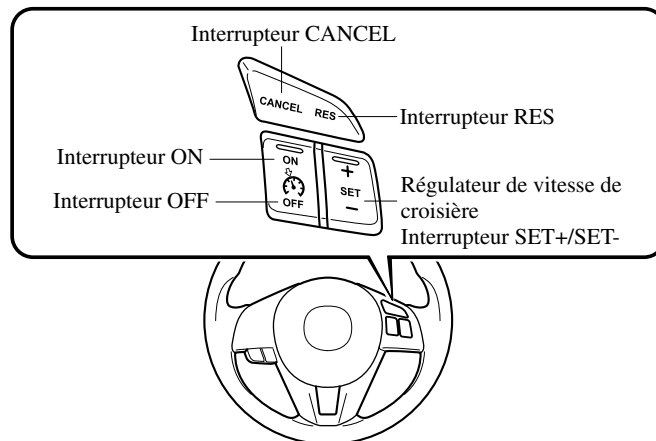

En cours de conduite

## Régulateur de vitesse de croisière

### ▼ Mise en/hors fonction

Pour mettre le système en fonction, appuyer sur l'interrupteur ON. Le témoin principal du régulateur de vitesse de croisière (ambre) s'allume. Se référer à Voyants/témoins à la page 4-17.

Pour mettre le système hors fonction, appuyer sur l'interrupteur OFF. Le témoin principal du régulateur de vitesse de croisière (ambre) s'éteint.

### PRUDENCE

**Toujours désactiver le système de régulateur de vitesse de croisière lorsqu'il n'est pas utilisé:**

*Le fait de laisser le système de régulateur de vitesse de croisière activé lorsqu'il n'est pas utilisé est dangereux: le système pourrait se déclencher de manière inattendue en cas de pression accidentelle sur la touche d'activation et entraîner une perte de contrôle du véhicule et un accident.*

### ▼ Pour régler la vitesse

1. Activer le système de régulateur de vitesse de croisière en appuyant sur l'interrupteur ON. Le témoin de réglage du régulateur de vitesse de croisière (vert) s'allume. Se référer à Voyants/témoins à la page 4-17.
2. Accélérer jusqu'à la vitesse désirée, qui doit être supérieure à 25 km/h (16 mi/h).

3. Régler le régulateur de vitesse de croisière en appuyant sur l'interrupteur SET + ou SET - à la vitesse voulue. Le régulateur de vitesse de croisière est réglé au moment où l'on appuie sur l'interrupteur SET + ou SET -. Relâcher simultanément la pédale d'accélération.

### REMARQUE

- Relâcher l'interrupteur SET + ou SET - à la vitesse voulue, sinon la vitesse continuera à augmenter pendant qu'on maintient l'interrupteur SET + enfoncé, et continuera à diminuer pendant qu'on maintient l'interrupteur SET - enfoncé (sauf quand la pédale d'accélérateur est enfoncée).
- Sur une côte, la vitesse du véhicule peut diminuer lors de la montée ou augmenter lors de la descente.
- Le régulateur de vitesse de croisière sera mis hors fonction si la vitesse du véhicule baisse au-dessous de 21 km/h (13 mi/h) lorsqu'il est activé, par exemple lors de la montée d'une pente raide.

### ▼ Pour augmenter la vitesse de croisière

Utiliser une des méthodes suivantes.

#### Pour augmenter la vitesse en utilisant l'interrupteur de régulateur de vitesse de croisière

Appuyer sur l'interrupteur SET + et le maintenir. Le véhicule accélérera. Relâcher l'interrupteur à la vitesse désirée.

Appuyer sur SET+ et relâcher immédiatement pour ajuster la vitesse pré-réglée. Plusieurs opérations augmenteront la vitesse pré-réglée en fonction du nombre d'opérations.

## Régulateur de vitesse de croisière

### **Augmentation de la vitesse avec une seule opération de SET+**

Affichage du compteur pour une vitesse de véhicule indiquée en km/h: 1 km/h (0,6 mi/h)

Affichage du compteur pour une vitesse de véhicule indiquée en mi/h: 1 mi/h (1,6 km/h)

### **Pour augmenter la vitesse en utilisant la pédale d'accélérateur**

Appuyer sur la pédale d'accélérateur pour accélérer jusqu'à la vitesse voulue.

Appuyer sur l'interrupteur SET + ou SET - et le relâcher immédiatement.

### **REMARQUE**

*Accélérer normalement si une vitesse supérieure est momentanément nécessaire alors que le régulateur de vitesse de croisière est enclenché. Une vitesse supérieure ne gêne pas ou ne change pas la vitesse réglée. Relâcher la pédale d'accélérateur pour revenir à la vitesse réglée.*

### **▼ Pour diminuer la vitesse de croisière**

Appuyer sur l'interrupteur SET - et le maintenir. Le véhicule ralentira graduellement.

Relâcher l'interrupteur à la vitesse désirée.

Appuyer sur l'interrupteur SET- et le relâcher immédiatement pour ajuster la vitesse pré réglée. Plusieurs opérations diminuent la vitesse pré réglée en fonction du nombre d'opérations.

### **Diminution de la vitesse avec une seule opération de SET-**

Affichage du compteur pour une vitesse de véhicule indiquée en km/h: 1 km/h (0,6 mi/h)

Affichage du compteur pour une vitesse de véhicule indiquée en mi/h: 1 mi/h (1,6 km/h)

### **▼ Pour rétablir la vitesse de croisière à une vitesse supérieure à 25 km/h (16 mi/h)**

Si la fonction du régulateur de vitesse de croisière a été annulée sans utiliser l'interrupteur OFF (par exemple en actionnant la pédale de frein) et que le système est encore en fonction, il est possible de revenir à la dernière vitesse réglée en appuyant sur l'interrupteur RES. Si la vitesse du véhicule est inférieure à 25 km/h (16 mi/h), accélérer jusqu'à 25 km/h (16 mi/h) ou plus et appuyer sur l'interrupteur RES.

### **▼ Pour annuler**

Pour annuler le système, utiliser **une** des méthodes suivantes:

- Appuyer sur l'interrupteur OFF.
- Appuyer légèrement sur la pédale de frein.
- Enfoncer la pédale d'embrayage (Boîte de vitesses manuelle uniquement).
- Appuyer sur l'interrupteur CANCEL.

Le système est désarmé lorsque le contacteur est coupé.

### **REMARQUE**

*Le régulateur de vitesse de croisière peut s'annuler si la vitesse diminue à plus de 15 km/h (9 mi/h) en dessous de la vitesse réglée (par exemple lors de la montée d'une pente longue et raide).*

En cours de conduite

## Système de surveillance de pression des pneus

### Système de surveillance de pression des pneus

- Le système de surveillance de pression de pneus surveille la pression d'air des quatre roues. Si la pression d'air d'un ou de plusieurs pneus est trop faible, le système avertit le conducteur en allumant le voyant du système de surveillance de pression des pneus sur le tableau de bord et en émettant un bip sonore. Le système surveille la pression des pneus de manière indirecte avec les données envoyées par les capteurs de vitesses des roues ABS.

Pour permettre au système de fonctionner correctement, il faut l'initialiser avec la pression de pneu spécifiée (valeur sur l'étiquette de pression du pneu). Suivre la procédure et effectuer l'initialisation.

- Une anomalie dans le système ou les conditions de fonctionnement sont indiqués par un avertissement.

Se référer à Voyants/témoins à la page 4-17.

Se référer à Avertisseur sonore de surveillance de pression des pneus à la page 7-36.

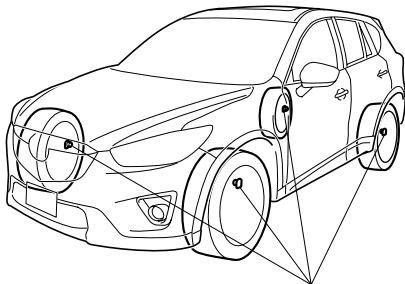

Capteur de vitesse des roues ABS

## Système de surveillance de pression des pneus

### ATTENTION

- *Tous les pneus, y compris le pneu de la roue de secours (s'il est fourni) doivent être contrôlés tous les mois lorsqu'ils sont froids, et être gonflés à la pression de gonflage recommandée par le fabricant du véhicule sur la plaque d'information du véhicule ou sur l'étiquette de pressions de gonflage des pneus. (Si le véhicule est équipé de pneus d'une taille différente de celle indiquée sur la plaque d'information du véhicule ou sur l'étiquette de pressions de gonflage des pneus, il faut déterminer la pression de gonflage correcte pour ces pneus.)*

*Comme caractéristique de sécurité complémentaire, votre véhicule a été équipé d'un système de surveillance de pression des pneus (TPMS) qui allume un voyant de basse pression de gonflage de pneu lorsqu'au moins un pneu est nettement sous-gonflé. Par conséquent, lorsque le voyant de basse pression de gonflage de pneu s'allume, il faut s'arrêter et vérifier les pneus dès que possible et les gonfler à la pression correcte. Le fait de conduire sur un pneu sous-gonflé cause une surchauffe du pneu, ce qui peut causer une défaillance du pneu. Le sous-gonflage affecte aussi l'économie de carburant et la longévité de pneus, ainsi que la maniabilité du véhicule et le freinage.*

*Bien noter que le TPMS ne vous dispense absolument pas d'effectuer un entretien adéquat des pneus et le conducteur a la responsabilité de maintenir la bonne pression de gonflage des pneus, même si le sous-gonflage n'a pas atteint le niveau suffisant pour déclencher l'éclairage du voyant de basse pression de gonflage de pneu TPMS.*

- *Votre véhicule est également équipé d'un témoin d'anomalie TPMS pour vous alerter lorsque le système ne fonctionne pas correctement.*  
*Le témoin d'anomalie TPMS est combiné avec le voyant de basse pression de gonflage de pneu. Lorsque le système détecte une anomalie, le voyant clignote pendant approximativement une minute puis reste continuellement allumé. Cette séquence se répète à chaque démarrage du véhicule tant que la panne existe. Lorsque le témoin d'anomalie est allumé, le système ne peut pas détecter ou signaler un faible pression des pneus. Les pannes TPMS peuvent se produire pour une variété de raisons, y compris l'installation de pneu de rechange, de pneu alternatifs ou de roues sur le véhicule qui empêchent le fonctionnement correct du TPMS. Toujours vérifier le voyant d'anomalie TPMS après le remplacement d'un ou de plusieurs pneus ou roues sur votre véhicule pour vous assurer que les pneus/roues de remplacement ou différents permettent le fonctionnement correct du TPMS.*
- *Afin d'éviter de fausses indications, le système fait un échantillonnage pendant une certaine période avant d'indiquer un problème. Ceci fait qu'il n'indiquera pas instantanément un dégonflage soudain ou une explosion d'un pneu.*

En cours de conduite

## Système de surveillance de pression des pneus

### REMARQUE

Parce que ce système détecte des changements légers dans l'état des pneus, le délai d'avertissement peut être plus rapide ou plus lent dans les cas suivants:

- La taille, le fabricant ou le type de pneus sont différents de la spécification.
- La taille, le fabricant ou le type de pneu est différent des autres, ou le niveau d'usure des pneus est trop différent entre eux.
- Le système utilise un pneu à plat, pneu clouté, pneu neige ou des chaînes de pneus.
- Une roue de secours est utilisée (le voyant du système de surveillance de pression des pneus peut clignoter, puis s'allumer en continu).
- Pour réparer un pneu, utiliser le nécessaire de réparation d'urgence de crevaison.
- La pression des pneus est beaucoup plus élevée que la pression spécifiée, ou la pression des pneus a été soudainement abaissée pour une raison quelconque, par exemple une explosion de pneus pendant la conduite.
- La vitesse du véhicule est inférieure à environ 15 km/h (9,3 mi/h) (y compris lorsque le véhicule est arrêté), ou la période de conduite est plus courte que 5 minutes.
- Le véhicule est conduit sur une route extrêmement rugueuse ou glissante, ou verglacée.
- Direction dure et décélération/accélération rapide sont répétées lors d'une conduite agressive sur une route sinueuse.
- Une charge sur le véhicule est appliquée à un pneu tel que par le chargement de bagages lourds sur un côté du véhicule.
- L'initialisation du système n'a pas été mise en œuvre avec la pression des pneus spécifiée.



### ▼ Initialisation du système de surveillance de la pression des pneus

Dans les cas suivants, l'initialisation du système doit être effectuée afin que le système fonctionne normalement.

- La pression des pneus est réglée.
- La rotation des pneus est effectuée.
- Un pneu ou une roue est remplacée.
- La batterie est remplacée ou complètement épuisée.
- Le voyant du système de surveillance de pression des pneus est allumé.

### Méthode d'initialisation

1. Garer la voiture dans un endroit sûr et appliquer fermement le frein de stationnement.
2. Laissez refroidir les pneus et régler leur pression à la pression spécifiée indiquée sur l'étiquette de pression des pneus sur les quatre pneus.
3. Mettre le contacteur sur ON.

4-80



En cours de conduite

## Système de surveillance de pression des pneus

4. Pendant que le véhicule est stationné, appuyer longuement sur l'interrupteur de réglage du système de surveillance de pression des pneus et vérifier que le voyant du système de surveillance de pression des pneus sur le tableau de bord clignote deux fois et qu'un bip sonore retentit une fois.

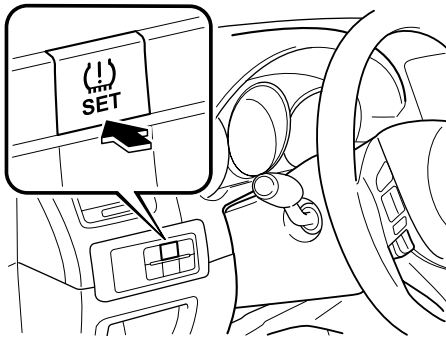

### **ATTENTION**

*Si l'initialisation du système est effectuée sans ajuster la pression des pneus, le système ne peut pas détecter la pression normale de pneus et il est possible qu'il n'allume pas le voyant du système de surveillance de pression des pneus même si la pression d'un pneu est faible ou il peut allumer le voyant même si les pressions sont normales. L'initialisation du système ne se fera pas si l'on appuie sur l'interrupteur alors que le véhicule est en train d'être conduit.*

En cours de conduite

## Système de surveillance des angles morts (BSM)

### Système de surveillance des angles morts (BSM) \*

Le système de surveillance des angles morts (BSM) est conçu pour aider le conducteur à surveiller les angles morts des deux côtés du véhicule, à l'arrière, dans certaines conditions telles que le changement de voies sur routes ou autoroutes.

Le système BSM surveille les zones de détection situées des deux côtés du véhicule, à l'arrière, lorsque la vitesse du véhicule atteint 32 km/h (20 mi/h) ou plus et informe le conducteur du véhicule se trouvant dans la zone de détection en déclenchant le voyant BSM.

Si le levier des clignotants est actionné dans le sens du voyant BSM allumé, le système informe le conducteur du véhicule se trouvant dans la zone de détection à l'aide d'un signal sonore.

Une anomalie dans le système ou les conditions de fonctionnement sont indiqués par un avertissement. Se référer à Voyants/témoins à la page 4-17. Se référer à Avertisseur sonore du système de surveillance des angles morts (BSM) à la page 7-36.

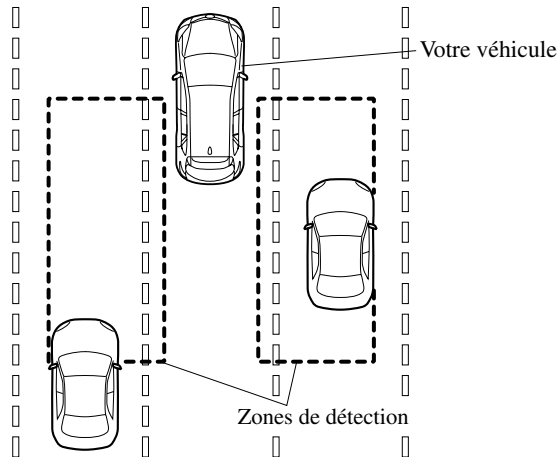

### **⚠ PRUDENCE**

**Ne pas se fier entièrement au système BSM et veiller à toujours regarder au-dessus de son épaule avant de changer de voies:**

*Le système BSM aide le conducteur en lui confirmant que la zone environnante ne présente pas de dangers mais n'est pas un substitut complet. Le conducteur est responsable des changements de voies et autres manœuvres. Faire toujours attention au sens dans lequel le véhicule se déplace et à la zone qui entoure le véhicule.*

## Système de surveillance des angles morts (BSM)

### REMARQUE

- *Le système BSM ne fonctionne pas lorsque la vitesse du véhicule est inférieure à 32 km/h (20 mi/h).*
- *Le pare-chocs arrière est équipé de capteurs radars. (page 4-89)*
- *Il est possible que le système ne fonctionne pas correctement lorsqu'une remorque est tractée. Désactiver le système à l'aide de l'interrupteur BSM OFF lorsqu'une remorque est tractée.*
- *Les capteurs radars ne détectent pas les êtres humaines, les animaux ou les objets statiques, tels que des clôtures. En outre, le fonctionnement du système cesse lorsque le levier de sélection est placé en position R. (Le fonctionnement du système reprend automatiquement lorsque le levier de sélection ne se trouve plus en position R.)*
- *Les capacités de détection des capteurs radars sont limitées. Il est possible que le système BSM ne fonctionne pas correctement dans les conditions suivantes:*
  - *De la glace, de la neige ou de saleté colle à la surface du pare-chocs arrière, autour des capteurs radars.*
  - *Dans des conditions météorologiques difficiles, telles que de la pluie ou de la neige, ou dans des conditions où de l'eau est projetée.*
  - *La zone du pare-chocs arrière, autour des capteurs radars, est obstruée par un corps étranger (autocollant ou support à vélos, par exemple).*
- *Il est possible que les capteurs radars ne détectent pas tous les types de véhicules se trouvant autour du véhicule, notamment les types suivants:*
  - *Véломoteurs*
  - *Véhicules avec une forme de carrosserie non détectée par le radar, tels qu'une semi-remorque à plateau sans chargement.*
  - *Véhicules avec une hauteur de carrosserie réduite, tels que les voitures de sports.*
- *En cas de choc au niveau du pare-chocs arrière, même suite à un accident mineur, faire inspecter les capteurs radars par un concessionnaire agréé Mazda. Si le véhicule est utilisé alors qu'un capteur radar est endommagé, il est possible que le système ne fonctionne pas correctement et entraîne un accident.*
- *Consulter un concessionnaire agréé Mazda pour les travaux de réparation ou de peinture autour des capteurs radars ou de remplacement du pare-chocs.*
- *Il est possible que les capteurs radars du système BSM soient soumis aux législations relatives aux ondes radio du pays dans lequel le véhicule est utilisé. L'utilisation des capteurs du système est approuvée aux Etats-Unis (territoires inclus), au Canada et au Mexique. Si un véhicule équipé du système BSM est utilisé dans un pays autre que les Etats-Unis, le Canada ou le Mexique, le système doit être désactivé à l'aide de l'interrupteur BSM OFF.*
- *La zone de détection du système a été définie en fonction de la largeur de voie des autoroutes classiques. Par conséquent, sur une route aux voies plus étroites, il est possible que le système détecte les véhicules présents sur une voie adjacente et déclenche le signal sonore d'avertissement/voyant. Sur une route aux voies plus larges, il est possible que le système ne détecte pas les véhicules présents sur une voie adjacente et ne déclenche pas le signal sonore d'avertissement/voyant.*

En cours de conduite

## Système de surveillance des angles morts (BSM)

- Il est possible que le fonctionnement du signal sonore d'avertissement/voiant soit retardé ou que le système ne déclenche pas le signal sonore d'avertissement/voiant dans les conditions suivantes:
  - Le véhicule démarre de l'arrêt avec un véhicule à ses côtés.
  - Un véhicule traverse deux voies pour atteindre la voie adjacente.
  - La différence de vitesse entre le véhicule et un autre est plus importante lors du doublement et le véhicule se trouve dans la zone de détection pendant une brève période de temps.
  - Dans une pente prononcée ou lorsqu'il existe une différence de hauteur entre les voies.
  - Lorsque le système est désactivé, puis immédiatement réactivé à l'aide de l'interrupteur BSM OFF (le témoin BSM OFF du tableau de bord est allumé).
- Le fait que le système détecte les objets présents sur le bord de la route, tels que les véhicules stationnés ou les glissières de sécurité, et déclenche le signal sonore d'avertissement/voiant n'indique pas une anomalie de fonctionnement.
- Si le véhicule est utilisé sur une route avec peu de circulation et peu de véhicules pouvant être détectés par les capteurs radars, il est possible que le fonctionnement du système soit interrompu (le témoin BSM OFF du tableau de bord clignote). Ceci n'indique toutefois pas une anomalie.
- Les conditions suivantes peuvent affecter la visibilité des voyants BSM au niveau du rétroviseur extérieur; il est alors plus difficile de déterminer si les voyants sont allumés:
  - De la glace ou de la neige colle à la surface des rétroviseurs extérieurs.
  - La vitre de la portière est teintée.

### ▼ Voyant BSM

Le système de surveillance des angles morts alerte le conducteur de la présence d'un autre véhicule sur une voie adjacente en utilisant les voyants BSM et le bip d'alarme pendant que le système fonctionne.

#### Voyant BSM

Au niveau des rétroviseurs gauche et droit.

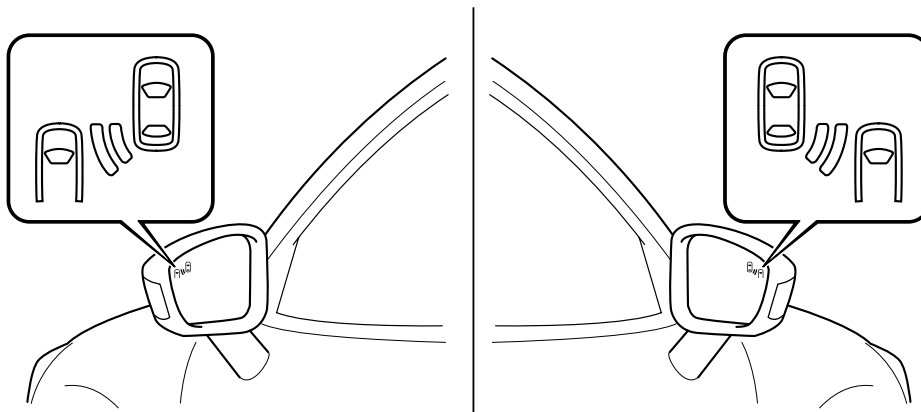

En cours de conduite

## Système de surveillance des angles morts (BSM)

Ce voyant s'allume pendant quelques secondes lorsque le contacteur est mis sur ON. Si le système BSM détecte un véhicule dans la zone de détection alors que la vitesse est de 32 km/h (20 mi/h) ou plus, le voyant BSM s'allume du côté du véhicule correspondant au côté où le véhicule qui vient de l'arrière est détecté.

### REMARQUE

- Si de la glace ou de la neige est collée sur la surface du rétroviseur extérieur, il est possible que le voyant BSM ne soit pas visible.
- Si la vitre de la portière est teintée, il est possible que la visibilité du voyant BSM soit affectée et qu'il soit plus difficile de déterminer si le témoin est allumé ou éteint.

### ▼ Interrupteur BSM OFF

Lorsque l'interrupteur BSM OFF est pressé, le système BSM est désactivé et le témoin BSM OFF s'allume.

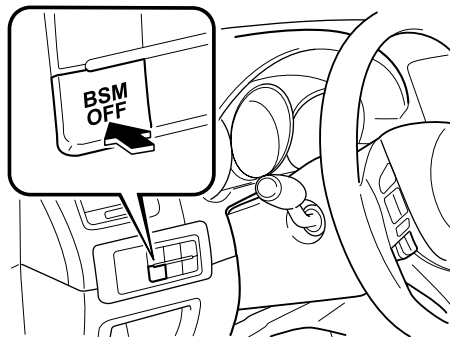

Appuyer de nouveau sur l'interrupteur BSM OFF pour activer le système BSM. Le témoin BSM OFF s'éteint.

### REMARQUE

- Il est possible que le système ne fonctionne pas correctement lorsqu'une remorque est tractée. Désactiver le système à l'aide de l'interrupteur BSM OFF lorsqu'une remorque est tractée.
- Si le contacteur est mis sur la position d'arrêt avec le système BSM à l'arrêt, le système fonctionne automatiquement quand le contacteur est mis sur ON.

### ▼ Entretien des capteurs radars

Le pare-chocs arrière est équipé de capteurs radars.

Capteurs radars

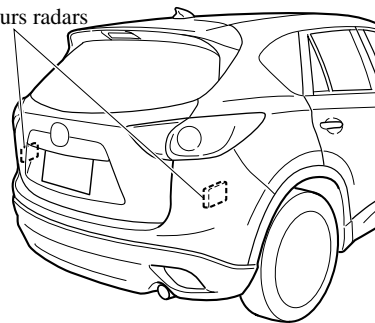

Toujours maintenir la surface du pare-chocs située à proximité de la zone du capteur radar propre de manière à ce que le système BSM fonctionne normalement. Se référer à Entretien extérieur à la page 6-58.

En cours de conduite

## Systeme de surveillance des angles morts (BSM)

---

### **REMARQUE**

- *Le témoin BSM OFF clignote si les capteurs radars ne fonctionnent pas normalement. Si le témoin continue à clignoter une fois la surface du pare-chocs située à côté de la zone du capteur radar nettoyée, contacter un concessionnaire agréé Mazda.*
- *Consulter un concessionnaire agréé Mazda pour les travaux de réparation ou de peinture autour des capteurs radars ou de remplacement du pare-chocs.*

## Ecran de rétrovision

### Ecran de rétrovision \*

L'écran de rétrovision est un système d'aide visuelle utilisé lorsqu'on recule le véhicule, qui fournit des images à l'arrière du véhicule.

#### PRUDENCE

**Conduire toujours prudemment en surveillant l'arrière et les alentours de la voiture directement avec les yeux:**

*Il est dangereux de faire une marche arrière en ne regardant que l'écran, car cela peut provoquer un accident ou une collision avec un objet. L'écran de rétrovision est uniquement un appareil d'aide visuel à la marche arrière du véhicule. Les images à l'écran peuvent être différentes des conditions réelles.*

#### ATTENTION

- *Ne pas utiliser l'écran de rétrovision dans les conditions suivantes: Le fait d'utiliser l'écran de rétrovision dans les conditions suivantes est dangereux, et peut causer des blessures corporelles ou des dommages au véhicule, ou les deux à la fois.*
  - *Routes verglacées ou enneigées.*
  - *Des chaînes de roues ou une roue de secours temporaire sont installées.*
  - *Le hayon n'est pas complètement fermé.*
  - *Le véhicule est sur une route en pente.*
- *Lorsque l'affichage est froid, des images peuvent traverser l'écran et sa luminosité peut être anormalement faible, empêchant ainsi de confirmer les conditions dans lesquelles se trouve le véhicule. Conduire toujours prudemment en surveillant l'arrière et les alentours de la voiture directement avec les yeux.*
- *Ne pas forcer sur la caméra. La position de la caméra et l'angle peuvent dévier.*
- *Ne pas démonter, ne pas modifier et ne pas retirer la caméra, car celle-ci perdrait son imperméabilité.*
- *Le couvercle de la caméra est fait en plastique. Ne pas appliquer d'agent dégraissant, de solvants organiques, de cire ou de revêtement de verre sur le couvercle de la caméra. Si l'une de ces matières est renversée sur le couvercle, l'éliminer immédiatement en essuyant avec un chiffon doux.*
- *Ne pas frotter le couvercle excessivement, et ne pas le polir avec un agent abrasif ou une brosse dure. Le couvercle peut être endommagé et cela peut affecter l'image.*

En cours de conduite

## Ecran de rétrovision

### REMARQUE

- Si de l'eau, de la neige ou de la boue adhèrent à la lentille de la caméra, les éliminer en essuyant avec un chiffon doux. S'il est impossible de les éliminer en essuyant, utiliser un détergent doux.
- Si la température de la caméra augmente brusquement, (très chaud à froid, froid à très chaud) l'écran de rétrovision peut ne pas fonctionner correctement.
- Pour remplacer les pneus, s'adresser à un concessionnaire agréé Mazda. Le fait de remplacer les pneus peut causer une déviation des lignes de guidage qui apparaissent sur l'écran.
- Si le véhicule a subi une collision à l'avant, sur les côtés ou à l'arrière, il est possible que l'alignement de la caméra de vue arrière de stationnement (emplacement, angle d'installation) ait dévié. Toujours s'adresser à un concessionnaire agréé Mazda pour faire inspecter le véhicule.

### ▼ Emplacement de la caméra de stationnement de rétrovision

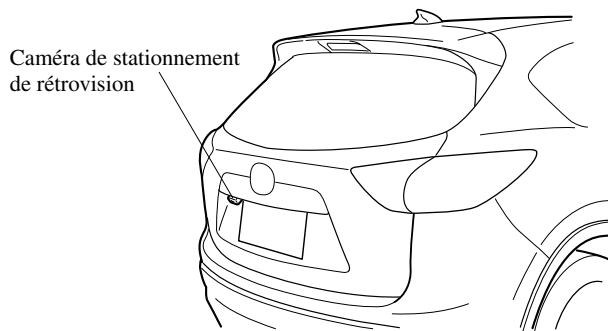

### ▼ Basculer a l'ecran de retrovision

Mettre le levier sélecteur sur R lorsque que le contacteur est mis sur ON pour commuter l'écran de rétrovision.

### REMARQUE

Lorsque vous faites passer le levier sélecteur de la position R à une autre position, l'affichage précédent réapparaît sur l'écran.



## Écran de rétrovision

### ▼ Champ de vision à l'écran

Les images à l'écran peuvent être différentes des conditions réelles.

#### (Affichage à l'écran)

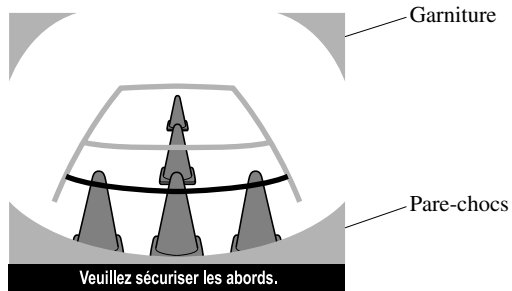

#### (Vue réelle)

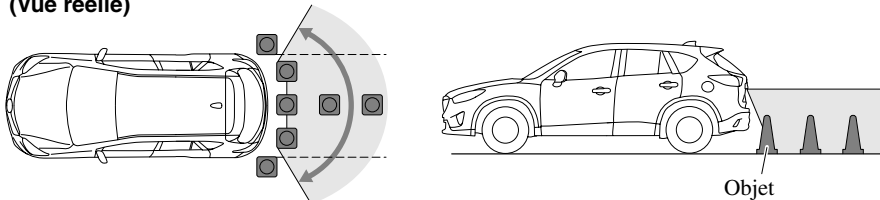

### REMARQUE

- Le champ de vision varie selon le véhicule et les conditions routières.
- Le champ de vision est limité. Les objets sous le pare-chocs ou près des extrémités du pare-chocs peuvent ne pas être affichés.
- La distance qui apparaît dans l'image affichée est différente de la distance réelle car la caméra de stationnement de rétrovision est équipée d'une lentille spéciale.
- Certains équipements installés en option peuvent être aperçus par la caméra. N'installer aucune pièce optionnelle qui risque de gêner la vision de la caméra, telle qu'un objet lumineux ou fait d'une matière réfléchissante.
- Il peut être difficile de voir l'affichage dans les conditions suivantes, sans que cela signifie un mauvais fonctionnement.
  - Dans un endroit sombre.
  - Lorsque la température autour de la lentille est élevée/basse.
  - Lorsque la caméra est mouillée, en cas de pluie ou en période très humide.
  - Lorsque une matière étrangère, comme de la boue, est collée autour de la caméra.
  - Lorsque la lentille de la caméra reflète le soleil ou les phares.
- Il est possible que l'affichage des images soit retardé si la température autour de la caméra est basse.

En cours de conduite

## Ecran de rétrovision

### ▼ Visionnement de l'affichage

Les lignes de guidage qui indiquent la largeur du véhicule (jaunes) apparaissent sur l'écran à titre de référence pour indiquer la largeur approximative du véhicule en comparaison de la largeur de l'espace de stationnement dans lequel on s'apprête à reculer. Utiliser cette vue d'affichage pour garer le véhicule dans un espace de stationnement ou un garage.

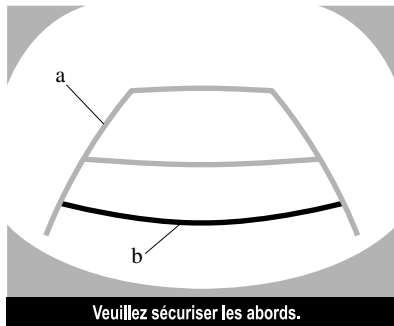

- a) Lignes de guidage de largeur du véhicule (jaunes)  
Les lignes de guidage servent de référence pour indiquer la largeur approximative du véhicule.
- b) Lignes de guidage de distance  
Ces lignes de guidage indiquent la distance approximative jusqu'à un point mesuré à partir de l'arrière du véhicule (à partir de l'extrémité du pare-chocs).  
Les lignes rouges et jaunes indiquent des points situés à environ 50 cm (rouge) et 1 mètre (jaune) du pare-chocs arrière (au point central de chacune des lignes).

### **ATTENTION**

*Les lignes de guidage sur l'écran sont des lignes fixes. Elles ne sont pas synchronisées avec la rotation du volant par le conducteur. Faire toujours bien attention, et vérifier la zone située à l'arrière du véhicule et la zone environnante directement avec les yeux lorsqu'on recule.*

### ▼ Utilisation de l'écran de rétrovision

L'utilisation de l'écran de rétrovision, lors de la marche arrière du véhicule, varie selon les conditions de la circulation, de la route et du véhicule. La quantité de braquage et la synchronisation varie aussi selon ces conditions; il faut donc vérifier les conditions environnantes directement avec les yeux, et diriger le véhicule en fonction de ces conditions.

Avant d'utiliser l'écran de rétrovision, lire attentivement les précautions ci-dessus.

4-90

En cours de conduite

## Écran de rétrovision

### REMARQUE

Les images qui apparaissent sur l'écran d'affichage des images provenant de la caméra de stationnement de rétrovision sont des images inversées (images en miroir).

1. Mettre le levier sélecteur sur la position R pour faire apparaître l'écran de rétrovision.
2. Tout en vérifiant les conditions environnantes, faire reculer le véhicule.

(État de l'affichage)

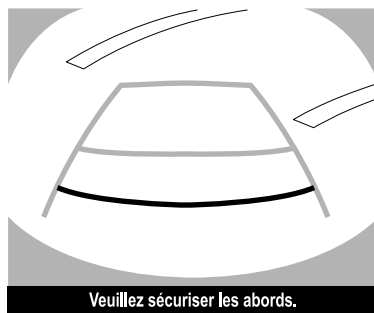

(État du véhicule)

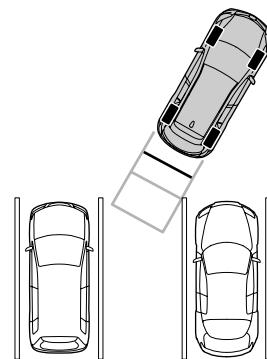

3. Après que le véhicule ait commencé à entrer dans l'espace de stationnement, continuer à reculer lentement de manière que les distances entre les lignes de largeur du véhicule et les côtés de l'espace de stationnement à gauche et à droite soient approximativement égales.
4. Continuer à régler le volant jusqu'à ce que les lignes de guidage de largeur du véhicules soient parallèles aux côtés gauche et droit de l'espace de stationnement.

En cours de conduite

## Ecran de rétrovision

5. Une fois qu'elles sont parallèles, redresser les roues et reculer lentement le véhicule dans l'espace de stationnement. Continuer à vérifier la zone environnant le véhicule, puis arrêter le véhicule à la meilleure position possible. (Si l'espace de stationnement comporte des lignes de division, vérifier si les lignes de guidage de largeur du véhicule leur sont bien parallèles.)

(État de l'affichage)

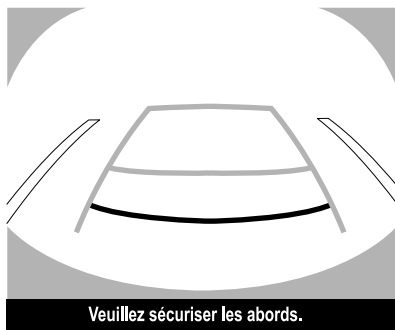

(État du véhicule)

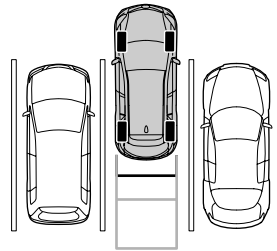

6. Lorsque vous faites passer le levier sélecteur de la position R à une autre position, l'affichage précédent réapparaît sur l'écran.

En cours de conduite

## Écran de rétrovision

### REMARQUE

Comme il peut y avoir une différence entre l'image affichée, comme indiqué ci-dessous, et les conditions réelles du stationnement, s'assurer toujours de la sécurité à l'arrière du véhicule et dans la zone environnante directement avec les yeux.

- Dans l'image de l'espace de stationnement (ou du garage) apparaissant ci-dessous, bien que l'extrémité arrière et les lignes de guidage de distance apparaissent parallèles sur l'écran, il est possible qu'elles ne soient pas réellement parallèles sur le sol.
- Lorsqu'on se gare dans un espace comportant une ligne de division sur un seul côté de l'espace de stationnement, il est possible que la ligne de division et la ligne de guidage de largeur du véhicule apparaissent parallèles sur l'écran, mais qu'elles ne soient pas réellement parallèles sur le sol.

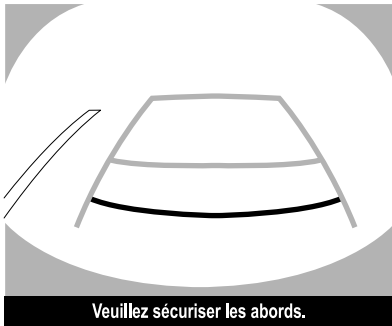

**Veillez sécuriser les abords.**

En cours de conduite

## Ecran de rétrovision

---

### ▼ Discordance entre les conditions réelles de la route et l'image affichée

Il existe quelques discordances entre la route réelle et la route affichée. De tels écarts dans la perspective de la distance peuvent entraîner un accident. Bien noter les conditions suivantes qui peuvent causer une discordance dans la perception de la distance.

#### Quand le véhicule est incliné à cause du poids des passagers et de la charge

Lorsque l'arrière du véhicule est abaissé, l'objet affiché à l'écran apparaît plus loin qu'il ne l'est en réalité.

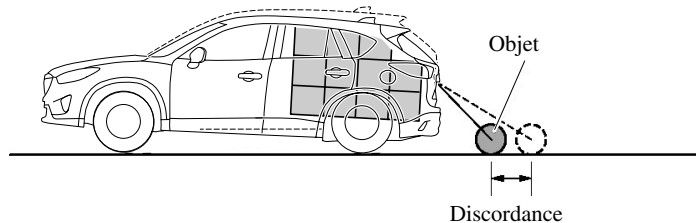

## Ecran de rétrovision

### Quand il y a une pente raide derrière le véhicule

Lorsqu'il y a une pente raide montante (ou descendante) derrière le véhicule, l'objet affiché à l'écran apparaît plus loin (ou plus près en cas de pente descendante) qu'il ne l'est en réalité.

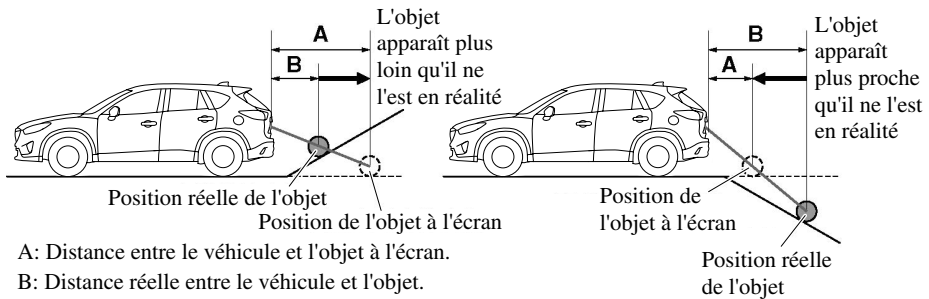

En cours de conduite

## Ecran de rétrovision

### Objet en trois dimensions à l'arrière du véhicule

Comme les lignes de guidage de distance sont affichées sur la base d'une surface plane, la distance à l'objet en trois dimensions affichée sur l'écran est différente de la distance réelle.

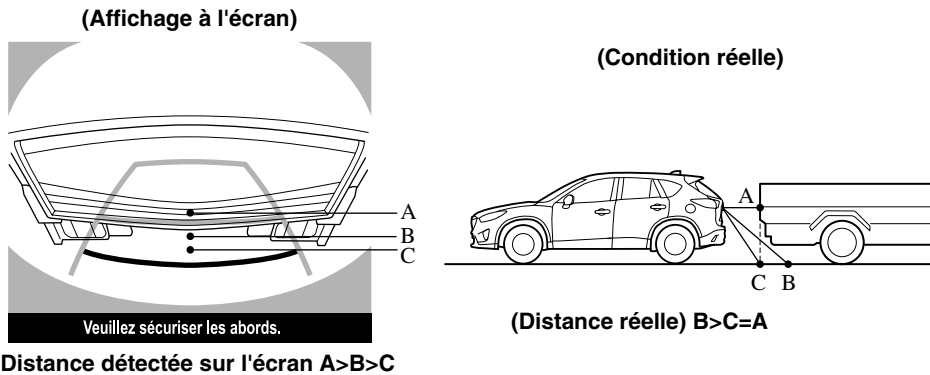

### ▼ Réglage de la qualité d'image

#### **⚠ PRUDENCE**

**Toujours ajuster la qualité d'image de l'écran de rétrovision tandis que le véhicule est à l'arrêt:**

*Ne pas ajuster la qualité d'image de l'écran de rétrovision lorsque le véhicule roule. Il est dangereux d'ajuster la qualité d'image de l'écran de rétrovision, comme la luminosité, le contraste, la couleur et la teinte, tout en conduisant le véhicule, car cela pourrait détourner votre attention du fonctionnement du véhicule et entraîner un accident.*

Il y a quatre réglages qui peuvent être effectués qui incluent la luminosité, le contraste, la couleur, et la nuance. Durant le réglage, faites toujours attention à la zone qui entoure le véhicule.

1. Appuyer sur la touche de configuration (**SETUP**) pour faire apparaître l'écran de réglage de la qualité d'image.
2. Appuyez brièvement sur les touches  $\boxed{+}$  et  $\boxed{-}$  à l'écran pour modifier la valeur de consigne.





En cours de conduite



## Écran de rétrovision

---

Appuyer brièvement sur la touche  **Préc.** à l'écran pour revenir à l'écran de réception de la caméra.

### Réinitialiser

Toutes les valeurs de réglage de l'écran peuvent être réinitialisées à leurs réglages initiaux.

1. Appuyer sur la touche de configuration (**SETUP**) pour faire apparaître l'écran de réglage de la qualité d'image.
2. Appuyer brièvement sur la touche  **Réinitialiser** à l'écran.
3. Appuyer brièvement sur la touche  **Oui** à l'écran.

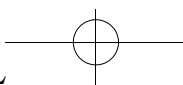

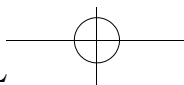
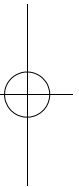
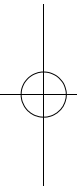
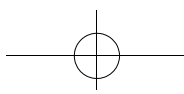

# 5

## Fonctions intérieures

Utilisation des différentes fonctions concernant le confort de conduite, incluant le système de commande de température et le système audio.

<b>Système de commande de température</b> .....	<b>5-2</b>
Conseils d'utilisation .....	5-2
Fonctionnement des bouches d'aération .....	5-3
Type manuel .....	5-5
Type entièrement automatique .....	5-9
<b>Système audio</b> .....	<b>5-13</b>
Antenne * .....	5-13
Conseils d'utilisation du système audio .....	5-13
Ensemble audio (Type A) .....	5-27
Ensemble audio (Type B) .....	5-37
Fonctionnement de la commande audio au volant .....	5-59
Mode AUX/USB/iPod * .....	5-61
<b>Bluetooth®</b> .....	<b>5-80</b>
Bluetooth® * .....	5-80
Téléphone mains-libres Bluetooth® .....	5-88
Système audio Bluetooth® .....	5-95
Dépannage .....	5-98
<b>Equipement intérieur</b> .....	<b>5-101</b>
Pare-soleil .....	5-101
Eclairages intérieurs .....	5-102
Montre .....	5-104
Prise des accessoires .....	5-105
Porte-verres .....	5-107
Porte-bouteilles .....	5-108
Compartiments de rangement .....	5-108

\* Certains modèles. **5-1**

Fonctions intérieures

## Système de commande de température

### Conseils d'utilisation

- Utiliser le système de commande de température lorsque le moteur tourne.
  - Pour éviter de décharger la batterie, ne pas laisser la commande des ventilateurs en marche pendant une longue période avec le contacteur est placé sur ON si le moteur ne tourne pas.
  - Retirer toute obstruction telle que des feuilles, de la neige ou de la glace accumulées sur le capot et sur la prise d'air de la grille d'auvent, afin d'améliorer l'efficacité du système.
  - Utiliser le système de commande de température pour désembuer les vitres et déshumidifier l'air.
  - Le mode de recirculation doit être utilisé lors de la conduite à l'intérieur des tunnels ou dans les embouteillages ou si vous souhaitez couper l'air extérieur pour le refroidissement rapide de l'intérieur.
  - Utilisez le mode de l'air extérieur pour la ventilation ou le dégivrage des essuie-glaces.
  - Si le véhicule a été stationné en plein soleil pendant la saison chaude, ouvrir les vitres pour laisser l'air chaud s'échapper puis mettre en marche le système de commande de température.
  - Faire fonctionner le climatiseur pendant 10 minutes environ au moins une fois par mois afin de garder les pièces internes lubrifiées.
- Faire vérifier le climatiseur avant la saison chaude. Un manque de réfrigérant peut affecter le rendement du climatiseur.  
Les spécifications du réfrigérant sont indiquées sur une étiquette fixée à l'intérieur du compartiment moteur. Vérifier l'étiquette avant de faire le plein de réfrigérant. Si le mauvais type de réfrigérant est utilisé, cela peut entraîner une anomalie grave du système de commande de température. Pour plus de détails, s'adresser à un concessionnaire agréé Mazda.

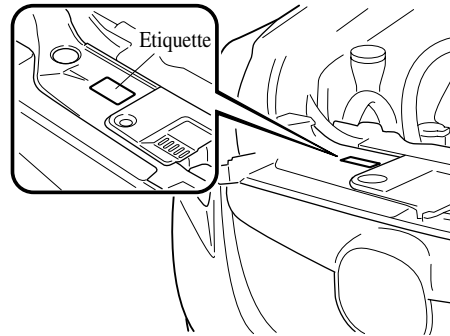

## Système de commande de température

### Fonctionnement des bouches d'aération

#### ▼ Réglage des bouches d'aération

##### Pour diriger le flot d'air

Pour régler la direction du flot d'air, déplacer le bouton de réglage.

##### **REMARQUE**

*Lors de l'utilisation de la climatisation par temps humide, il est possible que le système souffle de l'air chargé de brume par les bouches d'aération. Ceci n'indique pas un problème, mais est dû à de l'air humide soudainement refroidi.*

#### Bouches d'aération latérales

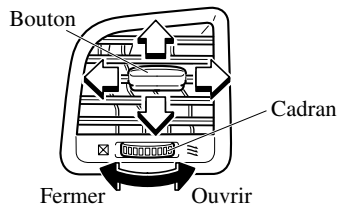

#### Bouches d'aération centrales

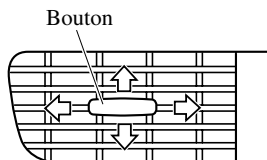

Fonctions intérieures

## Système de commande de température

### ▼ Sélection du mode de circulation d'air

Bouches d'aération du tableau de bord

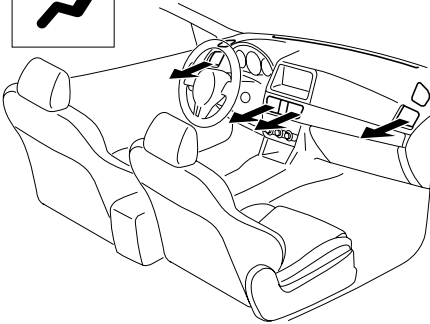

Bouches d'aération de dégivrage et du plancher

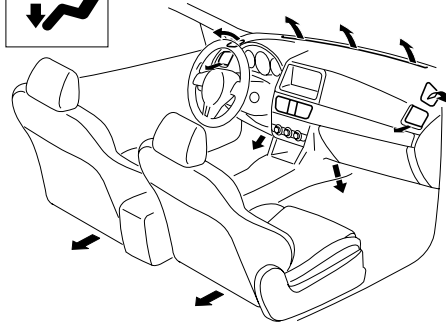

Bouches d'aération du tableau de bord et du plancher

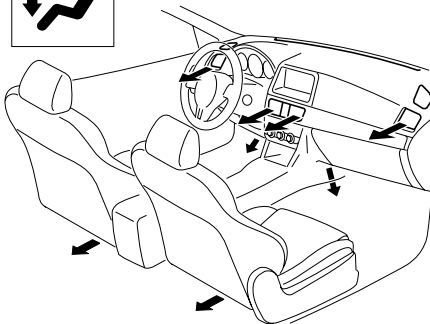

Bouches d'aération de dégivrage

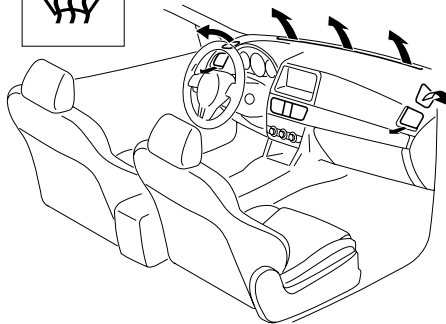

Bouches d'aération du plancher

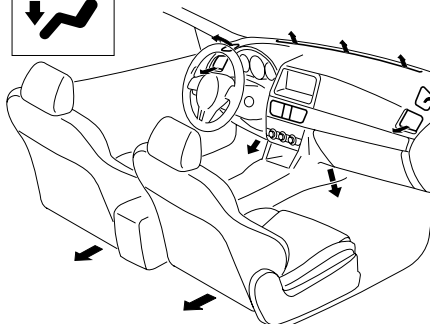

## Système de commande de température

### Type manuel

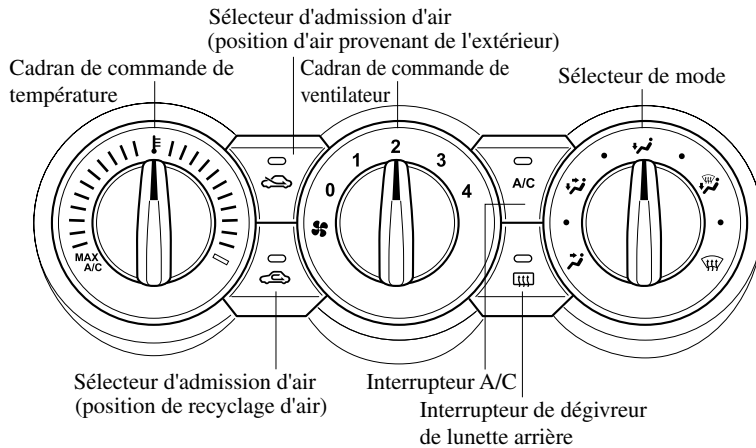

#### ▼ Touches de commande

##### Cadran de commande de température

Ce cadran commande la température. Le tourner dans le sens des aiguilles d'une montre pour de l'air plus chaud et dans le sens contraire pour de l'air plus froid.

##### **REMARQUE**

Lorsque le mode est réglé sur ou avec le cadran de commande de ventilateur à une position autre que 0 et le cadran de commande de température à la position de froid maximum, le sélecteur d'admission d'air passe en mode de recirculation d'air et le climatiseur s'allume automatiquement.

Si l'on ne veut pas allumer le climatiseur, appuyer sur l'interrupteur A/C pour l'éteindre.

##### Cadran de commande de ventilateur

Ce cadran permet de régler la vitesse du ventilateur.

- 0—Ventilateur hors tension
- 1—Petite vitesse
- 2—Vitesse moyenne basse
- 3—Vitesse moyenne rapide
- 4—Grande vitesse

##### Sélecteur de mode

Tourner le sélecteur de mode pour sélectionner le mode de débit d'air (page 5-4).

##### **REMARQUE**

- Il est possible de placer le sélecteur de mode sur une position intermédiaire (●) entre chaque mode. Régler le cadran sur une position intermédiaire si vous souhaitez répartir le flux d'air entre les deux modes.
- Par exemple, lorsque le sélecteur de mode est à la position ● entre les positions et , le débit d'air des bouches d'aération du plancher est moindre qu'à la position .

Fonctions intérieures

## Système de commande de température

### Interrupteur A/C

Appuyer sur l'interrupteur A/C pour mettre le climatiseur sous tension. Le témoin s'allume sur l'interrupteur lorsque le cadran de commande du ventilateur est sur la position 1, 2, 3 ou 4.

Appuyer de nouveau sur l'interrupteur pour mettre le climatiseur hors tension.

### **REMARQUE**

*Le climatiseur peut ne pas fonctionner si la température extérieure est près de 0 °C (32 °F).*

### Sélecteur d'admission d'air

Cet interrupteur commande la source de l'air pénétrant dans le véhicule.

Appuyer sur le sélecteur d'admission d'air pour passer du mode d'air extérieur au mode de recyclage d'air et vice versa.

### **Mode de recyclage d'air** (↻)

L'air provenant de l'extérieur n'entre pas dans l'habitacle. L'air de l'habitacle est recyclé.

### **Mode d'air extérieur** (↻)

Utilisez ce mode pour la ventilation ou le dégivrage des essuie-glaces.







### **⚠ PRUDENCE**

**Par temps froid ou pluvieux, ne pas utiliser le mode de recyclage de l'air:**  
*Il est dangereux d'utiliser le mode de recyclage d'air par temps froid ou pluvieux car ceci aura pour effet d'embuer les vitres de l'habitacle. Cela risque de diminuer la visibilité, ce qui peut causer un accident grave.*

### ▼ **Chauffage**

1. Régler le sélecteur de mode sur la position .
2. Régler le sélecteur d'admission d'air en mode de l'air provenant de l'extérieur.
3. Régler le cadran de commande de température sur une position d'air chaud.
4. Régler le cadran de commande de ventilateur sur la vitesse désirée.
5. Si l'on désire un chauffage déshumidifié, mettre le climatiseur en circuit.

### **REMARQUE**

- *Si le pare-brise s'embue facilement, mettre le sélecteur de mode sur la position .*
- *Si de l'air plus frais est désiré au niveau du visage, mettre le sélecteur de mode sur la position  et régler le cadran de commande de température à la position la plus confortable.*
- *L'air dirigé vers le plancher est plus chaud que l'air dirigé vers le visage (sauf si le cadran de commande de température est réglé aux positions maximales d'air chaud ou froid).*
- *En position  ou , la climatisation est automatiquement mise en marche (toutefois, le témoin ne s'allume pas) et le mode de l'air de l'extérieur est automatiquement sélectionné pour désembuer le pare-brise. En position  ou , le mode de l'air de l'extérieur ne peut pas être passé en mode de recyclage de l'air.*



## Système de commande de température

### ▼ Refroidissement (Avec climatiseur)

1. Régler le sélecteur de mode sur la position .
2. Régler le cadran de commande de température sur la position de rafraîchissement.
3. Régler le cadran de commande de ventilateur sur la vitesse désirée.
4. Mettre en marche le climatiseur en appuyant sur l'interrupteur A/C.
5. Une fois que le refroidissement commence, ajuster le cadran de commande du ventilateur et celui de la température selon les besoins pour maintenir un confort maximal.

### ATTENTION

*Si on utilise le climatiseur pendant qu'on conduit sur de longues côtes ou dans des embouteillages, vérifier si le voyant de température de liquide de refroidissement du moteur est allumé ou clignote (page 4-17).*

*Le climatiseur risque de causer une surchauffe du moteur. Si le voyant est allumé ou clignote, mettre le climatiseur hors tension (page 7-19).*

### REMARQUE

- *Lorsque l'on désire un rafraîchissement maximal, régler le cadran de commande de température sur la position maximale d'air froid et régler le sélecteur d'admission d'air en mode de recyclage d'air, puis régler le cadran de commande de ventilateur sur la position 4.*
- *Si de l'air plus chaud est désiré au niveau du plancher, mettre le sélecteur de mode sur la position  et régler le cadran de commande de température à la position la plus confortable.*
- *L'air dirigé vers le plancher est plus chaud que l'air dirigé vers le visage (sauf si le cadran de commande de température est réglé aux positions maximales d'air chaud ou froid).*

### ▼ Ventilation

1. Régler le sélecteur de mode sur la position .
2. Régler le sélecteur d'admission d'air en mode de l'air provenant de l'extérieur.
3. Régler le cadran de commande de température sur une position désirée.
4. Régler le cadran de commande de ventilateur sur la vitesse désirée.

### ▼ Dégivrage et désembuage du pare-brise



1. Régler le sélecteur de mode sur la position .
2. Régler le cadran de commande de température sur une position désirée.
3. Régler le cadran de commande de ventilateur sur la vitesse désirée.

Fonctions intérieures





## Système de commande de température

### PRUDENCE

**Ne pas désembuer le pare-brise en utilisant la position  avec la commande de température réglée à la position froid:**

*Il est dangereux d'utiliser la position  avec la commande de température réglée à la position froid car ceci aura pour effet d'embuer l'extérieur du pare-brise. Cela risque de diminuer la visibilité, ce qui peut causer un accident grave. Régler la commande de température à chaud ou tiède lorsque la position de dégivrage  est utilisée.*

### REMARQUE

- Si l'on désire obtenir un dégivrage maximal, mettre le climatiseur en marche, mettre le cadran de commande de température sur la position maximale d'air chaud, et mettre le cadran de commande de ventilateur sur la position 4.
- Si l'on désire obtenir de l'air chaud au niveau du plancher, mettre le sélecteur de mode sur la position .
- En position  ou , la climatisation est automatiquement mise en marche (toutefois, le témoin ne s'allume pas) et le mode de l'air de l'extérieur est automatiquement sélectionné pour désembuer le pare-brise. En position  ou , le mode de l'air de l'extérieur ne peut pas être passé en mode de recyclage de l'air.

### ▼ Déshumidification (Avec climatiseur)

Utiliser le climatiseur par temps froid ou frais afin de faciliter le désembuage du pare-brise et des vitres latérales.

1. Régler le sélecteur de mode sur la position désirée.

2. Régler le sélecteur d'admission d'air en mode de l'air provenant de l'extérieur.
3. Régler le cadran de commande de température sur une position désirée.
4. Régler le cadran de commande de ventilateur sur la vitesse désirée.
5. Mettre en marche le climatiseur en appuyant sur l'interrupteur A/C.

### REMARQUE

*L'une des fonctions du climatiseur est de déshumidifier l'air et, pour utiliser cette fonction, la température n'a pas à être réglée à froid. Par conséquent, régler le cadran de commande de température à la position désirée (chaud ou froid) et mettre en marche le climatiseur lorsque l'habitacle doit être déshumidifié.*

## Système de commande de température

### Type entièrement automatique

L'information du système de commande de température apparaît sur l'affichage.

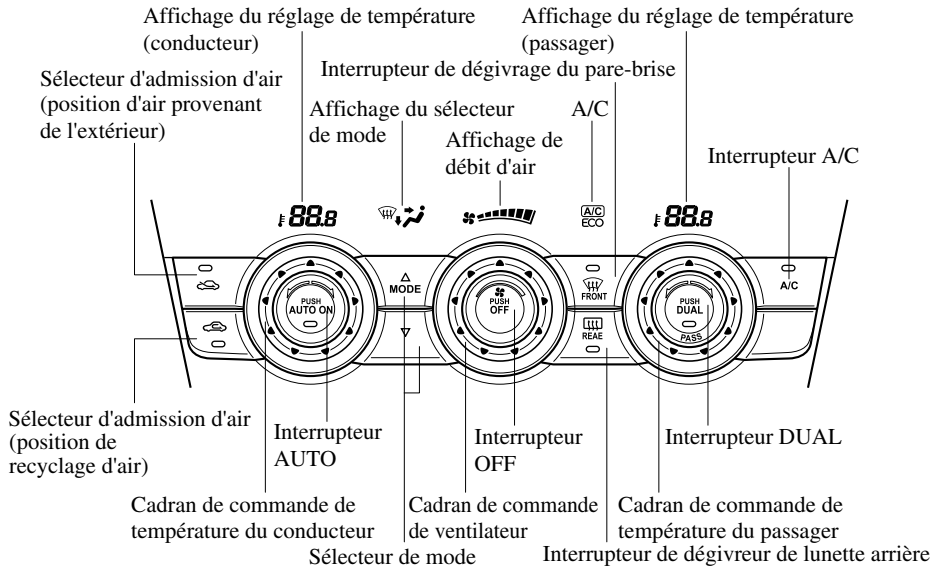

#### ▼ Touches de commande

##### Interruption AUTO

En appuyant sur l'interrupteur AUTO, les fonctions suivantes sont automatiquement commandées suivant la température réglée:

- Température du débit d'air
- Quantité de débit d'air
- Sélection du mode de débit d'air
- Sélection d'air provenant de l'extérieur/air recyclé
- Fonctionnement du climatiseur

#### **REMARQUE**

*Témoin de l'interrupteur AUTO*

- *Lorsqu'allumé, il indique le fonctionnement automatique, et le système fonctionnera automatiquement.*
- *Si l'on actionne l'un(e) quelconque des cadrans ou des interrupteurs lorsque le mode de commande automatique est activé, le témoin de l'interrupteur AUTO s'éteint.*
  - *Sélecteur de mode*
  - *Cadrans de commande de ventilateur*
  - *Interruption de dégivrage du pare-brise*

*Les fonctions des cadrans et des interrupteurs autres que ceux indiqués ci-dessus, continuent à fonctionner en mode de commande automatique.*

Fonctions intérieures

## Système de commande de température

### Interrupteur OFF

Appuyer sur l'interrupteur OFF pour éteindre le système de commande de température.

### Cadran de commande de température

Ce cadran commande la température. Le tourner dans le sens des aiguilles d'une montre pour de l'air plus chaud et dans le sens contraire pour de l'air plus froid.

- Quand l'interrupteur DUAL est off:  
Faire tourner le cadran de commande de la température du conducteur pour contrôler la température à travers l'ensemble de la cabine.
- Quand l'interrupteur DUAL est on:  
Faire tourner le cadran de commande de la température du conducteur ou du passager avant pour contrôler indépendamment la température sur chaque côté de la cabine.

### **REMARQUE**

*Le système passe en mode de fonctionnement individuel (le voyant de l'interrupteur DUAL est allumé) en tournant le cadran de commande de la température du passager avant même lorsque l'interrupteur DUAL est sur off, ce qui permet un contrôle individuel de la température du conducteur et du passager avant.*







### Cadran de commande de ventilateur

Le ventilateur a quatre vitesses. La vitesse sélectionnée sera affichée.

### Sélecteur de mode

Le mode de débit d'air désiré peut être sélectionné (page 5-4).

### **REMARQUE**

- Avec le mode de débit d'air réglé à la position  et le cadran de commande de température réglé à une température moyenne, de l'air réchauffé est dirigé vers les pieds et de l'air d'une température plus basse sera dirigé par les bouches centrale, gauche et droite.
- Pour régler la bouche d'air à , appuyer sur l'interrupteur de dégivrage du pare-brise.
- En position  ou , la climatisation est automatiquement mise en marche et le mode de l'air de l'extérieur est automatiquement sélectionné pour dégivrer le pare-brise. En position  ou , le mode de l'air de l'extérieur ne peut pas être passé en mode de recyclage de l'air.

### Interrupteur A/C

Le fait d'appuyer sur l'interrupteur A/C lorsque l'interrupteur AUTO est activée entraîne la désactivation de la climatisation (fonctions de refroidissement/déshumidification). La climatisation peut être activée ou désactivée en appuyant sur l'interrupteur A/C lorsque le cadran de commande du ventilateur est activé.

### **REMARQUE**

- Le climatiseur fonctionne lorsque l'interrupteur A/C est enfoncé, même si le ventilateur est éteint.
- Le climatiseur peut ne pas fonctionner si la température extérieure est près de 0 °C (32 °F). (Le témoin demeure allumé même lorsque le système est éteint.)

## Système de commande de température

### Sélecteur d'admission d'air

La position d'air provenant de l'extérieur ou d'air recyclé peut être sélectionnée. Appuyer sur le sélecteur afin de sélectionner la position d'air provenant de l'extérieur ou air recyclé.

### **Position de recyclage d'air** (↻)

Utiliser cette position lors de la conduite dans un tunnel, lorsque le trafic est dense (niveau de gaz d'échappement élevé) ou pour obtenir un refroidissement rapide.

### **Position d'air provenant de l'extérieur** (↻)

Utilisez ce mode pour la ventilation ou le dégivrage des essuie-glaces.

### **⚠ PRUDENCE**

**Par temps froid ou pluvieux, ne pas utiliser la position** (↻) :

*Il est dangereux d'utiliser la position (↻) par temps froid ou pluvieux car ceci aura pour effet d'embuer les vitres de l'habitacle. Cela risque de diminuer la visibilité, ce qui peut causer un accident grave.*

### Interrupteur DUAL

Utiliser l'interrupteur DUAL pour changer de mode entre le fonctionnement individuel (conducteur et passager) et les modes combinés (simultanés).

### **Mode de fonctionnement individuel (témoin allumé)**

La température réglée peut être contrôlée individuellement pour le conducteur et le passager avant.

### **Mode combiné (témoin éteint)**

La température réglée est contrôlée simultanément pour le conducteur et le passager avant.

### Interrupteur de dégivrage du pare-brise

Appuyer sur l'interrupteur pour dégivrer le pare-brise et les vitres des portières avant.

### **▼ Fonctionnement du climatiseur automatique**

1. Appuyer sur l'interrupteur AUTO. Les sélections du mode de débit d'air, du sélecteur d'admission d'air et de la quantité de débit d'air seront commandées automatiquement.
2. Utiliser le cadran de commande de température pour sélectionner la température désirée.  
Appuyer sur l'interrupteur DUAL ou tourner le cadran de commande de la température du passager avant pour contrôler la température réglée individuellement pour le conducteur et le passager avant.

Appuyer sur l'interrupteur OFF pour arrêter le système.

### **REMARQUE**

- Régler à la température froide ou chaude maximale ne fournira pas la température désirée plus rapidement.
- Lors de la sélection du chauffage, le système restreindra le débit d'air jusqu'à ce qu'il soit réchauffé afin d'empêcher un air froid de souffler à travers les bouches d'aération.

Fonctions intérieures

## Système de commande de température

### ▼ Dégivrage et désembuage du pare-brise

Appuyer sur l'interrupteur de dégivrage du pare-brise.

A cette position, la position d'air provenant de l'extérieur est automatiquement sélectionnée, et le climatiseur est automatiquement mis en fonction. Le climatiseur dirigera de l'air déshumidifié vers le pare-brise et les vitres latérales (page 5-4). Le débit d'air augmentera.

### ⚠ PRUDENCE

**Régler la commande de température à la position chaud ou tiède lorsqu'on effectue le désembuage (position ):**

**Il est dangereux d'utiliser la position  avec la commande de température réglée à la position froid car ceci aura pour effet d'embuer l'extérieur du pare-brise. Cela risque de diminuer la visibilité, ce qui peut causer un accident grave.**

### REMARQUE

Utiliser le cadran de commande de température pour augmenter la température du débit d'air et dégivrer le pare-brise plus rapidement.

### ▼ Capteur de température et d'ensoleillement

La fonction de climatiseur de type entièrement automatique mesure les températures intérieure et extérieure, et l'ensoleillement. Elle règle ensuite la température de l'habitacle.

### ⚠ ATTENTION

**N'obstruer aucun des capteurs, sinon le climatiseur automatique ne fonctionnera pas correctement.**

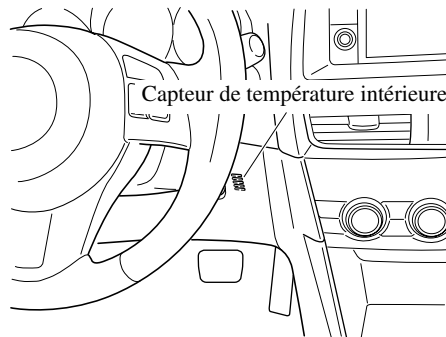
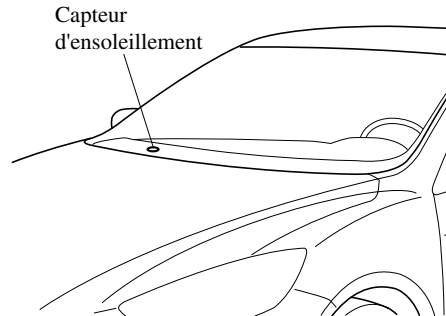

Fonctions intérieures  
**Système audio**

## Antenne\*

### ▼ Type A

L'antenne est incorporée sur le verre de la vitre.

### ⚠ ATTENTION

*Lors du nettoyage de l'intérieur de la vitre qui a une antenne, utiliser un chiffon doux imprégné d'eau tiède et essuyer doucement les lignes d'antenne.*

*L'utilisation de produits de nettoyage peut endommager l'antenne.*

### ▼ Type B

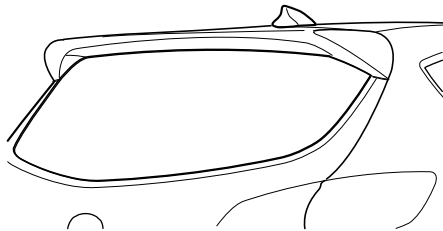

## Conseils d'utilisation du système audio

### ⚠ PRUDENCE

**Toujours régler l'appareil audio lorsque le véhicule est arrêté:**

*Ne pas régler les interrupteurs de commande de l'appareil audio pendant la conduite du véhicule. Le fait de régler l'appareil audio pendant la conduite du véhicule est dangereux car cela risque de faire perdre la concentration apportée à la conduite du véhicule et risque de causer un accident grave.*

*Même si les commandes audio se trouvent sur le volant, il faut apprendre à les utiliser sans avoir à les regarder afin qu'un maximum d'attention soit dirigé vers la route pendant la conduite du véhicule.*

### ⚠ ATTENTION

*Pour une conduite sécuritaire, régler le volume audio à un niveau qui permet d'entendre les sons à l'extérieur du véhicule (notamment l'avertisseur sonore des véhicules et les sirènes des véhicules d'urgence).*

### REMARQUE

- Afin d'éviter de décharger la batterie, ne pas laisser la radio trop longtemps sous tension lorsque le moteur ne tourne pas.*
- Si un téléphone cellulaire ou un poste bande publique est utilisé dans ou près du véhicule, cela risque de causer des parasites sur l'appareil audio, cependant, ceci n'indique pas un mauvais fonctionnement de l'appareil.*

Fonctions intérieures

## Système audio

Ne pas renverser de liquide sur l'appareil audio.

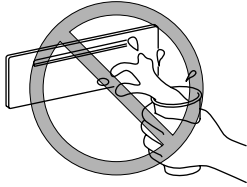

Ne pas insérer d'objets, autres qu'un disque compact, dans la fente.

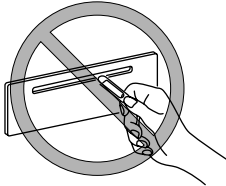

### ▼ Réception radio

#### Caractéristiques des ondes AM

Les ondes AM contournent des obstacles tels que les bâtiments et les montagnes, et subissent une réflexion sur l'ionosphère. Elles ont donc une portée plus grande que les ondes FM.

Pour cette raison, il est possible que deux stations émettrices soient captées simultanément sur la même fréquence.

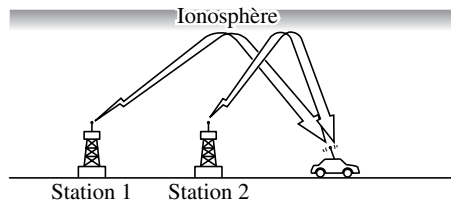

#### Caractéristiques des ondes FM

Les émissions FM ont généralement une portée de 40 à 50 km (25 à 30 milles) environ. A cause du codage supplémentaire requis pour séparer le son en deux canaux, la portée de la FM stéréo est encore plus réduite que celle de la FM monaurale (non stéréo).

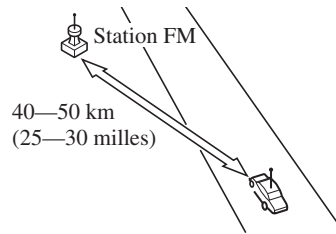

Les signaux provenant d'un émetteur FM peuvent être comparés à des faisceaux lumineux: ils ne s'incurvent jamais, mais peuvent par contre être réfléchis. Contrairement aux signaux AM, les signaux FM ne peuvent aller plus loin que l'horizon. Par conséquent la portée des stations FM n'atteint pas celle des stations AM.

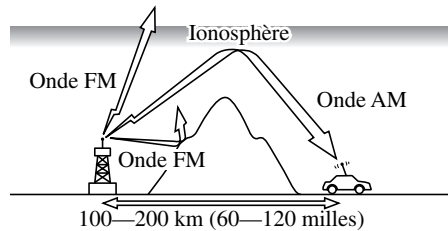

Les conditions atmosphériques peuvent elles aussi influencer la réception des signaux FM. Une humidité importante provoque une mauvaise réception. Cependant la réception est meilleure par temps nuageux que par beau temps.



Fonctions intérieures  
**Système audio**

**Parasites dus à la transmission sous plusieurs angles**

Comme les signaux FM peuvent être réfléchis par des obstacles, il est possible de recevoir simultanément un signal direct et un signal réfléchi. Cela cause un léger retard et peut provoquer des parasites ou de la distorsion. Ce type de problème peut se présenter même à proximité de la télécommande.

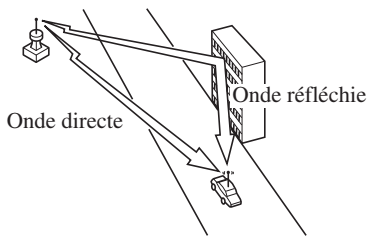

**Parasites de pleurage/saut**

Comme les signaux provenant d'un émetteur FM se déplacent en ligne droite, ils s'affaiblissent entre des obstacles élevés tels que des bâtiments élevés ou des montagnes. Lorsqu'un véhicule passe dans un endroit semblable, les conditions de réception changent soudainement, provoquant des parasites irritants.

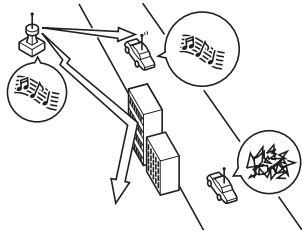

**Parasites dus à des signaux faibles**

Dans certaines régions, les signaux s'affaiblissent à cause de l'éloignement de l'émetteur. La réception dans de telles régions se caractérise par des coupures du son.

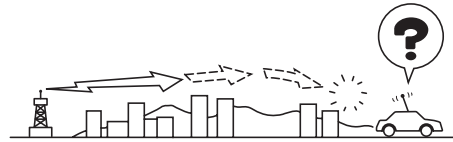

**Parasites dus à des signaux puissants**

Des parasites peuvent apparaître dans le voisinage d'un émetteur. Les signaux sont très puissants et provoquent des parasites et des coupures du son au niveau de l'autoradio.

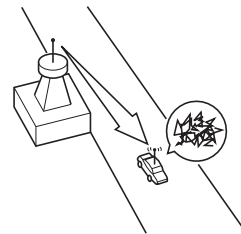

Fonctions intérieures

## Système audio

### Parasites dus à la dérive des stations

Lorsqu'un véhicule entre dans la zone d'émission de deux émetteurs puissants émettant sur une fréquence semblable, il se peut que la première station soit perdue momentanément et que la radio capte la seconde station. A ce moment des parasites dus à ce problème font leur apparition.

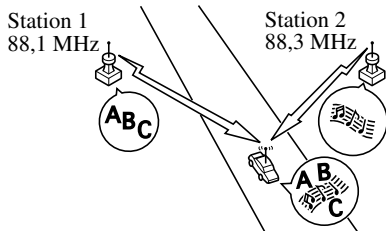

### ▼ Conseils d'utilisation du lecteur de disques compacts

#### Condensation

Immédiatement après avoir mis le chauffage en marche, par temps froid, le disque compact ou les composants optiques (prisme et lentille) du lecteur de disques compacts peuvent être embués par la condensation. Dans ce cas, le disque compact sera éjecté immédiatement après avoir été introduit dans l'appareil. Un disque compact embué peut facilement être essuyé à l'aide d'un chiffon doux. Les composants optiques seront désebués naturellement après environ une heure. Attendre que le fonctionnement soit normal avant d'utiliser l'appareil.

### Manipulation du lecteur de disques compacts

Tenir compte des points suivants.

- Le disque compact tourne à très haute vitesse dans l'unité. On ne doit jamais utiliser de disques compacts défectueux (craqués ou tordus).

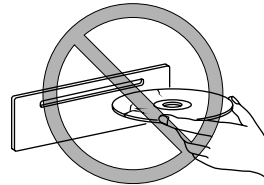

- Ne pas utiliser de disques non conventionnels tels que des disques en forme de cœur, des disques octogonaux, etc. Le disque risquera de ne pas pouvoir être éjecté, ce qui pourrait causer une panne.

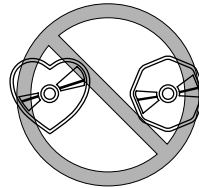

- Si la portion mémoire du disque compact est transparente ou translucide, ne pas l'utiliser.

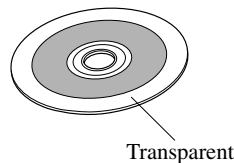

Fonctions intérieures  
**Système audio**

- Un disque compact neuf peut avoir des bords rugueux sur les périmètres intérieur ou extérieur. Si un disque compact avec des bords rugueux est utilisé, il peut ne pas être chargé correctement et le lecteur de disques compacts ne fera pas la lecture du disque compact. En outre, le disque risquera de ne pas pouvoir être éjecté, ce qui pourra causer une panne. Retirer les bords rugueux, avant de charger le disque, à l'aide d'un stylo ou d'un crayon comme indiqué sur l'illustration. Pour retirer les bords rugueux, les aplanir avec un crayon ou un stylo.

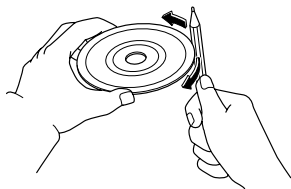

- Lors de la conduite sur des routes cahoteuses ou des bosses, il y aura des coupures du son.

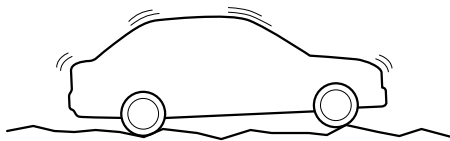

- Le lecteur de disques compacts est conçu pour lire les disques compacts portant le logo d'identification indiqué ci-dessous. Aucun autre disque ne peut être lu.



- Utiliser des disques qui ont été fabriqués légalement. Si l'on utilise des disques copiés illégalement, tels que des disques piratés, le système risquera de ne pas fonctionner correctement.
- Ne jamais toucher la surface des disques compacts lors de la manipulation de ces derniers. Prendre les disques compacts par le bord extérieur ou par le bord du trou et le bord extérieur.

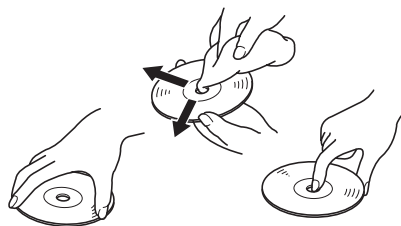

- Ne pas attacher de papier ou d'adhésif sur le disque compact. Éviter de griffer le verso du disque compact (face du disque compact sans étiquette). Le disque risquera de ne pas pouvoir être éjecté, ce qui pourra causer une panne.

Fonctions intérieures

## Système audio

- La poussière, les empreintes de doigts et la saleté peuvent réduire la quantité de lumière réfléchiée par la surface du disque compact, affectant ainsi la qualité sonore. Si le disque compact est sale, essuyer doucement la surface du disque compact avec un chiffon doux, du centre du disque compact vers les bords.
- Ne pas utiliser de vaporisateurs pour disques compacts, d'agents antistatiques, ou de produits de nettoyage ménager. Les produits chimiques volatils comme l'éther et les dissolvants peuvent endommager la surface des disques compacts et ne doivent par conséquent jamais être employés. Tout ce qui peut endommager, gondoler ou ternir le plastique ne doit jamais être utilisé pour nettoyer les disques compacts.
- Insérer les disques un par un. Si l'on insère deux disques simultanément, le système risquera de ne pas fonctionner correctement.
- Le lecteur de disques compacts éjectera le disque compact s'il est inséré à l'envers. Aussi, si le disque compact est sale ou abîmé, il peut être éjecté.
- Ne pas insérer de disques de nettoyage dans le lecteur de disques compacts.
- Ne pas insérer un disque compact comportant une étiquette qui se décolle.
- Cette unité peut ne pas être à même de lire certains CD-R/CD-RW fabriqués à l'aide d'un ordinateur ou d'un enregistreuse de disques compacts à cause des caractéristiques du disque, des égratignures, des taches, de la poussière, etc. ou à cause de la poussière ou de la condensation de la lentille à l'intérieur de l'unité.
- Entreposer les disques compacts dans le véhicule, exposés à la lumière directe du soleil ou à des températures élevées pourrait endommager CD-R/CD-RW et les rendre impossibles à lire.
- Les CD-R/CD-RW supérieurs à 700 Mo ne peuvent pas être lus.
- Cette unité pourrait ne pas être à même de lire certains disques fabriqués à partir d'un ordinateur à cause de la configuration de l'application (logiciel de gravure) utilisée. (Pour les détails, consulter le magasin où l'application a été achetée.)
- Il est possible que certaines données de texte, comme les titres par exemple, enregistrées sur CD-R/CD-RW puissent ne pas être affichées lorsque les données musicales (CD-DA) sont en lecture.
- La période à partir de laquelle un CD-RW est inséré jusqu'au moment où il commence à jouer est plus longue qu'avec un disque compact ou un CD-R normal.
- Lire attentivement le manuel d'instruction et les avertissements relatifs aux CD-R/CD-RW.
- Ne pas utiliser de disques comportant du scotch, des étiquettes partiellement décollées, ou du ruban adhésif dépassant des bords de l'étiquette du disque compact. Ne pas utiliser non plus de disques sur lesquels une étiquette de CD-R vendue dans le commerce a été collée. Le disque risquera de ne pas pouvoir être éjecté, ce qui pourra causer une panne.

### ▼ Conseils d'utilisation des MP3

#### **REMARQUE**

*Ce produit est fourni avec un permis d'utilisation privé et non commercial uniquement et n'offre pas de permis non plus qu'il ne s'applique à un droit d'utiliser ce produit pour rediffusion (terrestre, par satellite, par câble et/ou tout autre média) commerciale en temps réel (c'est-à-dire générant des revenus), rediffusion/enregistrement en lecture continue via Internet, intranets et/ou autres réseaux ou dans des systèmes de distribution de contenu électronique, comme les applications de musique payante ou de musique sur demande. Un permis indépendant pour une telle utilisation est requis. Pour de plus amples détails, visiter <http://www.mp3licensing.com>.*

- Ce système audio peut lire les fichiers MP3 qui ont été enregistrés sur CD-R/CD-RW/CD-ROM. Les disques qui ont été enregistrés sous les formats suivants ne peuvent être lus:
  - ISO 9660 niveau 1
  - ISO 9660 niveau 2
  - Joliet format étendu
  - Romeo format étendu
- Cet unité traite les fichiers MP3 conformément au format MP3 contenant des trames d'en-tête et des trames de données.
- Cette unité peut lire les disques multi-session enregistrés jusqu'à 50 sessions.
- Cette unité peut lire les MP3 à fréquences d'échantillonnage de 8/11,025/12/16/22,05/24/32/44,1/48 kHz

- Cette unité peut lire les fichiers MP3 qui ont été enregistrés en débit binaire de 8 kpb à 320 kpb. Néanmoins, pour combiner le plaisir de la musique et une qualité de son continue, il est recommandé d'utiliser des disques qui ont été enregistrés à un débit binaire de 128 kpb ou plus.
- Si un disque possède et des données musicales (CD-DA) et des fichiers MP3, la lecture des deux différents types varie selon la façon dont fut enregistré le disque.
- Les disques gravés par paquet ne peuvent pas être lus sur cette unité.
- Cette unité ne lit pas les disques compacts enregistrés sur les formats MP3i (MP3 interactif), MP3 PRO et RIFF MP3.

#### **A propos des dossiers et fichiers**

- L'ordre de hiérarchie des dossiers et fichiers MP3 durant la lecture ou toute autre fonction va de peu profond à profond. La disposition et l'ordre de lecture d'un disque enregistré contenant des fichiers MP3 sont les suivants:
  - **Numéro de fichier**  
Un numéro de fichier numérique est attribué à chaque fichier dans un dossier, en commençant par la hiérarchie la plus profonde.
  - **Numéro de dossier**  
Un numéro de dossier numérique est attribué à chaque dossier, en commençant par la hiérarchie la plus profonde.

#### **REMARQUE**

*Les dossiers et les pistes (fichiers) de la même hiérarchie sont lus dans l'ordre dans lequel ils ont été écrits sur le disque, selon le logiciel d'écriture utilisé.*

Fonctions intérieures

## Système audio

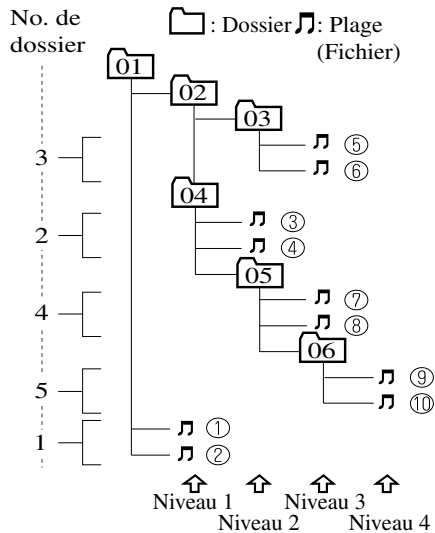

Il est possible que la lecture ne puisse pas être effectuée dans l'ordre hiérarchique ci-dessus selon l'appareil audio utilisé.

- L'ordre du dossier est automatiquement assigné et cet ordre ne peut pas être établi selon des options.
- Tout dossier sans fichier MP3 sera ignoré. (Il sera sauté et le numéro du dossier ne s'affichera pas.)
- Les fichiers MP3 non conformes au format MP3 contenant des trames d'en-tête et des trames de données seront sautés et non lus.
- Cette unité lira les fichiers MP3 qui possèdent jusqu'à huit niveaux. Toutefois, plus un disque possède de niveaux, plus il prendra de temps à commencer la lecture au départ. Il est recommandé d'enregistrer les disques avec deux niveaux ou moins.
- Un disque simple avec 512 fichiers environ peut être lu et un dossier simple contenant jusqu'à 255 fichiers peut être lu.

- Lors de la dénomination d'un fichier MP3, il faut s'assurer d'ajouter l'extension de fichier MP3 (.mp3) après chaque nom.
- Le nombre de caractères qu'il est possible d'afficher est restreint.

### **ATTENTION**

*Cette unité peut lire uniquement les fichiers MP3 auxquels une extension de fichier MP3 (.mp3) est rattachée. Ne pas ajouter une extension de fichier MP3 à un autre type de fichier car cela pourrait faire que l'unité émette un bruit ou qu'elle soit victime d'une défaillance.*

### **A propos de l'afficheur de balise ID3**

- Cette unité peut seulement lire l'album de balise ID3, les noms de plages et les noms d'artistes qui ont été entrés en format Ver.1.0/1.1/2.2/2.3/2.4. Toute autre donnée qui pourrait avoir été entrée ne peut pas être affichée.
- Cet appareil ne peut pas afficher certains caractères. Les caractères qui ne peuvent pas s'afficher sont indiqués par un astérisque (\*).

### **Glossaire spécialisé**

#### **MP3**

Abréviation de "MPEG Audio Layer 3". Une norme technique de compression audio décidée par un groupe de travail ISO\*1 MPEG. L'utilisation du MP3 permet au données audio d'être compressées jusqu'à environ un dixième de la taille des données source.

\*1 Organisation internationale de normalisation

Fonctions intérieures  
**Système audio**

### **ISO 9660**

Une norme internationale pour le formatage logique des fichiers et dossiers CD-ROM. Elle est divisée en trois niveaux basés sur les différences de procédure relatives à la dénomination de fichier, à la configuration de données et à d'autres caractéristiques.

### **Multi-session**

Une session est la quantité entière de données enregistrée du début à la fin d'une période simple d'enregistrement de données CD-ROM, CD-R/CD-RW. Multi-session fait référence à l'existence de données provenant de deux sessions ou plus sur un disque simple.

### **Echantillonnage**

Fait référence au procédé d'encodage des données audio analogiques selon des intervalles réguliers et à leur conversion en données numériques. Le taux d'échantillonnage fait référence au nombre de fois où un échantillon est pris en une seconde et exprimé en unités Hz. L'augmentation du taux d'échantillonnage améliore la qualité du son mais augmente également la taille des données.

### **Débit binaire**

Fait référence au volume de données par seconde, exprimé en bps (octets par seconde). En général, plus le débit binaire est élevé lors de la compression d'un fichier MP3, plus il transporte d'information relative à la reproduction musicale et, par conséquent, meilleure est la qualité du son.

### **Gravure par paquets**

Terme général pour la méthode d'enregistrement à incrément simple du fichier requis, similaire à celle utilisée pour les disquettes ou les disques durs, sur un CD-R et similaire.

### **Balise ID3**

La balise ID3 est une méthode d'entreposage des informations reliées à la musique dans un fichier MP3. Des renseignements comme le nom de la plage, le nom de l'artiste et celui de l'album peuvent être entreposés. Ce contenu peut être librement modifié à l'aide du logiciel de fonction de modification ID3.

### **VBR**

Abréviation de débit binaire variable. Bien que le CBR (débit binaire constant) soit en général utilisé, le VBR transforme le débit binaire de compression audio selon les conditions de compression et cela permet une compression où la préférence sera donnée à la qualité du son.

Fonctions intérieures

## Système audio

### ▼ Conseils d'utilisation des WMA

WMA est un acronyme pour Windows Media Audio et est le format de compression audio de Microsoft. Les données audio peuvent être créées et enregistrées à une taux de compression plus élevée qu'avec le format MP3.

\* Microsoft et Windows Media sont des marques de commerce enregistrées de Microsoft Corporation U.S. aux Etats-Unis et dans d'autres pays.

Dénomination		Contenu
Spécification		Windows Media Audio Version 7.0, 8.0, 9.0, 10.0
Fréquence d'échantillonnage	Débit binaire	32 kHz. . . . . 32, 40, 48 kbps
		44,1 kHz. . . . . 32, 48, 64, 80, 96, 128, 160, 192, 256, 320 kbps
		48 kHz. . . . . 64, 96, 128, 160, 192 kbps
VBR (Débit binaire variable)		Pris en charge
Mode canal		Stéréo/Mono
Balise WMA		Titre, nom de l'artiste, nom de l'album

### ATTENTION

*Cette unité lit les fichiers avec l'extension (.wma) comme un fichier WMA. Ne pas utiliser l'extension de fichier WMA pour d'autres fichiers que des fichiers WMA. Sinon, ceci pourrait entraîner un bruit ou une anomalie.*

- Les informations de piste, artiste et nom d'album sont enregistrées sous forme de données appelées "Balise WMA" et ces informations sont affichables.

- Les fichiers WMA écrits en vertu de spécifications autres que celles qui sont indiquées risquent de ne pas être lus normalement ou les noms de fichiers ou de dossiers peuvent ne pas s'afficher correctement.
- L'extension de fichier peut ne pas être fournie selon le système d'exploitation, la version, le logiciel ou les réglages de l'ordinateur. Dans ce cas, ajouter l'extension de fichier ".wma" à la fin d'un nom de fichier, puis graver le disque.

### ▼ Conseils d'utilisation pour AAC

AAC signifie Advanced Audio Coding (codage audio avancé), une compression vocale normalisée établie par le groupe de travail ISO\*1 (MPEG). Les données audio peuvent être créées et enregistrées à une taux de compression plus élevée qu'avec le format MP3.

\*1 Organisation internationale de normalisation

### Spécifications relatives aux fichiers

#### AAC lisibles

Cet appareil prend en charge la lecture de fichiers AAC enregistrés sur disques CD-R et CD-RW.



Fonctions intérieures  
**Système audio**

Fichiers AAC lisibles:

Dénomination	Contenu
Spécification	MPEG-4AAC
Taux d'échantillonnage	8/11,025/12 kHz (quart de vitesse) 16/22,05/24 kHz (demi-vitesse) 32/44,1/48 kHz (pleine vitesse)
Débit binaire	24 kbps—320 kbps
VBR (Débit binaire variable)	Pris en charge
Applicable pour iTunes, m4a, Métadonnées	Titre de chanson Nom de l'artiste Nom de l'album

**ATTENTION**

*Cet appareil lit des fichiers avec l'extension de fichier (m4a) comme un fichier AAC. Ne pas utiliser l'extension de fichier AAC pour d'autres fichiers que des fichiers AAC. Sinon, ceci pourrait entraîner un bruit ou une anomalie.*

- Les informations sur le morceau, l'artiste et le nom d'album dans le fichier AAC sont enregistrées sous forme de données dites "applicables pour iTunes, m4a, métadonnées" et ces informations sont affichables.
- Les fichiers AAC écrits en vertu de spécifications autres que celles qui sont indiquées risquent de ne pas être lus normalement ou les noms de fichiers ou de dossiers peuvent ne pas s'afficher correctement.
- L'extension de fichier peut ne pas être fournie selon le système d'exploitation, la version, le logiciel ou les réglages de l'ordinateur. Dans ce cas, ajouter l'extension de fichier ".m4a" à la fin d'un nom de fichier, puis graver le disque.

▼ **Conseils d'utilisation pour une mémoire USB**

Cet appareil prend en charge la lecture des fichiers MP3/WMA/AAC enregistrés sur une mémoire USB.

**Spécifications des fichiers MP3 lisibles**

Fichiers MP3 lisibles:

Dénomination	Contenu
Spécification	MPEG1 AUDIO LAYER III
	MPEG2 AUDIO LAYER III
	MPEG2.5
Taux d'échantillonnage	44,1/48/32 kHz (MPEG1)
	22,05/24/16 kHz (MPEG2)
	11,025/12/8 kHz (MPEG2.5)
Débit binaire	32—320 kbps (MPEG1)
	8—160 kbps (MPEG2)
	8—160 kbps (MPEG2.5)

**ATTENTION**

*Cette unité lit les fichiers avec l'extension de fichier (mp3) comme un fichier MP3. Ne pas utiliser l'extension de fichier MP3 pour d'autres fichiers que des fichiers MP3. Sinon, ceci pourrait entraîner un bruit ou une anomalie.*

- Les fichiers MP3 écrits en vertu de spécifications autres que celles qui sont indiquées risquent de ne pas être lus normalement ou les noms de fichiers ou de dossiers peuvent ne pas s'afficher correctement.
- L'extension de fichier peut ne pas être fournie selon le système d'exploitation, la version, le logiciel ou les réglages de l'ordinateur. Dans ce cas, ajouter l'extension de fichier ".mp3" à la fin du nom de fichier, puis le graver sur la mémoire.

Fonctions intérieures

## Système audio

### Spécification des fichiers WMA lisibles

Fichiers WMA lisibles:

Dénomination	Contenu
Spécification	Windows Media Audio Version 9.0
Taux d'échantillonnage	22,05 kHz (MID) 44,1/48/32 kHz (HI)
Débit binaire	32—320 kbps

### **! ATTENTION**

*Cet appareil lit les fichiers avec l'extension de fichier (wma) comme un fichier WMA. Ne pas utiliser l'extension de fichier WMA pour d'autres fichiers que des fichiers WMA. Sinon, ceci pourrait entraîner un bruit ou une anomalie.*

- Les fichiers WMA écrits en vertu de spécifications autres que celles qui sont indiquées risquent de ne pas être lus normalement ou les noms de fichiers ou de dossiers peuvent ne pas s'afficher correctement.
- L'extension de fichier peut ne pas être fournie selon le système d'exploitation, la version, le logiciel ou les réglages de l'ordinateur. Dans ce cas, ajouter l'extension de fichier “.wma” à la fin du nom de fichier, puis le graver sur la mémoire.

### Spécifications relatives aux fichiers AAC lisibles

Fichiers AAC lisibles:

Dénomination	Contenu
Spécification	MPEG4 AAC-LC MP4FF
Taux d'échantillonnage	11,025 kHz 16/22,05/24 kHz 32/44,1/48 kHz
Débit binaire	16—320 kbps

### **! ATTENTION**

*Cet appareil lit des fichiers avec l'extension de fichier (.aac<sup>\*1</sup>/.m4a) comme un fichier AAC. Ne pas utiliser l'extension de fichier AAC pour d'autres fichiers que des fichiers AAC. Sinon, ceci pourrait entraîner un bruit ou une anomalie.*

\*1 Type B

*Se référer à Ensemble audio (Type B) à la page 5-37.*

- Les fichiers AAC écrits en vertu de spécifications autres que celles qui sont indiquées risquent de ne pas être lus normalement ou les noms de fichiers ou de dossiers peuvent ne pas s'afficher correctement.
- L'extension de fichier peut ne pas être fournie selon le système d'exploitation, la version, le logiciel ou les réglages de l'ordinateur. Dans ce cas, ajouter l'extension de fichier “.aac<sup>\*1</sup>” ou “.m4a” à la fin du nom de fichier, puis le graver sur la mémoire.

\*1 Type B

*Se référer à Ensemble audio (Type B) à la page 5-37.*

### **▼ Conseils d'utilisation pour iPod**

“iPod” est une marque déposée d'Apple Inc. aux États-Unis et dans d'autres pays. Cet appareil prend en charge la lecture de fichiers de musique enregistrés sur un iPod.

- “iPod” est une marque déposée d'Apple Inc. aux États-Unis et dans d'autres pays.
- “iPod classic” est une marque déposée d'Apple Inc. aux États-Unis et dans d'autres pays.

## Système audio

- “iPod nano” est une marque déposée d'Apple Inc. aux États-Unis et dans d'autres pays.
- “iPod touch” est une marque déposée d'Apple Inc. aux États-Unis et dans d'autres pays.
- “iPhone” est une marque déposée d'Apple Inc. aux États-Unis et dans d'autres pays.

iPods raccordables:

- iPod: 5G
- iPod classic
- iPod nano: 1/2/3/4/5G
- iPod touch<sup>\*1</sup>: 1/2G
- iPhone<sup>\*1</sup>: 3G/3GS

\*1 Seulement la fonction iPod

### ATTENTION

- *Retirer l'iPod lorsqu'il n'est pas utilisé. Parce que l'iPod n'est pas conçu pour supporter des changements excessifs de température dans la cabine, il risque de s'abîmer ou la batterie peut se détériorer en raison d'une température ou d'une humidité excessive dans la cabine s'il est laissé dans le véhicule.*
- *Si les données dans l'iPod sont perdues tandis qu'il est débranché de l'appareil, Mazda ne peut pas en garantir la récupération.*
- *Si la batterie de l'iPod est détériorée, il est possible que l'iPod ne se recharge pas et que la lecture soit impossible lorsqu'il est raccordé à l'appareil. Remplacer immédiatement la batterie de l'iPod.*
- *Veiller à ne pas pincer le câble de raccordement de l'iPod lors de l'ouverture/la fermeture de la boîte à gants.*
- *Pour des détails sur l'utilisation de l'iPod, se référer au guide d'utilisation de l'iPod.*
- *Après avoir raccordé l'iPod à un port USB, toutes les commandes s'effectuent depuis l'unité audio. Les commandes sur le côté de l'iPod sont impossibles.*

### REMARQUE

- *Cet appareil ne peut pas afficher les images et vidéos contenues dans un iPod.*
- *Il n'est pas possible d'utiliser les fonctions d'iPod tandis que l'iPod est raccordé au port USB, car l'unité audio commande les fonctions de l'iPod.*

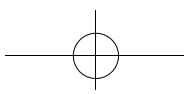

# NOTES

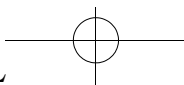
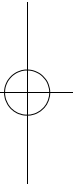
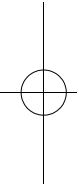

Fonctions intérieures  
**Système audio**

**Ensemble audio (Type A)**

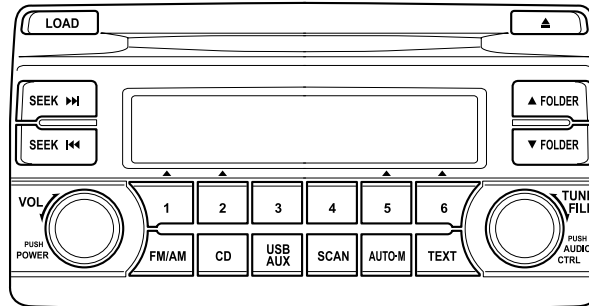

① Commande d'alimentation/volume/tonalité .....	page 5-28
② Fonctionnement de la radio .....	page 5-30
③ Fonctionnement du lecteur de disques compacts .....	page 5-32
④ Comment utiliser une prise auxiliaire/un port USB .....	page 5-35
⑤ Indications d'erreur .....	page 5-36

Fonctions intérieures

## Système audio

### ▼ Commande d'alimentation/volume/tonalité

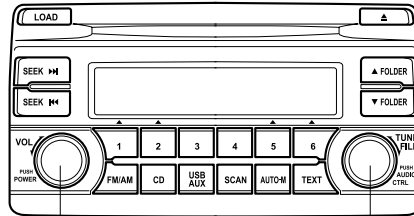

Bouton d'alimentation/volume

Bouton de commande audio

#### Alimentation en/hors circuit

Mettre le contacteur sur ACC ou ON. Appuyer sur le bouton d'alimentation/volume pour allumer l'appareil audio. Appuyer de nouveau sur le bouton d'alimentation/volume pour éteindre l'appareil audio.

#### Réglage du volume

Pour régler le volume, tourner le bouton d'alimentation/volume. Tourner le bouton d'alimentation/volume vers la droite pour augmenter le volume, et vers la gauche pour le diminuer.

#### Réglage du mode audio

1. Appuyer sur le bouton de commande audio pour sélectionner une fonction. La fonction sélectionnée est affichée.

2. Tourner le bouton de commande audio pour régler la fonction sélectionnée comme indiqué dans le tableau:

Indication	Valeur de réglage	
	Tourner vers la gauche	Tourner vers la droite
<b>ALC</b> (Réglage automatique du volume)	Réduction du niveau	Augmentation du niveau
<b>BASS</b> (Son de hauteur basse)	Diminuer les graves	Augmenter les graves
<b>TREB</b> (Son aigu)	Diminuer les aigus	Augmenter les aigus
<b>FADE</b> (Equilibre du volume avant/arrière)	Déplacer le son vers l'avant	Déplacer le son vers l'arrière
<b>BAL</b> (Equilibre du volume gauche/droite)	Déplacer le son vers la gauche	Déplacer le son vers la droite
<b>BEEP</b> (Son de fonctionnement audio)	Eteints	Allumés

Fonctions intérieures  
**Système audio**

**REMARQUE**

*Environ 5 secondes après avoir sélectionné une fonction, la fonction de commande du volume est automatiquement sélectionnée. Pour remettre au réglage normal les graves, les aigus et le fader, appuyer sur le bouton de commande audio pendant 2 secondes. Un bip est entendu et "CLEAR" est affiché.*

**Commande automatique du niveau (ALC)**

La commande automatique du niveau (ALC) change automatiquement le volume/la qualité selon la vitesse du véhicule. Plus le véhicule va vite, plus le volume augmente. ALC a les modes ALC OFF et les ALC LEVEL 1 à 7. Au ALC LEVEL 7, le degré d'augmentation possible du volume est au maximum. Sélectionner le mode en fonction des conditions de conduite.

Fonctions intérieures

## Système audio

### ▼ Fonctionnement de la radio

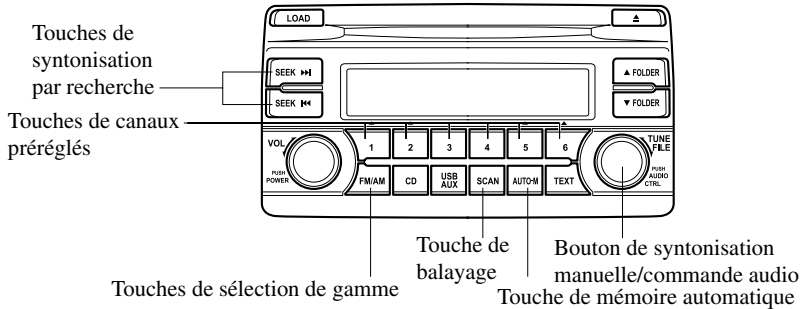

#### Pour allumer la radio

Appuyer sur une touche de sélection de gamme (**FM/AM**) pour allumer la radio.

#### Sélection de gamme d'onde

Presser successivement sur la touche de sélection de gamme d'onde (**FM/AM**) sélectionne les bandes comme suit: FM1→FM2→AM.

Le mode sélectionné est affiché. Si une émission FM stéréo est reçue, le témoin "ST" sera affiché.

#### **REMARQUE**

*Si le signal de l'émission FM faiblit, la réception changera automatiquement de STEREO à MONAURAL afin de réduire les parasites, et le témoin "ST" s'éteindra.*

#### Syntonisation

Cet appareil possède les méthodes de syntonisation suivantes: syntonisation manuelle, par recherche, par balayage, par canal pré-réglé, et syntonisation de mémoire automatique. La façon la plus facile pour syntoniser des stations est de les assigner à des touches de canaux pré-réglés.

#### **REMARQUE**

*Si l'alimentation de l'appareil est interrompue (fusible grillé ou batterie débranchée), les canaux pré-réglés seront effacés.*

#### **Syntonisation manuelle**

Tourner le bouton de syntonisation manuelle pour passer à une fréquence plus basse ou plus élevée.

#### **Syntonisation par recherche**

Si l'on appuie sur la touche de syntonisation par recherche (**▶▶**, **◀◀**) l'appareil fera automatiquement la recherche de la fréquence disponible plus élevée ou plus basse.

#### **REMARQUE**

*Si l'on continue de appuyer et maintenir enfoncée la touche de syntonisation par recherche (**▶▶**, **◀◀**), les fréquences continueront de défiler sans s'arrêter.*



## Système audio

### Syntonisation par balayage

Appuyer sur la touche de balayage (**SCAN**) pour rechercher automatiquement les stations les plus puissantes. Le balayage s'arrête sur chaque station pendant environ 5 secondes. Pour maintenir une station, il suffit d'appuyer à nouveau sur la touche de balayage (**SCAN**) pendant cet intervalle.

### Syntonisation par canaux pré-réglés

Les six canaux pré-réglés peuvent être utilisés pour mémoriser 6 stations AM et 12 stations FM.

1. Pour régler un canal, sélectionner en premier AM, FM1 ou FM2. Syntoniser la station désirée.
2. Appuyer sur une touche de canal pré-réglé pendant 2 secondes environ jusqu'à ce qu'un bip se fasse entendre. Le numéro du canal ou la fréquence de la station pré-réglé seront affichés. La station est maintenant mémorisée.
3. Répéter cette opération pour les autres stations et gammes d'ondes désirées. Pour syntoniser une des stations en mémoire, sélectionner AM, FM1 ou FM2, et appuyer sur la touche du canal pré-réglé correspondant. La fréquence de la station ou le numéro du canal sera affiché.

### Syntonisation de mémoire automatique

Cette fonction est particulièrement utile lorsque l'on conduit dans une région dont on ne connaît pas les stations.

Appuyer et maintenir enfoncée la touche de mémoire automatique (**AUTO-M**) pendant environ 2 secondes, jusqu'à ce qu'un bip se fasse entendre; le système recherchera automatiquement et mettra temporairement en mémoire les six stations les plus puissantes de chaque gamme d'onde sélectionnée de la région.

Une fois le balayage terminé, l'appareil s'accorde sur la station la plus puissante et affiche sa fréquence. Appuyer et relâcher la touche de mémoire automatique (**AUTO-M**) pour syntoniser les stations mises en mémoire automatiquement. Une station de la mémoire sera sélectionnée à chaque pression; sa fréquence et le numéro de canal seront affichés.

### **REMARQUE**

*Si une station ne peut pas être syntonisée après le balayage, la lettre "A" est affichée.*

Fonctions intérieures

## Système audio

### ▼ Fonctionnement du lecteur de disques compacts

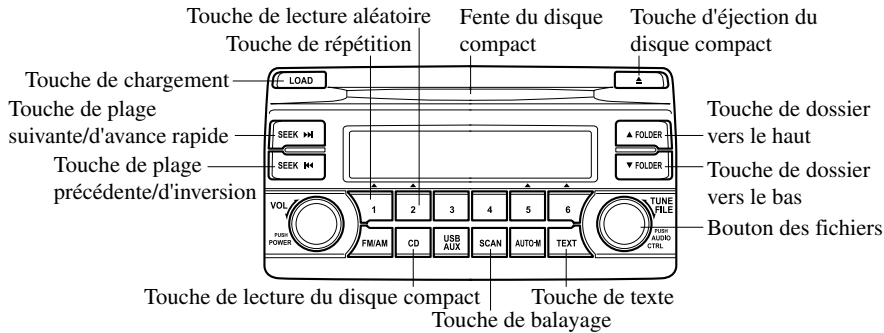

Type	Données lisibles
Lecture de disques compacts de musique/MP3/WMA/AAC	<ul style="list-style-type: none"> <li>Données de musique (CD-DA)</li> <li>Fichier MP3/WMA/AAC</li> </ul>

#### REMARQUE

Si un disque inclut des données musicales (CD-DA) et des fichiers MP3/WMA/AAC, la lecture des deux ou trois types de fichiers varie en fonction du mode d'enregistrement du disque.

#### Insertion du disque compact

Insérer le disque compact, côté imprimé vers le haut, dans la fente. Le mécanisme de chargement automatique chargera le disque compact et commencera la lecture.

#### REMARQUE

Il s'écoule un certain temps avant que la lecture commence pendant que le lecteur lit les données numériques du disque compact.

#### Ejection du disque compact

Appuyer sur la touche d'éjection du disque compact (▲) pour éjecter le disque compact.

#### Lecture

Appuyer sur la touche de lecture du disque compact (CD) pour commencer la lecture du disque compact lorsqu'il est chargé. S'il n'y a pas de disque compact dans l'appareil lorsque la touche de lecture du disque compact (CD) est pressée, "NO DISC" clignotera.

#### REMARQUE

Lorsque la touche de chargement (LOAD) est pressée, le disque compact est chargé et la même si la touche d'éjection du disque compact (▲) a été pressée.

#### Avance rapide/Inversion

Appuyer sur la touche d'avance rapide (▶▶) et la maintenir enfoncée pour faire une lecture de la plage à vitesse rapide. Appuyer sur la touche d'inversion (◀◀) et la maintenir enfoncée pour faire une lecture de la plage vers l'arrière à vitesse rapide.

Fonctions intérieures  
**Système audio**

**Recherche de plage**

Appuyer sur la touche de plage suivante (▶▶) ou tourner le bouton des fichiers dans le sens des aiguilles d'une montre une fois pour passer au début de la plage suivante. Appuyer sur la touche de plage précédente (◀◀) ou tourner le bouton des fichiers dans le sens inverse des aiguilles d'une montre une fois pour retourner au début de la plage en cours de lecture.

**Recherche d'un dossier (pendant la lecture d'un disque compact MP3/WMA/AAC)**

Pour passer au dossier précédent, appuyer sur la touche de recherche du dossier vers le bas (▼), ou appuyer sur la touche de recherche du dossier vers le haut (▲) pour avancer jusqu'au dossier suivant.

**Balayage**

**Pendant la lecture des disques compacts**

Cette fonction balaye les titres d'un disque compact et lit 10 secondes de chaque morceau pour vous permettre d'en trouver un que vous voulez écouter. Appuyer sur la touche de balayage (SCAN) pendant la lecture pour commencer le balayage (le numéro de la plage clignotera). Appuyer sur la touche de balayage (SCAN) de nouveau pour annuler le balayage.

**Pendant la lecture des disques compacts MP3/WMA/AAC**

Cette fonction balaye les titres d'un dossier en cours de lecture et lit 10 secondes de chaque morceau pour vous permettre d'en trouver un que vous voulez écouter. Appuyer sur la touche de balayage (SCAN) pendant la lecture pour commencer le balayage (le numéro de la plage clignotera).

Appuyer sur la touche de balayage (SCAN) de nouveau pour annuler le balayage.

***REMARQUE***

*Si l'appareil est laissé en mode de balayage, la lecture normale reprendra à la plage où le balayage a commencé.*

**Lecture à répétition**

**Pendant la lecture des disques compacts**

Appuyer sur la touche de répétition (1) pendant la lecture pour que le fichier actuel soit lu à répétition. "TRACK RPT" est affiché en cours de lecture.

Appuyer sur la touche de répétition (1) lors de l'affichage de "TRACK RPT" pour annuler.

**Pendant la lecture des disques compacts MP3/WMA/AAC**

**(Répétition de plage)**

Appuyer sur la touche de répétition (1) pendant la lecture pour que le fichier actuel soit lu à répétition. "TRACK RPT" est affiché en cours de lecture.

Appuyer deux fois sur la touche de répétition (1) lors de l'affichage de "TRACK RPT" pour annuler.

Fonctions intérieures

## Système audio

### **(Répétition de dossier)**

Appuyer deux fois sur la touche de répétition (1) pendant la lecture pour que le morceau actuel dans le dossier soit lu à répétition. "FOLDER RPT" est affiché en cours de lecture.

Appuyer sur la touche de répétition (1) lors de l'affichage de "FOLDER RPT" pour annuler.

### **Lecture aléatoire**

#### **Pendant la lecture des disques compacts**

Appuyer sur la touche de lecture aléatoire (2) pendant la lecture pour que les plages du disque compact soit lues de façon aléatoire. "DISC RDM" est affiché en cours de lecture.

Appuyer sur la touche de lecture aléatoire (2) lors de l'affichage de "DISC RDM" pour annuler.

#### **Pendant la lecture des disques compacts MP3/WMA/AAC**

##### **(Dossier aléatoire)**

Appuyer sur la touche de lecture aléatoire (2) pendant la lecture pour que les plages du dossier soit lues de façon aléatoire. "FOLDER RDM" est affiché en cours de lecture.

Appuyer sur la touche de lecture aléatoire (2) lors de l'affichage de "FOLDER RDM" pour annuler.

##### **(Aléatoire de disque compact)**

Appuyer deux fois sur la touche de lecture aléatoire (2) pendant la lecture pour que les plages du disque compact soit lues de façon aléatoire. "DISC RDM" est affiché en cours de lecture.

Appuyer sur la touche de lecture aléatoire (2) lors de l'affichage de "DISC RDM" pour annuler.

### **Changer l'affichage**

Pour les fichiers comportant un nom de fichier et d'autres informations qui ont été entrées, l'affichage passe alternativement du nom de fichier aux autres informations et vice versa à chaque fois qu'on appuie sur la touche de texte (TEXT) pendant que la lecture est effectuée.

### **Disques compacts de musique**

Numéro de piste/Temps écoulé

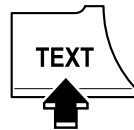

Nom de piste

Nom de l'album

Nom de l'artiste

Fonctions intérieures  
**Système audio**

### Disques compacts MP3/WMA/AAC

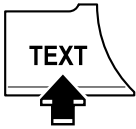
	Numéro du fichier/Temps écoulé
	Numéro de dossier/Numéro du fichier
	Nom du fichier
	Nom du dossier
	Nom de l'album
	Nom du morceau
	Nom de l'artiste

#### **REMARQUE**

- Les informations qu'on peut voir sur l'affichage sont seulement les informations relatives de disques compacts (telles que le nom d'artiste, le titre de chanson) qui ont été enregistrées sur le disque compact.
- Cet appareil ne peut pas afficher certains caractères. Les caractères qui ne peuvent pas s'afficher sont indiqués par un astérisque (\*).

### Faire défiler l'affichage

Il est uniquement possible d'afficher 9 caractères (nom de fichier) ou 13 caractères (noms de fichier exclus) à la fois. Pour afficher les autres caractères d'un titre long, presser et maintenir la touche de texte (**TEXT**) enfoncée. Les 13 caractères suivants défilent sur l'affichage. Presser et maintenir à nouveau la touche de texte (**TEXT**) enfoncée après que les 13 derniers caractères ont été affichés pour revenir au début du titre.

#### **REMARQUE**

*Le nombre de caractères qu'il est possible d'afficher est restreint.*

### Afficheur de message

Si "CHECK CD" s'affiche, ceci indique une anomalie du disque compact. Vérifier pour déceler tout dommage, poussière ou taches sur le disque compact, puis réinsérer adéquatement. Si le message apparaît toujours, apporter l'unité à un concessionnaire agréé Mazda pour les réparations.

### ▼ **Comment utiliser une prise auxiliaire/un port USB\***

Il est possible d'entendre le son depuis les haut-parleurs du véhicule en raccordant un appareil audio portable en vente dans le commerce à la prise auxiliaire. Par ailleurs, il est possible de lire le son depuis le périphérique audio du véhicule en raccordant une mémoire USB ou un iPod au port USB.

Se référer à Mode AUX/USB/iPod à la page 5-61.

Fonctions intérieures

## Système audio

---

### ▼ Indications d'erreur

Si une indication d'erreur est affichée, se référer au tableau suivant pour trouver la cause. Si l'indication d'erreur ne peut pas être annulée, s'adresser concessionnaire agréé Mazda.

Indication	Cause	Solution
CHECK CD	Le disque compact est inséré à l'envers	Insérer le disque compact correctement. Si l'indication d'erreur continue à apparaître, s'adresser à un concessionnaire agréé Mazda.
	Le disque compact est défectueux	Insérer un autre disque compact correctement. Si l'indication d'erreur continue à apparaître, s'adresser à un concessionnaire agréé Mazda.

Fonctions intérieures  
**Système audio**

## Ensemble audio (Type B)

### **ATTENTION**

*Ne pas appuyer fortement sur le panneau ou y appuyer avec un objet pointu. Sinon le panneau pourrait être endommagé.*

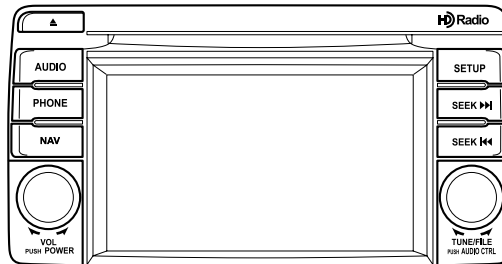

① Commandes d'alimentation/Volume/Affichage/Tonalité .....	page 5-38
② Fonctionnement de la radio .....	page 5-42
③ Fonctionnement de la radio satellite .....	page 5-46
④ Fonctionnement du lecteur de disques compacts .....	page 5-54
⑤ Comment utiliser une prise auxiliaire ou un port USB .....	page 5-57
⑥ Indications d'erreur .....	page 5-57
⑦ Configuration .....	page 5-57

Fonctions intérieures

## Système audio

### ▼ Commandes d'alimentation/Volume/Affichage/Tonalité

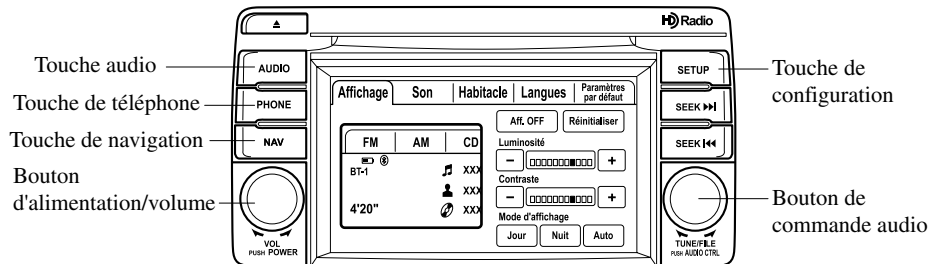

#### Alimentation en/hors circuit

Mettre le contacteur sur ACC ou ON.  
 Appuyer sur le bouton d'alimentation/volume pour allumer l'appareil audio.  
 Appuyer de nouveau sur le bouton d'alimentation/volume pour éteindre l'appareil audio.

#### Réglage du volume

Pour régler le volume, tourner le bouton d'alimentation/volume.  
 Tourner le bouton d'alimentation/volume vers la droite pour augmenter le volume, et vers la gauche pour le diminuer.

#### Réglage de l'affichage

Appuyer sur la touche de configuration (SETUP) pour faire apparaître l'écran de réglage de l'affichage.  
 Appuyer brièvement sur l'onglet **Affichage** à l'écran pour sélectionner l'élément que vous souhaitez changer.

#### Réglage de la luminosité

- : Pour augmenter la luminosité
- : Pour diminuer la luminosité

#### Réglage du contraste

- : Contraste plus fort
- : Contraste plus faible

#### Réglage de la teinte <sup>\*1</sup>

- : Accentuation de la teinte verte
  - : Accentuation de la teinte rouge
- \*1 Le réglage ne peut être effectué qu'en mode caméra de recul.

#### Réglage de la couleur <sup>\*1</sup>

- : Pour intensifier une couleur
  - : Pour atténuer une couleur
- \*1 Le réglage ne peut être effectué qu'en mode caméra de recul.

#### Réglage d'écran en journée/de nuit

L'écran de jour ou nuit peut être sélectionné, même si les phares sont allumés ou éteints (quand l'écran brillant est requis dans la nuit ou l'écran noir est requis à midi).

- : Réglage d'écran en journée
- : Réglage d'écran de nuit
- : Permute automatiquement l'écran selon la condition d'allumage des phares

#### Affichage éteint

L'affichage peut être éteint. Appuyer brièvement sur la touche **Aff. OFF** à l'écran pour éteindre l'affichage.  
 L'affichage peut être rallumé comme suit:

- Appuyer sur la touche audio (**AUDIO**) pour afficher l'écran de l'audio.



Fonctions intérieures  
**Système audio**

- Appuyer sur la touche de navigation (**NAV**) pour afficher l'écran de la navigation.
- Appuyer sur la touche de téléphone (**PHONE**) pour afficher l'écran de composition Bluetooth®.
- Appuyer sur la touche de configuration (**SETUP**) pour afficher l'écran de configuration du réglage de la composition.
- Appuyer sur le bouton de commande audio pour afficher l'écran de configuration du réglage du son.
- Passer à la position R pour changer le mode de caméra de recul.  
 Passer à une position autre que R va retourner à la condition d'affichage éteint.

**REMARQUE**

- *Quand une opération automatique audio comme aller au prochain morceau sur la liste d'écoute se produit, les informations concernant l'opération audio sont affichées, même avec l'écran éteint.*
- *Il est également possible de désactiver l'écran à l'aide de la reconnaissance vocale.  
 Se référer à Composants à la page 5-82.*

**Réinitialiser le réglage de l'affichage**

Toutes les valeurs de réglage de l'écran peuvent être réinitialisées à leurs réglages initiaux.

1. Appuyer brièvement sur la touche **Réinitialiser** à l'écran.
2. Appuyer brièvement sur la touche **Oui** à l'écran.

**Réglage du mode audio**

Appuyer sur le bouton de commande audio ou appuyer brièvement sur la touche **[Son]** à l'écran pour afficher l'écran de réglage du son.

Indication	Valeur de réglage
Bass (Son de hauteur basse)	<b>[+]</b> : Accentuation de hauteur basse <b>[-]</b> : Réduction de hauteur basse
Treble (Son aigu)	<b>[+]</b> : Accentuation des aigus <b>[-]</b> : Réduction des aigus
Fader (Equilibre du volume avant/arrière)	<b>[Arrière]</b> : Réduction du volume du haut-parleur avant <b>[Avant]</b> : Réduction du volume du haut-parleur arrière
Balance (Equilibre du volume gauche/droite)	<b>[Gauche]</b> : Réduction du volume du côté droit <b>[Droite]</b> : Réduction du volume du côté gauche
Son Touches (Son de fonctionnement audio)	<b>[Act./Dés.]</b> : activé/désactivé*1
Contrôle auto volume*2 (Réglage automatique du volume)	<b>[+]</b> : Augmentation du volume <b>[-]</b> : Diminution du volume
AudioPilot*3 (Réglage automatique du volume)	<b>[Act./Dés.]</b> : activé/désactivé
Centerpoint*3 (Réglage automatique du volume surround)	<b>[Act./Dés.]</b> : activé/désactivé

\*1 Certaines fonctions ne s'éteignent pas

\*2 Audio standard

\*3 Système audio Bose®

Fonctions intérieures

## Système audio

### Commande automatique du niveau (ALC)

La commande automatique du niveau est une fonction qui règle automatiquement le volume et la qualité du son suivant la vitesse du véhicule. Le volume augmente lorsque la vitesse augmente, puis baisse lorsque la vitesse ralentit.

### AudioPilot® 2\*4

AudioPilot® 2 ajuste automatiquement le volume et la qualité du son selon le niveau de bruit dans l'habitacle pendant la conduite. Lorsque AudioPilot® 2 est actif, le système calcule automatiquement les conditions optimales d'écoute des sons qui peuvent autrement être difficiles à entendre selon le niveau de bruit extérieur. AudioPilot® 2 peut être activé ou désactivé.

\*4 AudioPilot® 2 est une marque de commerce enregistrée de Bose Corporation.

### Centerpoint® \*5

Centerpoint® offre l'expérience d'un son ambiophonique 5.1 canaux dans le véhicule, même en utilisant des disques compacts stéréo conventionnels à 2 canaux. Centerpoint® peut être réglé sur activé ou désactivé.

\*5 Centerpoint® est une marque de commerce enregistrée de Bose Corporation.

### REMARQUE

- Centerpoint® fonctionne optimalement avec un disque compact stéréo à 2 canaux. Les fichiers audio MP3 peuvent être lus; toutefois, les fichiers audio MP3 encodés avec une compression élevée pourront avoir une mauvaise qualité sonore.
- Centerpoint® est disponible pour l'audio stéréo à 2 canaux, sauf dans le cas de la radio AM/FM/AUX/Bluetooth® audio.

### Réinitialiser le réglage du son

Les réglages de basse, aigu, fondu, et balance peuvent être retournés à leurs réglages initiaux.

1. Appuyer brièvement sur la touche  à l'écran.
2. Appuyer brièvement sur la touche  à l'écran.

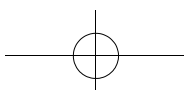

# NOTES

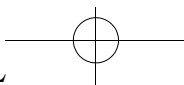
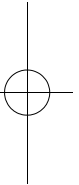
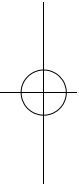

Fonctions intérieures

## Système audio

### ▼ Fonctionnement de la radio

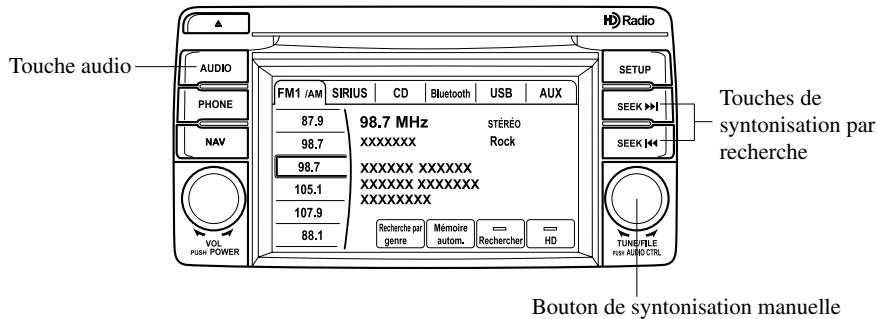

#### Pour allumer la radio

Appuyer sur la touche audio (**AUDIO**) puis appuyer brièvement sur l'onglet **FM1 /AM** à l'écran.

#### Sélection de gamme d'onde

Appuyer brièvement sur l'onglet **FM1 /AM** à l'écran pour changer de bande comme suit:

FM1 → FM2 → AM

#### **REMARQUE**

- **FM1/FM2** s'affiche quand FM1 est sélectionné, **FM2 /AM** s'affiche quand FM2 est sélectionné, et **FM /AM** s'affiche quand AM est sélectionné.
- Si le signal de l'émission FM faiblit, la réception changera automatiquement de STEREO à MONAURAL afin de réduire les parasites, et le témoin "STÉRÉO" cessera d'apparaître.

#### Syntonisation

Cet appareil possède les méthodes de syntonisation suivantes: syntonisation manuelle, par recherche, par balayage, par canal pré-réglé, et syntonisation de mémoire automatique. La façon la plus facile pour syntoniser des stations est de les assigner à des touches de canaux pré-réglés.

#### **REMARQUE**

Si l'alimentation de l'appareil est interrompue (fusible grillé ou batterie débranchée), les canaux pré-réglés seront effacés.

#### Syntonisation manuelle

Tourner le bouton de syntonisation manuelle pour passer à une fréquence plus basse ou plus élevée.

#### **REMARQUE**

Quand une émissions de HD Radio est en cours de réception, un canal de multidiffusion recevable est également reçu.

## Système audio

### Syntonisation par recherche

Si l'on appuie sur la touche de syntonisation par recherche (▶▶, ◀◀) l'appareil fera automatiquement la recherche de la fréquence disponible plus élevée ou plus basse.

#### REMARQUE

- Si l'on continue de appuyer et maintenir enfoncée la touche de syntonisation par recherche (▶▶, ◀◀), les fréquences continueront de défiler sans s'arrêter.
- Quand une émissions de HD Radio est en cours de réception, un canal de multidiffusion recevable est également reçu.

### Syntonisation par balayage

Vous pouvez rechercher les stations radio recevables en appuyant brièvement sur la touche **Rechercher** à l'écran.

Le balayage s'arrête sur chaque station pendant environ cinq secondes.

Appuyer brièvement sur la touche **Rechercher** à l'écran une fois durant la réception pour continuer à recevoir une station de radiodiffusion.

### Syntonisation par canaux pré-réglés

Les six canaux pré-réglés peuvent être utilisés pour mémoriser six stations AM et douze stations FM.

1. Pour régler un canal, sélectionner en premier AM, FM1 ou FM2. Syntoniser la station désirée.
2. Appuyer longuement sur n'importe quelle touche pré-réglée à l'écran. La fréquence de réception est programmée et affichée sur la touche pré-réglée.

3. Répéter cette opération pour les autres stations et gammes d'ondes désirées. Lors de la réception d'une fréquence programmée, sélectionner AM, FM1 ou FM2 et appuyer brièvement sur la touche à l'écran.

#### REMARQUE

La fréquence programmée est affichée sur la touche pré-réglée.

### Syntonisation de mémoire automatique

Cette fonction est particulièrement utile lorsque l'on conduit dans une région dont on ne connaît pas les stations. Elle permet de mémoriser des stations AM/FM supplémentaires sans affecter les canaux pré-réglés.

1. Appuyer brièvement sur la touche **Mémoire autom.** à l'écran. La liste de la mémoire de présélection automatique est affichée et la fréquence précédemment syntonisée est reçue.
2. Appuyer brièvement sur la touche **Maj liste** à l'écran pour afficher les fréquences allant jusqu'à dix stations de radio sur la liste de la mémoire de présélection automatique.
3. Appuyer brièvement sur la fréquence désirée.

#### REMARQUE

Appuyer brièvement sur la touche **Préc.** à l'écran en cours de syntonisation de mémoire automatique sur l'écran principal AM/FM.

### Système de données radio (RDS)

#### Affichage des informations textuelles de radio

Un maximum de 64 caractères d'informations textuelles de radio émis par une station de radiodiffusion apparaissent dans l'affichage audio.

Fonctions intérieures

## Système audio

### REMARQUE



Les informations textuelles radio sont une fonction de la radio FM. Les informations de textuelles ne s'affichent pas dans les cas suivants:

- En cours de réception HD Radio
- La diffusion n'est pas RDS
- En cours de réception HD
- Diffusion RDS, mais le texte radio n'est pas transmis depuis la station de radio

### Recherche par genre

Certaines stations FM transmettent des codes de genres (type de programme comme Rock, Nouvelles, etc.). Ce code permet de trouver rapidement des stations alternatives émettant le même code de genre. Pour sélectionner depuis la liste de genres, appuyer brièvement sur la touche  à l'écran alors que vous êtes dans le mode FM et la recherche de genre souhaitée.

### (Pour effectuer un balayage de recherche de genre:)

1. Appuyer brièvement sur le type de genre que vous voulez sélectionner.
2. Quand vous appuyez brièvement sur , une station de fréquence supérieure est sélectionnée depuis les fréquences en cours de réception et une station de radio correspondant au genre sélectionné est localisée.  
Quand vous appuyez brièvement sur , une station de fréquence inférieure est sélectionnée depuis les fréquences en cours de réception et une station de radio correspondant au genre sélectionné est localisée.

Quand vous appuyez brièvement sur la touche  à l'écran en cours de sélection de genre, la fréquence radio change dans l'ordre des stations avec la meilleure réception.

(Exemple)

Si la fréquence radio en cours de réception est 89.3, la fréquence change comme suit:

89.3 → 98.3<sup>\*1</sup> → 104.3<sup>\*1</sup> → 98.7 → 107.1

\*1 Stations de radio avec une bonne réception

### REMARQUE

- Il est possible de ne sélectionner qu'un seul genre.
- Appuyer brièvement sur la touche  à l'écran pour revenir à l'écran principal FM1 ou FM2.
- Si les conditions de réception radio sont médiocres, il peut être impossible de recevoir même une seule station, même si vous avez appuyé sur la touche de recherche de genre.
- Si un programme dans le genre sélectionné n'est pas diffusé dans une région, la réception n'est pas possible, même si les conditions de réception sont bonnes.
- La fonction de recherche de genre recherché un code de genre (type de programme) que transmettent les diffusions analogiques FM. Il n'est pas possible de rechercher des programmes spécialisés à diffusion numérique HD Radio (HD2-HD8).
- Si des stations radio qui sont sélectionnées par balayage avec la fonction de recherche de genre sont des stations de diffusion HD Radio, elles passent de diffusions analogiques à des diffusions HD Radio au bout de quelques secondes si les conditions de réception sont bonnes. Le genre est affiché après le changement, mais le genre pour les diffusions analogiques FM peuvent varier.

## Système audio

### HD Radio \*

#### Qu'est-ce que la technologie HD Radio™ et comment fonctionne-t-elle?

La technologie HD Radio™ est l'évolution numérique de la radio AM/FM analogique. Votre unité radio est équipée d'un récepteur spécial qui lui permet de recevoir des diffusions numériques (le cas échéant) en plus des diffusions analogiques qu'elle reçoit déjà. Les diffusions numériques ont une meilleure qualité sonore que les diffusions analogiques, car les diffusions numériques offrent un son libre, clair et limpide. Pour plus d'informations et obtenir un guide sur les stations radio disponibles et la programmation, veuillez visiter le site: [www.hdradio.com](http://www.hdradio.com).

#### Les avantages de la technologie HD Radio™







##### (Information)

Le titre de morceau, le nom d'artiste et le genre apparaissent sur l'écran lorsqu'ils sont mis à disposition par la station radio.



##### (Multidiffusion)

Sur la fréquence radio FM, la plupart des stations numériques ont des programmes "multiples" ou supplémentaires sur chaque station FM.

#### Écoute avec la technologie HD Radio™





Si  s'allume en sélectionnant une station radio qui est une station de diffusion HD Radio, la diffusion analogique est automatiquement remplacée par une diffusion HD Radio au bout de quelques secondes, puis elle est reçue. Pour FM, , et pour AM,  s'affiche et  s'allume en orange. Si la diffusion radio HD est interrompue et remplacée par une diffusion analogique, appuyer sur  pour désactiver .

#### Sélection du canal de multidiffusion (FM)

Appuyer sur la touche   à l'écran pour passer au canal multidiffusion pour le numéro affiché.

Le nombre de canaux multidiffusion qu'il est possible de recevoir diffère selon la station radio.

#### REMARQUE

- Si une diffusion analogique est reçue une fois et si HD Radio est reçu tandis que HD1 est sélectionné, l'unité audio passe automatiquement à la station HD Radio.
- Si les conditions de réception empirent lors de la réception d'un canal spécialisé HD (HD2 à HD8), "Signal de connexion" s'affiche et la sortie audio est interrompue.
- Une fois que la diffusion analogique est reçue lorsque HD1 est sélectionné depuis les canaux pré-réglés, elle passe automatiquement à HD Radio. Si les conditions de réception radio sont médiocres ou si  est éteint, il n'est pas possible de passer aux diffusions HD Radio.
- Lorsqu'un canal spécialisé HD (HD2 à HD8) est sélectionné depuis les canaux pré-réglés, "Signal de connexion" s'affiche et aucun son n'est émis jusqu'à la réception de HD Radio. Si les conditions de réception radio sont médiocres, "Signal de connexion" continue de s'afficher.
- Si  n'est pas allumé ou ne s'allume pas en orange, les informations comme les titres de morceaux de la station HD Radio sont reçues, mais la sortie audio est analogique. Si les informations ne sont plus reçues et si la condition de non réception persiste, les touches  et   à l'écran disparaissent.

Fonctions intérieures

## Système audio

### ▼ Fonctionnement de la radio satellite \*

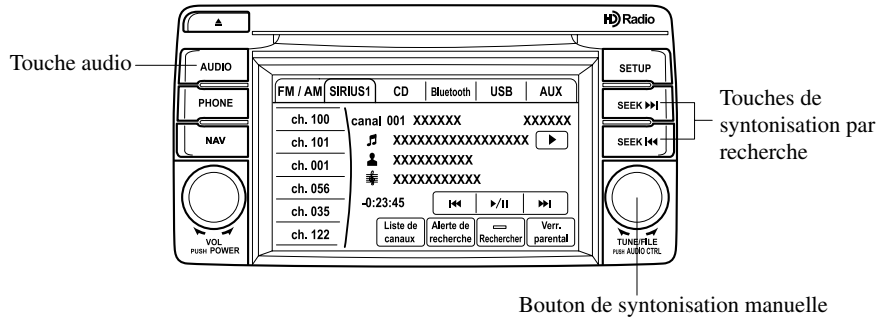

#### Qu'est-ce que la radio satellite?

Avec plus de 130 stations, la radio par satellite SIRIUS vous permet de retrouver tout ce que vous aimez. Recevez des canaux et des canaux de musique sans publicités, plus des canaux sportifs, de nouvelles, divertissements, etc.

**Musique sans publicité dans pratiquement tous les genres** —du rock à la pop, du hip-hop à la country, du jazz au classique, etc. Sans oublier les représentations en direct et les canaux dédiés aux artistes.

**Les sports en direct, match par match & Discussions d'experts** —tous les jeux du NFL, toutes les courses NASCAR®, discussions sur le sport 24h/24, 7j/7, sport universitaire, etc.

**Divertissements, comédies et discussions en exclusivité** —Les plus grands noms, discussions passionnantes, comédies hilarantes.

#### **Des nouvelles de classe mondiale, la circulation et la météo locales.**

Abonnez-vous dès aujourd'hui à SIRIUS Satellite Radio!

Pour plus d'informations consulter [www.sirius.com](http://www.sirius.com). Vous pouvez vous abonner et recevoir la radio par satellite aux États-Unis (sauf l'Alaska et Hawaii) et au Canada.

#### **Procédure d'activation de la radio par satellite**

Vous devez contacter SIRIUS pour activer le service. L'activation est gratuite et ne nécessite que quelques minutes.

Le service SIRIUS utilise un code d'identifiant pour identifier votre radio. Ce code est nécessaire à l'activation du service SIRIUS et sert également à signaler les problèmes.

Pour activer votre radio SIRIUS, contacter un spécialiste du service clientèle SIRIUS au 1-888-539-7474. Vous pouvez également consulter le site de SIRIUS, à l'adresse [www.sirius.com](http://www.sirius.com).



Fonctions intérieures  
**Système audio**

Veillez préparer les informations suivantes:

- Identifiant SIRIUS (n° de série électronique à 12 chiffres ou ESN\*<sup>1</sup>)
- Informations de carte de crédit valables (peuvent être nécessaires lors de l'inscription initiale)

\*1 ESN: Numéro de série électronique  
Veiller à vous stationner dehors, avec une vue dégagée sur le ciel. Vous devrez allumer votre radio (en mode SIRIUS, sur le canal 184). L'activation nécessite généralement de 2 à 5 minutes.

#### **Affichage de l'identifiant SIRIUS (ESN)**

Tourner le bouton de syntonisation manuelle et sélectionner le canal 0 pour afficher le numéro de série électronique à douze chiffres (ESN) pour le tuner SIRIUS.

#### **Fonctionnement de SIRIUS**

Toutes les opérations de la radio satellite sont effectuées au moyen de l'unité audio.

#### **Sélection du mode de radio SIRIUS**

Appuyer brièvement sur l'onglet **SIRIUS** à l'écran sur l'écran audio pour recevoir la station SIRIUS reçue précédemment. À chaque pression sur l'onglet **SIRIUS** à l'écran, la bande change dans l'ordre indiqué ci-dessous.

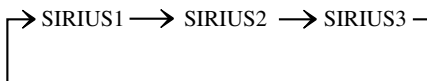

#### **REMARQUE**

- *SIRIUS1, SIRIUS2 et SIRIUS3: il est possible de mémoriser six stations dans chaque banque afin de pouvoir accéder commodément à ses stations préférées.*
- **SIRIUS1** s'affiche quand **SIRIUS1** est sélectionné, **SIRIUS2** s'affiche quand **SIRIUS2** est sélectionné, et **SIRIUS3** s'affiche quand **SIRIUS3** est sélectionné.

#### **Fonctionnement à l'état initial**

Il y aura un certain délai avant que ne démarre l'équipement lorsque ce dernier se trouve à l'état initial, quand il y a eu un changement dans l'état de l'abonnement de l'utilisateur ou un changement dans la carte des canaux SIRIUS.

“Mise à jour canaux ###%” s'affiche lorsque la carte des canaux SIRIUS est changée.

Si le contenu du contrat d'utilisateur est modifié, “Abonnement mis à jour” est affiché. Quand le micrologiciel est mis à jour, “Mise à jour récepteur” s'affiche. La mise à jour peut prendre jusqu'à plusieurs minutes pour être accomplie, selon la zone géographique. Lorsque l'unité est à l'état initialisé, le canal 184 s'affiche après que le message “Mise à jour récepteur” se soit affiché.

#### **REMARQUE**

*Ne pas effectuer l'opération suivante pendant que “Mise à jour canaux ###%”, “Mise à jour récepteur” est affiché. Sinon, la procédure de mise à jour sera annulée.*

- *Mise hors tension du système audio*
- *Passage à d'autres modes*
- *Mettre le contacteur sur la position d'arrêt*

Lorsque le mode SIRIUS passe à un autre mode, ou que l'alimentation électrique est coupée, le canal en cours de réception est mémorisé comme dernier canal.

Fonctions intérieures

## Système audio

### Canal vers le haut

Tourner le bouton de syntonisation manuelle vers la droite ou appuyer sur la touche de recherche vers le haut (▶▶).

### Canal vers le bas

Tourner le bouton de syntonisation manuelle vers la gauche ou appuyer sur la touche de recherche vers le bas (◀◀).

#### REMARQUE

Le canal permute continuellement au canal précédent ou suivant quand vous appuyez en permanence sur la touche de syntonisation par recherche (▶▶, ◀◀).

### Canal désabonné

Lorsque l'abonnement à un canal qui n'a pas été préréglé prend fin ou celui d'un canal en cours d'écoute, le message suivant s'affiche:

“Composez le 1-888-539-SIRIUS”  
“pour vous abonner”

#### REMARQUE

Lorsque le contrat d'abonnement est annulé, tous les canaux apparaissent comme désabonnés, y compris le canal 184.

### Programmation des canaux préréglés

1. Sélectionner le canal que l'on veut programmer.
2. Un appui long sur n'importe quelle touche préréglée à l'écran.

#### REMARQUE

Il est possible de mémoriser six stations dans chaque banque SIRIUS1, SIRIUS2 et SIRIUS3, afin de pouvoir accéder commodément à ses stations préférées.

### Appel d'un canal préréglé

Appuyer brièvement sur la touche préréglée à l'écran pour le canal que vous souhaitez sélectionner.

#### REMARQUE

Par défaut, tous les canaux sont préréglés à 184.

### Sélection à partir de la liste des canaux



Les canaux recevables peuvent être affichés sur l'écran de la liste des canaux. Vous pouvez facilement sélectionner le canal que vous souhaitez écouter à partir de la liste. Chaque catégorie peut également être affichée.

1. Appuyer brièvement sur la touche  à l'écran.
2. Appuyer brièvement sur le canal que vous souhaitez écouter dans la liste.

#### REMARQUE

Les canaux actuellement disponibles (y compris les canaux réglés par le verrouillage parental) sont affichés dans la liste.

### (Sélectionner dans la liste des catégories)

1. Appuyer brièvement sur la touche  à l'écran sur l'écran de la liste des canaux.
2. Appuyer brièvement sur le nom de la catégorie que vous voulez sélectionner dans la liste. Appuyer brièvement sur la touche  à l'écran pour revenir à l'écran de la liste des canaux.

#### REMARQUE

Il n'est possible de régler une catégorie que quand un canal appartenant à une catégorie est reçu actuellement.

### Syntonisation par balayage

Appuyer brièvement sur la touche  à l'écran pour rechercher automatiquement les stations. Le balayage s'arrête sur chaque station pendant environ cinq secondes.

Pour maintenir une station, il suffit de réappuyer sur la touche  à l'écran pendant cet intervalle.

#### **REMARQUE**

*Les canaux non souscrits, les canaux invalides, les canaux à verrouillage parental et le canal 0 ne sont pas soumis au balayage; par conséquent, ces canaux seront sautés automatiquement.*



### Affichage du numéro de canal, du nom de canal, du nom de catégorie, du nom d'artiste, des titres de chanson et des informations

Les informations relatives au canal actuellement reçu sont affichées.

#### **REMARQUE**

*S'il est possible de recevoir des canaux sans abonnement et des canaux réglés avec le verrouillage parental, le nom de canal, le nom de catégorie, le nom d'artiste, le titre de morceau et les informations sont affichés.*

### Faire défiler l'affichage

Si un titre complet ne peut pas être affiché en une seule fois, appuyer brièvement sur la touche  à l'écran sur le côté droit du titre. Lorsque le dernier caractère est affiché, appuyer brièvement sur la touche  à l'écran pour afficher le premier caractère du titre.

#### **REMARQUE**

*La touche  à l'écran s'affiche seulement si un titre complet ne peut pas être affiché en une seule fois.*

### Relecture instantanée

Cette fonction permet de revenir rapidement en arrière et de relire le programme que l'on écoutait précédemment ou que l'on écoute actuellement.

Lorsqu'on appuie brièvement sur la touche  à l'écran, la lecture commence à partir du début du programme actuel.

Lorsqu'on appuie à deux reprises sur la touche  à l'écran, la lecture commence à partir du début du programme précédent.

Appuyer et maintenir enfoncée la touche  à l'écran pour reculer le programme tandis que la touche est enfoncée.

Lorsqu'on appuie brièvement sur la touche  à l'écran la lecture commence à partir du début du programme suivant.

Lorsqu'on appuie brièvement sur la touche  à l'écran pendant que le dernier programme est lu, le mode de relecture instantanée est annulé.

Appuyer et maintenir enfoncée la touche  à l'écran pour avancer rapidement le programme tandis que la touche est enfoncée.

Appuyer sur la touche et la maintenir enfoncée jusqu'à la fin du programme annulera le mode de relecture instantanée.

### Relecture instantanée (PAUSE)

Un appui bref sur la touche  à l'écran, le mode de relecture instantanée passera à la condition interrompue momentanément (PAUSE).

Réappuyer brièvement sur la touche  à l'écran pour reprendre la lecture à partir de l'endroit où elle s'est arrêtée.



Fonctions intérieures

## Systeme audio

### Verrouillage parental

Il est possible de régler le verrouillage parental, la libération du verrouillage parental, le changement de code d'identifiant de verrouillage parental et la réinitialisation du code d'identifiant de verrouillage parental.

#### **REMARQUE**

- Appuyer brièvement sur la touche  à l'écran pendant tous les réglages afin de revenir à l'affichage précédent.
- Appuyer brièvement sur la touche  à l'écran durant la saisie des codes d'identifiant et maître pour supprimer un numéro saisi.
- Si l'on entre un code ou un code maître à quatre chiffres seulement, il est possible de sélectionner l'indication "Terminé".
- Si l'on a oublié le code enregistré, remettre le code à [0000] dans "Initialiser code parental".

### Verrouillage parental

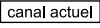

Si un canal est verrouillé, ce canal est mis en sourdine.

1. Tourner le bouton de syntonisation manuelle pour sélectionner le canal voulu.
2. Appuyer brièvement sur la touche  à l'écran pour afficher l'écran des réglages.
3. Appuyer brièvement sur la touche  à l'écran pour afficher l'écran des réglages du verrouillage parental.
4. "Entrer code parental" est affiché et il est possible de saisir le code d'identifiant enregistré. Pour entrer un numéro, utiliser le clavier numérique.

5. Après avoir entré les quatre chiffres, appuyer brièvement sur la touche  à l'écran pour confirmer les quatre chiffres.
6. Si les quatre chiffres correspondent au code enregistré, "Canal ### verrouillé." apparaît et la sourdine est activée. S'ils ne correspondent pas au code enregistré, "Code erroné." apparaît, puis "Entrer code parental" réapparaît à l'affichage.

### Libération du verrouillage parental

Les canaux qui ont été verrouillés à l'aide de la fonction de verrouillage parental peuvent être déverrouillés.



1. Sélectionner un canal à déverrouiller en tournant le bouton de syntonisation manuelle.
2. Appuyer brièvement sur la touche  à l'écran pour afficher l'écran des réglages.
3. Appuyer brièvement sur la touche  à l'écran pour afficher l'écran des réglages du déverrouillage parental.
4. "Entrer code parental" est affiché et il est possible de saisir le code d'identifiant enregistré. Pour entrer un numéro, utiliser le clavier numérique.
5. Après avoir entré les quatre chiffres, appuyer brièvement sur la touche  à l'écran pour confirmer les quatre chiffres.

Fonctions intérieures  
**Système audio**

6. Si les quatre chiffres correspondent au code enregistré, "Canal ### déverrouillé." apparaît et la sourdine est annulée. S'ils ne correspondent pas au code enregistré, "Code erroné." apparaît, puis "Entrer code parental" réapparaît à l'affichage.

### Changement de code du verrouillage parental

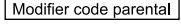
Lors du changement de code, le nouveau code n'est saisi qu'une fois l'ancien code entré.

1. Appuyer brièvement sur la touche  à l'écran pour afficher l'écran des réglages.
2. Appuyer brièvement sur la touche  à l'écran pour afficher l'écran de modification du code.
3. "Entrer le code actuel" est affiché et il est possible de saisir le code enregistré. Pour entrer un numéro, utiliser le clavier numérique.
4. Après avoir entré les quatre chiffres, appuyer brièvement sur la touche  à l'écran pour confirmer les quatre chiffres.
5. Si les quatre chiffres correspondent au code enregistré, l'indication "Entrer le code nouveau" s'affiche. S'ils ne correspondent pas au code enregistré, "Code erroné." apparaît, puis "Entrer le code actuel" réapparaît à l'affichage. Pour entrer un numéro, utiliser le clavier numérique.
6. Après avoir entré les quatre chiffres, appuyer brièvement sur la touche  à l'écran pour confirmer les quatre chiffres.

7. "Code modifié." apparaît pour indiquer que l'entrée du nouveau code a été accomplie.
8. L'affichage normal réapparaît alors.

### REMARQUE

*Les canaux qui étaient verrouillés avant que le code ait été changé sont conservés après que le code ait été changé. Pour déverrouiller un canal, entrer le code changé.*

### Réinitialisation de code du verrouillage parental

Si l'on a oublié le code enregistré, remettre le code à la valeur par défaut [0000].

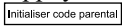
1. Appuyer brièvement sur la touche  à l'écran pour afficher l'écran des réglages.
2. Appuyer brièvement sur la touche  à l'écran pour afficher l'écran initial du code.
3. "Entrer code principal" est affiché et il est possible de saisir le code enregistré. Pour entrer un numéro, utiliser le clavier numérique.

### REMARQUE

*Code maître:*

*Le code maître est utilisé pour initialiser ou réinitialiser le code si le code n'est pas réglé à [0000] et/ou si le code d'identifiant personnalisé est inconnu. L'opération d'initialisation remet le code à [0000]. Le code maître peut potentiellement neutraliser l'effet de sécurité du verrouillage parental s'il est localisé par des personnes non autorisées par le propriétaire pour accéder à certains canaux.*

*Code maître de la radio satellite SIRIUS:  
[0913]*

Fonctions intérieures

## Système audio

- Après avoir entré les quatre chiffres, appuyer brièvement sur la touche  à l'écran pour confirmer les quatre chiffres.
- Si les quatre chiffres correspondent au code maître, "Code initialisé." s'affiche. S'ils ne correspondent pas au code maître, "Code erroné." apparaît, puis "Entrer code principal" réapparaît à l'affichage.
- Le code revient à la valeur par défaut [0000].

### **L'alerte Rechercher**

Il est possible d'enregistrer le titre de morceau et le nom d'artiste pour le morceau en cours de lecture et les noms d'équipes lors de matchs sportifs en cours d'écoute en tant que favoris. L'utilisateur est informé lors du démarrage d'un programme contenant des informations enregistrées liées aux favoris.

### **Sélection dans la liste des programmes d'alerte rechercher**

Sélectionnez la station que vous voulez écouter dans la liste pour recevoir le programme.

Appuyer brièvement sur la touche  à l'écran pour revenir à l'écran de réception.

### **Stockage des noms de chansons, d'artistes et d'équipes sportives**

#### **REMARQUE**

- Un maximum de 10 noms de chansons, d'artistes et d'équipes sportives peuvent être stockés.*
- Si le titre de morceau, le nom d'artiste, le nom d'équipe sportive ne s'affichent pas, "Aucun art. disponible dans ce progr" s'affiche.*
- Même si le titre de morceau et le nom d'artiste sont affichés sur l'écran principal, il se peut qu'il ne soit pas possible d'enregistrer les informations d'anciens morceaux.*
- Si le nom de la chanson est stockée, la fonction rechercher la chanson est activée.*
- Si un nom d'artiste est stocké, la fonction rechercher l'artiste est activée.*
- Si un nom d'équipe de sport est stocké, la fonction rechercher l'équipe de sport est activée.*

- Appuyer brièvement sur la touche  à l'écran pour afficher les noms actuels de la chanson et de l'artiste en cours de réception. Le nom de l'équipe de sport s'affiche lorsque le programme de sports est en cours de réception.
- Sélectionner l'élément que vous souhaitez stocker entre le titre de morceau, le nom d'artiste et le nom d'équipe sportive.
- L'indication "XXXXXX (noms de la chanson, de l'artiste et de l'équipe sportive) stocké" s'affiche.

#### **REMARQUE**

*S'il n'y a pas assez d'espace disponible, les indications "Mémoire de chansons pleine" ou "Mémoire d'artistes pleine" ou "Mémoire équipes pleine" et "Suppr. pour créer espace" s'affichent. Supprimer dans la liste.*

Fonctions intérieures  
**Système audio**

### Réglage de l'alerte rechercher

La permutation activée ou désactivée de la fonction d'alerte rechercher la chanson, l'artiste ou le jeu, et la suppression des informations stockées peuvent être exécutées. Appuyer brièvement sur la touches  et  à l'écran.

Appuyer brièvement sur la touche que vous voulez modifier à partir de , , ou .

#### (Permutation activée ou désactivée)

Appuyer brièvement sur la touche , , et  à l'écran.

#### (Suppression)

1. Sélectionner le titre de morceau, le nom d'artiste ou le nom d'équipe sportive que vous souhaitez supprimer de la liste.
2. Appuyer brièvement sur la touche  à l'écran pour afficher l'indication "XXXXX (noms de la chanson, de l'artiste et de l'équipe sportive) supprimé".

Fonctions intérieures

# Système audio

## ▼ Fonctionnement du lecteur de disques compacts

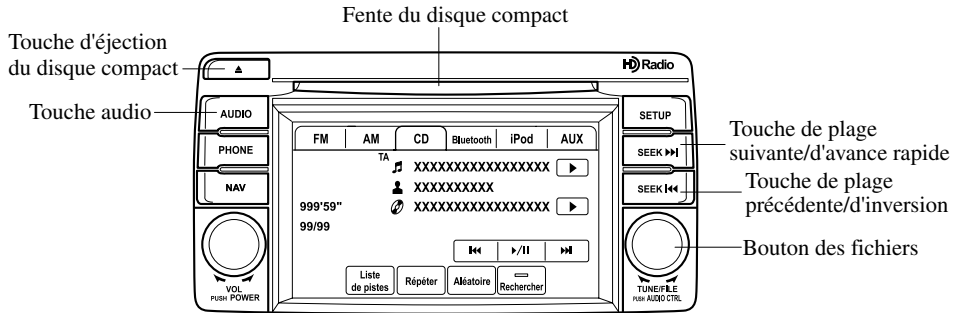

Type	Données lisibles
Lecture de disques compacts de musique/MP3/WMA/AAC	<ul style="list-style-type: none"> <li>Données de musique (CD-DA)</li> <li>Fichier MP3/WMA/AAC</li> </ul>

### REMARQUE

Si un disque inclut des données musicales (CD-DA) et des fichiers MP3/WMA/AAC, la lecture des deux ou trois types de fichiers varie en fonction du mode d'enregistrement du disque.

### Insertion du disque compact

Insérer le disque compact, côté imprimé vers le haut, dans la fente. Le mécanisme de chargement automatique chargera le disque compact et commencera la lecture.

### REMARQUE

Il s'écoule un certain temps avant que la lecture commence pendant que le lecteur lit les données numériques du disque compact.

### Ejection du disque compact

Appuyer sur la touche d'éjection du disque compact (▲) pour éjecter le disque compact.

### Lecture

Appuyer sur la touche audio (**AUDIO**) ou sur l'onglet **CD** à l'écran avec un disque compact inséré.

### Pause

Pour interrompre la lecture, appuyer brièvement sur la touche **▶/||** à l'écran. Appuyer brièvement sur la touche **▶/||** à l'écran durant une pause pour l'annuler.

### Avance rapide/Inversion

#### Opérations à l'aide du panneau audio

Appuyer sur la touche d'avance rapide (**▶▶**) et la maintenir enfoncée pour faire une lecture de la plage à vitesse rapide. Appuyer sur la touche d'inversion (**◀◀**) et la maintenir enfoncée pour faire une lecture de la plage vers l'arrière à vitesse rapide.

#### Opérations sur l'écran

Appuyer longuement sur la touche **▶▶** à l'écran pour effectuer une avance rapide sur une plage. Appuyer longuement sur la touche **◀◀** à l'écran pour effectuer un retour rapide sur une plage.



Fonctions intérieures  
**Système audio**

### **Recherche de plage**

#### **Opérations à l'aide du panneau audio**

Appuyer sur la touche de plage suivante (▶▶) ou tourner le bouton des fichiers dans le sens des aiguilles d'une montre une fois pour passer au début de la plage suivante.

Appuyer sur la touche de plage précédente (◀◀) ou tourner le bouton des fichiers dans le sens inverse des aiguilles d'une montre une fois pour retourner au début de la plage en cours de lecture.

#### **Opérations sur l'écran**

Appuyer brièvement une fois sur la touche [▶▶] à l'écran pour passer au début de la plage suivante.

Appuyer brièvement une fois sur la touche [◀◀] à l'écran pour retourner au début de la plage courante.

### **Affichage de la liste des fichiers**

La liste de fichiers souhaités dans le disque compact peut être visualisée.

#### **Pendant la lecture des disques compacts**

Appuyer brièvement sur la touche [Liste de pistes] à l'écran pour afficher la liste des pistes dans le disque compact.

#### **Pendant la lecture des disques compacts MP3/WMA/AAC**

#### **(Affichage de la liste de fichiers dans le dossier désiré)**

1. Appuyer brièvement sur la touche [Liste de dossiers] à l'écran pour afficher la liste des dossiers dans le disque compact.
2. Appuyer brièvement sur le dossier que vous voulez sélectionner.

#### **(Affichage de la liste de fichiers dans le dossier courant)**

Appuyer brièvement sur la touche [Dossier actuel] à l'écran.

### **Sélection du fichier/piste**

Sélectionner le fichier/piste que vous voulez lire.

#### **Pendant la lecture des disques compacts**

1. Appuyer brièvement sur la touche [Liste de pistes] à l'écran pour afficher la liste des pistes dans le disque compact.

2. Appuyer brièvement sur la piste que vous voulez lire.

#### **Pendant la lecture des disques compacts MP3/WMA/AAC**

1. Appuyer brièvement sur la touche [Liste de dossiers] à l'écran pour sélectionner le dossier.

2. Appuyer brièvement sur le fichier que vous voulez lire.

### **REMARQUE**

Appuyer sur la touche [↶] à l'écran sur l'écran de la liste des fichiers pour afficher la liste des dossiers.

### **Balayage**

#### **Pendant la lecture des disques compacts**

Cette fonction balaye les titres d'un disque compact et lit 10 secondes de chaque morceau pour vous permettre d'en trouver un que vous voulez écouter.

1. Appuyer brièvement sur la touche [Rechercher] à l'écran durant la lecture pour lire 10 secondes de chaque piste suivante à partir du prochain morceau.

Fonctions intérieures

## Système audio

- Appuyer brièvement sur la touche **Rechercher** à l'écran durant la lecture du morceau que vous voulez écouter et continuer la lecture à partir de ce point.

### Pendant la lecture des disques compacts MP3/WMA/AAC

Cette fonction balaye les titres d'un dossier en cours de lecture et lit 10 secondes de chaque morceau pour vous permettre d'en trouver un que vous voulez écouter.

- Appuyer brièvement sur la touche **Rechercher** à l'écran durant la lecture pour lire 10 secondes de chaque piste suivante à partir du prochain morceau.
- Appuyer brièvement sur la touche **Rechercher** à l'écran durant la lecture du morceau que vous voulez écouter et continuer la lecture à partir de ce point.

### REMARQUE

- Si l'appareil est laissé en mode de balayage, la lecture normale reprendra à la page où le balayage a commencé.
- Si toutes les plages sont balayées, l'appareil reprendra la lecture normale.

### Lecture à répétition

#### Pendant la lecture des disques compacts

Appuyer brièvement sur la touche **Répéter** à l'écran durant la lecture pour lire en boucle le morceau en cours de lecture. "🎵" s'affiche en cours de lecture.

Appuyer brièvement sur la touche **Répéter** à l'écran tandis que "🎵" s'affiche pour annuler.

#### Pendant la lecture des disques compacts MP3/WMA/AAC

##### (Répétition de plage)

Appuyer brièvement sur la touche **Répéter** à l'écran pour lire le morceau durant la lecture répétée. "🎵" est affiché en cours de lecture.

Appuyer brièvement sur la touche **Répéter** à l'écran deux fois tandis que "🎵" s'affiche pour annuler.

##### (Répétition de dossier)

Appuyer brièvement sur la touche **Répéter** à l'écran deux fois pour lire le morceau dans le dossier de manière répétée. "📁" est affiché en cours de lecture.

Appuyer brièvement sur la touche **Répéter** à l'écran tandis que "📁" s'affiche pour annuler.

### Lecture aléatoire

#### Pendant la lecture des disques compacts

Appuyer brièvement sur la touche **Aléatoire** à l'écran durant la lecture pour lire les morceaux du disque compact de façon aléatoire. "📁" est affiché en cours de lecture.

Appuyer brièvement sur la touche **Aléatoire** à l'écran tandis que "📁" s'affiche pour annuler.

#### Pendant la lecture des disques compacts MP3/WMA/AAC



##### (Dossier aléatoire)



Appuyer brièvement sur la touche **Aléatoire** à l'écran pendant la lecture pour lire les morceaux de façon aléatoire. "📁" est affiché en cours de lecture.

Appuyer brièvement sur la touche **Aléatoire** à l'écran deux fois tandis que "📁" s'affiche pour annuler.



## Système audio

### (Aléatoire de disque compact)

Appuyer brièvement deux fois sur la touche  à l'écran pendant la lecture pour lire les morceaux du disque compact de façon aléatoire. " " est affiché en cours de lecture.

Appuyer brièvement sur la touche  à l'écran tandis que " " s'affiche pour annuler.

### Faire défiler l'affichage

Si un titre complet ne peut pas être affiché en une seule fois, appuyer brièvement sur la touche  à l'écran sur le côté droit du titre. Lorsque le dernier caractère est affiché, appuyer brièvement sur la touche  à l'écran pour afficher le premier caractère du titre.

### **REMARQUE**

- La touche  à l'écran s'affiche seulement si un titre complet ne peut pas être affiché en une seule fois.
- Les informations qu'on peut voir sur l'affichage sont seulement les informations relatives de disques compacts (telles que le nom d'artiste, le titre de chanson) qui ont été enregistrées sur le disque compact.
- Cet appareil ne peut pas afficher certains caractères. Les caractères qui ne peuvent pas s'afficher sont indiqués par un astérisque (\*).
- Le nombre de caractères qu'il est possible d'afficher est restreint.

### Afficheur de message

Si "Erreur CD" s'affiche, ceci indique une anomalie du disque compact. Vérifier pour déceler tout dommage, poussière ou taches sur le disque compact, puis réinsérer adéquatement. Si le message apparaît toujours, apporter l'unité à un concessionnaire agréé Mazda pour les réparations.

### ▼ Comment utiliser une prise auxiliaire/un port USB\*

Il est possible d'entendre le son depuis les haut-parleurs du véhicule en raccordant un appareil audio portable en vente dans le commerce à la prise auxiliaire. Par ailleurs, il est possible de lire le son depuis le périphérique audio du véhicule en raccordant une mémoire USB ou un iPod au port USB.

Se référer à Mode AUX/USB/iPod à la page 5-61.

### ▼ Indications d'erreur

Si une indication d'erreur est affichée, se référer au tableau suivant pour trouver la cause. Si l'indication d'erreur ne peut pas être annulée, s'adresser concessionnaire agréé Mazda.

Indication	Cause	Solution
Erreur CD	Le disque compact est inséré à l'envers	Insérer le disque compact correctement. Si l'indication d'erreur continue à apparaître, s'adresser à un concessionnaire agréé Mazda.
	Le disque compact est défectueux	Insérer un autre disque compact correctement. Si l'indication d'erreur continue à apparaître, s'adresser à un concessionnaire agréé Mazda.

### ▼ Configuration

Vous pouvez personnaliser les réglages à l'écran de configuration comme suit:

#### Affichage

Se référer à Commandes d'alimentation/Volume/Affichage/Tonalité à la page 5-38.

\* Certains modèles. **5-57**

Fonctions intérieures

## Système audio

### Son

Se référer à Commandes d'alimentation/  
Volume/Affichage/Tonalité à la page 5-38.

### Véhicule

- Serrures des portières
  - Commandes d'éclairage
  - Commandes des essuie-glaces
1. Appuyer sur la touche de configuration (SETUP).
  2. Appuyer brièvement sur l'onglet  à l'écran pour afficher l'écran de configuration du véhicule.
  3. Appuyer brièvement sur l'élément de réglage souhaité.
  4. Sélectionner l'élément de réglage souhaité à partir de la liste en appuyant dessus.
  5. Appuyer brièvement sur la touche  à l'écran.

### Langue

1. Appuyer sur la touche de configuration (SETUP).
2. Appuyer brièvement sur l'onglet  à l'écran pour afficher l'écran de configuration de la langue.
3. Appuyer brièvement la langue souhaitée à partir de la liste.
4. Appuyer brièvement sur la touche  à l'écran.

### Défaut (réglages véhicule seulement)

1. Appuyer sur la touche de configuration (SETUP).
2. Appuyer brièvement sur l'onglet  à l'écran.

3. Appuyer brièvement sur la touche  à l'écran.
4. Appuyer brièvement sur la touche  à l'écran.
5. Appuyer brièvement sur la touche  à l'écran.

### **REMARQUE**

*Les réglages pour l'affichage, le son et la langue ne peuvent pas être initialisés.*

Fonctions intérieures  
**Système audio**

## Fonctionnement de la commande audio au volant

Lorsque l'unité audio est en marche, il est possible de faire marcher l'unité audio à partir du volant.

### REMARQUE

Comme l'unité audio sera éteinte lors des conditions suivantes, les interrupteurs seront inopérants.

- Lorsque le contacteur est sur la position d'arrêt.
- Lorsque la touche d'alimentation de l'unité audio est enfoncée et que l'unité audio est éteinte.

### Sans téléphone mains-libres Bluetooth®

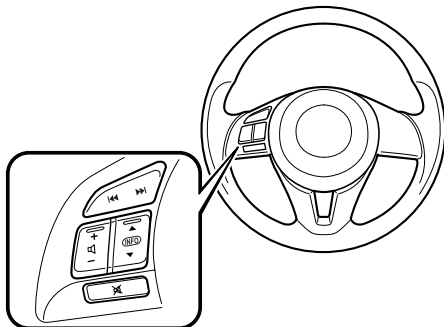

### Avec téléphone mains-libres Bluetooth®

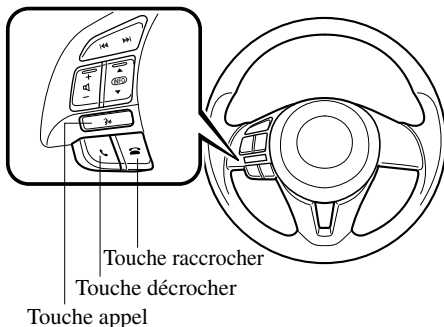

### REMARQUE

- Les touches *appel*, *décrocher* et *raccrocher* peuvent être utilisées lorsque l'appareil audio est désactivé.
- Mazda a installé ce système pour empêcher les distractions lorsque le véhicule est en marche et utilise les commandes audio du tableau de bord. Une conduite sécuritaire doit toujours être la priorité première.

### ▼ Réglage du volume

Pour augmenter le volume, presser vers le haut l'interrupteur de volume.  
Pour diminuer le volume, appuyer vers le bas l'interrupteur de volume.



### ▼ Interrupteur de recherche

Lorsque vous écoutez la radio, appuyer sur l'interrupteur de recherche (▶▶, ◀◀). La radio passe à la station sauvegardée suivante/précédente dans l'ordre de la sauvegarde (1 à 6).

Appuyer et maintenir l'interrupteur de recherche (▶▶, ◀◀) pour rechercher toutes les stations utilisables à une fréquence supérieure ou inférieure, qu'elles soient programmées ou non.

Fonctions intérieures

## Système audio

Il est possible d'appeler les stations de radio préalablement enregistrées dans la syntonisation de mémoire automatique en appuyant sur l'interrupteur de recherche (▶▶ , ◀◀ ) tandis que l'une quelconque des stations de radio enregistrées dans la syntonisation de mémoire automatique est en cours de réception. Il est possible d'appeler les stations de radio dans l'ordre dans lequel elles ont été enregistrées à chaque fois que vous appuyez sur l'interrupteur (▶▶ , ◀◀ ).

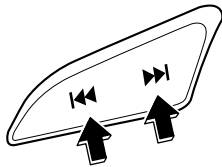

### Lors de la lecture d'un disque compact ou audio BT

Appuyer sur l'interrupteur de recherche (▶▶ ) pour sauter au début de la plage suivante. Appuyer sur l'interrupteur de recherche (◀◀ ) pour répéter la plage en cours de lecture. Appuyer longuement sur l'interrupteur de recherche (▶▶ , ◀◀ ) pour passer continuellement aux plages suivantes ou précédentes.

### ▼ Interrupteur de sourdine\*

Appuyer sur l'interrupteur de sourdine (⌘ ) une fois pour mettre le son en sourdine, appuyer de nouveau pour rétablir le son.

#### **REMARQUE**

*Si le contacteur est sur la position d'arrêt avec l'unité audio en sourdine, la sourdine sera annulée. Par conséquent, une fois le moteur redémarré, l'unité audio n'est plus en sourdine. Pour la remettre en sourdine, appuyer sur l'interrupteur de sourdine (⌘ ).*

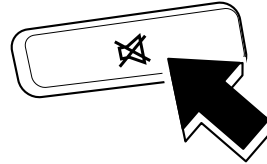

**5-60** \*Certains modèles.

Fonctions intérieures  
**Système audio**

**Mode AUX/USB/iPod \***

Il est possible d'entendre le son depuis les haut-parleurs du véhicule en raccordant un appareil audio portable en vente dans le commerce à la prise auxiliaire. Par ailleurs, il est possible de lire le son depuis le périphérique audio du véhicule en raccordant une mémoire USB ou un iPod au port USB.

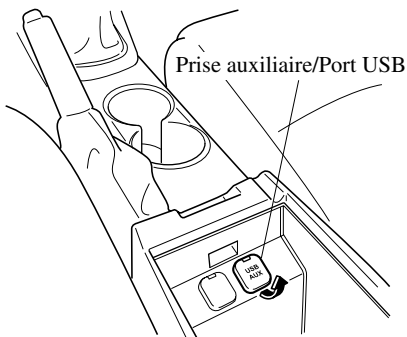

- ① Comment utiliser le mode AUX ..... page 5-63
- ② Comment utiliser le mode USB (Type A) ..... page 5-64
- ③ Comment utiliser le mode USB (Type B) ..... page 5-68
- ④ Comment utiliser le mode iPod (Type A) ..... page 5-72
- ⑤ Comment utiliser le mode iPod (Type B) ..... page 5-76

**! PRUDENCE**

**Ne pas régler l'appareil audio portable ou un produit similaire pendant qu'on conduit le véhicule:**

*Le fait de régler l'appareil audio portable ou un produit similaire pendant la conduite du véhicule est dangereux car cela risque de faire perdre la concentration apportée à la conduite du véhicule et risque de causer un accident grave. Toujours régler l'appareil audio portable ou un produit similaire pendant que le véhicule est arrêté.*

**! ATTENTION**

- *Toujours fermer le couvercle de la prise auxiliaire/port USB quand ils ne sont pas utilisés. Si des corps étrangers ou du liquide pénètrent dans la prise auxiliaire/port USB, cela peut provoquer une anomalie.*
- *Selon le périphérique audio portable utilisé, il est possible que des bruits soient produits lorsqu'on utilise ce périphérique connecté à la prise des accessoires du véhicule. (Si des bruits sont produits, ne pas utiliser la prise des accessoires.)*

\* Certains modèles. **5-61**

Fonctions intérieures

## Système audio

### REMARQUE

- Avant d'utiliser la prise auxiliaire/port USB, reportez-vous au manuel d'instructions pour l'appareil audio portable.
- Utiliser une mini-prise stéréo (3,5Φ) sans impédance (disponible dans le commerce) pour brancher l'appareil audio portable à la prise auxiliaire. Avant d'utiliser la prise auxiliaire, lire les instructions du fabricant de l'appareil pour plus de détails concernant la connexion d'un appareil audio portable à la prise auxiliaire.
- Pour éviter de décharger la batterie, ne pas utiliser l'entrée auxiliaire pendant de longues périodes lorsque le moteur tourne au ralenti ou s'il est arrêté.
- Selon l'appareil connecté à la prise auxiliaire, il peut y avoir plus ou moins de bruit.
- Pour connecter un appareil audio portable ou un appareil similaire à une source d'alimentation, utiliser la pile de l'appareil, et non la prise des accessoires.

### ▼ Comment connecter le port USB/ borne de l'iPod

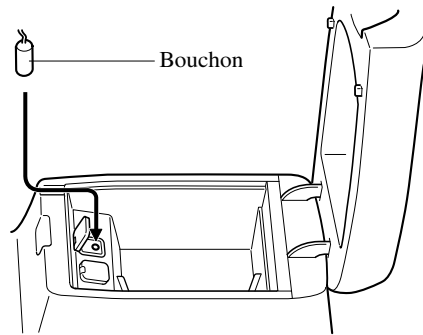

### Connexion d'un appareil

1. Ouvrir le couvercle de la console.
2. Ouvrir le couvercle de la prise auxiliaire/port USB.
3. Brancher la fiche de l'appareil au port USB.

### Connexion avec le câble du connecteur

1. Ouvrir le couvercle de la console.
2. Ouvrir le couvercle de la prise auxiliaire/port USB.
3. Faire passer le cordon à bouchon de connexion dans l'orifice de la console et insérer le bouchon dans la prise auxiliaire.

### **⚠ PRUDENCE**

**Éviter que le cordon à bouchon de connexion ne s'emmêle avec le frein de stationnement ou le levier sélecteur:**

*Si le cordon à bouchon de connexion s'emmêle avec le frein de stationnement ou le levier sélecteur, il pourrait gêner la conduite et provoquer un accident.*



Fonctions intérieures  
**Système audio**

**ATTENTION**

*Ne pas placer d'objets ou forcer sur la prise auxiliaire lorsque la fiche est branchée.*

**REMARQUE**

- Insérer la fiche dans la prise auxiliaire/port USB jusqu'au bout.
- Insérer ou retirer la fiche lorsque celle-ci est perpendiculaire à l'orifice de la prise auxiliaire/port USB.
- Insérer ou retirer la fiche en la tenant par la base.

**▼ Comment utiliser le mode AUX**

**Type A**



**Type B**



**(Type A)**

1. Mettre le contacteur sur ACC ou ON.
2. Appuyer sur le bouton d'alimentation/volume pour allumer l'appareil audio.
3. Appuyer sur la touche USB/AUX (<sup>USB</sup><sub>AUX</sub>) de l'appareil audio pour changer au mode AUX.

**(Type B)**

1. Mettre le contacteur sur ACC ou ON.
2. Appuyer sur le bouton d'alimentation/volume pour allumer l'appareil audio.

3. Appuyer sur la touche audio (**AUDIO**) pour afficher l'écran de l'audio.
4. Appuyer sur l'onglet **AUX** à l'écran pour passer au mode AUX.

**REMARQUE**

- Lorsque l'appareil n'est pas connecté à la prise auxiliaire, le mode ne passe pas au mode AUX.
- Régler le volume de l'appareil audio portable au maximum, tant que le son n'est pas déformé, puis ajuster le volume avec le bouton d'alimentation/volume de l'appareil audio ou l'interrupteur haut/bas de la commande audio.
- Les réglages audio autres que ceux du volume sonore ne peuvent être effectués qu'en utilisant le périphérique audio portable.
- Si le cordon à bouchon est enlevé de la prise auxiliaire en mode AUX, cela peut provoquer des grésillements.

Fonctions intérieures

## Système audio

### ▼ Comment utiliser le mode USB (Type A)

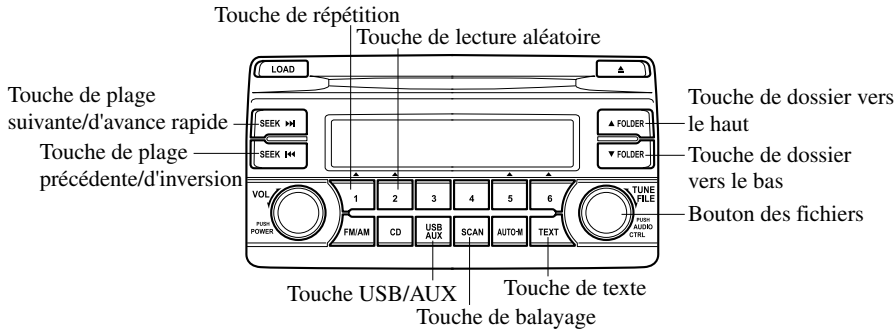

Type	Données lisibles
Mode USB	Fichier MP3/WMA/AAC

#### Lecture

1. Mettre le contacteur sur ACC ou ON.
2. Appuyer sur le bouton d'alimentation/volume pour allumer l'appareil audio.
3. Appuyer sur la touche USB/AUX (USB/AUX) pour passer en mode audio USB et faire démarrer la lecture.

#### REMARQUE

- Lorsque la mémoire USB n'est pas connectée, le mode ne passe pas au mode USB.
- Quand il n'y a pas de données lisibles dans la mémoire USB, "NO CONTENTS" est indiqué.
- La lecture de la mémoire USB est dans l'ordre des numéros de dossier. Les dossiers qui n'ont pas de fichiers MP3/WMA/AAC sont sautés.
- Ne pas retirer la mémoire USB quand vous êtes en mode USB. Les données peuvent être endommagées.

#### Avance rapide/Inversion

Appuyer sur la touche d'avance rapide (▶▶) et la maintenir enfoncée pour faire une lecture de la plage à vitesse rapide. Appuyer sur la touche d'inversion (◀◀) et la maintenir enfoncée pour faire une lecture de la plage vers l'arrière à vitesse rapide.

#### Recherche de plage

Appuyer sur la touche de plage suivante (▶▶) ou tourner le bouton des fichiers dans le sens des aiguilles d'une montre une fois pour passer au début de la plage suivante. Appuyer sur la touche de plage précédente (◀◀) ou tourner le bouton des fichiers dans le sens inverse des aiguilles d'une montre une fois pour retourner au début de la plage en cours de lecture.

#### Recherche de dossier

Pour passer au dossier précédent, appuyer sur la touche de recherche du dossier vers le bas (▼), ou appuyer sur la touche de recherche du dossier vers le haut (▲) pour avancer jusqu'au dossier suivant.

Fonctions intérieures  
**Système audio**

### **Balayage de musique**

Cette fonction recherche les titres d'un dossier en cours de lecture et effectue la lecture de chacune des chansons pendant dix secondes pour vous aider à trouver une chanson que vous voulez écouter.

Appuyer sur la touche de balayage (**SCAN**) pendant la lecture pour commencer le balayage (le numéro de la plage clignotera). Appuyer sur la touche de balayage (**SCAN**) de nouveau pour annuler le balayage.

#### **REMARQUE**

*Si l'appareil est laissé en mode de balayage, la lecture normale reprendra à la plage où le balayage a commencé.*

### **Lecture à répétition**

#### **(Répétition de plage)**

Appuyer sur la touche de répétition (1) pendant la lecture pour que la plage actuelle soit lue à répétition. "TRACK RPT" est affiché en cours de lecture.

Appuyer deux fois sur la touche de répétition (1) lors de l'affichage de "TRACK RPT" pour annuler.

#### **(Répétition de dossier)**

Appuyer deux fois sur la touche de répétition (1) pendant la lecture pour répéter la lecture des morceaux dans le dossier courant. "FOLDER RPT" est affiché en cours de lecture.

Appuyer sur la touche de répétition (1) lors de l'affichage de "FOLDER RPT" pour annuler.

### **Lecture aléatoire**

#### **(Dossier aléatoire)**

Appuyer sur la touche de lecture aléatoire (2) pendant la lecture pour que les plages du dossier soit lues de façon aléatoire. "FOLDER RDM" est affiché en cours de lecture.

Appuyer deux fois sur la touche de lecture aléatoire (2) lors de l'affichage de "FOLDER RDM" pour annuler.

#### **(Média aléatoire)**

Appuyer deux fois sur la touche de lecture aléatoire (2) pendant la lecture pour lire les morceaux dans la mémoire USB de façon aléatoire. "MEDIA RDM" est affiché en cours de lecture.

Appuyer sur la touche de lecture aléatoire (2) lors de l'affichage de "MEDIA RDM" pour annuler.

### **Changer l'affichage**

Pour les fichiers comportant un nom de fichier et d'autres informations qui ont été entrées, l'affichage passe alternativement du nom de fichier aux autres informations et vice versa à chaque fois qu'on appuie sur la touche de texte (**TEXT**) pendant que la lecture est effectuée.

Numéro de dossier/Numéro du fichier

Affichage du numéro du fichier/temps écoulé

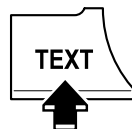

Nom du fichier

Nom du dossier

Nom de l'album

Nom du morceau

Nom de l'artiste

Fonctions intérieures

## Système audio

---

### **REMARQUE**

- Les informations (nom d'artiste, nom de la musique) ne s'affichent que lorsque les informations de la mémoire USB dans la mémoire USB sont des informations qui peuvent être affichées sur l'écran.
- Cet appareil ne peut pas afficher certains caractères. Les caractères qui ne peuvent pas s'afficher sont indiqués par un astérisque (\*).

### **Faire défiler l'affichage**

Il est uniquement possible d'afficher 9 caractères (nom de fichier) ou 13 caractères (noms de fichier exclus) à la fois. Pour afficher les autres caractères d'un titre long, presser et maintenir la touche de texte (**TEXT**) enfoncée. Les 13 caractères suivants défilent sur l'affichage. Presser et maintenir à nouveau la touche de texte (**TEXT**) enfoncée après que les 13 derniers caractères ont été affichés pour revenir au début du titre.

### **REMARQUE**

Le nombre de caractères qu'il est possible d'afficher est restreint.

### **Messages d'erreur**

Quand le message "CHECK USB" s'affiche, il indique qu'il y a une erreur dans la mémoire USB. Vérifier que le contenu enregistré dans la mémoire USB contient des fichiers MP3/WMA/AAC et re-connecter correctement. Si le message apparaît de nouveau, faire vérifier l'appareil par un concessionnaire agréé Mazda.

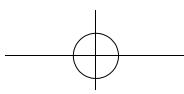

# NOTES

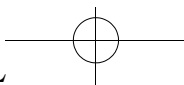
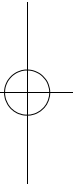
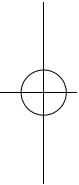

Fonctions intérieures

## Système audio

### ▼ Comment utiliser le mode USB (Type B)

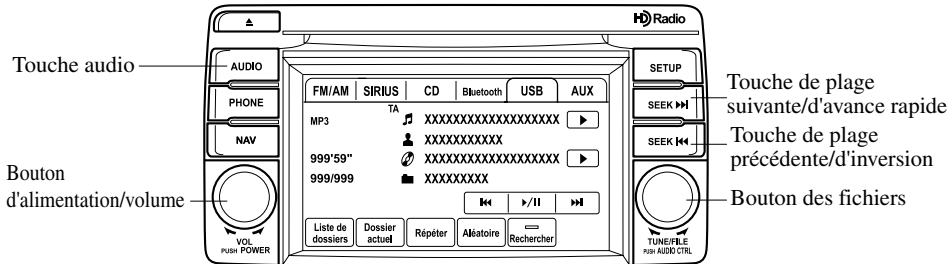

Type	Données lisibles
Mode USB	Fichier MP3/WMA/AAC

#### Lecture

1. Mettre le contacteur sur ACC ou ON.
2. Appuyer sur le bouton d'alimentation/volume pour allumer l'appareil audio.
3. Appuyer sur la touche audio (**AUDIO**) pour afficher l'écran de l'audio.
4. Appuyer brièvement sur l'onglet **USB** à l'écran pour passer au mode USB et démarrer la lecture.

#### REMARQUE

- Quand une mémoire USB n'est pas connectée au port USB, le mode ne passe pas au mode USB même si l'on appuie brièvement sur l'onglet **USB** à l'écran.
- Ne pas retirer la mémoire USB quand vous êtes en mode USB. Sinon les données pourraient être endommagées.

#### Pause

Appuyer brièvement sur la touche **►/II** à l'écran pour arrêter la lecture.  
 Appuyer brièvement sur la touche **►/II** à l'écran tandis que la lecture est arrêtée pour annuler la pause.

#### Avance rapide/Inversion

##### Opérations à l'aide du panneau audio

Appuyer sur la touche d'avance rapide (**►►**) et la maintenir enfoncée pour faire une lecture de la plage à vitesse rapide.  
 Appuyer sur la touche d'inversion (**◄◄**) et la maintenir enfoncée pour faire une lecture de la plage vers l'arrière à vitesse rapide.

##### Opérations sur l'écran

Appuyer longuement sur la touche **►►** à l'écran pour effectuer une avance rapide sur une plage.  
 Appuyer longuement sur la touche d'inversion **◄◄** pour effectuer un retour rapide dans une plage.

#### Recherche de plage

##### Opérations à l'aide du panneau audio

Appuyer sur la touche de plage suivante (**►►**) ou tourner le bouton des fichiers dans le sens des aiguilles d'une montre une fois pour passer au début de la plage suivante.

Fonctions intérieures  
**Système audio**

Appuyer sur la touche de plage précédente (◀◀) ou tourner le bouton des fichiers dans le sens inverse des aiguilles d'une montre une fois pour retourner au début de la plage en cours de lecture.

### Opérations sur l'écran

Appuyer brièvement une fois sur la touche [▶▶] à l'écran pour passer au début de la plage suivante.

Appuyer brièvement une fois sur la touche [◀◀] à l'écran pour retourner au début de la plage courante.

### Affichage de la liste des fichiers

La liste des fichiers en option dans la mémoire USB peut être visualisée.

#### (Visualiser la liste des fichiers dans le dossier en option)

Appuyer brièvement sur la touche [Liste de dossiers] à l'écran pour afficher la liste des dossiers dans la mémoire USB. Appuyer brièvement sur le dossier pour afficher la liste des fichiers.

#### (Visualiser la liste des fichiers dans le dossier actuel)

Appuyer brièvement sur la touche [Dossier actuel] à l'écran.

### Sélection de fichier

Sélectionnez le fichier désiré pour lire le morceau.

1. Appuyer brièvement sur la touche [Liste de dossiers] à l'écran pour sélectionner le dossier.
2. Appuyer brièvement sur le fichier que vous voulez lire.

### REMARQUE

Appuyer sur la touche [↶] à l'écran sur l'écran de la liste des fichiers pour afficher la liste des dossiers.

### Balayage

Cette fonction recherche les titres d'un dossier en cours de lecture et effectue la lecture de chacune des chansons pendant dix secondes pour vous aider à trouver une chanson que vous voulez écouter.

1. Appuyer brièvement sur la touche [Rechercher] à l'écran durant la lecture pour lire 10 secondes de chaque piste suivante à partir du prochain morceau.
2. Appuyer brièvement sur la touche [Rechercher] à l'écran durant la lecture pour continuer la lecture à partir de ce point.

### REMARQUE

Si l'appareil est laissé en mode de balayage, la lecture normale reprendra à la plage où le balayage a commencé.

### Lecture à répétition

#### (Répétition de morceaux durant la lecture)

Appuyer brièvement sur la touche [Répéter] à l'écran durant la lecture. “♪” est affiché en cours de lecture.

Appuyer brièvement sur la touche [Répéter] à l'écran deux fois tandis que “♪” s'affiche pour annuler.

#### (Répétition du dossier durant la lecture)

Appuyer deux fois brièvement sur la touche [Répéter] à l'écran durant la lecture. “□” est affiché en cours de lecture.



Appuyer brièvement sur la touche [Répéter] à l'écran tandis que “□” s'affiche pour annuler.



Fonctions intérieures

## Système audio



### Lecture aléatoire



#### **(Pour écouter des plages de façon aléatoire dans un dossier)**

Appuyer brièvement sur la touche  à l'écran durant la lecture. " " est affiché en cours de lecture.



Appuyer brièvement sur la touche  à l'écran deux fois tandis que " " s'affiche pour annuler.

#### **(Pour écouter des plages de façon aléatoire dans une mémoire USB)**

Appuyer deux fois brièvement sur la touche  à l'écran durant la lecture. " " est affiché en cours de lecture.

Appuyer brièvement sur la touche  à l'écran tandis que " " s'affiche pour annuler.

### Défiler le texte

Si un titre complet ne peut pas être affiché en une seule fois, appuyer brièvement sur la touche  à l'écran sur le côté droit de chaque titre. Lorsque le dernier caractère est affiché, appuyer brièvement sur la touche  à l'écran pour afficher le premier caractère du titre.

### **REMARQUE**

- La touche  à l'écran ne s'affiche que quand le titre complet ne s'affiche pas.
- Les informations (nom d'artiste, nom de la musique) ne s'affichent que lorsque mémoire USB a des informations qui peuvent être affichées sur l'écran.
- Cet appareil ne peut pas afficher certains caractères. Les caractères qui ne peuvent pas s'afficher sont indiqués par un astérisque (\*).
- Le nombre de caractères qu'il est possible d'afficher est restreint.

### Messages d'erreur

Si le message "Erreur USB" s'affiche, il indique qu'il n'y a pas de fichier lisible dans la mémoire USB ou qu'il y a une erreur. Vérifier que le contenu enregistré dans la mémoire USB contient des fichiers MP3/WMA/AAC et re-connecter correctement. Si le message apparaît de nouveau, faire vérifier l'appareil par un concessionnaire agréé Mazda.



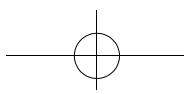

# NOTES

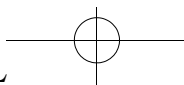
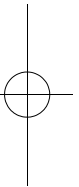
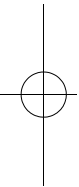

Fonctions intérieures

## Système audio

### ▼ Comment utiliser le mode iPod (Type A)

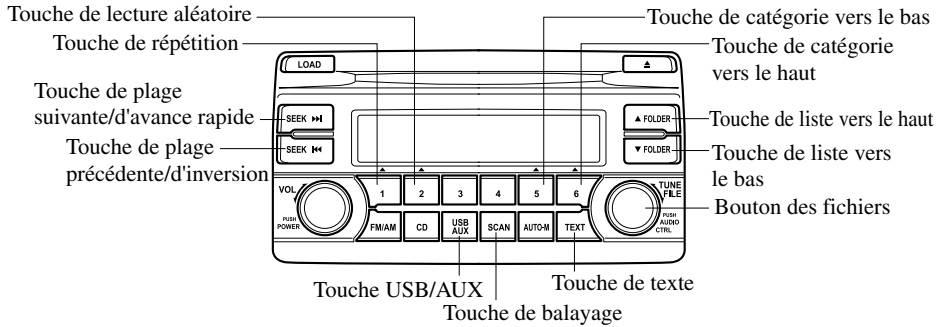

Les iPods raccordables sont comme suit:

- iPod: 5G
- iPod classic
- iPod nano: 1/2/3/4/5G
- iPod touch\*<sup>1</sup>: 1/2G
- iPhone\*<sup>1</sup>: 3G/3GS

\*1 Pour les fonctions iPod uniquement

#### **REMARQUE**

Il n'est pas possible d'utiliser les fonctions d'iPod tandis que l'iPod est raccordé à l'appareil, car ce dernier commande les fonctions de l'iPod.

#### **Lecture**

1. Mettre le contacteur sur ACC ou ON.
2. Appuyer sur le bouton d'alimentation/volume pour allumer l'appareil audio.
3. Appuyer sur la touche USB/AUX (USB/AUX) pour passer en mode audio iPod et faire démarrer la lecture.

#### **REMARQUE**

- Lorsque l'iPod n'est pas inséré, le mode ne permute pas au mode iPod.
- Quand il n'y a pas de données lisibles dans l'iPod, "NO CONTENTS" est indiqué.
- Ne pas retirer l'iPod quand vous êtes en mode iPod. Sinon les données pourraient être endommagées.

#### **Avance rapide/Inversion**

Appuyer sur la touche d'avance rapide (▶▶) et la maintenir enfoncée pour faire une lecture de la plage à vitesse rapide. Appuyer sur la touche d'inversion (◀◀) et la maintenir enfoncée pour faire une lecture de la plage vers l'arrière à vitesse rapide.

#### **Recherche de plage**

Appuyer sur la touche de plage suivante (▶) ou tourner le bouton des fichiers dans le sens des aiguilles d'une montre une fois pour passer au début de la plage suivante.

Fonctions intérieures  
**Système audio**

Appuyer sur la touche de passage à la plage précédente (◀◀) ou tourner le bouton des fichiers dans le sens inverse des aiguilles d'une montre quelques secondes après le début de la lecture pour passer à la plage précédente. Appuyer sur la touche de passage à la plage précédente (◀◀) ou tourner le bouton des fichiers dans le sens inverse des aiguilles d'une montre au bout de quelques secondes pour lancer la lecture depuis le début de la plage. Le temps nécessaire pour passer à la plage précédente/lancer la lecture depuis le début d'une plage varie selon la version logicielle de l'iPod.

**Recherche de catégorie**

Appuyer sur la touche de catégorie précédente (5) pour sélectionner la catégorie précédente et appuyer sur la touche de catégorie suivante (6) pour sélectionner la catégorie suivante.

**REMARQUE**

*Les types de catégories comprennent Liste d'écoute, Artiste, Album, Morceau, Podcast, Genre, Compositeur, et Livres audio.*

**Recherche de liste**

Appuyer sur la touche de liste vers le bas (▼) pour sélectionner la liste précédente et appuyer sur la touche de liste vers le haut (▲) pour sélectionner la liste suivante.

**REMARQUE**

*Lorsque la catégorie sélectionnée est Morceau ou Livre audio, il n'y a pas de liste.*

**Balayage de musique**

Cette fonction balaye les titres d'une liste en cours de lecture et lit 10 secondes de chaque morceau pour vous permettre d'en trouver un que vous voulez écouter.

Appuyer sur la touche de balayage (SCAN) pendant la lecture pour commencer le balayage (le numéro de la plage clignotera). Appuyer sur la touche de balayage (SCAN) de nouveau pour annuler le balayage.

**REMARQUE**

*Si l'appareil est laissé en mode de balayage, la lecture normale reprendra à la plage où le balayage a commencé.*

**Lecture à répétition**

Appuyer sur la touche de répétition (1) pendant la lecture pour répéter la lecture du morceau dans la liste courante.

“TRACK RPT” est affiché en cours de lecture.

Appuyer sur la touche de répétition (1) lors de l'affichage de “TRACK RPT” pour annuler.

**Lecture aléatoire**

**(Aléatoire de morceau)**

Appuyer sur la touche de lecture aléatoire (2) pendant la lecture pour lire les plages de la liste de façon aléatoire. “SONG RDM” est affiché en cours de lecture.

Appuyer deux fois sur la touche de lecture aléatoire (2) lors de l'affichage de “SONG RDM” pour annuler.

**(Dossier aléatoire)**

Appuyer deux fois sur la touche de lecture aléatoire (2) pendant la lecture pour lire les morceaux dans l'iPod de façon aléatoire. “ALBUM RDM” est affiché en cours de lecture.

Appuyer sur la touche de lecture aléatoire (2) lors de l'affichage de “ALBUM RDM” pour annuler.

Fonctions intérieures

## Système audio

### **REMARQUE**

Le numéro de piste en cours de lecture aléatoire est dans l'ordre de la table de l'iPod shuffle.

### **Changer l'affichage**

Pour les fichiers comportant un nom de fichier et d'autres informations qui ont été entrées, l'affichage passe alternativement du nom de fichier aux autres informations et vice versa à chaque fois qu'on appuie sur la touche de texte (**TEXT**) pendant que la lecture est effectuée.

Numéro du fichier/Temps  
écoulé

Catégorie (Titre de liste de  
lecture/Titre de genre/Titre de  
compositeur/Titre de Podcast)



Nom de l'artiste

Nom de l'album

Nom du morceau

### **REMARQUE**

- Les informations (nom d'artiste, nom de la musique) ne s'affichent que lorsque l'iPod a des informations qui peuvent être affichées.
- Cet appareil ne peut pas afficher certains caractères. Les caractères qui ne peuvent pas s'afficher sont indiqués par un astérisque (\*).

### **Faire défiler l'affichage**

Il n'est possible que d'afficher 13 caractères (noms de fichier exclus) à la fois. Pour afficher les autres caractères d'un titre long, presser et maintenir la touche de texte (**TEXT**) enfoncée. Les 13 caractères suivants défilent sur l'affichage. Presser et maintenir à nouveau la touche de texte (**TEXT**) enfoncée après que les 13 derniers caractères ont été affichés pour revenir au début du titre.

### **REMARQUE**

Le nombre de caractères qu'il est possible d'afficher est restreint.

### **Messages d'erreur**

Si le message "CHECK iPod" s'affiche, il indique qu'il y a une anomalie dans l'iPod. Vérifier que le contenu enregistré dans l'iPod contient des fichiers pouvant être lus et qu'il connecte correctement. Si le message apparaît de nouveau, faire vérifier l'appareil par un concessionnaire agréé Mazda.

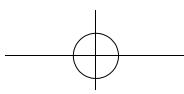

# NOTES

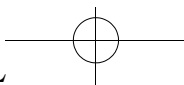
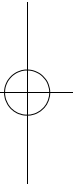
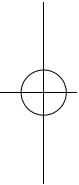

Fonctions intérieures

## Système audio

### ▼ Comment utiliser le mode iPod (Type B)

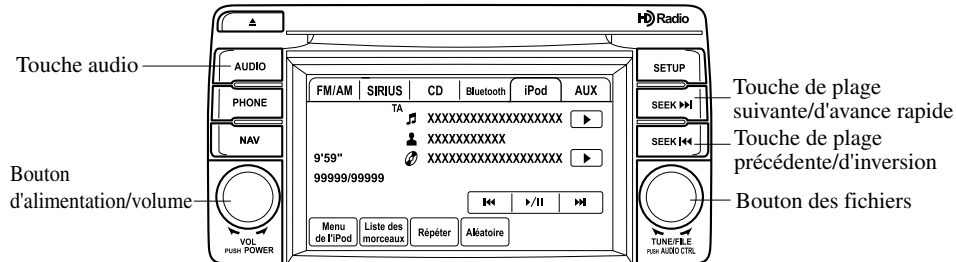

Les iPods raccordables sont comme suit:

- iPod: 5G
- iPod classic
- iPod nano: 1/2/3/4/5G
- iPod touch\*<sup>1</sup>: 1/2G
- iPhone\*<sup>1</sup>: 3G/3GS

\*1 Seulement la fonction iPod

#### **REMARQUE**

Il n'est pas possible d'utiliser les fonctions d'iPod tandis que l'iPod est raccordé à l'appareil, car ce dernier commande les fonctions de l'iPod.

#### **Lecture**

1. Mettre le contacteur sur ACC ou ON.
2. Appuyer sur le bouton d'alimentation/volume pour allumer l'appareil audio.
3. Appuyer sur la touche audio (**AUDIO**) pour afficher l'écran de l'audio.
4. Appuyer brièvement sur l'onglet **iPod** à l'écran pour passer au mode iPod et démarrer la lecture.

#### **REMARQUE**

- Quand l'iPod est connecté au port USB, l'onglet **USB** à l'écran change à l'onglet **iPod** à l'écran.
- Ne pas retirer l'iPod quand vous êtes en mode iPod. Sinon les données pourraient être endommagées.

#### **Pause**

Appuyer brièvement sur la touche **▶/||** à l'écran pour arrêter la lecture. Appuyer brièvement sur la touche **▶/||** à l'écran tandis que la lecture est arrêtée pour annuler la pause.

#### **Avance rapide/Inversion**

##### **Opérations à l'aide du panneau audio**

Appuyer sur la touche d'avance rapide (**▶▶**) et la maintenir enfoncée pour faire une lecture de la plage à vitesse rapide. Appuyer sur la touche d'inversion (**◀◀**) et la maintenir enfoncée pour faire une lecture de la plage vers l'arrière à vitesse rapide.

##### **Opérations sur l'écran**

Appuyer longuement sur la touche **▶▶** à l'écran pour effectuer une avance rapide sur une plage.



Fonctions intérieures  
**Système audio**

Appuyer longuement sur la touche  à l'écran pour effectuer un retour rapide sur une plage.

### **Recherche de plage**



#### **Opérations à l'aide du panneau audio**

Appuyer sur la touche de plage suivante () ou tourner le bouton des fichiers dans le sens des aiguilles d'une montre une fois pour passer au début de la plage suivante.

Appuyer sur la touche de passage à la plage précédente () ou tourner le bouton des fichiers dans le sens inverse des aiguilles d'une montre quelques secondes après le début de la lecture pour passer à la plage précédente. Appuyer sur la touche de passage à la plage précédente () ou tourner le bouton des fichiers dans le sens inverse des aiguilles d'une montre au bout de quelques secondes pour lancer la lecture depuis le début de la plage. Le temps nécessaire pour passer à la plage précédente/lancer la lecture depuis le début d'une plage varie selon la version logicielle de l'iPod.

#### **Opérations sur l'écran**

Appuyer brièvement une fois sur la touche  à l'écran pour passer au début de la plage suivante.

Appuyer brièvement sur la touche  à l'écran quelques secondes après le début de la lecture pour passer à la plage précédente. Appuyer brièvement sur la touche  à l'écran au bout de quelques secondes pour lancer la lecture depuis le début de la plage. Le temps nécessaire pour passer à la plage précédente/lancer la lecture depuis le début d'une plage varie selon la version logicielle de l'iPod.

### **Affichage de la liste des morceaux**

La liste des morceaux dans l'iPod peut être visualisée.

#### **REMARQUE**

*Il est possible que la liste de morceaux ne s'affiche pas selon les conditions.*

#### **(Affichage de la liste en option)**

1. Appuyer brièvement sur la touche  à l'écran durant la lecture.
2. Appuyer brièvement sur la catégorie que vous voulez sélectionner. La liste des enregistrements ou la liste des morceaux s'affiche.

#### **(Affichage d'une liste en cours de lecture)**

Appuyer brièvement sur la touche  à l'écran.

#### **REMARQUE**

*Appuyer sur la touche  à l'écran pour afficher la liste du haut.*

### **Sélection à partir de la liste**



Sélectionnez le morceau désiré à lire.

1. Appuyer brièvement sur la touche  à l'écran pour sélectionner la liste de morceaux.
2. Appuyer sur le morceau que vous voulez lire.

#### **REMARQUE**

*La liste du morceau choisi devient la liste de lecture.*



### **Lecture à répétition**

Appuyer brièvement sur la touche  à l'écran durant la lecture. “” est affiché en cours de lecture.

Fonctions intérieures

## Système audio



Appuyer brièvement sur la touche

 à l'écran deux fois tandis que  
“” s'affiche pour annuler.



### Lecture aléatoire

#### **(Lecture aléatoire des morceaux dans la liste en cours de lecture)**



Appuyer brièvement sur la touche

 à l'écran durant la lecture. “”  
est affiché en cours de lecture.



Appuyer brièvement sur la touche

 à l'écran deux fois tandis que  
“” s'affiche pour annuler.

#### **(Lecture aléatoire d'albums dans la liste en cours de lecture)**

Appuyer deux fois brièvement sur la  
touche  à l'écran durant la lecture.  
“” est affiché en cours de lecture.

Appuyer brièvement sur la touche

 à l'écran tandis que “”  
s'affiche pour annuler.

### **REMARQUE**

*Le numéro de piste en cours de lecture  
aléatoire est dans l'ordre de la table de l'iPod  
shuffle.*

### **Défiler le texte**

Si un titre complet ne peut pas être affiché  
en une seule fois, appuyer brièvement sur  
la touche  à l'écran sur le côté droit du  
titre pour afficher le titre complet.

Lorsque le dernier caractère est affiché,  
appuyer brièvement sur la touche  à  
l'écran pour afficher le premier caractère  
du titre.

### **REMARQUE**

- La touche  à l'écran ne s'affiche que  
lorsqu'au titre ne s'affiche.
- Les informations (nom d'artiste, nom de la  
musique) ne s'affichent que lorsque l'iPod a  
des informations qui peuvent être affichées  
sur l'écran.
- Cet appareil ne peut pas afficher certains  
caractères. Les caractères qui ne peuvent  
pas s'afficher sont indiqués par un  
astérisque (\*).
- Le nombre de caractères qu'il est possible  
d'afficher est restreint.

### **Messages d'erreur**

Si le message “Erreur sur l'iPod” s'affiche,  
il indique qu'il n'y a pas de fichiers  
pouvant être lus dans l'iPod ou qu'il y a  
une anomalie. Vérifier que le contenu  
enregistré dans l'iPod contient des fichiers  
pouvant être lus et le reconnecter  
correctement. Si le message apparaît de  
nouveau, faire vérifier l'appareil par un  
concessionnaire agréé Mazda.



Fonctions intérieures  
**Système audio**

▼ **Indications d'erreur**

Si une indication d'erreur est affichée, se référer au tableau suivant pour trouver la cause. Si l'indication d'erreur ne peut pas être annulée, s'adresser concessionnaire agréé Mazda.

Indication	Cause	Solution
CHECK USB	Erreur de la mémoire USB	Connecter une autre mémoire USB correctement. Si l'indication d'erreur continue à apparaître, s'adresser à un concessionnaire agréé Mazda.
Erreur USB		
CHECK iPod	Anomalie de l'iPod	Connecter une autre iPod correctement. Si l'indication d'erreur continue à apparaître, s'adresser à un concessionnaire agréé Mazda.
Erreur sur l'iPod		

Fonctions intérieures

## Bluetooth®

### Bluetooth® \*

#### **Présentation du téléphone mains-libres Bluetooth®**

Quand un appareil (téléphone portable) Bluetooth® est connecté à l'appareil mains libres du véhicule via la transmission d'ondes radio, un appel peut être émis ou reçu en appuyant sur les boutons appel, décrocher, raccrocher ou la commande vocale sur le volant de direction, ou en utilisant le panneau. Par exemple, même si un appareil (téléphone portable) est dans votre poche de manteau, un appel peut être fait sans prendre l'appareil (téléphone portable) de la poche et en l'utilisant directement.

#### **Description du système audio Bluetooth®**

Quand un appareil audio portable équipé de la fonction de communication du Bluetooth® est programmée à l'appareil Bluetooth® vous pouvez écouter de la musique enregistrée sur l'appareil audio portable programmé depuis les haut-parleurs du véhicule. Il n'est pas nécessaire de connecter l'appareil audio portable à la borne d'entrée externe du véhicule. Après la programmation, utiliser le panneau de configuration de l'audio du véhicule pour lire/arrêter l'audio.

### ▼ Avant d'utiliser Bluetooth®

#### **⚠ ATTENTION**

- *Un périphérique ne peut être programmé que quand le véhicule est arrêté en stationnement.*
- *Les types de périphériques mobiles Bluetooth® qu'il est possible de raccorder à l'appareil Bluetooth® sont limités. Toutefois, même parmi ces périphériques mobiles Bluetooth®, il en est que l'on ne peut pas raccorder ou dont les fonctions limitées. La compatibilité de chaque périphérique mobile Bluetooth® à utiliser avec le système Bluetooth® doit être contrôlée individuellement. Par conséquent, consulter un concessionnaire agréé Mazda, un centre d'assistance en ligne ou un centre d'appel pour obtenir plus d'informations concernant la compatibilité du périphérique mobile Bluetooth®.*

- *Etats-Unis  
Téléphone: 800-430-0153  
Web: [www.MazdaUSA.com/bluetooth](http://www.MazdaUSA.com/bluetooth)*
- *Canada  
Téléphone: 800-430-0153  
Web: [www.mazdahandsfree.ca](http://www.mazdahandsfree.ca)*
- *Mexique  
Service des relations avec la clientèle (CAC)  
Téléphone: 01-800-01-MAZDA  
Web: [www.MazdaUSA.com/bluetooth](http://www.MazdaUSA.com/bluetooth)*



**REMARQUE**

**(Langues disponibles)**

*Le système de téléphone mains-libres*

*Bluetooth® peut être utilisé dans les langues suivantes:*

*Anglais, espagnol, français canadien.*

*Se référer à Configuration à la page 5-57.*

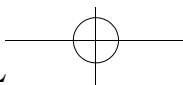
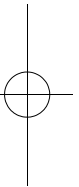
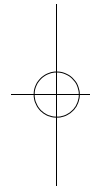

## Fonctions intérieures **Bluetooth®**

### ▼ Composants

#### Unité audio

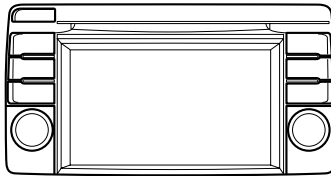

#### Touches appel, décrocher et raccrocher

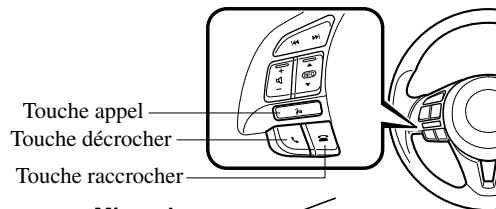

#### Microphone

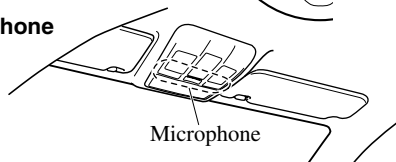

#### **Unité audio (Type B)**

L'unité audio (Type B) est utilisée pour le réglage du volume et le fonctionnement du panneau tactile. Les informations Bluetooth® s'affichent sur l'écran. L'écran est allumé en appuyant brièvement sur l'onglet pour chaque fonction qui doit être utilisée.

#### **ATTENTION**

*Ne pas appuyer fortement sur le panneau ou y appuyer avec un objet pointu.*

#### **Affichage éteint**

L'affichage de l'appareil audio peut être désactivé par l'utilisation de la reconnaissance vocale.

1. Appuyer sur la touche décrocher ou appel.
2. **Dire:** [Bip] "Affichage désactivé"

#### **Saisir le chiffre ou le symbole**

Utiliser le clavier numérique.

Un appui long sur la touche  à l'écran pour entrer + .

Appuyer sur la touche  à l'écran pour supprimer la valeur d'entrée actuelle.

### Activer le système de navigation (véhicules équipés d'un système de navigation)

La commande de reconnaissance vocale pour le système de navigation est activée.

1. Appuyer sur la touche appel.
2. **Invite:** “Prêt”
3. **Dire:** [Bip] “Navigation”

### Touches appel, décrocher et raccrocher (mains libres)

Les fonctions de base du système mains-libres Bluetooth® peuvent être utilisées par exemple pour passer des appels ou raccrocher, en actionnant les touches appel, décrocher et raccrocher situées sur le volant de direction.

### Microphone (mains-libres)

Le microphone est utilisé pour entrer des commandes vocales ou pour converser.

### ▼ Réglage du volume

Pour régler le volume, utiliser le bouton d'alimentation/volume de l'appareil audio. Tourner le bouton vers la droite pour augmenter le volume, et vers la gauche pour le diminuer.

Il est aussi possible de régler le volume en utilisant la touche de volume se trouvant sur le volant de direction.

### Pré-réglage

Les volumes de conversation et du guidage vocal et une sonnerie peuvent chacun être réglés à l'avance.

1. Appuyer brièvement sur l'onglet **[Param.]** à l'écran pour afficher l'écran de configuration Bluetooth®.
2. Appuyer brièvement sur l'onglet **[Réglage du volume]** à l'écran pour afficher l'écran de réglage du volume.
3. **(Volume vers le haut)** Appuyer brièvement sur la touche **[+]** à l'écran.  
**(Volume vers le bas)** Appuyer brièvement sur la touche **[-]** à l'écran.

4. **Invite:** “Les appels téléphoniques seront réglés sur ce volume.” ou “La reconnaissance vocale sera réglée sur ce volume.”

### **REMARQUE**

*Il est impossible de régler le volume de l'appareil audio pendant que le système mains-libres Bluetooth® est utilisé.*

### ▼ Reconnaissance vocale

Pour éviter toute détérioration du taux de reconnaissance vocale et de la qualité de voix, il faut observer les points suivants:

- Le système mains libres ne peut effectuer la reconnaissance vocale pendant que le bip sonore ou le guide vocal fonctionne. Attendre jusqu'à ce que le bip sonore ou le guide vocal ait fini avant d'énoncer vos commandes.
- La reconnaissance vocale ne peut pas reconnaître des dialectes ou des mots qui sont différents des invites du téléphone mains-libres. Appeler en utilisant les mots spécifiés par les commandes vocales.

Fonctions intérieures

## Bluetooth®

- Il est inutile de se placer face au microphone ou de s'en approcher. Appeler les commandes vocales tout en conservant une position de conduite sûre.
- Ne pas parler trop lentement ou trop fort.
- Parler clairement, sans pause entre les mots ou les nombres.
- Fermer les vitres et/ou le toit ouvrant transparent pour atténuer les bruits forts provenant de l'extérieur du véhicule, ou réduire le courant d'air du système de climatisation pendant qu'on utilise le téléphone mains-libres Bluetooth®.
- Veiller ne pas orienter les aérations directement sur le microphone.

### REMARQUE

*Si le fonctionnement de la reconnaissance vocale n'est pas satisfaisant. Se référer à Dépannage à la page 5-98.*

Bien noter que la reconnaissance vocale peut commettre des erreurs bien que l'on respecte les points ci-dessus.

Lors du fonctionnement de l'unité audio ou de la climatisation tandis que Bluetooth® mains libres est utilisé, le bip sonore ou le guide vocal (unité audio) est inaudible.

### ▼ Utilisation de cette section

#### Reconnaissance vocale

Le text contient les descriptions suivantes:

**Dire:** Commandes vocales que vous devez appeler.

**Inviter:** Guidage vocal émis par le haut-parleur.

### REMARQUE

*Enoncer les commandes vocales après avoir entendu le bip sonore [Bip].*

Exemple)

**Dire:** [Bip] "Composer"

**Inviter:** "Veuillez donner le numéro"

**Dire:** [Bip] "XXXXXXXXXXXX (Ex. "5551234") (numéro de téléphone)"

### Méthode d'activation mains-libres Bluetooth®

Appuyer sur la touche décrocher ou appel. Le système mains libres est activé. Une fois le système activé, il est possible d'utiliser les fonctions du téléphone mains libres, telles que l'émission et la réception d'appels. Se référer à Téléphone mains-libres Bluetooth® à la page 5-88.

### REMARQUE

- Appuyer sur la touche décrocher pour activer le mode téléphone. Appuyer sur la touche appel pour activer le menu principal. Le téléphone, le didacticiel, ou le mode de navigation peuvent être activés dans le menu principal.
- Pour les véhicules équipés d'un système de navigation, le système fonctionne en énonçant la commande de reconnaissance vocale du système de navigation après avoir exercé un appui léger sur la touche appel. Pour plus de détails au sujet de la reconnaissance vocale du système de navigation, se référer au "Conduite et Entretien du SYSTEME DE NAVIGATION" distinct.

### (Didacticiel)

Le didacticiel indique comment utiliser le téléphone mains-libres Bluetooth®. Procéder comme suit pour activer le didacticiel:

1. Appuyer sur la touche appel.

2. **Invite:** “Prêt”
3. **Dire:** [Bip] “Tuteur”
4. Suivre les invites pour obtenir les instructions de guidage vocal adéquates.

### **Fonctionnement du panneau**

#### **Méthode d'activation mains-libres Bluetooth®**

Appuyer sur la touche de téléphone (PHONE).

Le système mains libres est activé. Une fois le système activé, il est possible d'utiliser les fonctions du téléphone mains libres, telles que l'émission et la réception d'appels.

Se référer à Téléphone mains-libres Bluetooth® à la page 5-88.

#### **▼ Préparation Bluetooth®**

##### **Programmation du périphérique (jumelage)**

Pour utiliser le système mains-libres et audio Bluetooth®, il faut programmer l'appareil équipé de Bluetooth® sur l'appareil mains-libres en procédant comme suit. Il est possible de programmer un maximum de sept appareils incluant les téléphones portables mains-libres et les appareils audio Bluetooth® au niveau d'un véhicule.

#### **REMARQUE**

- *Un périphérique ne peut être programmé que quand le véhicule est arrêté en stationnement. Si le véhicule commence à se déplacer, la procédure de jumelage prendra fin. Il est dangereux d'effectuer la programmation pendant qu'on conduit - par conséquent effectuer l'appairage de l'appareil avant de commencer à conduire. Gérer le véhicule dans un endroit sûr avant d'effectuer la programmation.*
- *Comme la plage de communication d'un périphérique Bluetooth® est d'environ 10 mètres (32 pieds), si un périphérique se trouve dans un rayon de 10 mètres (32 pieds) autour du véhicule, il risquera d'être détecté/programmé accidentellement lorsque la programmation d'un autre périphérique est effectuée.*

En ce qui concerne le fonctionnement du périphérique audio Bluetooth®, se reporter à son manuel d'instructions. Certains périphériques audio Bluetooth® disposent d'un code PIN (à quatre chiffres). Se reporter au manuel d'instructions du périphérique audio: la procédure de programmation varie selon que le périphérique dispose ou non d'un code PIN.

#### **Reconnaissance vocale**



1. Appuyer sur la touche décrocher.
2. **Invite:** “Les options offertes sont : Appeler, Composer, Recomposer, Rappel, Configurer ou Numéro d'urgence.”
3. **Dire:** [Bip] “Configurer”

## Fonctions intérieures

# Bluetooth®

4. **Invite:** “Cette opération peut uniquement être effectuée à partir de l’écran du véhicule. Sélectionnez l’option désirée à l’écran. Notez que certaines options sont uniquement disponibles lorsque le véhicule est arrêté. Désactivation du mode Mains-libres en cours.”
5. L’écran de configuration Bluetooth® s’affiche et le mode de reconnaissance vocale est terminé. Passer à l’étape 3 ci-dessous pour le “Fonctionnement du panneau”.

### Fonctionnement du panneau

1. Appuyer brièvement sur la touche  à l’écran.
2. Appuyer brièvement sur la touche  à l’écran. La liste des appareils d’appairage s’affiche.
3. Appuyer brièvement sur la touche  à l’écran pour afficher le message et passer au fonctionnement de l’appareil.
4. En utilisant le périphérique, effectuer une recherche pour le périphérique Bluetooth® (dispositif périphérique).
5. Sélectionner “Mazda” dans la liste des appareils recherchés par l’appareil.

### REMARQUE

- Si la version de Bluetooth® pour votre appareil est 2,1 ou plus, le protocole d’appairage SSP (Secure Simple Pairing) est utilisé pour indiquer le type d’appairage sans saisir de code PIN. Les deux méthodes suivantes d’appairage pour le SSP sont disponibles, et soit l’une des méthodes est automatiquement sélectionnée et réalisée.
    - Just Works
    - Comparaison numérique
  - Certains appareils acceptent seulement un code de jumelage particulier (généralement, “0000” ou “1234”). S’il est impossible d’effectuer le jumelage, se reporter au mode d’emploi de l’appareil mobile, et essayer ces chiffres si nécessaire.
6. **(Appareil avec la version 2.0 Bluetooth®)**  
Entrer le code d’appairage à 4 chiffres dans l’appareil.  
**(Appareil avec la version 2.1 Bluetooth® ou supérieure)**
    - **Just Works est détecté**  
L’appairage s’effectue automatiquement.
    - **La comparaison numérique est détectée**  
Vérifier le code à 6 chiffres affiché sur l’appareil audio, qui est également affiché sur l’appareil, et appuyer brièvement sur la touche  à l’écran.
  7. **(Appareil avec le profil PBAP)**  
L’historique d’appels (historique entrant/sortant) pour l’appareil est téléchargé automatiquement.



Fonctions intérieures  
**Bluetooth®**

Une fois le périphérique enregistré, il est automatiquement identifié par le système. En réactivant le système mains-libres Bluetooth® ou en activant le système mains-libres Bluetooth® une fois le contacteur est placé sur OFF à ACC, la condition de connexion de l'appareil est indiquée à l'écran.





### **Sélection du périphérique**

Si plusieurs périphériques ont été programmés, l'unité Bluetooth® établit la liaison vers le périphérique programmé en dernier. Si la liaison vers un autre périphérique programmé est souhaitée, la liaison doit être modifiée. L'ordre de priorité des périphériques est conservé après modification de la liaison, même si le contacteur est arrêté.

### **REMARQUE**



*Si le nom de l'appareil ne peut pas être affiché en entier, "... " est ajouté à la fin du titre qui est affiché.*

### **Connecter d'autres appareils**





1. Appuyer brièvement sur l'onglet  à l'écran.
2. Appuyer brièvement sur le nom de l'appareil auquel vous souhaitez vous connecter pour afficher l'écran d'informations de l'appareil.
3. Appuyer brièvement sur la touche  à l'écran pour connecter en tant qu'appareil à mains libres. Appuyer brièvement sur la touche  à l'écran pour connecter en tant qu'appareil audio Bluetooth®.
4. Appuyer brièvement sur la touche  à l'écran.

### **5. (Appareil avec le profil PBAP)**





L'historique d'appels (historique entrant/sortant) pour l'appareil est téléchargé automatiquement.

Si la connexion est terminée, le nom de l'appareil s'affiche. Appuyer brièvement sur la touche  à l'écran pour afficher l'écran de la liste des appareils et afficher l'icône  ou  dans le nom du nouvel appareil qui est connecté.

### **Déconnecter un appareil**

1. Appuyer brièvement sur l'onglet  à l'écran.
2. Appuyer brièvement sur la touche  à l'écran.
3. Appuyer brièvement sur le nom de l'appareil qui est actuellement connecté pour afficher l'écran d'informations de l'appareil.
4. Appuyer brièvement sur la touche  à l'écran pour déconnecter l'appareil à mains libres. Appuyer brièvement sur la touche  à l'écran pour déconnecter l'appareil audio.
5. Appuyer brièvement sur la touche  à l'écran.

### **Suppression d'un appareil enregistré**

1. Appuyer brièvement sur l'onglet  à l'écran.
2. Appuyer brièvement sur la touche  à l'écran.
3. Appuyer brièvement sur le nom de l'appareil que vous voulez supprimer.
4. Appuyer brièvement sur la touche  à l'écran.
5. Appuyer brièvement sur la touche  à l'écran.

Fonctions intérieures

## Bluetooth®



### REMARQUE

Si vous voulez supprimer tous les appareils d'appairage, effectuer la restauration des défauts.

Se référer à Restaurer les défauts à la page 5-88.



### ▼ Changer le Code PIN

Le code PIN (4 chiffres) peut être modifié.

1. Appuyer brièvement sur l'onglet  à l'écran.
2. Appuyer brièvement sur la touche  à l'écran.
3. Supprimer le code PIN qui est actuellement défini.
4. Entrer le nouveau code PIN à définir.
5. Appuyer brièvement sur la touche  à l'écran.

### ▼ Restaurer les défauts

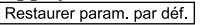
Toutes les données de l'appareil d'appairage et celles du répertoire peuvent être supprimés.

1. Appuyer brièvement sur l'onglet  à l'écran.
2. Appuyer brièvement sur la touche  à l'écran.
3. Appuyer brièvement sur la touche  à l'écran.
4. Appuyer brièvement sur la touche  à l'écran.

5-88

## Téléphone mains-libres Bluetooth®

### Spécification Bluetooth® applicable

Ver. 2,0 ou supérieure

#### Profil de réponse

- HFP (Hands-Free Profile) Ver. 1.5
- DUN (Dial-up Networking Profile) Ver. 1.1
- PBAP (Phone Book Access Profile) Ver. 1.0
- OPP (Object Push Profile) Ver. 1.1

### REMARQUE

- Le système mains-libres Bluetooth® est opérationnel quelques secondes après que le contacteur ait été mis sur ACC ou ON (il faut moins de 15 secondes).
- Si le contacteur est mis sur la position d'arrêt lors d'un appel mains-libres, la ligne sera transférée automatiquement vers l'appareil (téléphone portable).

### ▼ Appel à l'aide d'un numéro de téléphone

#### REMARQUE

S'entraîner à effectuer cette opération en étant bien garé, jusqu'à ce qu'on se sente parfaitement capable de le faire conduisant sur une route sûre. Si l'on n'est pas parfaitement sûr de soi, effectuer tous les appels après avoir bien garé le véhicule; ne conduire que quand on est parfaitement sûr de soi et qu'on peut concentrer toute son attention sur la conduite.

#### Reconnaissance vocale

1. Appuyer sur la touche décrocher.
2. **Invite:** "Les options offertes sont : Appeler, Composer, Recomposer, Rappel, Configurer ou Numéro d'urgence."

3. **Dire:** [Bip] “Composer”
4. **Invite:** “Composer. Veuillez donner le numéro”
5. **Dire:** [Bip] “XXXXXXXXXXXX (Ex. “5551234”) (numéro de téléphone)”
6. **Invite:** “XXXXXXXXXXXX. (Ex. “5551234”) (numéro de telephone (premier choix))”
7. **Invite:** “Appuyez sur le bouton Décrocher pour composer ou continuez à ajouter des numéros. Vous pouvez également dire Option A ou Option B pour remplacer les derniers chiffres entrés par ceux affichés à l’écran, ou encore, dire Revenir pour effacer les derniers chiffres entrés.”

#### **REMARQUE**

*Il est possible que les options ne soient pas indiquées selon les conditions.*

8. **(Composition)**  
Appuyer sur la touche décrocher ou énoncer “Composer”, puis passer à l’étape 9.  
**(Ajout/entrée de numéro de téléphone)**  
Énoncer, “XXX” (numéro de téléphone désiré). Ensuite, passer à l’étape 5.  
**(Le dernier numéro de téléphone reconnu est remplacé par l’option A ou B)**  
Dire, “Option A” ou “Option B”.  
Ensuite, passer à l’étape 6.  
**(Correction du numéro de téléphone)**  
Dire, “Revenir”. L’invite répond, “Les derniers chiffres entrés ont été supprimés”. Ensuite, passer à l’étape 4 ou l’étape 7.
9. L’appel est passé.



#### **REMARQUE**

*Il est possible de combiner la commande “Composer” avec un numéro de téléphone.  
Ex. A l’étape 3, dire “Composer 1234567”, il est ensuite possible de sauter les étapes 4 et 5.*

#### **Fonctionnement du panneau**

1. Entrer le numéro de téléphone en utilisant le clavier numérique.
2. Appuyer brièvement sur la touche  à l’écran pour faire l’appel.

#### **▼ Réception d’un appel entrant**

1. **Invite:** “Appel entrant, appuyez sur le bouton Décrocher pour répondre.”
2. Pour accepter l’appel, appuyer sur la touche décrocher ou appuyer brièvement sur la touche  à l’écran. Pour rejeter l’appel, appuyer sur la touche raccrocher ou appuyer brièvement sur la touche  à l’écran.

#### **▼ Raccrochage d’un appel**

Appuyer sur la touche raccrocher ou appuyer brièvement sur la touche  à l’écran durant l’appel.

#### **▼ Utilisation de la fonction d’aide**

La fonction d’aide explique à l’utilisateur toutes les commandes vocales utilisables dans les conditions actuelles.

1. Appuyer sur la touche décrocher ou appel.
2. **Dire:** [Bip] “Aide”
3. Suivre les invites pour obtenir les instructions de guidage vocal adéquates.

## Fonctions intérieures

# Bluetooth®

### ▼ Annuler

Le système mains-libres Bluetooth® passe en état de veille si l'opération suivante est effectuée alors que le système est activé. Exercer une pression longue sur la touche raccrocher ou appel.

### ▼ Retourner à l'opération précédente

Cette commande permet de revenir à l'opération précédente lorsqu'on est en mode de reconnaissance vocale.

**Dire:** [Bip] "Revenir"

### ▼ Utilisation du répertoire

#### Importer les contacts (Télécharger le répertoire téléphonique)

Les données du répertoire du périphérique (téléphone mobile) peuvent être envoyées et enregistrées sur votre répertoire du téléphone mains-libres Bluetooth® en utilisant Bluetooth®.

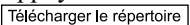
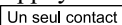
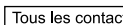

1. Appuyer brièvement sur l'onglet  à l'écran.
2. Appuyer brièvement sur la touche  à l'écran.
3. Appuyer brièvement sur la touche  ou  à l'écran pour passer au fonctionnement de l'appareil.

### **REMARQUE**

- Si le répertoire téléphonique a déjà été enregistré dans l'appareil mains libres durant "le téléchargement du répertoire téléphonique" le répertoire téléphonique actuel est écrasé.
- Au maximum 1000 contacts peuvent être enregistrés dans le répertoire téléphonique.
- Le répertoire téléphonique, l'enregistrement des appels entrants/sortants et la mémoire de numérotation rapide sont exclusifs pour chaque téléphone mobile pour des raisons de confidentialité.

4. Le téléchargement commencera à partir du téléphone portable.

#### Suppression des données du répertoire

1. Appuyer brièvement sur l'onglet  à l'écran.
2. Appuyer brièvement sur l'information du contact que vous voulez supprimer.
3. Appuyer brièvement sur la touche  à l'écran.

#### Appels à l'aide du répertoire

##### **Reconnaissance vocale**

Il est possible de passer des appels en prononçant le nom d'une personne (balise vocale) dont le numéro de téléphone a préalablement été enregistré dans le système mains-libres Bluetooth®. Se référer à Importer les contacts (Télécharger le répertoire téléphonique)

1. Appuyer sur la touche décrocher.
2. **Invite:** "Les options offertes sont : Appeler, Composer, Recomposer, Rappel, Configurer ou Numéro d'urgence."
3. **Dire:** [Bip] "Appeler"

Fonctions intérieures  
**Bluetooth®**

4. **Invite:** “Appeler. Veuillez indiquer le nom.”
5. **Dire:** [Bip] “XXXXXX... (Ex. “John”)  
(Énoncé un nom enregistré dans le répertoire téléphonique.)  
Le nom énoncé sera recherché dans le répertoire téléphonique.  
Si un contact est identique, passer à l'étape 7.  
Si plusieurs contacts sont identiques, passer à l'étape 6.

**REMARQUE**

*Si plusieurs contacts ou un nom avec une prononciation similaire au nom que vous avez indiqué ont été enregistrés dans le répertoire téléphonique, il est possible que plusieurs informations de contact soient identifiées dans le répertoire téléphonique. Si plusieurs contacts ont été identifiés dans le répertoire téléphonique, au maximum trois contacts sont énumérés comme choix de composition.*

6. **Invite:** “Souhaitez-vous appeler XXXXX... (Choix 1)?”  
**(Personne que vous voudriez appeler)**  
**Dire:** [Bip] “Oui” Ensuite, passer à l'étape 7.  
**(Personne que vous ne voulez pas appeler)**  
**Dire:** [Bip] “Non” Ensuite passer à l'étape 6 (3 fois maximum)
7. **Invite:** “(Souhaitez-vous appeler (John) à la maison, au travail, sur le mobile ou autre) ...ou appuyer sur le bouton Raccrocher pour quitter le mode Mains-libres.”
8. **Dire:** [Bip] “XXXXXX... (Ex. “à la maison”)

9. **Invite:** “XXXXXX... (Ex. “John”) XXXX (Ex. “à la maison”) Appuyer sur la touche décrocher pour appeler, ou dites Retourner pour entrer un nom différent.”
10. **(Composition)** Appuyer sur la touche décrocher ou dire “Appeler”. Ensuite, passer à l'étape 11.  
**(Correction de nom) Dire,** “Revenir”. Revenir ensuite à l'étape 4.
11. L'appel est passé.

**REMARQUE**

*Il est possible de combiner la commande “Appeler” et la balise vocale.*

*Ex. A l'étape 3, dire “Appeler John's Téléphone”, il est ensuite possible de sauter les étapes 4 et 5.*

**Fonctionnement du panneau**

1. Appuyer brièvement sur l'onglet  à l'écran pour afficher l'écran du répertoire téléphonique.
2. Appuyer sur le contact que vous souhaitez appeler pour afficher l'écran indiquant les détails du contact.
3. Appuyer sur le numéro de téléphone souhaité pour faire l'appel.

Fonctions intérieures

## Bluetooth®

### ▼ Passer un appel à l'aide de l'historique des appels

Il est possible de passer un appel à l'aide de l'historique des appels (historique des appels entrants/sortants) téléchargé depuis le téléphone mobile (Recomposition/Rappel). L'historique des appels est téléchargé automatiquement lorsque la connexion ou l'appairage du téléphone mains-libres et du téléphone portable.

#### Fonction de recomposition

1. Appuyer sur la touche décrocher.
2. **Invite:** “Les options offertes sont : Appeler, Composer, Recomposer, Rappel, Configurer ou Numéro d’urgence.”
3. **Dire:** [Bip] “Recomposer”
4. L'appel le plus récent dans l'historique des appels (appels sortants) est passé.

#### Fonction de rappel automatique

1. Appuyer sur la touche décrocher.
2. **Invite:** “Les options offertes sont : Appeler, Composer, Recomposer, Rappel, Configurer ou Numéro d’urgence.”
3. **Dire:** [Bip] “Rappel”
4. L'appel le plus récent dans l'historique des appels (appels entrants) est passé.

### ▼ Appels d'urgence

Il est possible d'appeler le numéro d'urgence (911: Etats-Unis/Canada, 066: Mexique) à l'aide de la commande de saisie vocale.

Il peut ne pas fonctionner correctement dans certaines régions du Mexique.



1. Appuyer sur la touche décrocher.

2. **Invite:** “Les options offertes sont : Appeler, Composer, Recomposer, Rappel, Configurer ou Numéro d’urgence.”
3. **Dire:** [Bip] “Numéro d'urgence”
4. **Invite:** “Numéro d'urgence. Appuyez sur le bouton Décrocher pour composer le numéro d’urgence.”
5. (Composition) Appuyer sur la touche décrocher ou dire “Appeler”.
6. **Invite:** “Composition en cours XXX (911: Etats-Unis/Canada, 066: Mexique).”

### ▼ Utilisation de la numérotation abrégée

Au maximum huit numéros de téléphone peuvent être enregistrés. Il sera plus rapide de passer un appel après avoir enregistré le numéro de téléphone. En outre, vous n'avez pas à chercher la personne que vous voulez appeler dans l'annuaire téléphonique.

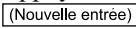
#### Enregistrement à la numérotation abrégée à partir du répertoire

1. Appuyer brièvement sur l'onglet  à l'écran.
2. **(Nouveaux enregistrements)**  
Appuyer brièvement sur la touche  à l'écran.  
**(Changer les contacts enregistrés à d'autres contacts)**  
Appuyer brièvement sur la touche  à l'écran.
3. Appuyer brièvement sur la touche  à l'écran.

Fonctions intérieures  
**Bluetooth®**

- Appuyer sur le contact que vous souhaitez enregistré à la numérotation abrégée.
- Appuyer sur le numéro de téléphone que vous aimeriez enregistrer.
- Vérifier que le nom enregistré et le numéro de téléphone sont affichés dans le répertoire, et appuyer brièvement sur la touche **Terminé** à l'écran.

**Faire des appels en utilisant la numérotation abrégée**

- Appuyer brièvement sur l'onglet **Composition rapide** à l'écran.
- Appuyer sur l'information de contact que vous aimeriez appeler.

**Suppression des données de la numérotation abrégée**

- Appuyer brièvement sur l'onglet **Composition rapide** à l'écran.
- Appuyer brièvement sur la touche **Modif.** à l'écran pour le contact que vous aimeriez supprimer.
- Appuyer brièvement sur l'onglet **Supprimer** à l'écran pour afficher l'écran de confirmation.

▼ **Sourdine**

Il est possible de mettre le microphone en sourdine lors d'un appel.

Appuyer brièvement sur la touche **Sourdine** à l'écran.

Appuyer brièvement sur la touche **Sourdine** à l'écran durant une sourdine pour annuler la sourdine.

▼ **Transfert d'un appel**

**Transfert d'un appel du système mains-libres vers un téléphone mobile**

La communication entre l'unité mains-libres et l'appareil (téléphone portable) est annulée et la ligne peut être permutée vers un appel standard à l'aide d'un appareil (téléphone portable).

Appuyer brièvement sur la touche **Transférer au combiné** à l'écran.

**Transfert d'un appel d'un appareil (téléphone portable) vers le système mains-libres**

La communication entre les périphériques (téléphones mobiles) peut être permutée vers le système mains-libres Bluetooth®.

Appuyer brièvement sur la touche **Transférer vers véhicule** à l'écran.

▼ **Fonctions appels multiples**

**Appel en attente**

Il est possible d'interrompre un appel pour recevoir l'appel entrant d'un tiers.

**Interruption d'un appel**

Il est possible de commuter vers un nouvel appel entrant.

Appuyer brièvement sur la touche **Raccrocher** à l'écran ou appuyer sur la touche décrocher située sur le volant de direction.

**REMARQUE**

- Une fois le nouvel appel entrant reçu, l'appel précédent est placé en attente.
- Appuyer brièvement sur la touche **Raccrocher** à l'écran ou appuyer sur la touche raccrocher située sur le volant de direction pour rejeter un appel.

Fonctions intérieures

## Bluetooth®

### **Permutation d'appels**

Il est également possible de permuter de nouveau vers l'appel précédent. Appuyer brièvement sur la touche  à l'écran ou appuyer sur la touche décrocher située sur le volant de direction.

### **Fonction d'appel trois voies**

Appuyer brièvement sur la touche  à l'écran.

### **▼ Transmission DTMF (signal multifréquence à deux tonalités)**

Cette fonction est utilisée lors de la transmission DTMF (signal multifréquence à deux tonalités) via le clavier numérique. Le récepteur de la transmission DTMF est généralement le répondeur d'un téléphone fixe ou le centre d'appel à instructions automatisées d'une entreprise.

1. Appuyer brièvement sur la touche  à l'écran après la connexion à un appareil à domicile ou à un service pour afficher l'écran transmission de tonalité.
2. Entrer le numéro en utilisant un clavier numérique.

### **REMARQUE**

*Si le code DTMF comporte deux (ou plus) chiffres ou symboles, chacun d'eux doit être transmis individuellement.*

### **▼ Service clientèle du système mains-libres Bluetooth® Mazda**

- Etats-Unis  
Téléphone: 800-430-0153 (numéro gratuit)  
[www.MazdaUSA.com/bluetooth](http://www.MazdaUSA.com/bluetooth)

- Canada  
Téléphone: 800-430-0153 (numéro gratuit)  
[www.mazdahandsfree.ca](http://www.mazdahandsfree.ca)
- Mexique  
Service des relations avec la clientèle (CAC)  
Téléphone: 01-800-01-MAZDA (numéro gratuit)  
[www.MazdaUSA.com/bluetooth](http://www.MazdaUSA.com/bluetooth)



## Système audio Bluetooth®

### Spécification Bluetooth® applicable

Ver. 2.0 ou supérieure

#### Profil de réponse

- A2DP (Advanced Audio Distribution Profile) Ver. 1.0/1.2
- AVRCP (Audio/Video Remote Control Profile) Ver. 1.0/1.3/1.4

Le profil A2DP transmet uniquement les sons à l'unité Bluetooth®. Si le périphérique audio Bluetooth® correspond seulement à A2DP mais pas à AVRCP, il ne peut pas être commandé à partir du panneau de configuration du système audio du véhicule. Le périphérique audio Bluetooth® peut alors être commandé directement au niveau du périphérique, à l'image d'un système audio portable sans fonction de communication Bluetooth®, connecté à la borne AUX.

Fonction	A2DP	A2DP-AVRCP		
		Ver. 1.0	Ver. 1.3	Ver. 1.4
Lecture	—	X	X	X
Pause	—	X	X	X
Fichiers (piste) vers le haut/bas	—	X	X	X
Recul	—	—	X	X
Avance rapide	—	—	X	X
Affichage textuel	—	—	X	X
Dossier suivant/précédent	—	—	—	X
Répéter	—	—	—	X
Aléatoire	—	—	—	X
Balayer	—	—	—	X

X: Disponible  
 —: Pas disponible

### REMARQUE

- Selon le périphérique audio Bluetooth® utilisé, il est possible que le système ne fonctionne pas normalement.
- Pour s'assurer que le périphérique audio Bluetooth® utilisé est bien de Ver. 1.0, 1.3 ou 1.4, se référer au mode d'emploi de l'appareil audio Bluetooth®.
- La consommation de la batterie des appareils audio Bluetooth® est plus élevée lors de connexion Bluetooth®.

### USB en cours de connexion

Si un téléphone mobile général est raccordé par câble USB en cours de lecture de musique sur une connexion Bluetooth®, la connexion Bluetooth® est déconnectée. Pour cette raison, vous ne devez pas avoir une lecture de musique sur une connexion Bluetooth® et une lecture de musique avec une connexion USB en même temps.

### ▼ Procédure d'utilisation du système audio Bluetooth®

#### Activation du mode audio Bluetooth®

Pour écouter de la musique ou des sons vocaux enregistrés sur un périphérique audio Bluetooth®, passer en mode audio Bluetooth® de manière à pouvoir actionner le périphérique audio à l'aide du panneau de configuration du système audio. Les périphériques audio Bluetooth® doivent être programmés sur l'unité Bluetooth® du véhicule avant utilisation.

Se référer à Préparation Bluetooth® à la page 5-85.

1. Mettre le contacteur sur ACC ou ON.

Fonctions intérieures

## Bluetooth®

2. Mettre le périphérique audio Bluetooth® sous tension.  
Veiller à ce que le symbole “Ⓜ” s'affiche dans l'écran de l'appareil audio.

### REMARQUE

Certains périphériques audio Bluetooth® nécessitent un certain délai avant que le symbole “Ⓜ” apparaisse dans l'écran de l'appareil audio.

3. Appuyer sur la touche audio (AUDIO) et ensuite sur l'onglet Bluetooth à l'écran pour passer au mode audio Bluetooth® et démarrer la lecture.

### REMARQUE



- Si la lecture ne démarre pas sur l'appareil audio Bluetooth®, appuyer sur la touche  à l'écran.
- Si le mode audio Bluetooth® est désactivé au profit d'un autre mode (mode radio, par exemple), la lecture des sons du périphérique audio Bluetooth® est interrompue.

### Lecture



1. Pour écouter un périphérique audio Bluetooth® sur le système d'enceintes du véhicule, activer le mode audio Bluetooth®. (se référer à “Activation du mode audio Bluetooth®”)
2. Pour arrêter la lecture, appuyer sur la touche  à l'écran.
3. Appuyer de nouveau sur la touche pour reprendre la lecture.

### Sélection d'un fichier (piste)

#### Sélectionne le fichier suivant (piste).



Appuyer brièvement sur la touche de piste suivante () ou appuyer brièvement sur la touche  à l'écran.

#### Sélectionne le début du fichier actuel (piste).



Appuyer brièvement la touche de piste précédente () ou appuyer brièvement sur la touche  à l'écran.

### Avance rapide/Inversion (AVRCP Ver. 1.3 ou supérieure)



#### Avance rapide

Appuyer sur la touche d'avance rapide () ou appuyer brièvement sur la touche  à l'écran.

#### Recul



Appuyer et maintenir enfoncée la touche d'inversion () ou appuyer brièvement sur la touche  à l'écran.

### Recherche de dossier (uniquement AVRCP Ver. 1.4)

Pour changer au dossier précédent, appuyer brièvement sur la touche  à l'écran, ou appuyer brièvement sur la touche  à l'écran pour avancer au dossier suivant.

### Balayage (uniquement AVRCP Ver. 1.4)

Cette fonction balaye les titres d'un dossier en cours de lecture et lit 10 secondes de chaque morceau pour vous permettre d'en trouver un que vous voulez écouter.

1. Appuyer brièvement sur la touche  à l'écran durant la lecture pour lire 10 secondes de chaque piste suivante à partir du prochain morceau.
2. Réappuyer brièvement sur la touche  à l'écran durant la lecture du morceau que vous voulez écouter pour continuer la lecture à partir de ce point.

**Lecture à répétition (uniquement AVRCP Ver. 1.4)**

**Répétition de plage**

Appuyer brièvement sur la touche **Répéter** à l'écran pour lire le morceau durant la lecture répétée. “” est affiché en cours de lecture.

Appuyer brièvement sur la touche **Répéter** à l'écran deux fois tandis que “” s'affiche pour annuler.

**Répétition de dossier**

Appuyer brièvement sur la touche **Répéter** à l'écran deux fois pour lire le morceau dans le dossier de manière répétée. “” est affiché en cours de lecture.

Appuyer brièvement sur la touche **Répéter** à l'écran tandis que “” s'affiche pour annuler.

**Lecture aléatoire (uniquement AVRCP Ver. 1.4)**

**Dossier aléatoire**

Appuyer brièvement sur la touche **Aléatoire** à l'écran pendant la lecture pour lire les morceaux de façon aléatoire. “” est affiché en cours de lecture.



Appuyer brièvement sur la touche **Aléatoire** à l'écran deux fois tandis que “” s'affiche pour annuler.

**Périphérique aléatoire**

Appuyer brièvement deux fois sur la touche **Aléatoire** à l'écran pendant la lecture pour lire les morceaux du périphérique de façon aléatoire. “” est affiché en cours de lecture.

Appuyer brièvement sur la touche **Aléatoire** à l'écran tandis que “” s'affiche pour annuler.

**Faire défiler l'affichage**

Si un titre complet ne peut pas être affiché en une seule fois, appuyer brièvement sur la touche  à l'écran sur le côté droit du titre. Lorsque le dernier caractère est affiché, appuyer brièvement sur la touche  à l'écran pour afficher le premier caractère du titre.

**▼ Affichage des informations relatives au périphérique audio Bluetooth®**

Si un appareil audio Bluetooth® est connecté, les informations suivantes s'affichent à l'écran.

	AVRCP Version inférieure à 1.3	AVRCP Ver. 1.3	AVRCP Ver. 1.4 ou supérieure
Nom du périphérique	X	X	X
Charge de la batterie restante de l'appareil	—	X	X
Titre	—	X	X
Nom de l'artiste	—	X	X
Nom de l'album	—	X	X
Numéro de fichier	—	X	X
Temps de lecture	—	X	X
Numéro de dossier	—	—	X

**REMARQUE**

*Il est possible que certaines informations ne s'affichent pas selon le périphérique et, s'il n'est pas possible d'afficher les informations, “- - -” est indiquée.*

Fonctions intérieures

**Bluetooth®**

**Dépannage**

Bluetooth® ne fonctionne pas dans les conditions suivantes. Vérifier si les conditions suivantes s'appliquent à votre appareil Bluetooth® :

- L'appareil n'est pas utilisé correctement.
- L'appareil n'est pas connecté à l'unité Bluetooth® du véhicule.
- La batterie du périphérique est faible.
- Un appareil qui interfère avec la réception des ondes radio a été placé dans le véhicule.
- Le contacteur d'allumage est mis sur la position d'arrêt.

Si aucune des conditions ci-dessus ne s'appliquent, consultez ce qui suit pour voir si l'un des symptômes du problème correspond à votre appareil.

Si le problème ne peut pas être résolu, consultez un concessionnaire agréé Mazda ou le service à la clientèle Bluetooth® mains-libres Mazda.

**Appairage d'appareils, problèmes de connexion**

Symptôme	Cause	Méthode de solution
Impossible de faire l'appairage	—	D'abord assurez-vous que l'appareil est compatible avec l'unité Bluetooth®, puis vérifiez si la fonction Bluetooth® sur l'appareil et le Mode Rechercher/réglage visible*1 sur l'appareil sont activés. Si l'appairage n'est toujours pas possible après cela, contacter un concessionnaire agréé Mazda ou le service à la clientèle Bluetooth® mains-libres Mazda.
Impossible de faire l'appairage	La fonction Bluetooth® et le Mode Rechercher/réglage visible*1 sur l'appareil peuvent être désactivés automatiquement après qu'une période de temps se soit écoulée selon l'appareil.	Vérifier si la fonction Bluetooth® et le Mode rechercher/réglage visible*1 sur l'appareil sont activés et appariés ou reconnecter.
Ne connecte pas automatiquement lors du démarrage du moteur		
Connecte automatiquement mais ensuite déconnecte soudainement		
Disconnecte par intermittance	Est-ce que l'appareil se trouve dans un endroit où le brouillage des ondes radio peut se produire facilement? (A l'intérieur d'un sac sur un siège arrière, dans la poche arrière d'un pantalon)	Déplacer l'appareil à un endroit où le brouillage des ondes radio est moins probable de se produire.

\*1 Réglage qui détecte l'existence d'un appareil externe à l'appareil Bluetooth®

**Problèmes liés à la reconnaissance vocale**

Symptôme	Cause	Méthode de solution
Mauvaise reconnaissance vocale Fausse reconnaissance de nombres	<ul style="list-style-type: none"> <li>Parole lente et excessive.</li> <li>Parole avec force excessive (criant).</li> <li>S'exprime avant que le bip sonore se termine.</li> <li>Bruit fort (bruit ou parler de l'extérieur/intérieur du véhicule).</li> <li>Débit d'air de la climatisation souffle sur le microphone.</li> <li>S'exprime avec des expressions hors-norme (dialecte).</li> </ul>	En ce qui concerne les causes indiquées sur la gauche, faites attention à la façon dont vous exprimez. En outre, lorsque les chiffres sont dits en séquence, la capacité de reconnaissance s'améliorera, s'il n'y a pas d'arrêt entre les nombres.
Noms dans le répertoire ne sont pas facilement reconnus	Le système Bluetooth® se trouve dans une condition dans laquelle la reconnaissance vocale est difficile.	En effectuant les mesures suivantes, le taux de reconnaissance va s'améliorer. <ul style="list-style-type: none"> <li>Effacer la mémoire du répertoire qui n'est pas utilisée très souvent.</li> <li>Éviter de raccourcir les noms, utiliser des noms complets. (La reconnaissance s'améliore plus le nom est long. En n'utilisant pas de noms tels que "Maman", "Papa". la reconnaissance s'améliorera.)</li> </ul>
Vous voulez sauter le guidage.	—	Le guidage peut être ignoré en appuyant et relâchant brièvement la touche appel.
Lorsque la touche appel est enfoncée, la reconnaissance vocale se termine	Est-ce que la touche appel a été pressée pendant trop longtemps?	Utiliser la touche appel comme suit: <ul style="list-style-type: none"> <li>Appuyer sur la touche et la relâcher dans les 0,7 secondes pour lancer la reconnaissance vocale et sauter le guidage.</li> <li>Appuyer sur la touche pendant plus de 0,7 secondes pour désactiver la reconnaissance vocale ou la fin d'une conversation.</li> </ul>

**En ce qui concerne les problèmes avec les appels**

Symptôme	Cause	Méthode de solution
Lors du démarrage d'un appel, le bruit des véhicules de l'autre partie peut être entendu.	Pendant environ trois secondes après le démarrage d'un appel, la fonction de suppression de bruit l'appareil Bluetooth® requiert du temps pour s'adapter à l'environnement d'appel.	Cela n'indique pas un problème avec l'appareil.
L'autre partie peut ne pas être entendue ou la voix du locuteur est calme	Le volume est-il réglé à zéro ou faible?	Régler le volume.

Fonctions intérieures

## Bluetooth®

### D'autres problèmes

Symptôme	Cause	Méthode de solution
L'indication pour la batterie restante est différente entre le véhicule et l'appareil.	La méthode d'indication est différente entre le véhicule et l'appareil.	—
Quand un appel est fait à partir du véhicule, le numéro de téléphone est mis à jour dans l'enregistreur d'appels entrant/sortant, mais le nom n'apparaît pas.	Le numéro a-t-il été enregistré dans le répertoire?	Si le numéro a été enregistré dans le répertoire, l'enregistreur d'appels entrant/sortant est mis à jour par le nom dans le répertoire lorsque le moteur est redémarré.
L'enregistreur d'appels entrant/sortant ne synchronise pas un numéro de téléphone cellulaire avec le véhicule.	Certains types de téléphones cellulaires ne se synchronisent pas automatiquement.	Pour faire fonctionner le téléphone cellulaire pour la synchronisation.
cela prend pas mal de temps pour compléter le changement de langue.	Un maximum de 30 secondes est requis.	—

## Équipement intérieur

### Pare-soleil

Pour utiliser un pare-soleil, l'abaisser pour l'utiliser devant ou le faire tourner pour l'utiliser de côté.

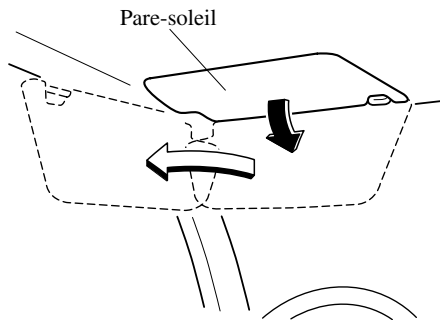

### ▼ Pare-soleils à rallonge latérale \*

La rallonge du pare-soleil permet d'augmenter la plage d'ombrage du pare-soleil.

Pour l'utiliser, le tirer vers l'extérieur.

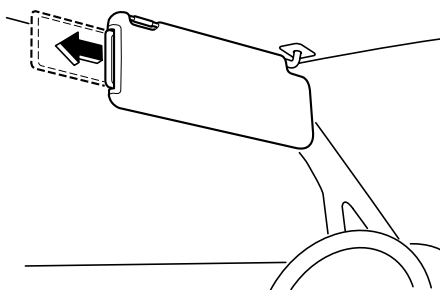

### ⚠ ATTENTION

*Lors du déplacement du pare-soleil, remettre la rallonge du pare-soleil en position initiale. Sinon, la rallonge du pare-soleil risque de toucher le rétroviseur intérieur.*

### ▼ Miroirs de pare-soleil

Pour utiliser le miroir de pare-soleil, abaisser le pare-soleil.

Si le véhicule est équipé d'un éclairage de miroir de pare-soleil, il s'allumera lorsque le couvercle est ouvert.

\* Certains modèles. **5-101**

Fonctions intérieures

## Équipement intérieur

### Eclairages intérieurs

#### Eclairages au pavillon

Position de l'interrupteur	Eclairages au pavillon
OFF	Eclairage hors circuit
DOOR	<ul style="list-style-type: none"> <li>L'éclairage s'allume lorsqu'une des portières est ouverte</li> <li>L'éclairage s'allume ou s'éteint lorsque le système d'entrée éclairée est en fonction</li> </ul>
ON	Eclairage en circuit

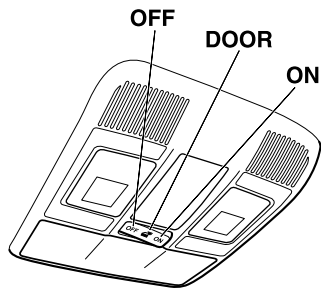

#### Lampes de lecture

Lorsque l'interrupteur d'éclairage au pavillon avant est en position DOOR ou OFF, appuyer sur la lentille pour allumer les lampes de lecture, puis appuyer à nouveau sur la lentille pour l'éteindre.

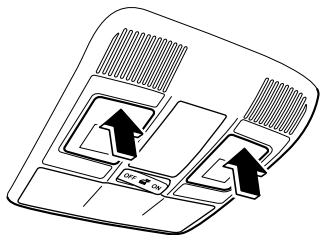

#### REMARQUE

Les lampes de lecture ne s'éteignent pas, même si l'on appuie sur la lentille, dans les cas suivants:

- L'interrupteur d'éclairage au pavillon avant est sur ON.
- L'interrupteur d'éclairage au pavillon avant est en position DOOR avec la portière ouverte.
- Le système de saisie illuminé est activé.

#### Lampes de lecture arrière

Lorsque l'interrupteur d'éclairage au pavillon avant est en position DOOR ou OFF, appuyer sur la lentille pour allumer les lampes de lecture, puis appuyer à nouveau sur la lentille pour l'éteindre.



#### REMARQUE

- La lampe de lecture arrière s'allume/éteint lorsque vous activez ou désactivez l'interrupteur d'éclairage au pavillon avant.
- La lampe de lecture arrière ne s'éteint pas, même si l'on appuie sur la lentille dans les cas suivants:
  - L'interrupteur d'éclairage au pavillon avant est sur ON.
  - L'interrupteur d'éclairage au pavillon avant est en position DOOR avec la portière ouverte.
  - Le système de saisie illuminé est activé.



## Equipement intérieur

### Eclairages de compartiment à bagages

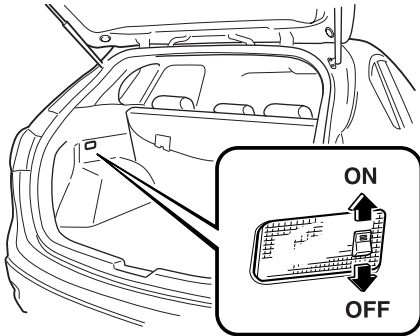

Position de l'interrupteur	Eclairage de compartiment à bagages
OFF	Eclairage hors circuit
ON	L'éclairage s'allume lorsque le hayon est ouvert

### ▼ Système d'entrée éclairée

Lorsque le système d'entrée éclairée opère, l'éclairage au pavillon (interrupteur sur la position DOOR) s'allume pendant:

- Environ 30 secondes après le déverrouillage de la portière du conducteur et la désactivation du contacteur.
- Environ 15 secondes après la fermeture de toutes les portières et la désactivation du contacteur.
- Environ 5 secondes après la fermeture de toutes les portières et la désactivation du contacteur lorsque la clé est en dehors du véhicule.
- S'allume pendant environ 15 secondes lorsque le contacteur passé de ACC à OFF.

L'éclairage s'éteint aussi lorsque:

- Le contacteur est activé et toutes les portières sont fermées.

- La portière du conducteur est verrouillée.

### **REMARQUE**

- **Economiseur de batterie**

*Si une portière ou le reste ouverte, l'éclairage s'éteindra après 30 minutes environ dans le but d'économiser la batterie.*

- *Le fonctionnement du système d'entrée éclairée peut être modifié.*

*Se référer à Fonctions de personnalisation à la page 9-9.*

Fonctions intérieures

## Equipement intérieur

### Montre

L'heure s'affiche lorsque le contacteur est placé sur ACC ou ON.

**Avec la commande de la climatisation de type entièrement automatique**

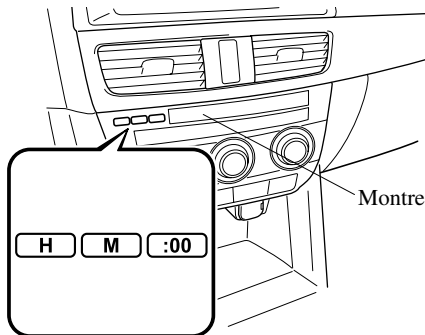

**Avec la commande de la climatisation de type manuel**

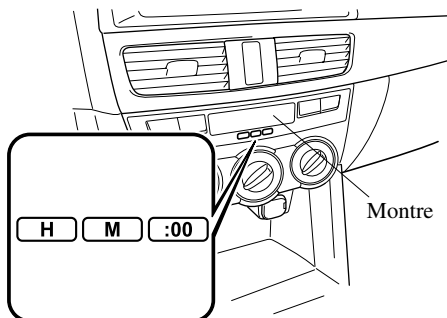

### Réglage de l'heure

1. Mettre le contacteur sur ACC ou ON.

2. Régler l'heure en utilisant les touches de réglage de l'heure (H , M ).  
Les heures avancent pendant que vous appuyez sur la touche de réglage de l'heure (H ).  
Les minutes avancent pendant que vous appuyez sur la touche de réglage de l'heure (M ).

### Réinitialisation de l'heure

1. Mettre le contacteur sur ACC ou ON.
2. Appuyer sur la touche :00.
3. Lorsqu'on appuie sur la touche, l'heure est réinitialisée comme suit:

(Exemple)

12:01—12:29→12:00

12:30—12:59→1:00

### REMARQUE

Lorsqu'on appuie sur la touche :00, les secondes démarrent à partir de "00".

Fonctions intérieures  
**Equipement intérieur**

**Prise des accessoires**

N'utiliser que des accessoires Mazda originaux ou l'équivalent ne requérant pas plus de 120 W (CC 12 V, 10 A).

**Avant**

Le contacteur doit être placé sur ACC ou ON.

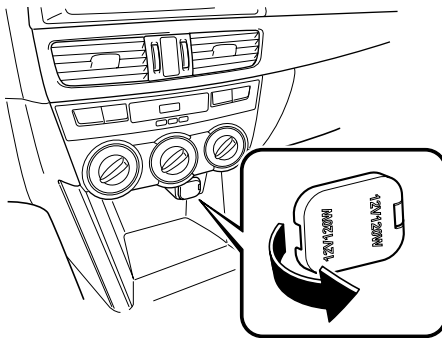

**Centre, arrière**

Les prises des accessoires peuvent être utilisées, quelle que soit la position du contacteur d'allumage.

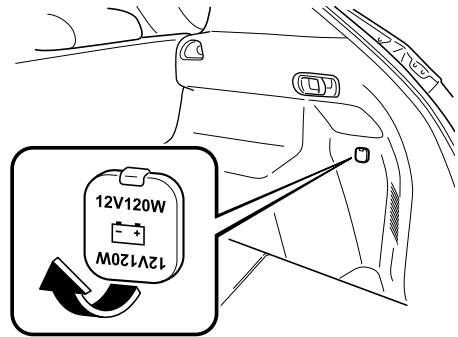
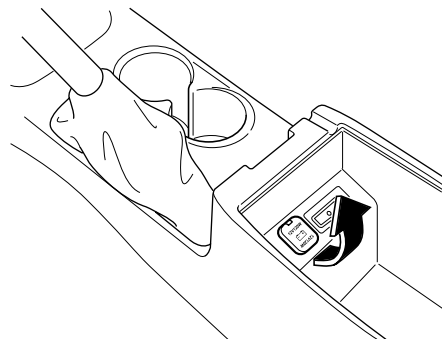

Fonctions intérieures

## Équipement intérieur

### **ATTENTION**

- Pour éviter d'endommager la prise des accessoires et une panne électrique, faire attention aux points suivants:
  - Ne pas utiliser des accessoires qui requièrent plus de 120 W (CC 12 V, 10 A).
  - Ne pas utiliser des accessoires autres que des accessoires Mazda originaux ou l'équivalent.
  - Fermer le couvercle lorsque la prise des accessoires n'est pas utilisée pour éviter que des objets étrangers et des liquides ne rentrent dans celle-ci.
  - Insérer correctement la fiche de l'accessoire dans la prise des accessoires.
  - Ne pas insérer l'allume-cigare dans la prise des accessoires.
- Il est possible que des bruits soient produits dans la lecture audio selon l'appareil connecté à la prise des accessoires.
- Selon le périphérique connecté à la prise des accessoires, le système électrique du véhicule peut être affecté, ce qui peut entraîner l'activation du voyant. Déconnectez le périphérique connecté et assurez-vous que le problème est résolu. Si le problème est résolu, déconnectez le périphérique de la prise et placez le contacteur en position d'arrêt. Si le problème n'est pas résolu, s'adresser à un concessionnaire agréé Mazda.

### **REMARQUE**

*Pour éviter de décharger la batterie, ne pas utiliser la prise des accessoires pendant de longues périodes lorsque le moteur tourne au ralenti ou s'il est arrêté.*

### **Connexion de la prise des accessoires**

1. Ouvrir le couvercle.
2. Faire passer le cordon à bouchon de connexion dans l'orifice de la console et insérer le bouchon dans la prise des accessoires.

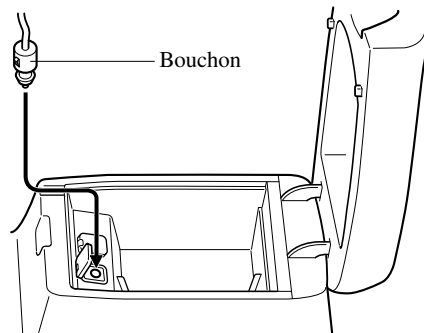

## Équipement intérieur

### Porte-verres

#### **! PRUDENCE**

**Ne jamais utiliser le porte-verres pour maintenir des contenants avec des liquides chauds lorsque le véhicule est en mouvement:**

*L'utilisation d'un porte-verres pour maintenir des contenants avec des liquides chauds lorsque le véhicule est en mouvement est dangereux. Si le liquide se renverse, on risque de se brûler.*

**Ne rien placer d'autre que des verres ou des canettes de boissons dans le porte-verres:**

*Le fait de mettre des objets autres que des verres ou des canettes de boissons dans le porte-verres est dangereux.*

*En cas de freinage ou de manœuvre brusque, les occupants peuvent être cognés et subir des blessures, ou les objets peuvent être projetés à l'intérieur du véhicule et gêner le conducteur, ce qui peut causer un accident. N'utiliser le porte-verres que pour y mettre des verres ou des canettes de boissons.*

#### ▼ Avant

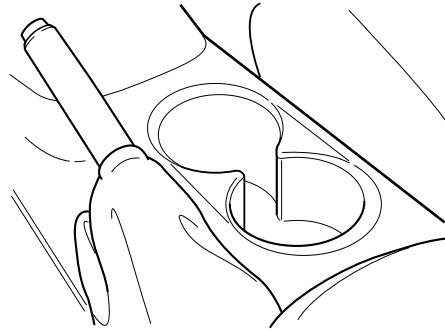

#### ▼ Arrière\*

Le porte-verres arrière est situé sur l'accoudoir central arrière.

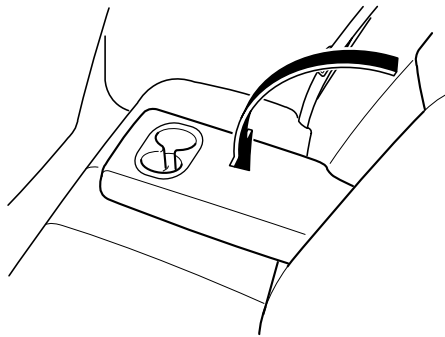

\* Certains modèles. **5-107**

Fonctions intérieures

## Équipement intérieur

### Porte-bouteilles

Les porte-bouteilles se trouvent sur l'intérieur des portières.

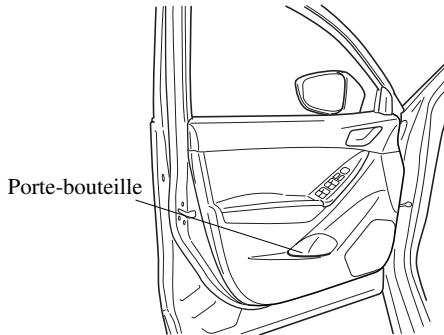

#### **ATTENTION**

*Ne pas utiliser les porte-bouteilles pour des contenants non fermés. Le liquide risque de se renverser lorsqu'une portière est ouverte ou fermée.*

### Compartiments de rangement

#### **PRUDENCE**

**Garder les boîtes de rangement fermées pendant qu'on conduit:**

*Le fait de conduire avec les compartiments de rangement ouverts est dangereux. Pour réduire les risques de blessures en cas d'accident ou de freinage brusque, garder les compartiments de rangement fermés lors de la conduite.*

#### **ATTENTION**

*Ne pas laisser de lunettes ou de briquet dans la boîte de rangement lorsque le véhicule est stationné au soleil. La température élevée, risque de faire exploser un briquet ou de déformer ou craquer le plastique de lunettes.*

#### **▼ Console supérieure**

Ce compartiment de console est conçu pour y ranger des lunettes et autres accessoires.

Pousser sur le verrou pour l'ouvrir.

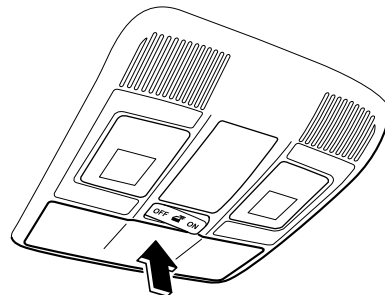

Fonctions intérieures

## Équipement intérieur

### ▼ Boîte à gants

Pour ouvrir la boîte à gants, tirer la poignée vers soi.

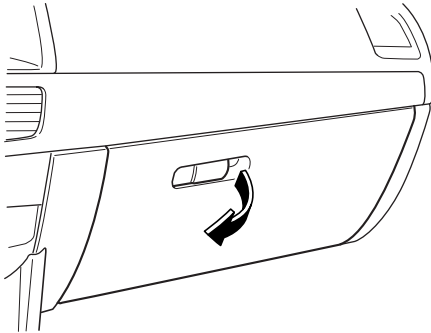

### ▼ Console centrale

Pour ouvrir, tirer le loquet.

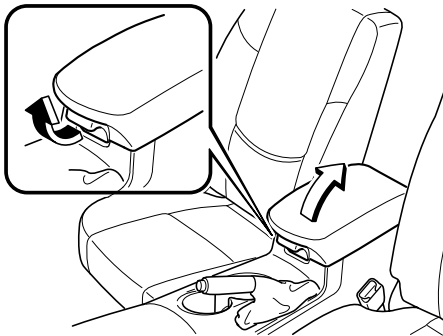

### Plateau de rangement

La boîte de rangement peut être retirée.

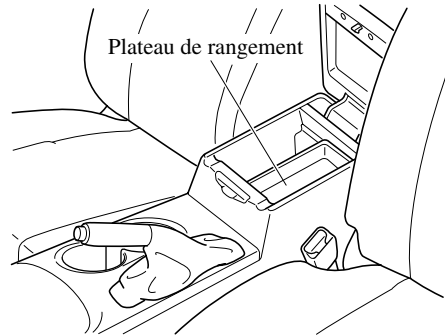

### ▼ Anneaux de fixation de la charge

#### **⚠ PRUDENCE**

**S'assurer que tout bagage et paquet est fixé avant de conduire le véhicule:**

*Le fait de ne pas fixer les bagages ou paquets avant la conduite est dangereux car ils pourraient se déplacer ou être projetés en cas de freinage brusque ou de collision, et causer de graves blessures.*

Fonctions intérieures

## Équipement intérieur

Utiliser les anneaux du compartiment à bagages pour fixer les bagages avec une corde ou un filet. La force de tension des anneaux est de 196 N (20 kgf, 44 lbf). Ne pas appliquer une force excessive aux anneaux car cela les endommagerait.

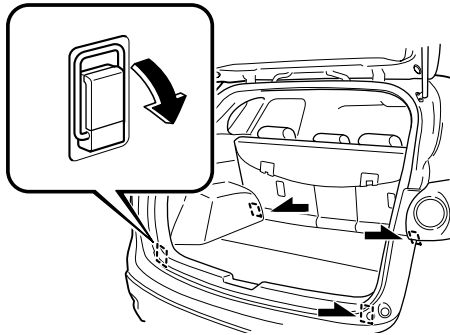

### ▼ Crochets à manteau arrière

#### **⚠ PRUDENCE**

**Ne jamais suspendre d'objets lourds ou pointus aux poignées d'assistance et aux crochets à manteau:**

*Il est dangereux de suspendre des objets lourds ou pointus tels qu'un porte-manteau aux poignées d'assistance ou aux crochets à manteau, car ces objets risqueraient d'être projetés et de percuter un occupant dans l'habitacle au cas où un rideau de sécurité gonflable se déploierait, ce qui pourrait causer des blessures graves ou mortelles.*

Toujours suspendre les vêtements aux crochets à manteau et aux poignées d'assistance sans utiliser de porte-manteaux.

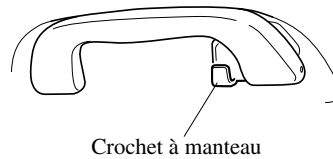

Crochet à manteau

### ▼ Compartiment à bagages

Des sacs de golf peuvent être transportés dans le compartiment à bagages. Il est possible de transporter jusqu'à quatre sacs de golf dans le compartiment à bagages.

Placer chacun des trois premiers sacs de golf dans le compartiment à bagages avec la base de chaque sac orientée vers la droite, puis installer le sommet de chaque sac de façon à ce qu'il soit orienté vers la gauche.

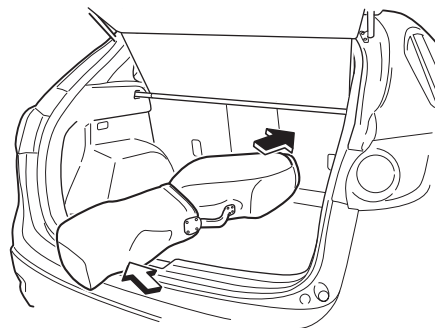



Fonctions intérieures  
**Equipped intérieur**

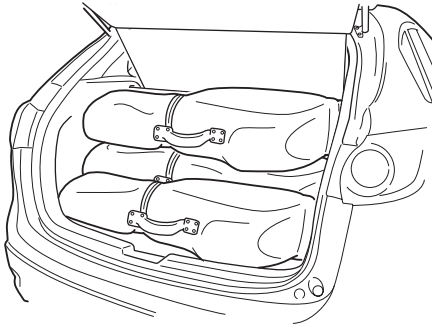

Placer le quatrième sac de golf avec son sommet orienté vers la gauche, puis régler la base du sac de façon à ce qu'elle soit orientée vers la droite.

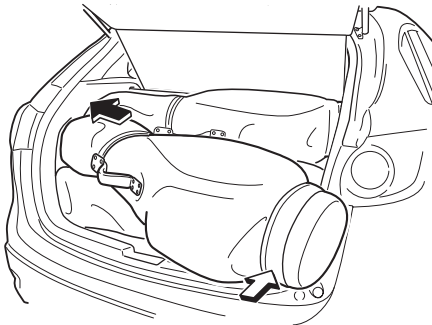

**REMARQUE**

*Certains sacs de golf, selon leur taille, n'entrent pas.*

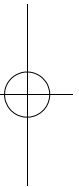
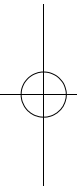
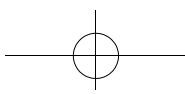

**5-112**

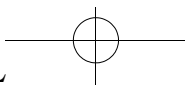

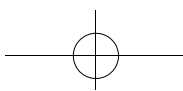

## 6 Entretien

Comment maintenir votre véhicule Mazda en condition optimale.

<b>Informations essentielles .....</b>	<b>6-2</b>
Introduction .....	6-2
<b>Entretien périodique .....</b>	<b>6-3</b>
Entretien périodique (Etats-Unis, le Canada et Puerto Rico) ....	6-3
Entretien périodique (Mexique) .....	6-8
<b>Entretien réalisable par le propriétaire .....</b>	<b>6-15</b>
Précautions concernant l'entretien réalisable par le propriétaire .....	6-15
Capot .....	6-17
Vue générale du compartiment moteur .....	6-19
Huile moteur .....	6-20
Liquide de refroidissement du moteur .....	6-22
Liquide de frein/embrayage .....	6-24
Liquide de lave-glace .....	6-26
Lubrification de la carrosserie .....	6-27
Balais d'essuie-glace .....	6-27
Batterie .....	6-32
Remplacer la pile .....	6-35
Pneus .....	6-37
Ampoules .....	6-42
Fusibles .....	6-52
<b>Soins à apporter .....</b>	<b>6-58</b>
Entretien extérieur .....	6-58
Entretien de l'habitacle .....	6-65

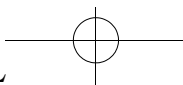

Entretien

## Informations essentielles

---

### Introduction

Etre extrêmement prudent, lors de l'utilisation de ce manuel pour les inspections ou l'entretien, pour ne pas se blesser ou blesser quelqu'un et pour ne pas endommager le véhicule.

Si l'on n'est pas certain de la marche à suivre décrite, il est fortement conseillé de faire faire l'opération par un garage spécialisé, de préférence chez un concessionnaire agréé Mazda.

Des techniciens formés à l'usine Mazda et des pièces d'origine Mazda garantissent le meilleur résultat. Sans cette expertise et des pièces spécialement conçues et fabriquées pour ce véhicule Mazda, un entretien inadéquat, incomplet et insuffisant peut causer des problèmes. Ceci peut endommager le véhicule et causer un accident et des blessures.

Pour des conseils d'experts et un entretien de qualité, s'adresser à un concessionnaire agréé Mazda.

Le propriétaire doit garder les preuves que l'entretien adéquat spécifié a été réalisé.

Les réclamations de garantie résultant d'un manque d'entretien, en non pas d'un défaut de matériau ou de main-d'œuvre Mazda autorisée, seront refusées.

Tout garage utilisant des pièces équivalentes aux pièces d'origine Mazda peut faire l'entretien. **Cependant nous recommandons qu'il soit toujours réalisé par un concessionnaire agréé Mazda avec des pièces Mazda d'origine.**

## Entretien périodique

### Entretien périodique (Etats-Unis, le Canada et Puerto Rico)

Suivre le tableau 1 si le véhicule est utilisé là où aucune des conditions suivantes ne s'applique.

- Conduite sur de courtes distances
- Conduite dans des conditions poussiéreuses
- Conduite demandant une utilisation fréquente des freins
- Conduite dans des régions où du sel d'épandage ou tout autre produit corrosif est utilisé
- Conduite sur des routes cahoteuses ou boueuses
- Périodes prolongées de ralenti ou conduite à basse vitesse
- Conduite pendant de longues périodes dans des climats froids ou extrêmement humide
- Conduite en climat très chaud
- Conduite continue en région montagneuse

Si une des conditions ci-dessous s'applique, suivre le tableau 2 (les résidents du Canada et de Puerto Rico suivront le tableau 2).

#### **REMARQUE**

*Après la période indiquée, continuer de suivre l'entretien et la périodicité prescrits.*

Entretien

# Entretien périodique

▼ Tableau 1

Périodicité	Nombre de mois ou kilométrage (milles), au premier des deux termes atteint								
	Mois	6	12	18	24	30	36	42	48
	×1000 km	12	24	36	48	60	72	84	96
	×1000 milles	7,5	15	22,5	30	37,5	45	52,5	60
<b>MOTEUR</b>									
Courroies d'entraînement						I			
Huile moteur	R	R	R	R	R	R	R	R	R
Filtre à huile du moteur	R	R	R	R	R	R	R	R	R
<b>SYSTEME DE REFROIDISSEMENT</b>									
Liquide de refroidissement du moteur	Type FL22*1	Remplacer aux premiers 192.000 km (120.000 milles) ou 10 ans; ensuite, remplacer tous les 96.000 km (60.000 milles) ou 5 ans							
	Autres	Remplacer aux premiers 96.000 km (60.000 milles) ou 4 ans; ensuite, remplacer tous les 2 ans							
<b>SYSTEME DE CARBURANT</b>									
Filtre à air						R			
Durites et canalisations de carburant*2					I				I
Tuyaux et conduites du système antipollution*2									I
<b>SYSTEME D'ALLUMAGE</b>									
Bougies d'allumage	Remplacer tous les 120.000 km (75.000 milles)								
<b>CHASSIS et CARROSSERIE</b>									
Conduites de frein, durites et raccords					I				I
Freins à disques		I			I		I		I
Pneus (Permutation)	Permuter tous les 12.000 km (7.500 milles)								
Timonerie et fonctionnement de la direction					I				I
Suspension avant et arrière, joints à rotule, et jeu axial de roulement de roues					I				I
Huile de différentiel arrière	*3*4								
Huile de boîte de vitesses	*4								
Soufflets cache-poussoière d'arbre d'entraînement					I				I
Boulons et écrous du châssis et de la carrosserie					T				T
Boucliers thermiques du système d'échappement	Inspecter tous les 72.000 km (45.000 milles) ou 5 ans								
Tous les gonds et loquets	L	L	L	L	L	L	L	L	L

## Entretien périodique

Périodicité	Nombre de mois ou kilométrage (milles), au premier des deux termes atteint								
	Mois	6	12	18	24	30	36	42	48
	×1000 km	12	24	36	48	60	72	84	96
	×1000 milles	7,5	15	22,5	30	37,5	45	52,5	60
<b>SYSTEME DE CLIMATISEUR</b>									
Filtere à air d'habitacle					R				R

### Symboles du tableau:

**I:** Inspecter: Inspecter et nettoyer, réparer, ajuster, faire l'appoint, ou remplacer si nécessaire.

**R:** Remplacer

**L:** Lubrifier

**T:** Serrer

### Remarques:

- \*1 Utiliser un liquide de refroidissement de type FL22 dans le cas de véhicules portant l'inscription "FL22" sur le bouchon du radiateur lui-même ou dans les environs. Utiliser un FL22 lors du remplacement du liquide de refroidissement.
- \*2 Suivant la réglementation fédérale et provinciale ou de l'Etat, le manque de suivre ces points d'entretien n'annulera pas la garantie sur le système antipollution. Cependant, Mazda recommande que tous les points d'entretien soient exécutés suivant le nombre de mois ou le kilométrage (millage) recommandé, afin d'assurer une fiabilité à long terme.
- \*3 Si le véhicule est utilisé principalement sous l'une des conditions suivantes, changer l'huile du différentiel arrière tous les 45.000 km (28.100 milles).
  - a) Traction d'une remorque ou utilisation d'un porte-bagage de toit
  - b) Conduite dans des conditions poussiéreuses, sablonneuses ou humides
  - c) Périodes prolongées de ralenti ou d'opération à basse vitesse
  - d) Courts déplacements répétés de moins que 16 km (10 milles)
- \*4 Si les composantes ont été immergées dans l'eau, l'huile doit être changée.

Entretien

# Entretien périodique

▼ Tableau 2

Périodicité	Nombre de mois ou kilométrage (milles), au premier des deux termes atteint													
	Mois	4	8	12	16	20	24	28	32	36	40	44	48	
	×1000 km	8	16	24	32	40	48	56	64	72	80	88	96	
	×1000 milles	5	10	15	20	25	30	35	40	45	50	55	60	
<b>MOTEUR</b>														
Courroies d'entraînement														
I														
Huile moteur	Puerto Rico	Remplacer tous les 5.000 km (3.000 milles) ou 3 mois												
	Autres	R	R	R	R	R	R	R	R	R	R	R	R	R
Filtre à huile du moteur														
R R R R R R R R R R R R R R														
<b>SYSTEME DE REFROIDISSEMENT</b>														
Liquide de refroidissement du moteur	Type FL22* <sup>1</sup>	Remplacer aux premiers 192.000 km (120.000 milles) ou 10 ans; ensuite, remplacer tous les 96.000 km (60.000 milles) ou 5 ans												
	Autres	Remplacer aux premiers 96.000 km (60.000 milles) ou 4 ans; ensuite, remplacer tous les 2 ans												
Niveau du liquide de refroidissement du moteur														
I I I I I I I I I I I I I I														
<b>SYSTEME DE CARBURANT</b>														
Filtre à air	Puerto Rico						R							R
	Autres							R						
Durites et canalisations de carburant* <sup>2</sup>														
I														
Tuyaux et conduites du système antipollution* <sup>2</sup>														
I														
<b>SYSTEME D'ALLUMAGE</b>														
Bougies d'allumage														
Remplacer tous les 120.000 km (75.000 milles)														
<b>SYSTEME ELECTRIQUE</b>														
Fonctionnement de tous les éclairages														
I I I I I I I I I I I I I I														



## Entretien périodique

Périodicité	Nombre de mois ou kilométrage (milles), au premier des deux termes atteint												
	Mois	4	8	12	16	20	24	28	32	36	40	44	48
	×1000 km	8	16	24	32	40	48	56	64	72	80	88	96
	×1000 milles	5	10	15	20	25	30	35	40	45	50	55	60
<b>CHASSIS et CARROSSERIE</b>													
Conduites de frein, durites et raccords							I						I
Niveau de liquide de frein et d'embrayage	I	I	I	I	I	I	I	I	I	I	I	I	I
Freins à disques			I				I			I			I
Pneus (Permutation)	Permuter tous les 8.000 km (5.000 milles)												
Pression de gonflage des pneus et usure des pneus	I	I	I	I	I	I	I	I	I	I	I	I	I
Timonerie et fonctionnement de la direction							I						I
Suspension avant et arrière, joints à rotule, et jeu axial de roulement de roues							I						I
Huile de différentiel arrière	*3*4												
Huile de boîte de vitesses	*4												
Soufflets cache-poussière d'arbre d'entraînement							I						I
Boulons et écrous du châssis et de la carrosserie							T						T
Boucliers thermiques du système d'échappement	Inspecter tous les 72.000 km (45.000 milles) ou 5 ans												
Tous les gonds et loquets	L	L	L	L	L	L	L	L	L	L	L	L	L
Niveau du liquide de lavage	I	I	I	I	I	I	I	I	I	I	I	I	I
<b>SYSTEME DE CLIMATISEUR</b>													
Filtre à air d'habitacle	Remplacer tous les 40.000 km (25.000 milles) ou 2 ans												

### Symboles du tableau:

**I:** Inspecter: Inspecter et nettoyer, réparer, ajuster, faire l'appoint, ou remplacer si nécessaire.

**R:** Remplacer

**L:** Lubrifier

**T:** Serrer

### Remarques:

- \*1 Utiliser un liquide de refroidissement de type FL22 dans le cas de véhicules portant l'inscription "FL22" sur le bouchon du radiateur lui-même ou dans les environs. Utiliser un FL22 lors du remplacement du liquide de refroidissement.
- \*2 Suivant la réglementation fédérale et provinciale ou de l'Etat, le manque de suivre ces points d'entretien n'annulera pas la garantie sur le système antipollution. Cependant, Mazda recommande que tous les points d'entretien soient exécutés suivant le nombre de mois ou le kilométrage (millage) recommandé, afin d'assurer une fiabilité à long terme.
- \*3 Si le véhicule est utilisé principalement sous l'une des conditions suivantes, changer l'huile du différentiel arrière tous les 45.000 km (28.100 milles).
  - a) Traction d'une remorque ou utilisation d'un porte-bagage de toit
  - b) Conduite dans des conditions poussiéreuses, sablonneuses ou humides
  - c) Périodes prolongées de ralenti ou d'opération à basse vitesse
  - d) Courts déplacements répétés de moins que 16 km (10 milles)
- \*4 Si les composantes ont été immergées dans l'eau, l'huile doit être changée.

Entretien

## Entretien périodique

---

### Entretien périodique (Mexique)

Suivre le tableau 1 si le véhicule est utilisé là où aucune des conditions suivantes ne s'applique.

- Conduite sur de courtes distances
- Conduite dans des conditions poussiéreuses
- Conduite demandant une utilisation fréquente des freins
- Conduite dans des régions où du sel d'épandage ou tout autre produit corrosif est utilisé
- Conduite sur des routes cahoteuses ou boueuses
- Périodes prolongées de ralenti ou conduite à basse vitesse
- Conduite pendant de longues périodes dans des climats froids ou extrêmement humide
- Conduite en climat très chaud
- Conduite continue en région montagneuse

Si une des conditions ci-dessous s'applique, suivre le tableau 2.

#### **REMARQUE**

*Après la période indiquée, continuer de suivre l'entretien et la périodicité prescrits.*

## Entretien périodique

▼ Tableau 1

Périodicité	Nombre de mois ou kilométrage, au premier des deux termes atteint												
	Mois	6	12	18	24	30	36	42	48	54	60	66	72
	×1000 km	10	20	30	40	50	60	70	80	90	100	110	120
<b>MOTEUR</b>													
Courroies d'entraînement				I					I				I
Huile moteur	R	R	R	R	R	R	R	R	R	R	R	R	R
Filtre à huile du moteur	R	R	R	R	R	R	R	R	R	R	R	R	R
<b>SYSTEME DE REFROIDISSEMENT</b>													
Système de refroidissement				I					I				I
Liquide de refroidissement du moteur	Type FL22*1	Remplacer aux premiers 200.000 km ou 10 ans; ensuite, remplacer tous les 100.000 km ou 5 ans											
	Autres	Remplacer tous les deux ans											
<b>SYSTEME DE CARBURANT</b>													
Filtre à air		R		R		R		R		R		R	
Durites et canalisations de carburant				I*2					I*2				I
Tuyaux et conduites du système antipollution				I*2					I*2				I
Filtre à carburant	Remplacer tous les 60.000 km												
<b>SYSTEME D'ALLUMAGE</b>													
Bougies d'allumage	Remplacer tous les 120.000 km												
<b>CHASSIS et CARROSSERIE</b>													
Conduites de frein, durites et raccords		I		I		I		I		I		I	
Niveau de liquide de frein et d'embrayage	I	I	I			I	I	I		I	I	I	
Liquide de frein				R					R				R
Freins à disques	I	I	I	I	I	I	I	I	I	I	I	I	I
Pneus (Permutation)	Permuter tous les 10.000 km												
Pression de gonflage des pneus et usure des pneus	I	I	I	I	I	I	I	I	I	I	I	I	I
Timonerie et fonctionnement de la direction	I	I	I	I	I	I	I	I	I	I	I	I	I
Suspension avant et arrière, joints à rotule, et jeu axial de roulement de roues		I		I			I		I			I	
Huile de différentiel arrière	*3*4												
Huile de boîte de vitesses	*4												
Soufflets cache-poussière d'arbre d'entraînement		I		I			I		I			I	
Boulons et écrous du châssis et de la carrosserie		T		T			T		T			T	
Boucliers thermiques du système d'échappement		I		I			I		I			I	
Tous les gonds et loquets	L	L	L	L	L	L	L	L	L	L	L	L	L
Niveau du liquide de lavage	I	I	I	I	I	I	I	I	I	I	I	I	I

Entretien

## Entretien périodique

Périodicité	Nombre de mois ou kilométrage, au premier des deux termes atteint												
	Mois	6	12	18	24	30	36	42	48	54	60	66	72
	×1000 km	10	20	30	40	50	60	70	80	90	100	110	120
<b>SYSTEME DE CLIMATISEUR</b>													
Filtre à air d'habitacle					R				R				R

**Symboles du tableau:**

**I:** Inspecter: Inspecter et nettoyer, réparer, ajuster, faire l'appoint, ou remplacer si nécessaire.

**R:** Remplacer

**L:** Lubrifier

**T:** Serrer

**Remarques:**

- \*1 Utiliser un liquide de refroidissement de type FL22 dans le cas de véhicules portant l'inscription "FL22" sur le bouchon du radiateur lui-même ou dans les environs. Utiliser un FL22 lors du remplacement du liquide de refroidissement.
- \*2 Suivant la réglementation fédérale et provinciale ou de l'Etat, le manque de suivre ces points d'entretien n'annulera pas la garantie sur le système antipollution. Cependant, Mazda recommande que tous les points d'entretien soient exécutés suivant l'intervalle de temps ou le kilométrage recommandé, afin d'assurer une fiabilité à long terme.
- \*3 Si le véhicule est utilisé principalement sous l'une des conditions suivantes, changer l'huile du différentiel arrière tous les 45.000 km.
  - a) Traction d'une remorque ou utilisation d'un porte-bagage de toit
  - b) Conduite dans des conditions poussiéreuses, sablonneuses ou humides
  - c) Périodes prolongées de ralenti ou d'opération à basse vitesse
  - d) Courts déplacements répétés de moins que 16 km
- \*4 Si les composantes ont été immergées dans l'eau, l'huile doit être changée.

Entretien  
**Entretien périodique**

▼ **Tableau 2**

Périodicité	Nombre de mois ou kilométrage, au premier des deux termes atteint												
	Mois	3	6	9	12	15	18	21	24	27	30	33	36
	×1000 km	5	10	15	20	25	30	35	40	45	50	55	60
<b>MOTEUR</b>													
Courroies d'entraînement									I				
Huile moteur	R	R	R	R	R	R	R	R	R	R	R	R	R
Filtre à huile du moteur	R	R	R	R	R	R	R	R	R	R	R	R	R
<b>SYSTEME DE REFROIDISSEMENT</b>													
Système de refroidissement									I				
Liquide de refroidissement du moteur	Type FL22*1	Remplacer aux premiers 200.000 km ou 10 ans; ensuite, remplacer tous les 100.000 km ou 5 ans											
	Autres	Remplacer tous les deux ans											
Niveau du liquide de refroidissement du moteur	I	I	I	I	I	I	I	I	I	I	I	I	I
<b>SYSTEME DE CARBURANT</b>													
Filtre à air		C		R		C		R		C		R	
Durites et canalisations de carburant								I	*2				
Tuyaux et conduites du système antipollution								I	*2				
Filtre à carburant	Remplacer tous les 60.000 km												
<b>SYSTEME D'ALLUMAGE</b>													
Bougies d'allumage	Remplacer tous les 120.000 km												
<b>SYSTEME ELECTRIQUE</b>													
Fonctionnement de tous les éclairages	I	I	I	I	I	I	I	I	I	I	I	I	I
<b>CHASSIS et CARROSSERIE</b>													
Conduites de frein, durites et raccords				I				I					I
Niveau de liquide de frein et d'embrayage		I		I		I				I			I
Liquide de frein								R					
Freins à disques		I		I		I		I		I		I	
Pneus (Permutation)	Permuter tous les 10.000 km												
Pression de gonflage des pneus et usure des pneus		I		I		I		I		I		I	
Timonerie et fonctionnement de la direction		I		I		I		I		I		I	
Suspension avant et arrière, joints à rotule, et jeu axial de roulement de roues				I				I					I
Huile de différentiel arrière	*3 *4												
Huile de boîte de vitesses	*4												
Soufflets cache-poussière d'arbre d'entraînement				I				I					I
Boulons et écrous du châssis et de la carrosserie				T				T					T
Boucliers thermiques du système d'échappement				I				I					I
Tous les gonds et loquets		L		L		L		L		L		L	
Niveau du liquide de lavage		I		I		I		I		I		I	

Entretien

## Entretien périodique

Périodicité	Nombre de mois ou kilométrage, au premier des deux termes atteint												
	Mois	3	6	9	12	15	18	21	24	27	30	33	36
	×1000 km	5	10	15	20	25	30	35	40	45	50	55	60
<b>SYSTEME DE CLIMATISEUR</b>													
Filter à air d'habitacle					R				R				R

**Symboles du tableau:**

**I:** Inspecter: Inspecter et nettoyer, réparer, ajuster, faire l'appoint, ou remplacer si nécessaire.

**R:** Remplacer

**L:** Lubrifier

**C:** Nettoyer

**T:** Serrer

**Remarques:**

- \*1 Utiliser un liquide de refroidissement de type FL22 dans le cas de véhicules portant l'inscription "FL22" sur le bouchon du radiateur lui-même ou dans les environs. Utiliser un FL22 lors du remplacement du liquide de refroidissement.
- \*2 Suivant la réglementation fédérale et provinciale ou de l'Etat, le manque de suivre ces points d'entretien n'annulera pas la garantie sur le système antipollution. Cependant, Mazda recommande que tous les points d'entretien soient exécutés suivant l'intervalle de temps ou le kilométrage recommandé, afin d'assurer une fiabilité à long terme.
- \*3 Si le véhicule est utilisé principalement sous l'une des conditions suivantes, changer l'huile du différentiel arrière tous les 45.000 km.
  - a) Traction d'une remorque ou utilisation d'un porte-bagage de toit
  - b) Conduite dans des conditions poussiéreuses, sablonneuses ou humides
  - c) Périodes prolongées de ralenti ou d'opération à basse vitesse
  - d) Courts déplacements répétés de moins que 16 km
- \*4 Si les composantes ont été immergées dans l'eau, l'huile doit être changée.

Entretien  
**Entretien périodique**

(Suite)

Périodicité	Nombre de mois ou kilométrage, au premier des deux termes atteint												
	Mois	39	42	45	48	51	54	57	60	63	66	69	72
	×1000 km	65	70	75	80	85	90	95	100	105	110	115	120
<b>MOTEUR</b>													
Courroies d'entraînement					I								I
Huile moteur	R	R	R	R	R	R	R	R	R	R	R	R	R
Filtre à huile du moteur	R	R	R	R	R	R	R	R	R	R	R	R	R
<b>SYSTEME DE REFROIDISSEMENT</b>													
Système de refroidissement					I								I
Liquide de refroidissement du moteur	Type FL22*1	Remplacer aux premiers 200.000 km ou 10 ans; ensuite, remplacer tous les 100.000 km ou 5 ans											
	Autres	Remplacer tous les deux ans											
Niveau du liquide de refroidissement du moteur	I	I	I	I	I	I	I	I	I	I	I	I	I
<b>SYSTEME DE CARBURANT</b>													
Filtre à air		C			R		C		R		C		R
Durites et canalisations de carburant					I*2								I*2
Tuyaux et conduites du système antipollution					I*2								I*2
Filtre à carburant	Remplacer tous les 60.000 km												
<b>SYSTEME D'ALLUMAGE</b>													
Bougies d'allumage	Remplacer tous les 120.000 km												
<b>SYSTEME ELECTRIQUE</b>													
Fonctionnement de tous les éclairages	I	I	I	I	I	I	I	I	I	I	I	I	I
<b>CHASSIS et CARROSSERIE</b>													
Conduites de frein, durites et raccords					I				I				I
Niveau de liquide de frein et d'embrayage		I					I		I		I		
Liquide de frein					R								R
Freins à disques		I			I		I		I		I		I
Pneus (Permutation)	Permuter tous les 10.000 km												
Pression de gonflage des pneus et usure des pneus		I			I		I		I		I		I
Timonerie et fonctionnement de la direction		I			I		I		I		I		I
Suspension avant et arrière, joints à rotule, et jeu axial de roulement de roues					I				I				I
Huile de différentiel arrière	*3*4												
Huile de boîte de vitesses	*4												
Soufflets cache-poussière d'arbre d'entraînement					I				I				I
Boulons et écrous du châssis et de la carrosserie					T				T				T
Boucliers thermiques du système d'échappement					I				I				I
Tous les gonds et loquets		L			L		L		L		L		L
Niveau du liquide de lavage		I			I		I		I		I		I

Entretien

## Entretien périodique

Périodicité	Nombre de mois ou kilométrage, au premier des deux termes atteint												
	Mois	39	42	45	48	51	54	57	60	63	66	69	72
	×1000 km	65	70	75	80	85	90	95	100	105	110	115	120
<b>SYSTEME DE CLIMATISEUR</b>													
Filter à air d'habitacle					R				R				R

**Symboles du tableau:**

**I:** Inspecter: Inspecter et nettoyer, réparer, ajuster, faire l'appoint, ou remplacer si nécessaire.

**R:** Remplacer

**L:** Lubrifier

**C:** Nettoyer

**T:** Serrer

**Remarques:**

- \*1 Utiliser un liquide de refroidissement de type FL22 dans le cas de véhicules portant l'inscription "FL22" sur le bouchon du radiateur lui-même ou dans les environs. Utiliser un FL22 lors du remplacement du liquide de refroidissement.
- \*2 Suivant la réglementation fédérale et provinciale ou de l'Etat, le manque de suivre ces points d'entretien n'annulera pas la garantie sur le système antipollution. Cependant, Mazda recommande que tous les points d'entretien soient exécutés suivant l'intervalle de temps ou le kilométrage recommandé, afin d'assurer une fiabilité à long terme.
- \*3 Si le véhicule est utilisé principalement sous l'une des conditions suivantes, changer l'huile du différentiel arrière tous les 45.000 km.
  - a) Traction d'une remorque ou utilisation d'un porte-bagage de toit
  - b) Conduite dans des conditions poussiéreuses, sablonneuses ou humides
  - c) Périodes prolongées de ralenti ou d'opération à basse vitesse
  - d) Courts déplacements répétés de moins que 16 km
- \*4 Si les composantes ont été immergées dans l'eau, l'huile doit être changée.



## Entretien réalisable par le propriétaire

### Précautions concernant l'entretien réalisable par le propriétaire

Le propriétaire ou un mécanicien qualifié doit faire ces inspections à la périodicité décrite de manière à assurer un fonctionnement sécuritaire et sans problème.

Notifier au plus tôt un concessionnaire agréé Mazda ou un mécanicien qualifié de tout problème.

#### **Au moment de faire le plein**

- Niveau de liquide de frein et d'embrayage (page 6-24)
- Niveau de liquide de refroidissement du moteur (page 6-22)
- Niveau d'huile moteur (page 6-21)
- Niveau de liquide de lave-glace (page 6-26)

#### **Au moins une fois par mois**

Pression de gonflage des pneus (page 6-38)

#### **Au moins deux fois par an (Par exemple, au printemps et en automne)**

Les opérations suivantes peuvent être réalisées si l'on a une certaine connaissance mécanique et quelques outils élémentaires, et en suivant à la lettre les instructions de ce manuel.

- Liquide de refroidissement du moteur (page 6-22)
- Huile moteur (page 6-20)

Un entretien inadéquat ou incomplet peut causer des problèmes. Cette section donne les instructions concernant les opérations facilement réalisables.

Tel qu'indiqué à l'Introduction (page 6-2), plusieurs de ces opérations ne peuvent être réalisées que par un mécanicien qualifié à l'aide d'outils spéciaux.

Un entretien incorrect effectué par le propriétaire pendant la période de garantie peut affecter la validité de la garantie. Pour plus de détails, se référer au manuel de garantie fourni avec le véhicule. Si l'on n'est pas certain de la marche à suivre pour l'opération d'entretien ou de réparation, faire faire l'opération par un concessionnaire agréé Mazda.

La mise au rebut des huiles et liquides usés est réglementée par de strictes lois de protection de l'environnement. Veiller à les mettre au rebut de manière adéquate avec égards pour l'environnement.

Il est recommandé de confier les changements d'huile et de liquide à un concessionnaire agréé Mazda.

Entretien

## Entretien réalisable par le propriétaire

### PRUDENCE

*Ne pas effectuer les travaux d'entretien si vous n'avez pas les connaissances ou l'expérience nécessaire, ou que vous ne disposez pas des outils appropriés. Confier l'entretien à un technicien qualifié:*

*Faire l'entretien d'un véhicule est dangereux s'il n'est pas fait correctement. On risque d'être gravement blessé lorsqu'on réalise certaines opérations d'entretien.*

*Si l'on doit travailler dans le compartiment moteur alors que le moteur tourne, retirer tous ses bijoux (en particulier les bagues, bracelets, montres et colliers) et toute cravate, écharpe et tout vêtement ample, avant de s'approcher du moteur ou du ventilateur de refroidissement qui risque de se mettre en marche soudainement:*

*Travailler dans le compartiment moteur lorsque le moteur tourne est dangereux.*

*Cela est encore plus dangereux si l'on porte des bijoux ou des vêtements amples.*

*Ces derniers peuvent être pris par des pièces en mouvement et causer des blessures.*



**Mettre le contacteur sur la position d'arrêt et s'assurer que le ventilateur ne tourne pas avant d'entreprendre des travaux à proximité du ventilateur de refroidissement:**

*Il est dangereux de travailler à proximité du ventilateur de refroidissement lorsque celui-ci fonctionne. Le ventilateur pourrait continuer à fonctionner indéfiniment, même si le moteur s'est arrêté et que la température du compartiment moteur est élevée. On risque d'être blessé gravement par les ailettes tournantes du ventilateur.*

**Ne rien laisser dans le compartiment moteur:**

*Une fois la vérification ou l'entretien dans le compartiment moteur terminé, ne pas laisser d'éléments tels que des outils ou des chiffons dans le compartiment moteur. Les outils et autres éléments laissés dans le compartiment moteur peuvent endommager le moteur ou entraîner un incendie occasionnant un accident inattendu.*

## Entretien réalisable par le propriétaire

### Capot

#### **! PRUDENCE**

**Toujours s'assurer que le capot est fermé et correctement verrouillé:**

*Un capot qui n'est pas fermé et correctement verrouillé est dangereux car il risque de s'ouvrir lorsque le véhicule roule et bloquer la vue du conducteur, ce qui peut causer un grave accident.*

#### ▼ Ouvrir le capot

1. Tirer sur la poignée de déverrouillage pour déverrouiller le capot.

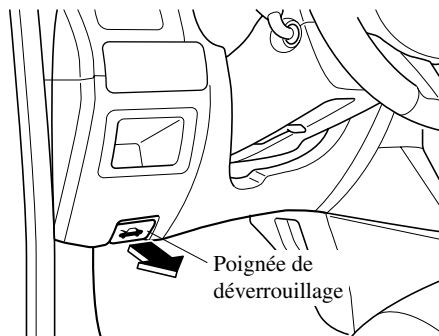

2. Glisser la main dans l'ouverture du capot, pousser le levier de la gâche vers la droite et soulever le capot.

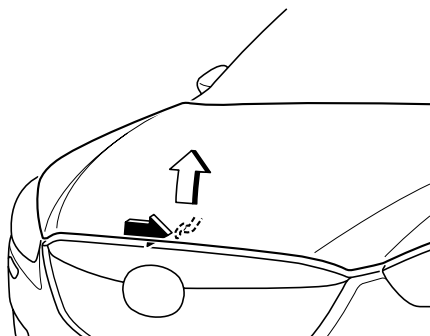

3. Saisir la tige de support à l'endroit du caoutchouc et l'engager dans le trou de la tige de support indiqué par la flèche pour maintenir le capot ouvert.

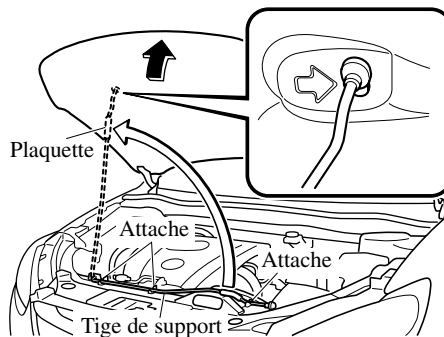

Entretien

## Entretien réalisable par le propriétaire

### ▼ Fermer le capot

1. Vérifier, sous le capot, que tous les bouchons de remplissage sont en place et que tous les éléments non fixés (par ex. outils, contenant d'huile, etc.) ont été retirés.
2. Soulever le capot, saisir l'endroit du caoutchouc sur la tige de support et le fixer la tige de support dans l'attache. Vérifier que la tige de support est fixée dans l'attache avant de fermer le capot.

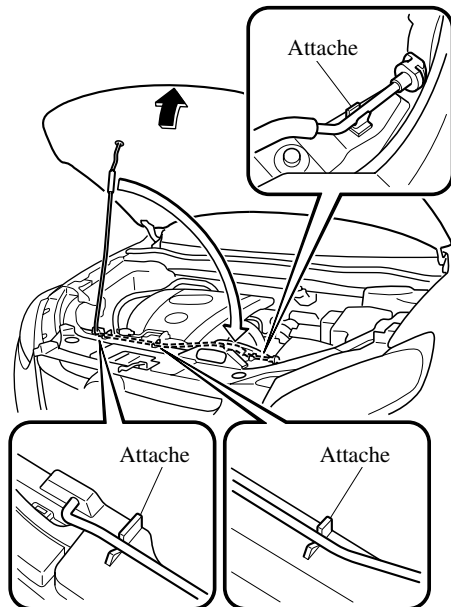

3. Abaisser le capot en douceur jusqu'à ce qu'il soit posé en position déverrouillée, puis retirer les mains. Pousser le bord central avant du capot vers le bas jusqu'à ce qu'un son de loquet retentisse et le capot se ferme complètement.

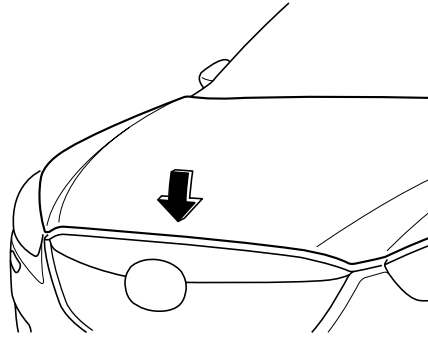

## Entretien réalisable par le propriétaire

### Vue générale du compartiment moteur

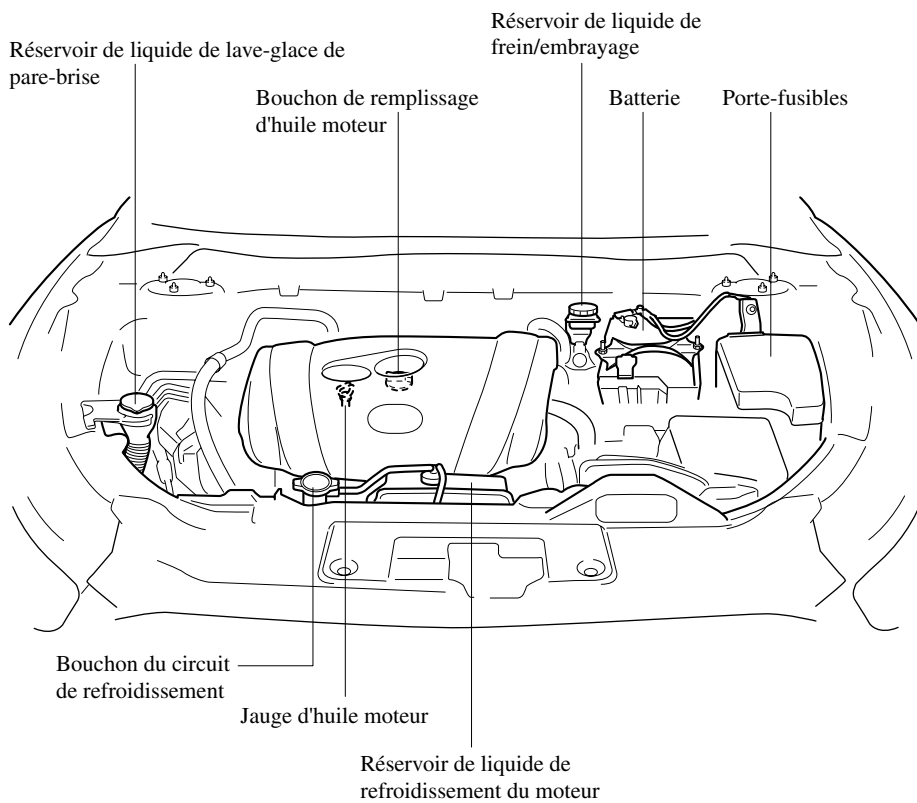

Entretien

## Entretien réalisable par le propriétaire

### Huile moteur

#### REMARQUE

Faire changer l'huile moteur de votre véhicule par un concessionnaire agréé Mazda.

#### ▼ Huile moteur recommandée

##### Etats-Unis et Canada

#### Huile synthétique complète 0W-20 recommandé:

L'huile Mazda d'origine est utilisée pour votre véhicule Mazda et le lubrifiant 0W-20 est recommandé. L'huile 0W-20 Mazda d'origine est requise pour des économies de carburant optimales. Si 0W-20 n'est pas disponible, il est possible d'utiliser 5W-20 pour le maintien du niveau d'huile et les changements d'huile, mais il faut la remplacer par 0W-20 lors du prochain changement d'huile pour maintenir des performances optimales.

Viscosité recommandée: SAE 0W-20

Pour un service d'entretien, Mazda recommande des pièces authentiques Mazda et Castrol®.



(ILSAC)

N'utiliser que l'huile SAE 0W-20 avec le symbole de l'American Petroleum Institute (API) et ILSAC GF-5. Une huile affichant cette marque de commerce est conforme aux normes de protection du système antipollution et du moteur actuel ainsi qu'aux exigences d'économie de carburant de l'International Lubricant Standardization and Approval Committee (ILSAC), englobant les fabricants d'automobiles japonais et américains.

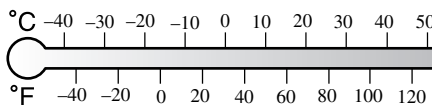

0W-20

6-20

## Entretien réalisable par le propriétaire

### Excepté aux Etats-Unis et au Canada

#### Utiliser l'huile moteur SAE 5W-30.

Les étiquettes sur les contenants d'huile moteur comportent une information importante.

Elles améliorent l'économie de carburant en réduisant la quantité de carburant consommée par la friction du moteur.



(ILSAC)

La désignation de qualité "SM" ou "ILSAC" doit être indiquée sur l'étiquette.

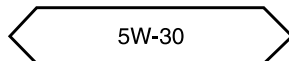
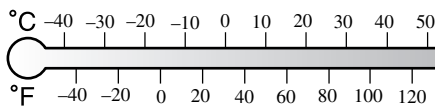

### ▼ Vérification du niveau d'huile moteur

1. Veiller à ce que le véhicule se trouve sur une surface horizontale.
2. Réchauffer le moteur jusqu'à ce qu'il atteigne sa température normale de fonctionnement.

3. Arrêter le moteur et attendre au moins 5 minutes afin de laisser l'huile retourner dans le demi-carter inférieur.
4. Retirer la jauge, l'essuyer et l'introduire à nouveau à fond.

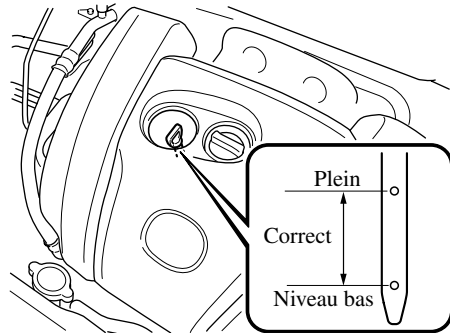

5. Retirer à nouveau la jauge et vérifier le niveau.  
Le niveau est normal si'il se trouve entre les repères "Plein" et "Niveau bas".  
S'il est près ou plus bas que "Niveau bas", ajouter assez d'huile pour porter le niveau à "Plein".

### **ATTENTION**

*Ne dépasser pas le niveau "Plein".  
Cela risque d'endommager le moteur.*

6. S'assurer que le joint torique sur la jauge est placé correctement avant de réinsérer la jauge.
7. Réintroduire la jauge à fond.

Entretien

## Entretien réalisable par le propriétaire

### Liquide de refroidissement du moteur

#### ▼ Vérification du niveau de liquide de refroidissement

#### **! PRUDENCE**

**Ne pas utiliser une allumette ou autre flamme vive dans le compartiment moteur. NE PAS FAIRE L'APPOINT DE LIQUIDE DE REFROIDISSEMENT LORSQUE LE MOTEUR EST CHAUD:**

*Un moteur chaud est dangereux. Si le moteur a tourné, les composantes dans le compartiment moteur peuvent être très chaudes. On risque de se brûler. Inspecter avec précautions le liquide de refroidissement dans le réservoir de liquide de refroidissement, mais ne pas l'ouvrir.*



**Mettre le contacteur sur la position d'arrêt et s'assurer que le ventilateur ne tourne pas avant d'entreprendre des travaux à proximité du ventilateur de refroidissement:**

*Il est dangereux de travailler à proximité du ventilateur de refroidissement lorsque celui-ci fonctionne. Le ventilateur pourrait continuer à fonctionner indéfiniment, même si le moteur s'est arrêté et que la température du compartiment moteur est élevée. On risque d'être blessé gravement par les ailettes tournantes du ventilateur.*

#### **! PRUDENCE**



**Ne pas retirer le bouchon du système de refroidissement lorsque le moteur et le radiateur sont chauds:**

*Lorsque le moteur et le radiateur sont chauds, du liquide de refroidissement brûlant et de la vapeur risquent de jaillir sous pression et causer de graves blessures.*

#### **REMARQUE**

*Les changements de liquide de refroidissement du moteur devraient être faits par un concessionnaire agréé Mazda.*

Vérifier la protection contre le gel et le niveau du liquide de refroidissement dans le réservoir de liquide de refroidissement au moins une fois par an—au début de l'hiver—et avant de partir pour une région où la température risque de descendre en dessous de 0°C (32°F).

Vérifier l'état et les raccords de toutes les durites du circuit de refroidissement et les durites du chauffage.

Remplacer toute durite gonflée ou détériorée.



## Entretien réalisable par le propriétaire

Le liquide doit remplir le radiateur et être entre les repères F et L dans le réservoir lorsque le moteur est froid.

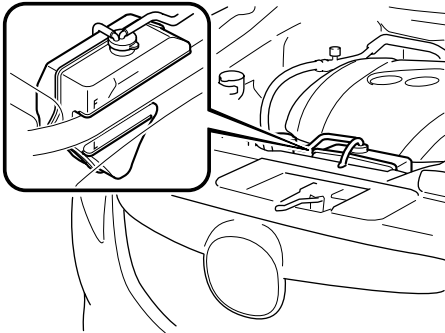

Si le niveau se trouve au niveau ou à proximité du repère L, ajouter suffisamment de liquide de refroidissement spécifié dans le réservoir de liquide de refroidissement pour la protection contre le gel et la corrosion et porter le niveau jusqu'au repère F. Serrez fermement le bouchon du réservoir de liquide de refroidissement après avoir ajouté du liquide de refroidissement.

### **ATTENTION**

- *Le liquide de refroidissement abîme la peinture. Rincer immédiatement tout liquide qui s'est renversé.*
- *N'utiliser que de l'eau douce (deminéralisée) pour le mélange de liquide de refroidissement. De l'eau contenant des minéraux diminue l'efficacité du liquide de refroidissement.*
- *Ne pas ajouter de l'eau uniquement. Toujours ajouter le mélange correct de liquide de refroidissement.*
- *Le moteur du véhicule comporte des pièces en aluminium et elles doivent être protégées par un liquide à l'éthylène-glycol afin d'éviter qu'elles ne soient endommagées par la corrosion ou le gel.*
- **NE PAS UTILISER** de liquide de refroidissement contenant de l'alcool, du méthanol, du borate ou du silicate.  
*Ces liquides de refroidissement peuvent endommager le circuit de refroidissement.*
- **NE PAS MELANGER** d'alcool ou de méthanol avec le liquide de refroidissement. Cela risque d'endommager le circuit de refroidissement.
- *Ne pas utiliser une solution contenant plus de 60 pour cent d'antigel. Cela réduirait son efficacité.*

Entretien

## Entretien réalisable par le propriétaire

### REMARQUE

Si l'indication "FL22" apparaît sur ou près du bouchon du système de refroidissement, il est recommandé d'utiliser le liquide de refroidissement FL22 Mazda d'origine (page 6-3).



Si le réservoir de liquide de refroidissement est vide ou qu'il doit être fréquemment rempli de nouveau liquide de refroidissement, consulter un concessionnaire agréé Mazda.

### Liquide de frein/embrayage

#### ▼ Vérification du niveau de liquide de frein/embrayage

Les freins et l'embrayage utilisent le liquide du même réservoir. Vérifier périodiquement le niveau du liquide dans le réservoir. Le niveau doit être gardé au niveau MAX. Ceci est une condition normale associée à l'usure de garnitures des freins et d'embrayage. Si le niveau du liquide est excessivement bas, faire vérifier le circuit de freinage/embrayage par un concessionnaire agréé Mazda.

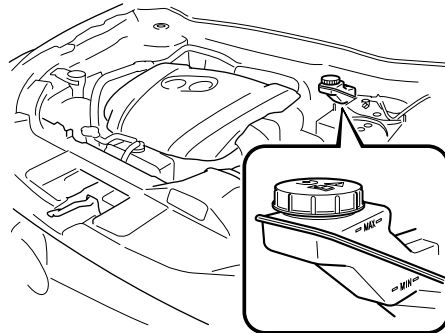

## Entretien réalisable par le propriétaire

### ▼ Appoint de liquide de frein/ embrayage

#### **! PRUDENCE**

**Faire attention de ne pas renverser de liquide de frein sur soi ou sur le moteur:**

*Du liquide de frein renversé est dangereux. S'il entre en contact avec les yeux, cela peut causer de graves blessures. Dans ce cas, se rincer immédiatement les yeux avec de l'eau et consulter un médecin. Du liquide de frein renversé sur un moteur chaud peut causer un incendie.*

**Si le niveau du liquide de frein/  
d'embrayage est bas, faire contrôler les  
freins et l'embrayage:**

*Si le niveau du liquide de frein/  
embrayage est bas cela est  
dangereux. Un niveau bas peut  
indiquer une usure des plaquettes de  
frein ou une fuite du système de  
freinage. Les freins risquent de ne pas  
fonctionner et cela peut causer un  
accident.*

Si le niveau du liquide est bas, ajouter du liquide jusqu'au repère MAX.  
Avant d'ajouter du liquide, nettoyer soigneusement la zone entourant le bouchon du réservoir.

#### **! ATTENTION**

- *Le liquide de frein/embrayage endommage les surfaces peintes. Si du liquide de frein ou d'embrayage entre en contact avec une surface peinte, l'éliminer en lavant immédiatement avec de l'eau.*
- *L'utilisation d'un liquide de frein/embrayage autre que celui spécifié (page 9-4) endommagera les systèmes. Le mélange de liquides différents peut aussi endommager les systèmes. Si l'on doit rajouter fréquemment du liquide de frein/embrayage, s'adresser à un concessionnaire agréé Mazda.*

Entretien

## Entretien réalisable par le propriétaire

### Liquide de lave-glace

#### ▼ Vérification du niveau du liquide de lave-glace

#### ⚠ PRUDENCE

**N'utiliser que du liquide de lave-glace de pare-brise ou de l'eau pure dans le réservoir de liquide:**

*L'utilisation de liquide antigel comme liquide de lave-glace est dangereuse. Si pulvérisé sur le pare-brise, il le salira, gênera la visibilité et cela peut causer un accident.*

#### Utilisation de liquide de lave-glace sans protection antigel en hiver:

*L'utilisation du véhicule par des températures inférieures à 4°C (40°F) avec du liquide de lave-glace sans protection antigel est dangereuse car cela risque de bloquer la vue par le pare-brise et causer un accident. Par temps froid, s'assurer de toujours utiliser du liquide de lave-glace avec une protection antigel.*

#### REMARQUE

*La réglementation locale, provinciale ou fédérale peut limiter l'utilisation de composés organiques volatils (COV) qui sont communément utilisés comme agents antigel dans le liquide de lave-glace. Un liquide de lave-glace avec un bas pourcentage de COV ne doit être utilisé que s'il fournit une protection contre le gel adéquate pour toutes les régions et les climats où le véhicule sera utilisé.*

Vérifier le niveau sur le réservoir du liquide de lave-glace, ajouter du liquide si nécessaire.

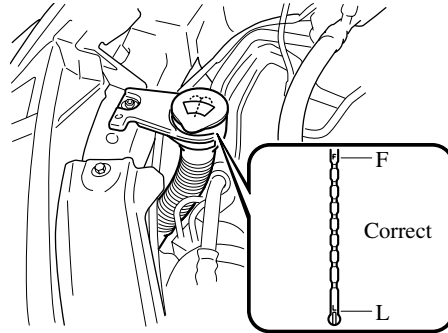

La partie supérieure du flotteur doit se trouver entre F et L.

Utiliser de l'eau pure si du liquide de lave-glace n'est pas disponible. Par temps froid, n'utiliser qu'une solution de lave-glace antigel.

#### REMARQUE

*Les lave-glaces avant et arrière utilisent le même réservoir.*

## Entretien réalisable par le propriétaire

### Lubrification de la carrosserie

Toutes les parties mobiles du véhicule, telles que les charnières et les serrures de portières et du capot, doivent être lubrifiées à chaque changement d'huile. Par temps froid utiliser un lubrifiant antigel pour les serrures.

S'assurer que le loquet secondaire du capot empêche le capot de s'ouvrir lorsque le loquet primaire est relâché.

### Balais d'essuie-glace

#### ATTENTION

- *Les cires chaudes appliquées par des lave-auto automatiques peuvent réduire la capacité de nettoyage des essuie-glaces.*
- *Afin d'éviter d'endommager les balais d'essuie-glace, ne pas utiliser d'essence, kérosène, diluant pour peinture ou autres dissolvants sur ou à proximité des balais d'essuie-glace.*
- *Lorsque le levier d'essuie-glace est sur la position AUTO et que le contacteur est mis sur ON, les essuie-glaces peuvent se mettre en marche automatiquement dans les cas suivants:*
  - *Si le pare-brise au-dessus du capteur de pluie est touché.*
  - *Si le pare-brise au-dessus du capteur de pluie est essuyé avec un chiffon.*
  - *Si le pare-brise est frappé avec la main ou un autre objet.*
  - *Si le capteur de pluie est frappé avec la main ou un autre objet à partir de l'intérieur du véhicule.*

*Faire attention à ne pas se faire pincer les mains ou les doigts car ils peuvent subir des blessures ou endommager les essuie-glace. Lorsque le véhicule Mazda est lavé ou réparé, s'assurer que le levier d'essuie-glace est à la position OFF.*

Entretien

## Entretien réalisable par le propriétaire

La contamination du pare-brise ou des balais d'essuie-glace par des matières étrangères peut réduire l'efficacité des balais d'essuie-glace. Les sources fréquentes de contamination sont les insectes, la sève d'arbre et les traitements à la cire chaude utilisée dans certains appareils de lave-auto automatiques.

Si les balais n'essuient pas correctement, nettoyer la vitre et les balais avec un bon produit de nettoyage ou du détergent doux et rincer entièrement à l'eau limpide. Répéter l'opération si nécessaire.

### ▼ Remplacement des balais d'essuie-glace de pare-brise

Lorsque les essuie-glace ne nettoient plus correctement le pare-brise, les balais sont probablement usés ou abîmés. Les remplacer.

#### **ATTENTION**

*Pour éviter d'endommager les bras d'essuie-glace et les autres composants, ne pas déplacer manuellement les essuie-glace.*

#### **REMARQUE**

*Pour éviter d'endommager les balais des bras d'essuie-glace lorsque les bras d'essuie-glace côté conducteur et côté passager sont les deux relevés, relever le bras d'essuie-glace côté conducteur en premier. Aussi, lorsque les bras d'essuie-glace sont remis en place, abaisser le bras d'essuie-glace côté passager en premier.*

1. Relever le bras d'essuie-glace.

2. Ouvrir la pince et faire glisser l'ensemble de balai dans le sens de la flèche.

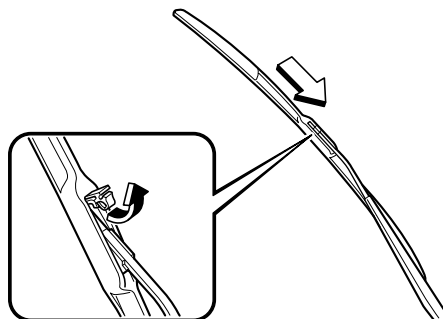

3. Incliner l'ensemble de balai et le retirer du bras.

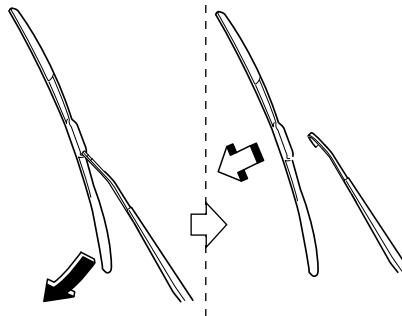

#### **ATTENTION**

*Pour empêcher les dommages au pare-brise, laisser retomber doucement l'essuie-glace sans le frapper contre le pare-brise.*

## Entretien réalisable par le propriétaire

4. Tirer le balai et le faire coulisser pour le sortir du support de balai.

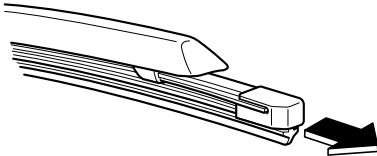

5. Retirer les barres métalliques du caoutchouc de chaque balai d'essuie-glace et les monter sur un caoutchouc de balai d'essuie-glace neuf.

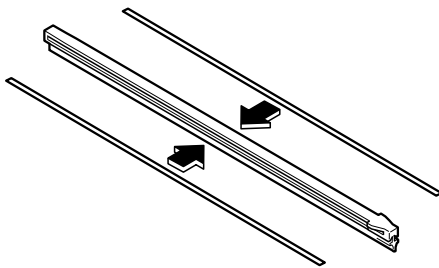

### **ATTENTION**

- *Ne pas plier ou jeter les barres métalliques. Elles doivent être réutilisées.*
  - *Si les barres métalliques sont inversées, l'efficacité des balais d'essuie-glace risque de diminuer. Dès lors, ne pas utiliser les barres métalliques côté conducteur sur les balais côté passager, ou vice versa.*
  - *S'assurer de réinstaller les barres métalliques dans le nouveau caoutchouc de balai de sorte que la courbure soit la même que celle du caoutchouc retiré.*
6. Introduire prudemment un caoutchouc de balai neuf. Installer l'ensemble du balai dans l'ordre inverse de celui du retrait.

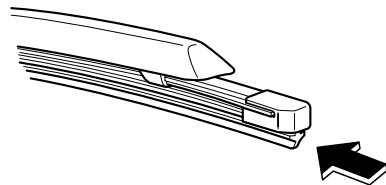

### ▼ Remplacement du balai d'essuie-glace de lunette arrière

Lorsque l'essuie-glace ne nettoie plus correctement la lunette arrière, le balai est probablement usé ou abîmé.  
Le remplacer.

Entretien

## Entretien réalisable par le propriétaire

### **ATTENTION**

*Pour éviter d'endommager le bras d'essuie-glace et les autres composants, ne pas déplacer manuellement l'essuie-glace.*

1. Retirer le cache et relever le bras d'essuie-glace.

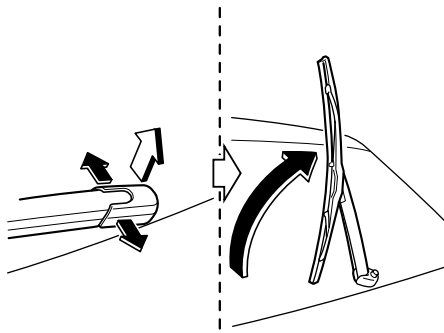

2. Tourner fermement le balai d'essuie-glace vers la droite jusqu'à ce qu'il se déverrouille, puis retirer le balai.

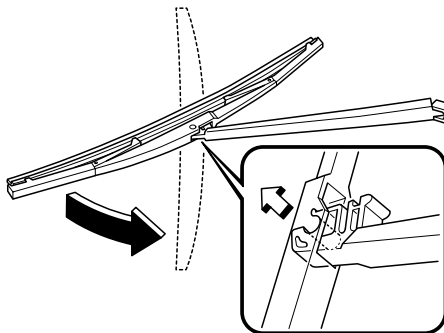

### **ATTENTION**

*Pour ne pas abîmer la lunette arrière, ne pas laisser retomber le bras d'essuie-glace contre celle-ci.*

3. Tirer le balai et le faire coulisser pour le sortir du support de balai.

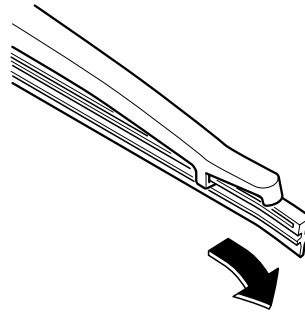

4. Retirer les barres métalliques du caoutchouc du balai d'essuie-glace retiré et les monter sur un caoutchouc de balai d'essuie-glace neuf.

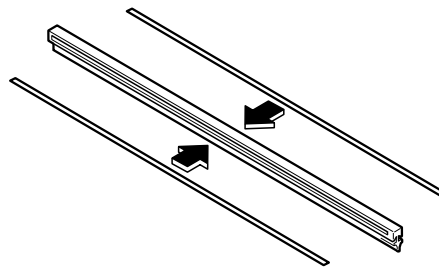

### **ATTENTION**

*Ne pas plier ou jeter les barres métalliques. Elles doivent être réutilisées.*





Entretien

## Entretien réalisable par le propriétaire

---

5. Introduire prudemment un caoutchouc de balai neuf.  
Installer l'ensemble du balai dans l'ordre inverse de celui du retrait.

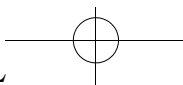
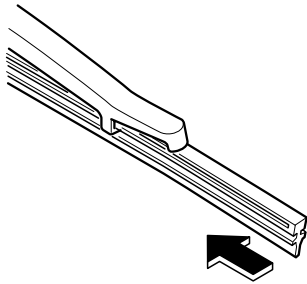

Entretien

## Entretien réalisable par le propriétaire

### Batterie

#### PRUDENCE

**Se laver les mains après avoir manipulé la batterie et les accessoires connexes:**

*Les bornes, connecteurs et les pièces reliées contiennent du plomb et des dérivés de plomb, des produits chimiques qui ont été trouvés par l'Etat de la Californie comme causant le cancer et des problèmes de reproduction.*



**Pour garantir une manipulation correcte et sans danger de la batterie, lire les précautions suivantes attentivement avant de l'utiliser ou de l'inspecter:**



**S'assurer de toujours porter des lunettes de protection lorsque l'on travaille près de la batterie:**

*Travailler sans lunettes de protection est dangereux. Le liquide de la batterie contient de l'ACIDE SULFURIQUE qui peut causer la cécité s'il entre en contact avec vos yeux. Aussi, l'hydrogène produit pendant le fonctionnement normal de la batterie, peut s'enflammer et faire exploser la batterie.*



**Porter des lunettes de protection et des gants de protection pour éviter le contact avec du liquide de la batterie:**

*Du liquide de batterie renversé est dangereux. Le liquide de la batterie contient de l'ACIDE SULFURIQUE qui peut causer de graves blessures s'il entre en contact avec vos yeux, votre peau ou vos vêtements. Si cela se produit, se rincer immédiatement les yeux avec de l'eau pendant 15 minutes ou se laver la peau complètement et consulter un médecin.*



**S'assurer de toujours garder les batteries hors de portée des enfants:**

*Le fait de laisser des enfants jouer près d'une batterie est dangereux. Du liquide de batterie peut causer de graves blessures s'il entre en contact avec les yeux ou la peau.*

## Entretien réalisable par le propriétaire



**Garder les flammes et les étincelles à bonne distance de la batterie, ne pas laisser des outils en métal entrer en contact avec la borne positive (+ ) ou négative (- ) de la batterie quand vous travaillez près de celle-ci. Ne pas laisser la borne positive (+ ) entrer en contact avec la carrosserie du véhicule:**

*Des flammes ou des étincelles près de cellules ouvertes de la batterie sont dangereuses. De l'hydrogène, qui est produit lors du fonctionnement normal de la batterie, peut s'enflammer et faire exploser la batterie. Une batterie qui explose peut causer de graves brûlures et blessures. Garder toutes les flammes y compris les cigarettes et les étincelles éloignées des cellules ouvertes de la batterie.*



**Garder les flammes, y compris les cigarettes, et étincelles éloignées des cellules ouvertes de la batterie:**

*Des flammes ou des étincelles près de cellules ouvertes de la batterie sont dangereuses. De l'hydrogène, qui est produit lors du fonctionnement normal de la batterie, peut s'enflammer et faire exploser la batterie. Une batterie qui explose peut causer de graves brûlures et blessures.*

Entretien

## Entretien réalisable par le propriétaire

### REMARQUE

*Retirer le cache de la batterie avant d'exécuter l'entretien de la batterie.*

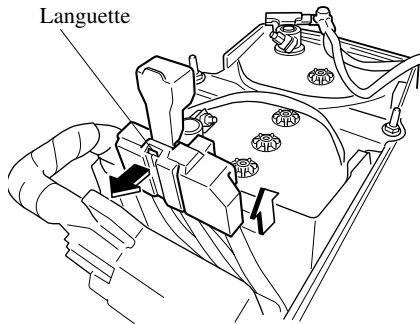

### ▼ Entretien de la batterie

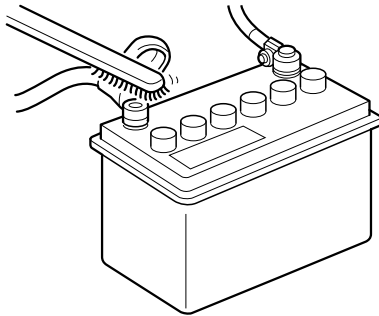

Pour que les performances de la batterie soient optimales:

- Veiller à ce que la batterie soit toujours correctement fixée.
- Veiller à ce que le dessus de la batterie soit propre et sec.
- Veiller à ce que les bornes et les cosses soit propres et correctement serrées, et les enduire de vaseline ou de graisse pour borne.
- Nettoyer immédiatement toute trace d'électrolyte avec un mélange d'eau et de bicarbonate de soude.

- Si le véhicule n'est pas utilisé pendant une période prolongée, déconnecter les câbles de la batterie et recharger la batterie toutes les six semaines.

## Entretien réalisable par le propriétaire

### Remplacer la pile

Si les touches de la télécommande ne fonctionnent pas et que le témoin de fonctionnement ne clignote pas, la pile est peut-être déchargée.

Remplacer par une pile neuve avant que la télécommande ne devienne inutilisable.

#### **ATTENTION**

- Vérifier si la pile est bien installée correctement. La pile risque de couler si elle n'est pas installée correctement.
- Lors du remplacement de la pile, veiller à ne pas toucher de circuits internes ni de bornes électriques, à ne pas tordre des bornes électriques et à ne pas laisser de la saleté pénétrer dans la télécommande, car cela pourrait l'endommager.
- Il y a danger d'explosion si la pile n'est pas remplacée correctement.
- Mettre les piles usées au rebut en respectant les instructions suivantes.
  - Isoler les bornes positive et négative en les recouvrant de ruban isolant ou l'équivalent.
  - Ne jamais démonter la pile.
  - Ne jamais jeter la pile dans le feu ou dans l'eau.
  - Ne jamais déformer ou écraser une pile.
- Ne remplacer qu'avec le même type de pile (CR2025 ou l'équivalent).

Les conditions suivantes indiquent que la pile est déchargée:

- Le témoin KEY (vert) clignote sur le tableau de bord pendant environ 30 secondes une fois que le moteur a été coupé (pour les véhicules équipés d'un compteur de type A, les messages s'affichent sur le tableau de bord).
- Le système ne fonctionne pas et le témoin de fonctionnement de la télécommande ne clignote pas lorsque les touches sont enfoncées.
- La plage de fonctionnement du système est réduite.

Il est recommandé de faire remplacer la pile chez un concessionnaire agréé Mazda pour ne pas risquer d'endommager la clé. Pour remplacer la pile soi-même, suivre les instructions ci-dessous.

#### **Remplacement de la pile de la clé**

1. Retirer la clé auxiliaire.

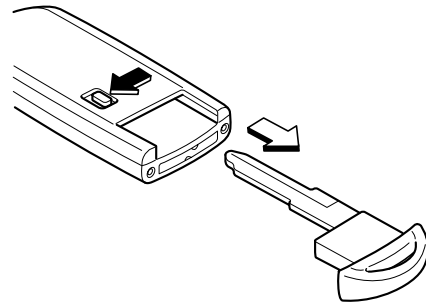

Entretien

## Entretien réalisable par le propriétaire

2. Insérer un petit tournevis plat dans la rainure indiquée sur l'illustration et tourner le tournevis pour ouvrir légèrement le couvercle.

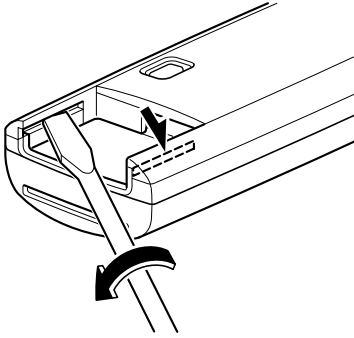

3. Insérer le petit tournevis plat dans l'écart entre le couvercle et la télécommande, puis tourner le tournevis pour détacher le couvercle.

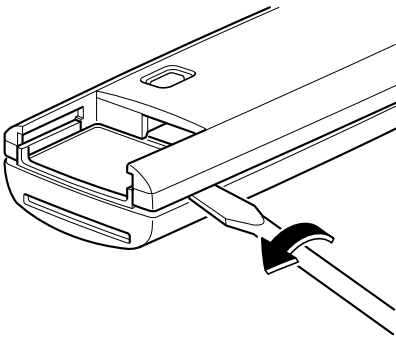

4. Retirer le capuchon de pile, puis retirer la pile.

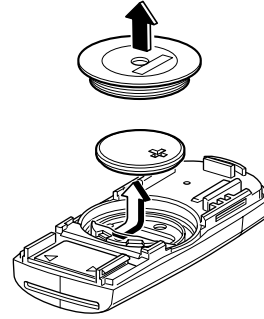

5. Insérer une pile neuve en orientant sa polarité positive vers le haut, puis recouvrir la pile avec le capuchon de pile.

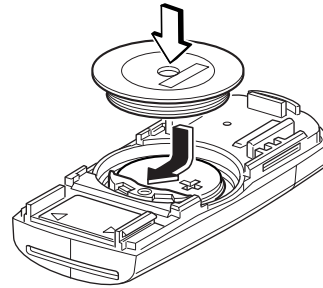

6. Fermer le couvercle.

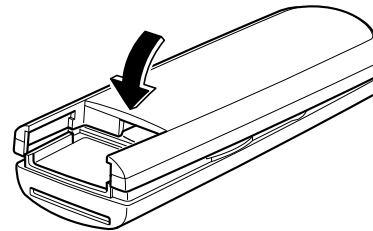

## Entretien réalisable par le propriétaire

7. Réinsérer la clé auxiliaire.

### **ATTENTION**

- *Veiller à ne pas rayer ou endommager la bague en caoutchouc représentée sur l'illustration.*
- *Si la bague en caoutchouc se détache, la fixer de nouveau avant d'insérer une pile neuve.*

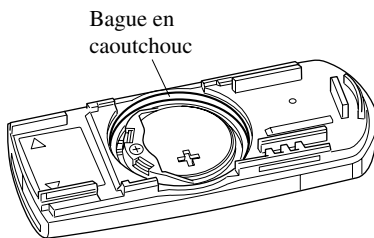

### **Pneus**

Pour des performances optimales, la sécurité, et l'économie de carburant maximale, les pneus doivent toujours être gonflés aux pressions de gonflage recommandées et respecter également les limites de charge et la répartition du poids recommandées.

### **PRUDENCE**

#### **Utilisation de pneus de type différent:**

*Le fait de conduire avec des pneus de type différent est dangereux. Cela peut entraîner une mauvaise maniabilité et de mauvaises performances de freinage; et cela peut entraîner une perte de contrôle du véhicule.*

*Sauf lors de l'utilisation limitée de la roue de secours à usage temporaire, n'utiliser que des pneus du même type (radiaux, ceinturés à carcasse diagonale, à carcasse diagonale) sur les quatre roues.*

#### **Utilisation des pneus de taille incorrecte:**

*L'utilisation de pneus de dimensions autres que celles recommandées pour ce véhicule Mazda (page 9-7) est dangereuse. Cela peut sérieusement affecter le confort, la conduite, la garde au sol, le passage de roue et l'indication du compteur de vitesse. Ceci peut entraîner un accident. N'utiliser que des pneus de dimensions spécifiées pour ce véhicule Mazda.*

Entretien

## Entretien réalisable par le propriétaire

### ▼ Pression de gonflage des pneus

#### PRUDENCE

**Toujours garder les pneus gonflés à la pression correcte:**

*Un sur-gonflage ou un sous-gonflage des pneus est dangereux. Une mauvaise tenue de route ou une défaillance soudaine des pneus peut causer un grave accident. Se référer à Pneus à la page 9-7.*

**Utiliser seulement un bouchon de la valve Mazda d'origine:**

*Il est dangereux d'utiliser une pièce non d'origine, car la pression de gonflage de pneu correcte ne pourra pas être maintenue si la valve de pneu est endommagée. Si l'on conduit le véhicule dans cet état, la pression de gonflage de pneu diminuera, et un accident grave risquera de s'ensuivre. Ne pas utiliser de pièce qui ne soit pas une pièce Mazda d'origine pour le bouchon de valve.*

Les pressions de gonflage de tous les pneus (y compris le pneu de la roue de secours) doivent être contrôlées tous les mois, lorsque les pneus sont froids. Les pressions recommandées doivent être respectées si l'on veut obtenir une conduite et une tenue de route optimale ainsi qu'une usure minimale des pneus. Se référer au tableau de gonflage des pneus (page 9-7).

### REMARQUE

- *Vérifier toujours la pression des pneus lorsqu'ils sont froids.*
- *Lorsque les pneus sont chauds, les pressions de gonflage dépassent généralement les valeurs recommandées. Ne pas dégonfler les pneus, pour ajuster la pression, lorsqu'ils sont chauds.*
- *Un sous-gonflage peut causer une diminution de l'économie de carburant, une usure irrégulière et prématurée du pneu, et une mauvaise étanchéité du talon du pneu; cela peut déformer la roue et faire que le pneu se sépare de la jante.*
- *Un sur-gonflage peut causer une conduite dure, une usure irrégulière et prématurée du pneu, et accroît considérablement la possibilité de dommages causés par les risques de la route. Veiller à ce que les pressions des pneus soient constamment aux niveaux corrects. Si l'on doit gonfler un pneu souvent, le faire vérifier.*

### ▼ Permutation des pneus

#### PRUDENCE

**Permuter périodiquement les pneus:**

*Il est dangereux d'utiliser un pneu comportant une usure irrégulière. Pour égaliser l'usure des pneus afin de maintenir de bonnes performances de conduite et de freinage, permuter les pneus conformément aux tableaux des programmes d'entretien. Se référer à Entretien périodique à la page 6-3.*



## Entretien réalisable par le propriétaire

Lors de la permutation, vérifier si l'équilibrage est correct.

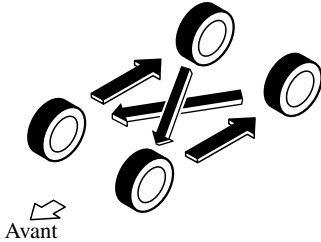

Ne pas inclure la roue de secours à usage temporaire (TEMPORARY USE ONLY) dans la permutation.

À chaque permutation des pneus, vérifier si les pneus sont endommagés et s'ils sont usés irrégulièrement. L'usure anormale des pneus est généralement causée par une ou plusieurs des causes suivantes:

- Pression de gonflage incorrecte
- Alignement des roues inadéquat
- Équilibrage incorrect des roues
- Freinages importants

Après la permutation, veiller à régler les pressions de gonflage des pneus avant et arrière en fonction des spécifications (page 9-7) et vérifier le couple de serrage des écrous de roues.

### **ATTENTION**

*Permuter les pneus unidirectionnels et les pneus à carcasse radiale à bande de roulement à dessins asymétriques ou à crampons de l'avant à l'arrière uniquement, et non pas entre la droite et la gauche. La performance des pneus sera réduite si la rotation des pneus est faite d'un côté à l'autre.*

### ▼ Remplacement d'un pneu

#### **PRUDENCE**

**N'utiliser que des pneus en bon état:**

*La conduite avec des pneus usés est dangereuse. Des performances de freinage, direction et traction réduites peuvent causer un accident.*

**Remplacer tous les quatre pneus en même temps:**

*Il est dangereux de ne remplacer qu'un seul pneu. Cela pourrait causer de mauvaises performances de maniabilité et de freinage risquant d'entraîner une perte de contrôle du véhicule. Mazda recommande vivement de remplacer tous les quatre pneus en même temps.*

Si un pneu est usé régulièrement, un témoin d'usure apparaît en travers de la chape.

Dans un tel cas, remplacer le pneu.

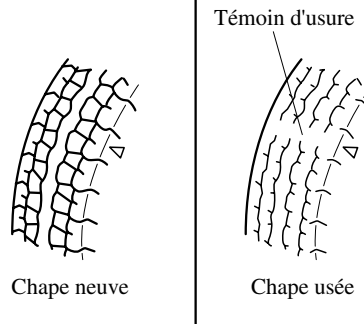

Il est nécessaire de remplacer le pneu avant que le témoin d'usure n'apparaisse en travers de la chape.

Entretien

## Entretien réalisable par le propriétaire

### REMARQUE

*Les pneus s'abîment avec le temps, même si on ne les utilise pas pour rouler sur la route. Il est généralement recommandé de remplacer les pneus lorsqu'ils sont vieux de 6 ans ou plus. La chaleur causée par l'utilisation en climat chaud ou sous conditions de forte charge peut accélérer le processus de vieillissement. Il faut remplacer le pneu de la roue de secours quand on remplace les autres pneus, car le pneu de la roue de secours vieillit aussi. La date de fabrication du pneu (semaine et année) est indiquée par un numéro à 4 chiffres. Se référer à Etiquetage des pneus à la page 8-25.*

### ▼ Roue de secours à usage temporaire

Vérifier la roue de secours temporaire au moins une fois par mois, pour qu'elle soit toujours correctement gonflée et rangée.

### REMARQUE

*La condition de la roue de secours à usage temporaire se détériore graduellement même si elle n'a pas été utilisée.*

La roue de secours à usage temporaire est plus facile à manipuler car elle est plus légère et plus petite qu'une roue conventionnelle. Cette roue ne doit être utilisée qu'en cas d'urgence et sur une distance limitée.

N'utiliser la roue de secours temporaire que le temps nécessaire à la réparation de la roue conventionnelle, réparation qui doit être faite dès que possible.

Se référer à Pneus à la page 9-7.

### ⚠ ATTENTION

- **Ne pas monter de pneu à neige ou normal sur la jante de la roue de secours à usage temporaire. Ces pneus ne s'adapteront pas et cela risque d'endommager la jante et le pneu.**
- **La roue de secours à usage temporaire a une surface de roulement de moins de 5.000 km (3.000 milles). La surface de roulement pourrait être encore plus courte selon les conditions de conduite.**
- **L'utilisation de la roue de secours à usage temporaire doit être limitée, cependant, si le témoin d'usure apparaît en travers de la chape, remplacer cette roue par une roue de secours temporaire du même type (page 6-41).**

### REMARQUE

*Les pneus s'abîment avec le temps, même si on ne les utilise pas pour rouler sur la route. Il est généralement recommandé de remplacer les pneus lorsqu'ils sont vieux de 6 ans ou plus. La chaleur causée par l'utilisation en climat chaud ou sous conditions de forte charge peut accélérer le processus de vieillissement. Il faut remplacer le pneu de la roue de secours quand on remplace les autres pneus, car le pneu de la roue de secours vieillit aussi. La date de fabrication du pneu (semaine et année) est indiquée par un numéro à 4 chiffres. Se référer à Etiquetage des pneus à la page 8-25.*

## Entretien réalisable par le propriétaire

### ▼ Remplacement d'une roue

#### **! PRUDENCE**

***N'utiliser que des roues de dimensions correctes sur ce véhicule:***

*L'utilisation de roues de dimensions non spécifiées pour ce véhicule est dangereuse. Cela peut affecter le freinage et la conduite, ce qui peut causer une perte de contrôle du véhicule et un accident.*

#### **! ATTENTION**

*Une roue de dimension autre que celle spécifiée peut affecter:*

- *Ajustement du pneu*
- *Durée de vie de la roue et du roulement de roue*
- *Garde au sol*
- *Espace nécessaire à la chaîne*
- *Indication du compteur de vitesse*
- *Alignement des phares*
- *Hauteur des pare-chocs*
- *Système de surveillance de pression des pneus*

En cas de remplacement d'une roue, veiller à ce que la roue neuve soit équivalente en diamètre, en largeur de jante et en déport (déport interne/externe), à la roue d'origine.

Un équilibrage correct des roues offre un meilleur confort de conduite et réduit l'usure des pneus. Des roues déséquilibrées peuvent causer des vibrations et entraîner une usure irrégulière des pneus.

Entretien

## Entretien réalisable par le propriétaire

### Ampoules

#### Avec phares à décharge en xénon

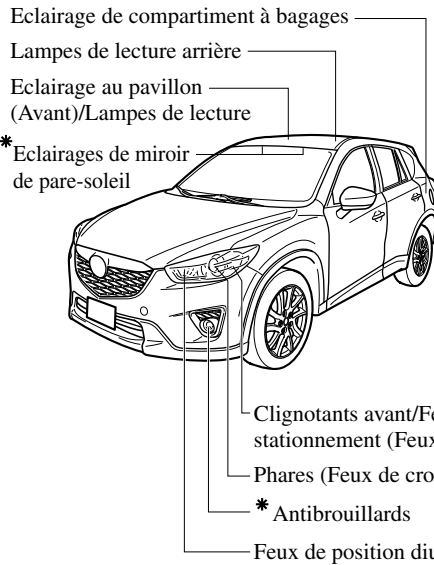

#### Avec phares à halogène

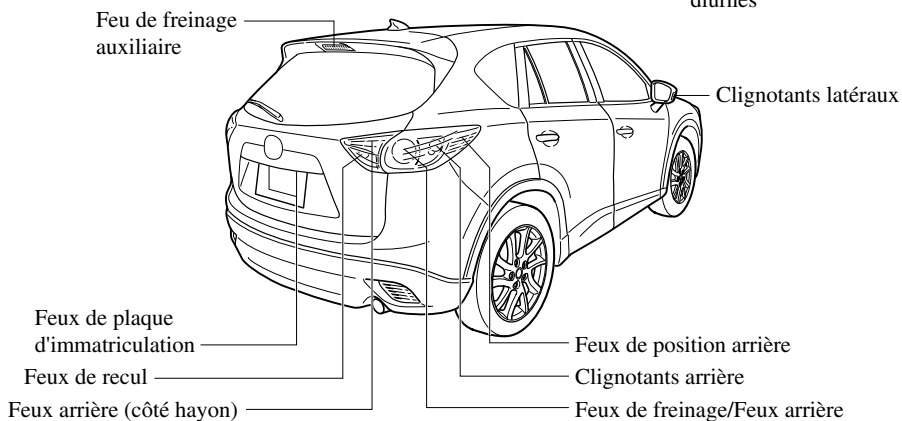
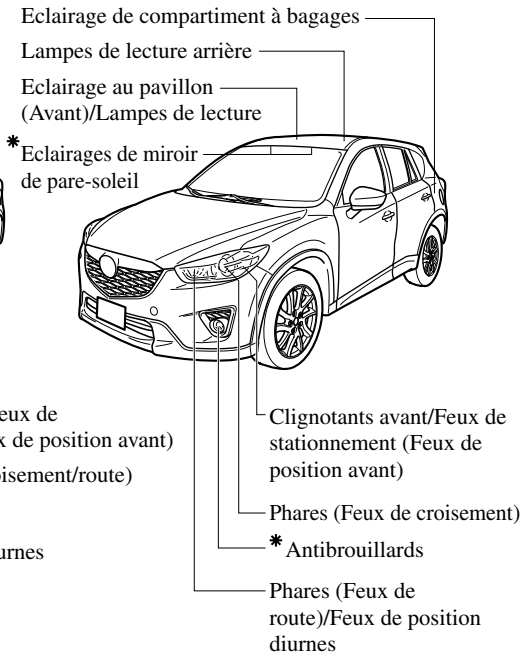

\*Certains modèles.

## Entretien réalisable par le propriétaire

### PRUDENCE

#### **Ne pas remplacer les ampoules à décharge en xénon soi-même:**

Le fait de remplacer des ampoules à décharge en xénon soi-même est dangereux. Etant donné que les ampoules à décharge en xénon requièrent une tension élevée, on risque de subir une décharge électrique si les ampoules ne sont pas manipulées correctement. Lorsque le remplacement des ampoules est requis, s'adresser à un concessionnaire agréé Mazda.

#### **Ne jamais toucher le verre d'une ampoule halogène avec les mains nues et toujours porter des lunettes de sûreté lors de la manipulation ou lorsque l'on travaille près d'ampoules:**

Si une ampoule halogène se casse, cela est dangereux. Ces ampoules contiennent du gaz sous pression. Si une ampoule se casse, elle explosera et les éclats de verre peuvent causer de graves blessures.

Si le verre de l'ampoule est touché avec les mains nues, l'huile naturelle du corps peut faire que l'ampoule surchauffe et explose lorsqu'elle est allumée.

#### **Toujours garder les ampoules halogènes hors de la portée des enfants:**

Le fait de jouer avec une ampoule halogène est dangereux. Si l'ampoule tombe ou si elle se casse, cela peut causer de graves blessures.

### REMARQUE

- Pour remplacer l'ampoule, s'adresser à un concessionnaire agréé Mazda.
- Si l'on touche l'ampoule halogène par mégarde, il faut la nettoyer en la frottant avec de l'alcool avant de l'utiliser.
- Utiliser le protecteur et l'emballage de la nouvelle ampoule pour mettre au rebut, hors de portée des enfants, l'ancienne ampoule.

### ▼ Remplacement des ampoules d'éclairages extérieurs

#### Phares (avec phares à décharge en xénon)

#### Ampoules des feux de croisement/route

Il n'est pas possible de remplacer les ampoules des feux de croisement/route soi-même. Les ampoules doivent être remplacées par un mécanicien expérimenté, un mécanicien agréé Mazda est recommandé.

#### Feux de position diurnes

1. S'assurer que le contacteur est en position d'arrêt et que l'interrupteur des phares est coupé.
2. Ouvrir le capot.

Entretien

## Entretien réalisable par le propriétaire

3. Débrancher le connecteur de l'unité en appuyant sur la languette du connecteur avec un doigt et en tirant le connecteur vers le bas.

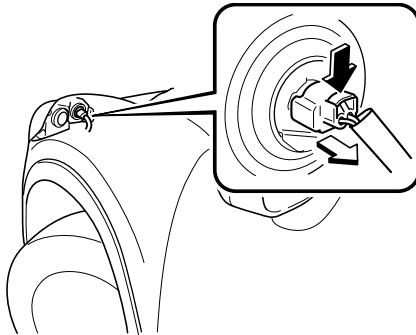

4. Tourner l'ensemble douille et ampoule et le retirer. Retirer soigneusement l'ampoule de la douille du réflecteur en la tirant doucement tout droit hors de la douille.

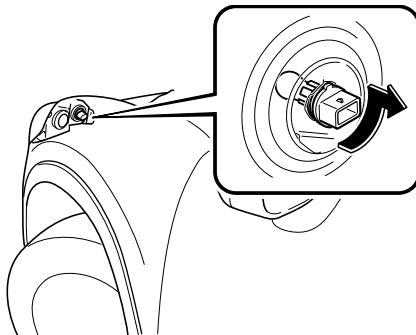

5. Installer la nouvelle ampoule en procédant dans l'ordre inverse des opérations de retrait.

### Phares (avec phares à halogène)

#### Ampoules des feux de croisement, ampoules des feux de route/Feux de position diurnes

1. S'assurer que le contacteur est en position d'arrêt et que l'interrupteur des phares est coupé.
2. Ouvrir le capot.
3. **(Côté droite)**  
Retirer le réservoir de liquide de lave-glace depuis le guide.

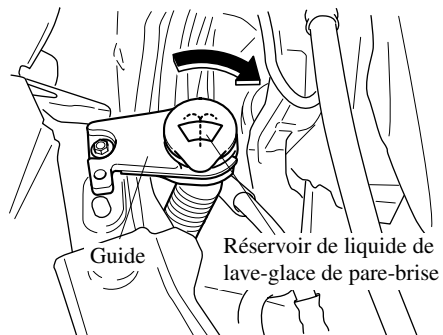

4. Débrancher le connecteur de l'unité en appuyant sur la languette du connecteur avec un doigt et en tirant le connecteur vers le bas.

#### Ampoules de feux de croisement

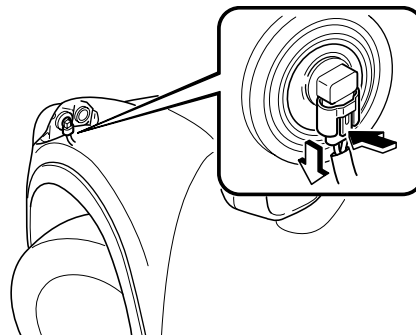

## Entretien réalisable par le propriétaire

### Ampoules de feux de route/Feux de position diurnes

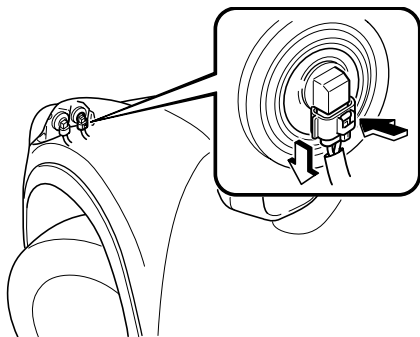

5. Tourner l'ensemble douille et ampoule et le retirer. Retirer prudemment l'ampoule de la douille du réflecteur en la tirant doucement en un mouvement rectiligne.

### Ampoules de feux de croisement

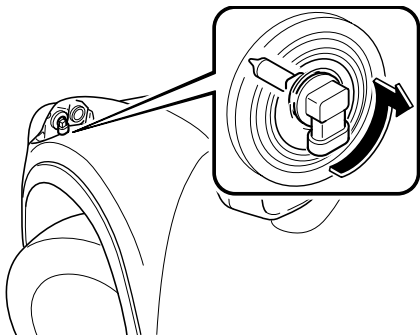

### Ampoules de feux de route/Feux de position diurnes

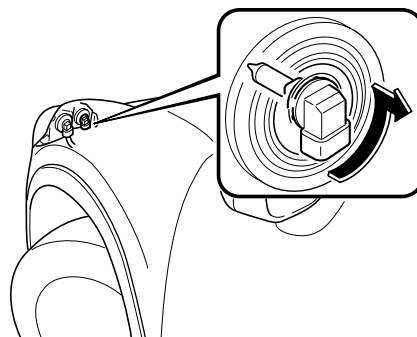

6. Installer la nouvelle ampoule en procédant dans l'ordre inverse des opérations de retrait.

### Clignotants avant/Feux de stationnement (Feux de position avant)

1. S'assurer que le contacteur est en position d'arrêt et que l'interrupteur des phares est coupé.
2. Pour changer l'ampoule de feu de croisement droite, démarrer le moteur, tourner le volant de direction à fond vers la droite, et arrêter le moteur. Pour changer l'ampoule de feu de croisement gauche, tourner le volant de direction à fond vers la gauche.

Entretien

## Entretien réalisable par le propriétaire

3. Tirer la section centrale de chaque pièce de retenue en plastique et retirer la pièce de retenue.

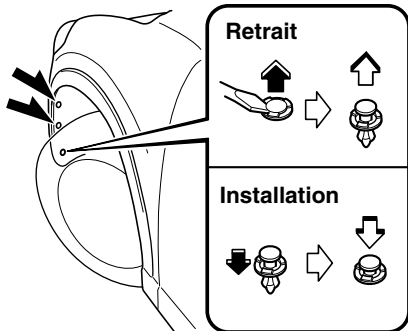

4. Tourner la vis dans le sens contraire des aiguilles d'une montre et la retirer, puis tirer partiellement le garde-boue.

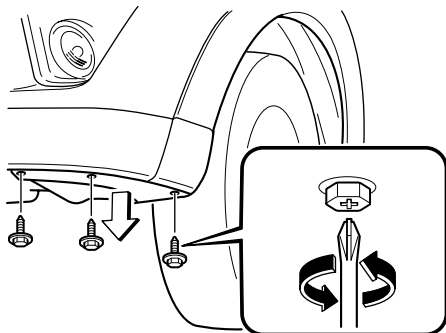

5. Tourner l'ensemble douille et ampoule dans le sens contraire des aiguilles d'une montre et le retirer.

6. Débrancher l'ampoule de la douille.

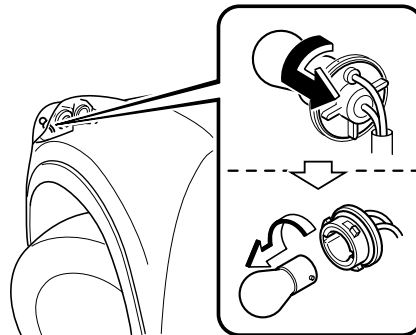

7. Installer la nouvelle ampoule en procédant dans l'ordre inverse des opérations de retrait.

### Antibrouillards\*

1. S'assurer que le contacteur est en position d'arrêt et que l'interrupteur des phares est coupé.
2. Pour changer l'ampoule de feu de croisement droite, démarrer le moteur, tourner le volant de direction à fond vers la droite, et arrêter le moteur. Pour changer l'ampoule de feu de croisement gauche, tourner le volant de direction à fond vers la gauche.



## Entretien réalisable par le propriétaire

3. Tirer la section centrale de chaque pièce de retenue en plastique et retirer la pièce de retenue.

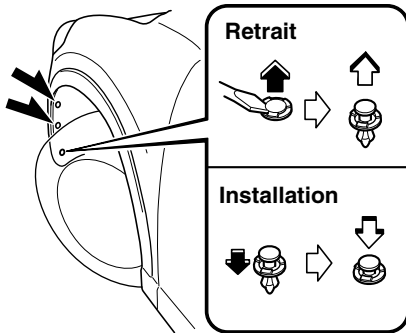

4. Tourner la vis dans le sens contraire des aiguilles d'une montre et la retirer, puis tirer partiellement le garde-boue.

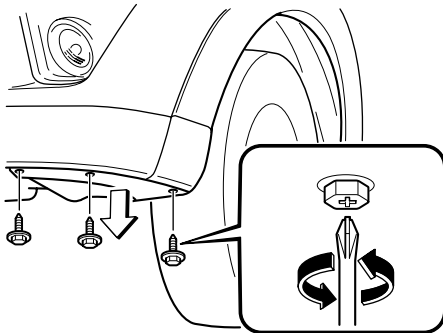

5. Débrancher le connecteur de l'unité en appuyant sur la languette du connecteur avec un doigt et en tirant le connecteur vers le bas.

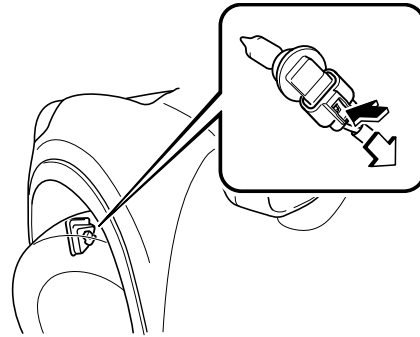

6. Tourner l'ensemble douille et ampoule et le retirer. Retirer soigneusement l'ampoule de la douille du réflecteur en tirant doucement tout droit hors de la douille.

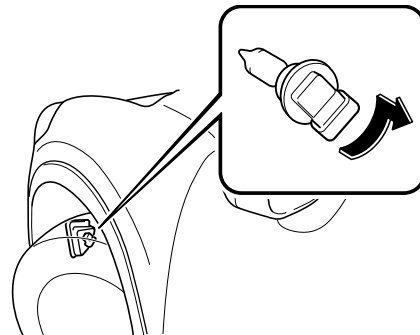

7. Installer la nouvelle ampoule en procédant dans l'ordre inverse des opérations de retrait.

### Clignotants latéraux

En raison de la complexité et la difficulté des opérations, confier le remplacement des ampoules LED à un concessionnaire agréé Mazda.

Entretien

## Entretien réalisable par le propriétaire

### REMARQUE

Le remplacement de l'ampoule LED n'est pas possible car elle est intégrée à l'unité.

Remplacer l'unité.

### **Feux de freinage/Feux arrière, clignotants arrière, feux de position arrière, feux arrière (côté hayon), feux de recul**

1. S'assurer que le contacteur est en position d'arrêt et que l'interrupteur des phares est coupé.
2. Retirer le couvercle à l'aide d'un tournevis plat entouré d'un chiffon au couvercle.

### **Feux de freinage/Feux arrière, clignotants arrière, feux de position arrière**

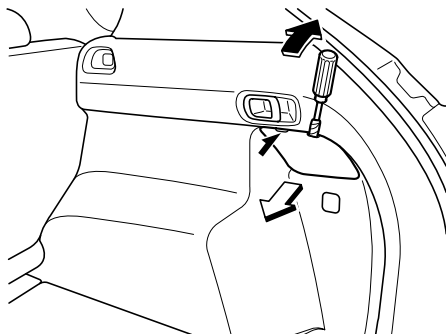

### **Feux arrière (côté hayon), feux de recul**

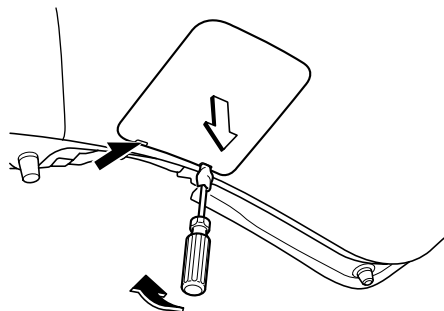

3. Tourner l'ensemble douille et ampoule dans le sens contraire des aiguilles d'une montre et le retirer.
4. Débrancher l'ampoule de la douille.

### **Feux de freinage/Feux arrière**

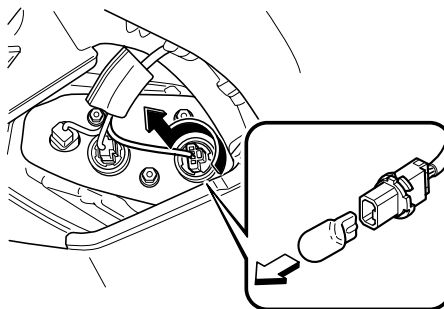

## Entretien réalisable par le propriétaire

### Clignotants arrière

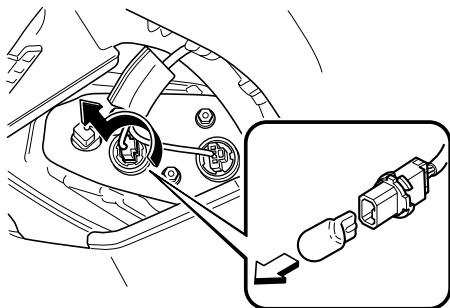

### Feux de position arrière

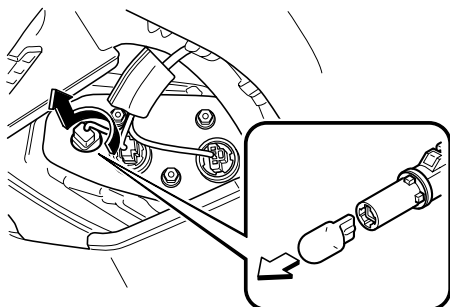

### Feux arrière (côté hayon)

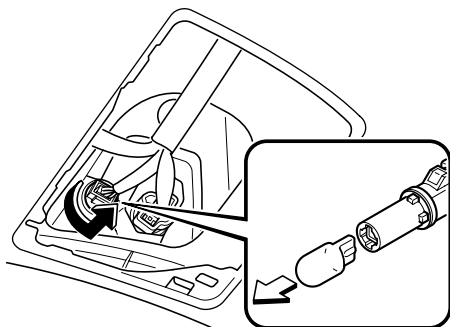

### Feux de recul

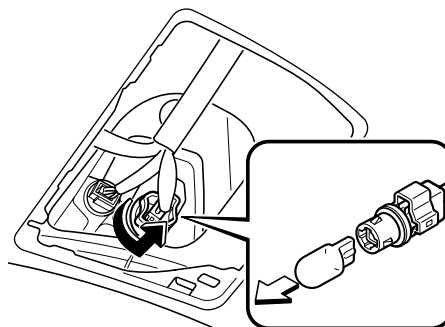

5. Installer la nouvelle ampoule en procédant dans l'ordre inverse des opérations de retrait.

### Feu de freinage auxiliaire

En raison de la complexité et la difficulté des opérations, confier le remplacement des ampoules LED à un concessionnaire agréé Mazda.

### **REMARQUE**

*Le remplacement de l'ampoule LED n'est pas possible car elle est intégrée à l'unité. Remplacer l'unité.*

### Feux de plaque d'immatriculation

1. S'assurer que le contacteur est en position d'arrêt et que l'interrupteur des phares est coupé.
2. Enrober d'un chiffon doux un tournevis à tête plate pour éviter d'endommager la lentille, puis retirer la lentille en la soulevant doucement par le bord en faisant levier avec le tournevis à tête plate.

Entretien

## Entretien réalisable par le propriétaire

3. Débrancher l'ampoule en la tirant.

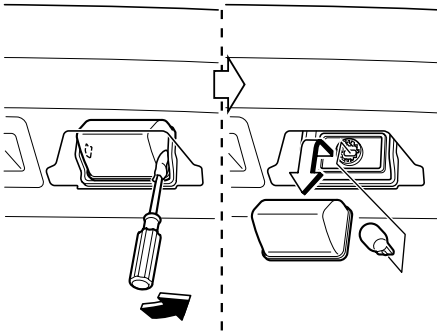

4. Installer la nouvelle ampoule en procédant dans l'ordre inverse des opérations de retrait.

### ▼ Remplacement des ampoules d'éclairages intérieurs

#### Éclairage au pavillon (avant)/Lampes de lecture, éclairage au pavillon arrière, éclairages de miroir de pare-soleil\*

1. Enrober d'un chiffon doux un petit tournevis à tête plate pour éviter d'endommager la lentille, puis retirer la lentille en la soulevant doucement par le bord en faisant levier avec le tournevis à tête plate.
2. Débrancher l'ampoule en la tirant.

### Eclairage au pavillon (Avant)/Lampes de lecture

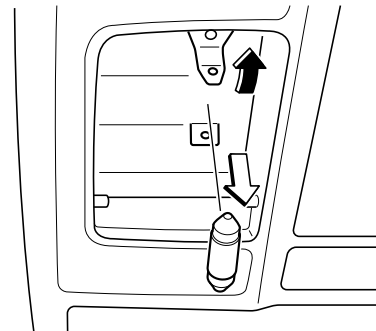
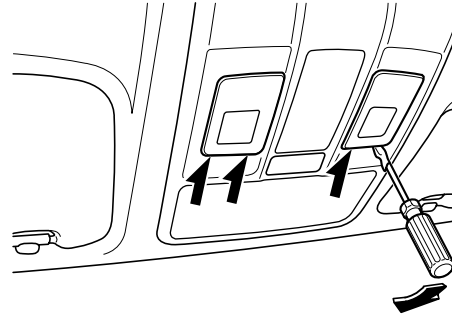

### Lampes de lecture arrière

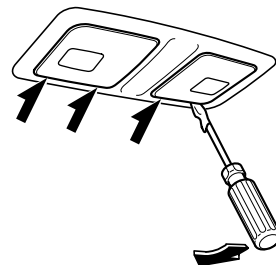

## Entretien réalisable par le propriétaire

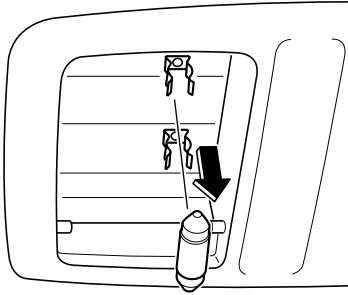

### Eclairage de miroir de pare-soleil

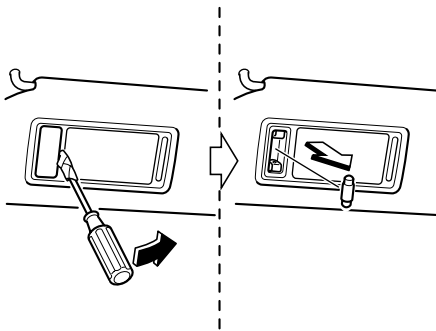

3. Installer la nouvelle ampoule en procédant dans l'ordre inverse des opérations de retrait.

### Eclairage de compartiment à bagages

1. A l'aide d'un petit tournevis à tête plate enveloppé d'un chiffon, pour éviter d'endommager la lentille, retirer la lentille en la soulevant doucement par le bord.

2. Débrancher l'ampoule en la tirant.

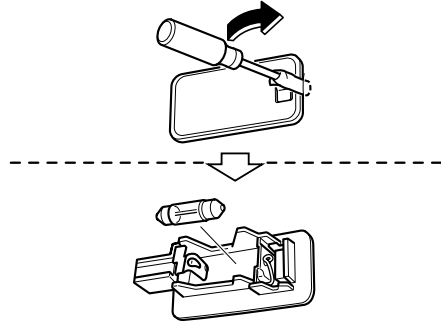

3. Installer la nouvelle ampoule en procédant dans l'ordre inverse des opérations de retrait.

Entretien

## Entretien réalisable par le propriétaire

### Fusibles

Le circuit électrique du véhicule est protégé par des fusibles.

Si un des feux, accessoires ou commandes ne fonctionne pas, vérifier la protection du circuit relié. Si un fusible est fondu, le filament se trouvant à l'intérieur sera coupé.

Si le même fusible fond de nouveau, ne pas utiliser ce système et s'adresser à un concessionnaire agréé Mazda dès que possible.

#### ▼ Remplacement d'un fusible

##### Remplacement des fusibles sur le côté gauche du véhicule

Si un circuit électrique ne fonctionne pas, vérifier en premier les fusibles du côté gauche du véhicule.

1. S'assurer que le contacteur est en position d'arrêt et que les autres interrupteurs sont hors tension.
2. Ouvrir le couvercle de la boîte à fusibles.

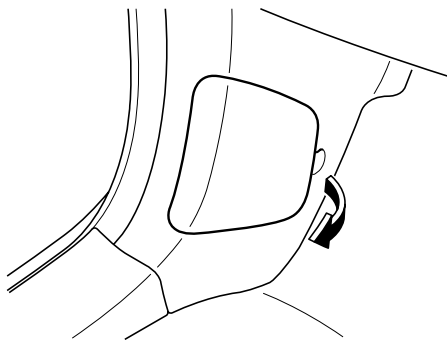

3. Tirer le fusible droit à l'aide de l'outil de retrait fourni dans la boîte à fusibles du compartiment moteur.

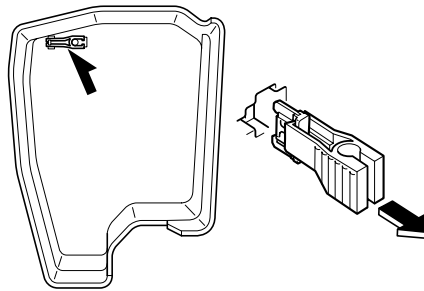

4. Vérifier le fusible et le remplacer s'il est fondu.

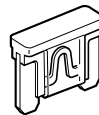

Normal



Fondu

5. Insérer un fusible neuf de même valeur, et s'assurer qu'il est fermement installé. S'il n'est pas fermement installé, le faire installer par un mécanicien expérimenté. Un concessionnaire agréé Mazda est recommandé.  
Si un fusible de rechange n'est pas disponible, utiliser un fusible de même valeur nominale issu d'un circuit non nécessaire à la conduite du véhicule, comme le circuit AUDIO ou OUTLET.

## Entretien réalisable par le propriétaire

### **ATTENTION**

*Toujours remplacer un fusible par un fusible Mazda authentique ou équivalent de même valeur nominale. Sinon cela risque d'endommager le circuit électrique.*

6. Réinstaller le couvercle en prenant soin qu'il est bien installé.

### **Remplacement des fusibles sous le capot**

Si les phares ou d'autres composantes électriques ne fonctionnent pas et que les fusibles se trouvant dans l'habitacle sont corrects, vérifier le porte-fusibles situé dans le compartiment moteur. Si un des fusibles est fondu, il doit être remplacé. Suivre les étapes suivantes:

1. S'assurer que le contacteur est en position d'arrêt et que les autres interrupteurs sont hors tension.
2. Retirer le couvercle du porte-fusibles.

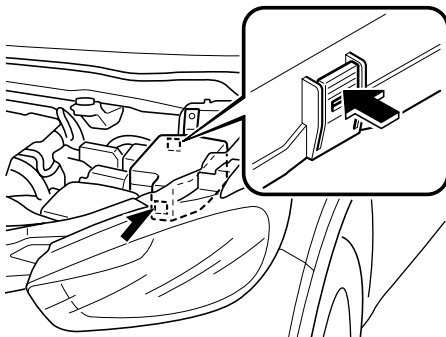

3. Si un des fusibles autre que le fusible MAIN est fondu, le remplacer par un **de même ampérage**.

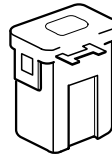

Normal

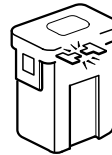

Fondu

### **PRUDENCE**

**Ne pas remplacer le fusible principal soi-même. Confier le remplacement à un concessionnaire agréé Mazda:**

*Il est dangereux de remplacer soi-même le fusible, car le fusible MAIN est un fusible à haute intensité de courant. Si l'on effectue incorrectement le remplacement, on risque de se faire électrocuter ou de causer un court-circuit pouvant entraîner un incendie.*

4. Réinstaller le couvercle en prenant soin qu'il est bien installé.

Entretien

## Entretien réalisable par le propriétaire

### ▼ Description des panneaux à fusibles

#### Porte-fusibles (Compartiment moteur)

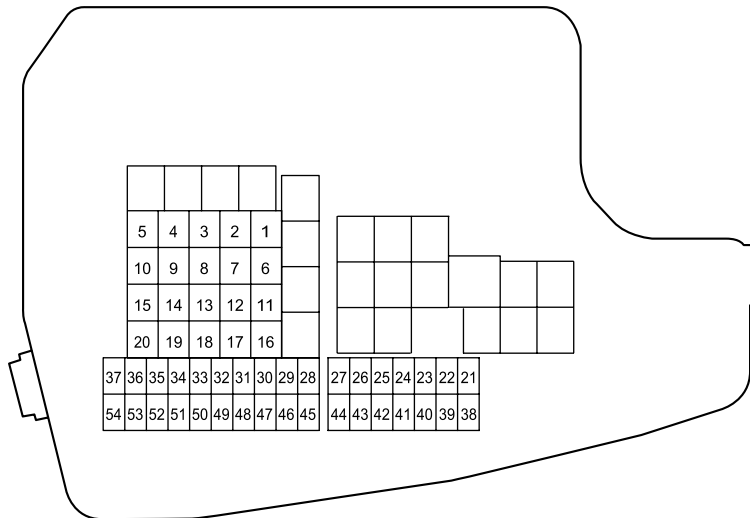

DESCRIPTION		VALEUR DE FUSIBLE	COMPOSANTE PROTEGEE
1	ADD FAN GE	30 A	Ventilateur de refroidissement
2	IG2	30 A	Pour la protection de plusieurs circuits
3	INJECTOR	30 A	Système de commande du moteur
4	FAN DE	—	—
5	P.WINDOW1	30 A	Lève-vitres électriques
6	—	—	—
7	ADD FAN DE	—	—
8	EVVT	20 A	Système de commande du moteur
9	DEFOG	40 A	Dégivreur de lunette arrière
10	DCDC DE	—	—
11	FAN GE	30 A	Ventilateur de refroidissement
12	—	—	—
13	—	—	—
14	—	—	—
15	ENG.MAIN	40 A	Système de commande du moteur
16	ABS/DSC M	50 A	ABS, système de commande dynamique de stabilité

6-54



Entretien

## Entretien réalisable par le propriétaire

DESCRIPTION		VALEUR DE FUSIBLE	COMPOSANTE PROTEGEE
17	CABIN.+B	50 A	Pour la protection de plusieurs circuits
18	WIPER	20 A	Essuie-glace et lave-glace de pare-brise
19	HEATER	40 A	Climatiseur
20	DCDC REG	—	—
21	ENGINE.IG1	7,5 A	Système de commande du moteur
22	C/U IG1	15 A	Pour la protection de plusieurs circuits
23	H/L LOW L HID L	15 A	Phare (Gauche) <sup>*1</sup> , feu de croisement (Gauche) <sup>*2</sup>
24	H/L LOW R	15 A	Feux de croisement des phares (Droite) <sup>*2</sup>
25	ENGINE3	15 A	Système de commande du moteur
26	ENGINE2	15 A	Système de commande du moteur
27	ENGINE1	15 A	Système de commande du moteur
28	AT	15 A	Système de commande de boîte de vitesses
29	H/CLEAN	—	—
30	A/C	7,5 A	Climatiseur
31	AT PUMP	—	—
32	STOP	10 A	Feux de freinage
33	R.WIPER	15 A	Essuie-glace de lunette arrière
34	H/L HI	20 A	Feu de route de phare <sup>*2</sup>
35	HID R	15 A	Phare (Droite) <sup>*1</sup>
36	FOG	15 A	Antibrouillards *
37	ENG.+B	7,5 A	Système de commande du moteur
38	AUDIO2	7,5 A	Système audio
39	—	—	—
40	METER2	—	—
41	METER1	10 A	Combiné d'instruments
42	SRS1	7,5 A	Coussin d'air
43	BOSE	25 A	Modèle avec le système audio Bose®
44	AUDIO1	15 A	Système audio
45	ABS/DSC S	30 A	ABS, système de commande dynamique de stabilité
46	FUEL PUMP	15 A	Système d'alimentation
47	FUEL WARM	—	—
48	TAIL	15 A	Feux arrière, éclairages de plaque d'immatriculation
49	—	—	—
50	HAZARD	25 A	Feux de détresse, clignotants, feux de stationnement (feux de position avant)
51	DRL	15 A	Feux de position diurnes *
52	R.OUTLET2	15 A	Prises des accessoires

\* Certains modèles. **6-55**

Entretien

## Entretien réalisable par le propriétaire

DESCRIPTION		VALEUR DE FUSIBLE	COMPOSANTE PROTEGEE
53	HORN	15 A	Avertisseur
54	ROOM	15 A	Eclairage au pavillon

\*1 Avec phares à décharge en xénon

\*2 Avec phares à halogène

### Porte-fusibles (Côté gauche)

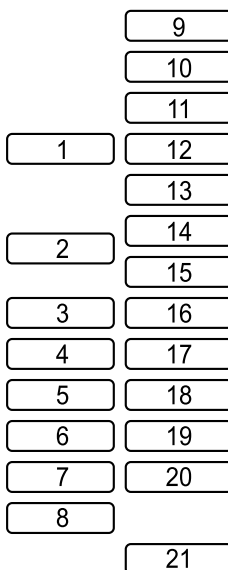

DESCRIPTION		VALEUR DE FUSIBLE	COMPOSANTE PROTEGEE
1	P.SEAT D	30 A	Sièges électriques *
2	P.WINDOW3	—	—
3	R.OUTLET3	15 A	Prises des accessoires
4	P.WINDOW2	25 A	Lève-vitres électriques
5	SRS2/ESCL	15 A	Capteur de poids du siège *
6	D.LOCK	25 A	Verrouillages électriques des portières
7	SEAT WARM	20 A	Chauffage de siège *
8	SUNROOF	10 A	Toit ouvrant transparent *
9	F.OUTLET	15 A	Prises des accessoires
10	MIRROR	7,5 A	Rétroviseur à commande à distance
11	R.OUTLET1	—	—

**6-56** \*Certains modèles.

Entretien

## Entretien réalisable par le propriétaire

DESCRIPTION		VALEUR DE FUSIBLE	COMPOSANTE PROTEGEE
12	—	—	—
13	—	—	—
14	—	—	—
15	—	—	—
16	—	—	—
17	M.DEF	7,5 A	Dégivreur de rétroviseur*
18	—	—	—
19	—	—	—
20	—	—	—
21	—	—	—

\* Certains modèles. **6-57**

Entretien

## Soins à apporter

### Entretien extérieur

Le procédé de peinture de votre Mazda incorpore les derniers développements techniques de composition et de méthodes d'application.

Cependant, si l'entretien correct n'est pas apporté, l'environnement peut affecter les propriétés protectrices de la peinture.

Ci-dessous sont indiqués quelques exemples de dommages possibles et des conseils sur comment les éviter.

#### Dommages causés par les pluies acides ou les retombées chimiques

##### Apparition

Les polluants industriels et les émissions d'échappement des véhicules automobiles se mélangent dans l'air avec la pluie ou l'humidité pour former des retombées acides. Ces acides peuvent retomber sur le fini du véhicule. Lorsque l'eau s'évapore, la concentration de l'acide augmente et peut endommager le fini.

Le plus longtemps cet acide reste sur la surface, plus élevés sont les risques de dommages.

##### Prévention

Il est nécessaire de laver et cirer le véhicule, suivant les instructions fournies dans cette section, pour protéger son fini. Ceci devrait être fait dès que l'on pense que des retombées acides se sont déposées sur le véhicule.

#### Dommages causés par les excréments d'oiseaux, les insectes ou la sève d'arbre

##### Apparition

Les excréments d'oiseaux contiennent des acides. S'ils ne sont pas retirés, ils peuvent attaquer la couche transparente et de couleur de la peinture du véhicule.

Lorsque des insectes collent à la surface peinte et se décomposent, des composés corrosifs se forment. S'ils ne sont pas retirés, ils peuvent éroder la couche transparente et de couleur de la peinture du véhicule.

La sève d'arbre durcira et collera au fini. Si l'on essaie de retirer de la sève durcie, on risque de retirer de la peinture.

##### Prévention

Il est nécessaire de laver et cirer le véhicule, suivant les instructions fournies dans cette section, pour protéger son fini. Ceci devrait être fait dès que possible.

Les excréments d'oiseaux peuvent être retirés à l'aide d'une éponge douce et de l'eau. Si lors d'un voyage, une éponge n'est pas disponible, un mouchoir en papier mouillé peut aussi être utilisé. L'endroit nettoyé devrait être ciré suivant les instructions fournies dans cette section.

Les insectes et la sève d'arbre peuvent être retirés à l'aide d'une éponge douce et de l'eau ou d'un produit de nettoyage disponible dans le commerce.

On peut aussi couvrir l'endroit affecté, d'un journal mouillé, pendant une à deux heures. Retirer ensuite le journal et rincer à l'eau les débris restants.

## Soins à apporter

### Marques d'eau

#### **Apparition**

La pluie, le brouillard, l'humidité et même l'eau courante peut contenir des minéraux nuisibles, tel que du sel et des dépôts. Si de l'humidité contenant des minéraux se dépose sur le véhicule puis s'évapore, les minéraux se concentrent et durcissent pour former des ronds blancs. Ces ronds peuvent endommager le fini du véhicule.

#### **Prévention**

Il est nécessaire de laver et cirer le véhicule, suivant les instructions fournies dans cette section, pour protéger son fini. Ceci devrait être fait dès que l'on découvre des tâches d'eau sur le fini du véhicule.

### Ecaillage de la peinture

#### **Apparition**

L'écaillage de la peinture se produit lorsque des graviers projetés en l'air par les pneus d'autre véhicules retombent sur le véhicule.

#### **Pour éviter l'écaillage de la peinture**

Garder une distance adéquate entre ce véhicule et le véhicule que l'on suit, pour réduire les risques d'écaillage de la peinture dus à des projections de graviers.

### **REMARQUE**

- *La zone de risque d'écaillage de la peinture varie suivant la vitesse du véhicule. Par exemple, à 90 km/h (56 mi/h), la zone de risque d'écaillage de la peinture est de 50 mètres (164 pieds).*
- *Lorsqu'il fait froid, le fini du véhicule durcit. Ceci augmente les risques d'écaillage de la peinture.*
- *Un écaillage de la peinture peut entraîner la formation de rouille sur le véhicule Mazda. Pour éviter ceci, réparer les dommages à l'aide de peinture de retouche Mazda, tel qu'indiqué dans cette section. Sinon, la rouille peut s'étendre et entraîner des réparations coûteuses.*

Toujours lire **toutes** les instructions mentionnées sur l'étiquette lors de l'utilisation de tout produit chimique de nettoyage ou de lustrage. Lire également tous les avertissements et remarques.

Entretien

## Soins à apporter

### ▼ Entretien du fini

#### Lavage

#### ATTENTION

- Lorsque le levier d'essuie-glace est sur la position AUTO et que le contacteur est mis sur ON, les essuie-glaces peuvent se mettre en marche automatiquement dans les cas suivants:

- Si le pare-brise au-dessus du capteur de pluie est touché ou essuyé avec un chiffon.
- Si le pare-brise est frappé avec la main ou un autre objet à partir de l'extérieur ou de l'intérieur du véhicule.

Ne pas approcher les mains et les grattoirs du pare-brise lorsque le levier d'essuie-glaces est sur la position AUTO et que le contacteur est sur ON, car les doigts pourraient être pincés ou les essuie-glaces pourraient être endommagés lorsqu'ils sont activés automatiquement. Lorsqu'on veut nettoyer le pare-brise, veiller à éteindre complètement les essuie-glaces—surtout lorsqu'on élimine la glace et la neige—quand on laisse le moteur tourner.

- Ne pas asperger d'eau dans le compartiment moteur. Sinon, cela peut entraîner des problèmes de démarrage du moteur ou endommager les pièces du circuit électrique.

Pour protéger le fini contre la rouille et la détérioration, laver ce véhicule Mazda complètement et fréquemment, au moins une fois par mois, avec de l'eau tiède ou froide.

Si le véhicule n'est pas lavé correctement, la peinture risque d'être égratignée. Voici quelques exemples qui indiquent les situations où des égratignures peuvent se produire.

Des égratignures se produisent si:

- Le véhicule est lavé avant d'avoir rincé la poussière ou autre matière étrangère.
- Le véhicule est lavé avec un chiffon rêche, sec ou sale.
- Le véhicule est lavé dans un lave-auto automatique dont les brosses sont sales ou trop dures.
- Des nettoyeurs ou cires contenant des produits abrasifs sont utilisés.

#### REMARQUE

- Mazda ne peut pas être tenue responsable pour les égratignures causées par un lave-auto automatique ou par un lavage incorrect.
- Les égratignures seront plus évidentes sur des véhicules dont la peinture est sombre.

Pour réduire les égratignures de la peinture du véhicule:

- Rincer la poussière ou autre matière étrangère à l'eau tiède ou froide avant le lavage.
- Utiliser beaucoup d'eau tiède ou froide et un chiffon doux pour laver le véhicule. Ne pas utiliser de chiffon en nylon.
- Frotter sans appliquer de pression lors du lavage ou du séchage du véhicule.
- Ne laver le véhicule que dans un lave-auto dont les brosses sont bien entretenues.

## Soins à apporter

- Ne pas utiliser de nettoyeurs ou cires contenant des produits abrasifs.

### **ATTENTION**

*Ne pas utiliser de laine d'acier, de produits de nettoyage abrasifs ou de détergents puissants contenant des agents fortement alcalins ou caustiques sur les parties chromées ou en aluminium anodisé. Cela risque d'endommager la couche de protection et provoquer une décoloration ou une détérioration de la peinture.*

Veiller à retirer le sel, la poussière, la boue et autre matière du dessous des ailes, et s'assurer que les trous d'évacuation des bords inférieurs des portières et panneaux de bas de caisse sont propres.

Les insectes, le goudron, la sève d'arbre, les excréments d'oiseaux, les retombées chimiques et toute autre accumulation peuvent endommager le fini s'ils ne sont pas retirés immédiatement. Lorsqu'un simple lavage à l'eau n'est pas efficace, utiliser un savon doux pour automobiles.

Rincer à fond le savon, à l'eau tiède ou froide. Ne pas laisser le savon sécher sur le fini.

Après avoir lavé le véhicule, le sécher à l'aide d'une peau de chamois propre pour éviter la formation de taches d'eau.

### **PRUDENCE**

**Sécher les freins qui sont devenus mouillés en conduisant lentement, en relâchant la pédale d'accélérateur et en appliquant légèrement les freins à plusieurs reprises jusqu'à ce que le freinage soit redevenu normal:**

*Le fait de conduire avec des freins mouillés est dangereux. Une distance d'arrêt plus longue ou le véhicule tirant d'un côté lors du freinage peut entraîner un accident grave. Une légère application des freins indiquera s'ils sont affectés par l'eau.*

### **Lors d'un lavage de voiture à l'eau sous haute pression**

Des stations de lavage de voitures avec de l'eau à la température et la pression élevées sont disponibles en fonction du type de machine de lavage de voiture. Si le gicleur de la station de lavage de voitures est placé trop près du véhicule, la force du jet peut endommager ou déformer la moulure, affecter l'étanchéité des pièces et laisser de l'eau pénétrer à l'intérieur. Conserver une distance suffisante (30 cm ou plus) entre le gicleur et le véhicule. Par ailleurs, ne passer pas trop de temps à asperger la même zone du véhicule et faire attention très prudent quand vous aspergez entre les espaces dans les portes et autour des fenêtres.

### **Cirage**

Le véhicule doit être ciré si l'eau ne perle plus sur les surfaces peintes.

Entretien

## Soins à apporter

Toujours laver et sécher le véhicule avant de le cirer. En plus de cirer la carrosserie, cirer les garnitures métalliques pour protéger leur lustre.

1. Utiliser une cire qui ne contient pas d'abrasifs.  
Sinon, elle risque de retirer la peinture et d'endommager les pièces métalliques brillantes.
2. Utiliser une cire naturelle de bonne qualité conçue pour les couleurs métalliques, mica ou uniformes.
3. Lors du cirage, appliquer une couche uniforme à l'aide de l'éponge fournie ou d'un chiffon doux.
4. Essuyer la cire à l'aide d'un chiffon doux.

### REMARQUE

*Lorsque l'on utilise un nettoyeur pour retirer l'huile, le goudron ou autres, cela enlève aussi la cire. Cirer ces surfaces de nouveau, même si le véhicule ne nécessite pas de cirage.*

### ▼ Réparation des endommagements du fini

Toute rayure profonde ou écaillage du fini doit être réparé au plus tôt. Tout métal exposé rouillera et cela entraînera des réparations majeures.

### ⚠ ATTENTION

*Si ce véhicule Mazda est abîmé et nécessite que des panneaux métalliques soient réparés ou remplacés, s'assurer que l'atelier de réparation de carrosserie applique du produit antirouille à toutes les pièces, celles réparées ainsi que les neuves. Ceci pour éviter qu'elles ne rouillent.*

### ▼ Entretien des parties métalliques brillantes

- Utiliser un produit de nettoyage pour retirer le goudron et les insectes. Ne jamais utiliser de couteau ou autre outil.
- Pour protéger les surfaces des pièces métalliques brillantes contre la corrosion, appliquer de la cire ou un produit de protection pour chromes et frotter jusqu'à ce que la surface brille.
- En hiver ou dans les régions côtières, recouvrir les parties métalliques brillantes d'une couche plus épaisse de cire ou de produit de préservation. Si nécessaire, enduire ces parties de gelée de pétrole non corrosive ou de tout autre produit protecteur.

### ⚠ ATTENTION

*Ne pas utiliser de laine d'acier, de produits de nettoyage abrasifs ou de détergents puissants contenant des agents fortement alcalins ou caustiques sur les parties chromées ou en aluminium anodisé. Cela risque d'endommager la couche de protection et de provoquer une décoloration ou une détérioration de la finition.*



## Soins à apporter

### ▼ Entretien du dessous de la carrosserie

Les produits chimiques et le calcium utilisés pour retirer la glace et la neige ainsi que les produits anti-poussière peuvent s'accumuler sur le dessous de la carrosserie. S'ils ne sont pas retirés, ils causeront une corrosion prématurée et la détérioration des pièces du dessous de la carrosserie, tel que les conduites d'alimentation, le châssis, le plancher et le système d'échappement, même si ces pièces sont recouvertes d'un produit antirouille.

Rincer le dessous de la carrosserie et des ailes avec de l'eau tiède ou froide à la fin de chaque hiver. Si possible, faire aussi cette opération une fois par mois.

Faire attention à ces endroits car il est difficile de voir la boue et la saleté qui s'y accumule. **Si la saleté accumulée est mouillée s'assurer de la retirer, sinon cela aura un effet contraire.**

Le bord inférieur des portières, les panneaux de bas de caisse et les poutres du châssis ont des trous d'évacuation d'eau qui doivent être gardés débouchés. L'eau qui s'y accumulerait fait rouiller le véhicule.

### ⚠ PRUDENCE

**Sécher les freins qui sont devenus mouillés en conduisant lentement, en relâchant la pédale d'accélérateur et en appliquant légèrement les freins à plusieurs reprises jusqu'à ce que le freinage soit redevenu normal:**

*Le fait de conduire avec des freins mouillés est dangereux. Une distance d'arrêt plus longue ou le véhicule tirant d'un côté lors du freinage peut entraîner un accident grave. Une légère application des freins indiquera s'ils sont affectés par l'eau.*

### ▼ Entretien des roues en aluminium

Une couche protectrice est appliquée sur les roues en aluminium. Un entretien particulier est nécessaire pour protéger cette couche de finition.

### ⚠ ATTENTION

*N'utiliser qu'un détergent doux. Avant d'utiliser un détergent, vérifier les ingrédients. Sinon, le produit pourrait décolorer ou tâcher les roues en aluminium.*

Entretien

## Soins à apporter

### REMARQUE

- *Ne pas utiliser de nettoyant abrasif, de pâte à polir, de solvant ou de brosse métallique pour nettoyer les roues en aluminium. Ces moyens de nettoyage pourraient endommager la couche de finition.*
- *Toujours utiliser une éponge ou un chiffon doux pour nettoyer les roues. Bien rincer les roues à l'eau tiède ou froide. Pour empêcher la corrosion, s'assurer également de nettoyer les roues après avoir conduit sur des routes poussiéreuses ou recouvertes de sel d'épandage.*
- *Eviter de laver le véhicule dans un lave-auto automatique qui utilise des brosses de lavage à haute vitesse ou des brosses dures.*
- *Si les roues en aluminium perdent de leur lustre, les cirer.*

### ▼ Entretien des pièces en plastique

- Lorsqu'on nettoie les lentilles en plastique des feux, ne pas utiliser d'essence, de pétrole, d'alcool rectifié, de diluant pour peinture, de détergents très acides ou de détergents fortement alcalins. Sinon, ces produits chimiques pourraient décolorer ou endommager les surfaces, ce qui pourrait causer une perte importante de fonctionnalité. Si des pièces en plastique sont exposées par mégarde à l'un quelconque de ces produits chimiques, les rincer immédiatement à l'eau.
- Si des pièces en plastique telles que les pare-chocs sont exposés accidentellement à des produits chimiques ou à des liquides tels que de l'essence, de l'huile, du liquide de refroidissement du moteur ou du liquide de batterie, ceci pourrait causer une décoloration, des taches ou un écaillage de la peinture. Eliminer immédiatement de tels produits chimiques ou de tels liquides en essuyant avec un chiffon doux.
- Des stations de lavage de voitures avec de l'eau à température et pression élevées sont disponibles en fonction du type de dispositif de lavage de voiture à pression élevée. Si le bec de lavage de voiture est mis trop près du véhicule ou qu'il est dirigé vers une zone particulière pendant une durée prolongée, ceci risque de déformer les pièces en plastique ou d'endommager la peinture.
- Ne pas utiliser de cire contenant des composés (produit de lustrage). Sinon, la peinture pourrait être endommagée.
- En outre, ne pas utiliser d'outil électrique ou pneumatique pour appliquer la cire. Sinon, la chaleur de frottement produite pourrait déformer les pièces en plastique ou endommager la peinture.

## Soins à apporter

### Entretien de l'habitacle

#### PRUDENCE

**Ne pas asperger d'eau dans la cabine:**  
*Asperger d'eau les composants électriques tels que l'unité audio et les commutateurs est dangereux car cela pourrait provoquer une anomalie ou un incendie.*

#### ▼ Protection du tableau de bord

Empêcher tout contact de solutions caustiques tel que parfums et huiles cosmétiques avec le tableau de bord. Ils l'endommageront et provoqueront une décoloration du tableau de bord. Si l'une de ces solutions vient en contact avec le tableau de bord, l'essuyer immédiatement.

#### ATTENTION

*Ne pas utiliser de composés de glaçage.  
Les composés de glaçage contiennent des ingrédients qui peuvent causer une décoloration, la formation de rides, de fissures et le pelage.*

#### Haut du tableau de bord (rembourrage mou)

- Un matériau très mou est utilisé pour la surface du rembourrage mou. Lors du nettoyage, il est conseillé d'utiliser une serviette propre humectée de détergent doux pour éliminer les souillures.
- Si l'on frotte trop énergiquement la surface du rembourrage mou, sa surface risquera d'être endommagée et de garder des rayures blanches.

#### ▼ Nettoyage des garnitures de l'habitacle

##### Vinyle

Retirer la poussière et les saletés avec une brosse à poils longs ou un aspirateur. Nettoyer les surfaces en vinyle avec un produit de nettoyage pour le cuir ou le vinyle.

##### Cuir\*

Tout d'abord enlever la poussière et le sable avec un aspirateur ou d'autres moyens, puis essuyer la poussière en utilisant un chiffon doux imbibé de nettoyant pour cuir ou un chiffon doux imbibé de savon doux.

Essuyer le nettoyant ou le savon restant en utilisant un chiffon imbibé d'eau propre puis bien essoré.

Retirer l'humidité avec un chiffon doux et sec puis laisser sécher le cuir davantage dans une zone bien ventilée à l'ombre. Si le cuir a été mouillé par la pluie, alors éponger l'eau aussitôt que possible et laisser sécher.

\* Certains modèles.

Entretien

## Soins à apporter

### REMARQUE

- *Parce que le cuir véritable est un matériau naturel sa surface n'est pas régulière. Il peut y avoir dessus des cicatrices, des griffures et des rides.*
- *Il est recommandé de l'entretenir périodiquement environ deux fois par an pour maintenir sa qualité aussi longtemps que possible.*
- *Le sable et la poussière sur la surface du siège peuvent endommager le manteau des surfaces en cuir véritable et provoquer une accélération de l'usure.*
- *Des salissures grasses sur du cuir véritable peuvent causer des coulées et des taches.*
- *Frotter énergiquement avec une brosse ou un chiffon dur peut aussi l'endommager.*
- *Ne pas frotter le cuir avec de l'alcool, de l'eau de javel, ou des solvants organiques tels que des diluants, benzène ou de l'essence. Autrement cela pourrait résulter en décoloration ou taches.*
- *Si les sièges sont mouillés, éponger l'eau de suite avec un chiffon sec. L'humidité restante sur la surface peut provoquer des détériorations telles qu'un durcissement ou rétrécissement.*
- *L'exposition aux rayons directs du soleil pendant de longues périodes peut entraîner une détérioration et un rétrécissement. Lors du stationnement de la voiture en plein soleil pendant de longues heures, créer de l'ombre à l'intérieur en utilisant des pare-soleils.*
- *Ne pas laisser d'objets en vinyle sur les sièges pendant de longues périodes car ils risquent de nuire à la souplesse et à la couleur du cuir. Si la température de la cabine devient très chaude, le vinyle peut alors se détériorer et adhérer ainsi au cuir véritable.*

### Tissu

Retirer la poussière et les saletés avec une brosse à poils longs ou un aspirateur. Le nettoyer avec une faible solution de savon pour tapissages ou tapis. Retirer les taches fraîches avec un produit détachant pour tissus.

Entretien du tissu pour qu'il garde une apparence propre. Sinon, ses couleurs peuvent être affectées, il se salira facilement et ses propriétés ignifuges peuvent être réduites.

### **ATTENTION**

*Utiliser uniquement les nettoyeurs et les procédés recommandés. Sinon, l'apparence et la résistance au feu du produit risqueront d'être négativement affectées.*

### Panneau piano noir\*

Les pièces suivantes sont équipées de panneaux traités d'une couche de protection résistant aux éraflures.

Tableau de bord décoratif

Lorsque le panneau a besoin d'être nettoyé, utiliser un chiffon doux pour enlever la saleté de la surface.

### REMARQUE

*Les éraflures ou entailles sur les panneaux résultant de l'utilisation d'une brosse ou d'un chiffon dur peuvent ne pas être réparables.*

## Soins à apporter

### ▼ Nettoyage des ceintures abdominale-baudrier

Nettoyer la sangle avec une solution savonneuse appropriée pour garniture ou tapis. Suivre les instructions. Ne pas blanchir ou reteindre les sangles car cela pourrait réduire leur résistance.

Après avoir nettoyé les ceintures de sécurité, bien sécher les sangles et s'assurer qu'il ne reste aucune humidité avant de les rétracter.

### **⚠ PRUDENCE**

**Faire remplacer les ceintures de sécurité endommagées par un concessionnaire agréé Mazda immédiatement:**

*L'utilisation de ceintures de sécurité endommagées est dangereuse. En cas de collision, des ceintures de sécurité endommagées ne fourniront pas une protection adéquate.*

### ▼ Nettoyage des vitres de l'habitacle

Si les surfaces intérieures des vitres du véhicule sont sales, recouvertes d'une pellicule de graisse, d'huile ou de cire, les laver avec un produit de nettoyage pour vitres. Suivre les instructions fournies avec le produit.

### **⚠ ATTENTION**

- *Ne pas gratter ou griffer l'intérieur du verre de la vitre. Cela pourrait endommager les filaments thermiques et les lignes d'antenne.*
- *Lors du nettoyage de l'intérieur du verre de la vitre, utiliser un chiffon doux imprégné d'eau tiède pour essuyer doucement les filaments thermiques et les lignes d'antenne. L'utilisation de produits de nettoyage pour verre pourrait endommager les filaments thermiques et les lignes d'antenne.*

### ▼ Nettoyage des tapis de plancher

Le nettoyage des tapis de plancher en caoutchouc peut être fait à l'aide de savon doux et d'eau uniquement.

### **⚠ PRUDENCE**

**Ne pas utiliser des nettoyeurs pour le caoutchouc comme un nettoyeur ou un lustrant pour les pneus pour nettoyer les tapis de plancher en caoutchouc:**

*Les tapis de plancher seront glissants s'ils sont nettoyés avec des produits nettoyeurs pour caoutchouc.*

*Cela peut entraîner un accident lorsqu'on enfonce la pédale d'accélérateur, de frein ou d'embrayage (boîte de vitesses manuelle) ou pour entrer dans le véhicule ou en ressortir.*



Entretien

## Soins à apporter

---

Après avoir retiré les tapis de plancher pour le nettoyage, toujours bien les réinstaller. Se référer à Tapis de plancher à la page 3-45.

**6-68**

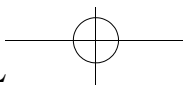

# 7

## En cas de problèmes

Informations utiles sur ce qu'il faut faire si un problème provient du véhicule.

<b>Stationnement en cas d'urgence .....</b>	<b>7-2</b>
Stationnement en cas d'urgence .....	7-2
<b>Pneu à plat .....</b>	<b>7-3</b>
Rangement de la roue de secours et des outils .....	7-3
Changement de roue .....	7-8
<b>La batterie est faible .....</b>	<b>7-15</b>
Démarrage avec batterie de secours .....	7-15
<b>Démarrage d'urgence .....</b>	<b>7-18</b>
Démarrage d'un moteur noyé .....	7-18
Démarrage en poussant .....	7-18
<b>Surchauffe .....</b>	<b>7-19</b>
Surchauffe .....	7-19
<b>Remorquage d'urgence .....</b>	<b>7-21</b>
Description du remorquage .....	7-21
Crochets d'immobilisation .....	7-22
Remorquage récréatif .....	7-24
<b>Voyants/témoins et carillons d'alarme .....</b>	<b>7-25</b>
Lorsque les voyants/témoins s'allument/clignotent .....	7-25
Le carillon d'alarme est activé .....	7-33
<b>Lorsqu'il n'est pas possible d'ouvrir le hayon .....</b>	<b>7-37</b>
Lorsqu'il n'est pas possible d'ouvrir le hayon .....	7-37

En cas de problèmes

## Stationnement en cas d'urgence

### Stationnement en cas d'urgence

Les feux de détresse doivent toujours être utilisés lorsqu'on effectue un arrêt d'urgence du véhicule sur la chaussée ou à proximité de celle-ci.

Les feux de détresse doivent toujours être utilisés lorsque l'on s'arrête sur ou près d'une route.

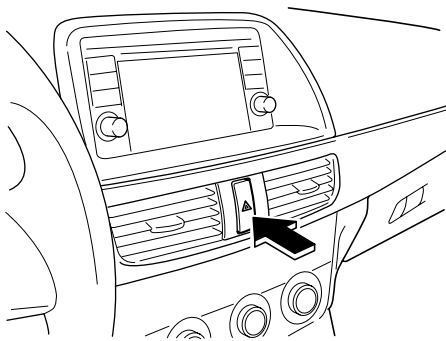

Appuyer sur l'interrupteur de feux de détresse et tous les clignotants clignoteront. Les témoins des feux de détresse s'allument simultanément sur le tableau de bord.

#### **REMARQUE**

- *Les clignotants ne fonctionnent pas lorsque les feux de détresse sont utilisés.*
- *Vérifier les règlements locaux concernant l'utilisation des feux de détresse lors du remorquage du véhicule afin de s'assurer que ceci ne constitue pas une infraction.*



En cas de problèmes  
**Pneu à plat**

## Rangement de la roue de secours et des outils

La roue de secours et les outils sont rangés aux endroits indiqués sur l'illustration.  
**Sauf Mexique**

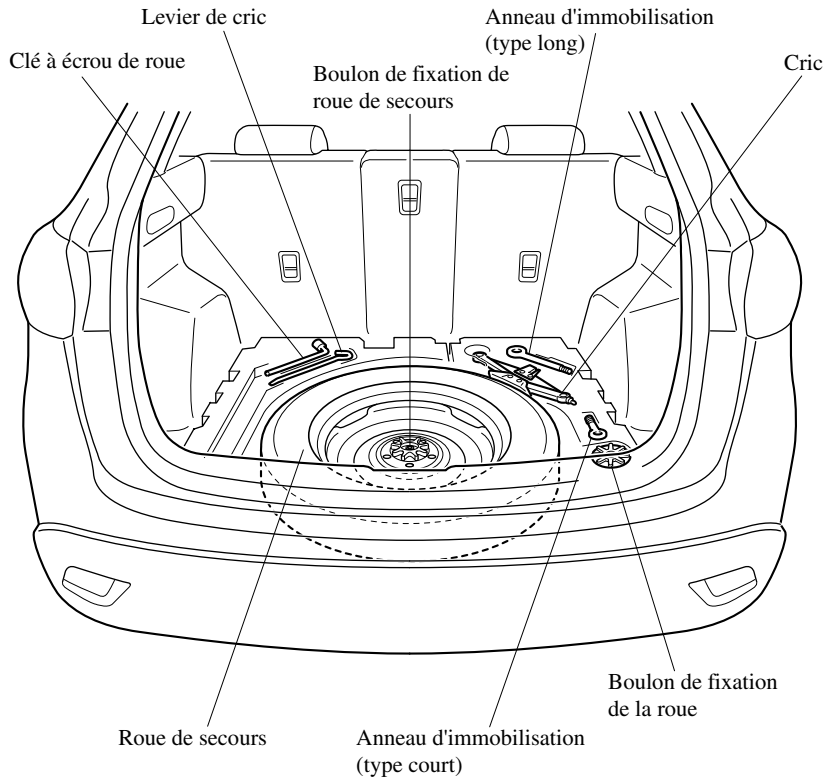

En cas de problèmes  
**Pneu à plat**

**Mexique**

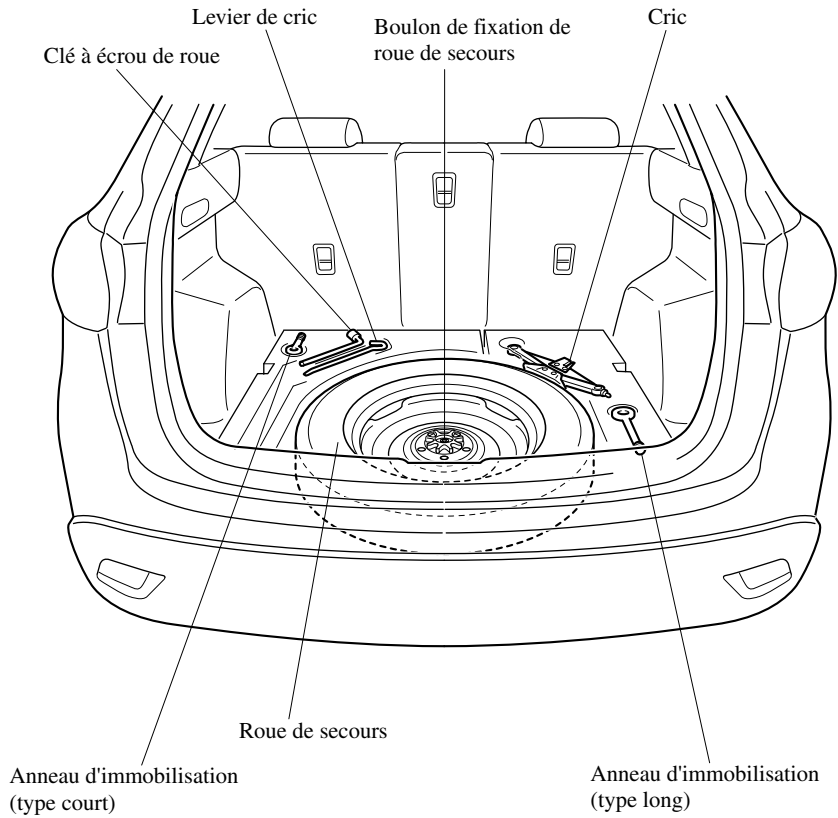

En cas de problèmes  
**Pneu à plat**

▼ **Cric**

**Pour retirer le cric**

1. Ouvrir le panneau de coffre.

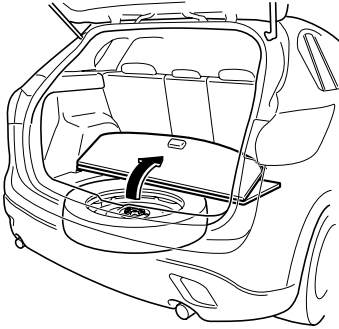

2. Sécuriser le panneau du coffre en fixant le crochet à l'appuie-tête.

**Sans cache de compartiment à bagages**

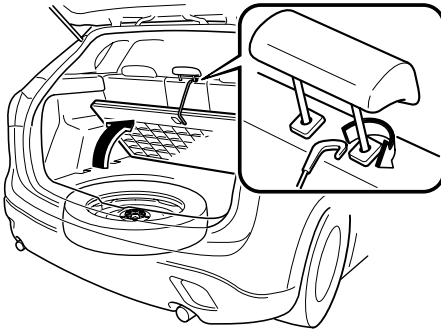

**Avec cache de compartiment à bagages**

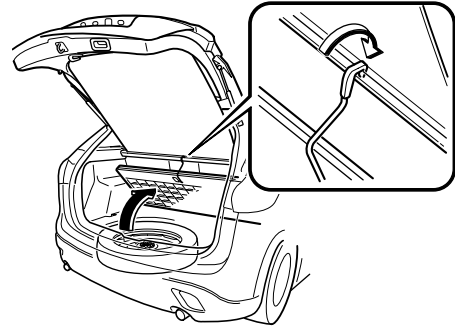

3. Retirer le cric.

**Pour fixer le cric**

Installer dans l'ordre inverse du retrait.

**Entretien**

- Garder le cric propre.
- S'assurer que les pièces mobiles sont propres et exemptes de rouille.
- S'assurer que le filetage de la vis est correctement lubrifié.

▼ **Roue de secours**

Ce véhicule Mazda est équipé d'une roue de secours à usage temporaire. La roue de secours à usage temporaire est plus légère qu'une roue conventionnelle, elle est conçue pour être utilisée de TRES courtes périodes. Ne JAMAIS utiliser la roue de secours sur de longs trajets ou pendant longtemps.

En cas de problèmes

## Pneu à plat

### PRUDENCE

**Ne pas installer la roue de secours temporaire sur les roues avant (roues motrices):**

*Il est dangereux de conduire avec une roue de secours temporaire sur l'une des roues motrices avant. La maniabilité en sera affectée. Vous pouvez perdre le contrôle du véhicule, tout particulièrement sur glace ou neige, et avoir un accident. Changer une roue conventionnelle de l'essieu avant et installer la roue de secours temporaire sur l'essieu arrière.*

### ATTENTION

- *L'utilisation d'une roue de secours à usage temporaire peut diminuer la stabilité de conduite en comparaison de celle d'une roue conventionnelle. Conduire prudemment.*
- *Pour éviter d'endommager la roue de secours à usage temporaire ou le véhicule, respecter les précautions suivantes:*
  - *Ne pas dépasser 80 km/h (50 mi/h).*
  - *Ne pas passer sur des obstacles. Ne pas passer dans un lave-auto automatique. Le diamètre de cette roue étant plus petit que celui d'une roue conventionnelle la garde au sol est réduite de 10 mm (0,4 po.) environ.*
  - *Ne pas utiliser de chaîne sur cette roue, car elle ne s'ajustera pas correctement.*
  - *Ne pas utiliser cette roue de secours à usage temporaire sur un autre véhicule, elle a été conçue pour ce véhicule Mazda exclusivement.*
  - *N'utiliser qu'une roue de secours temporaire à la fois sur le véhicule.*

En cas de problèmes  
**Pneu à plat**

**Pour retirer la roue de secours**

1. Ouvrir le panneau de coffre.

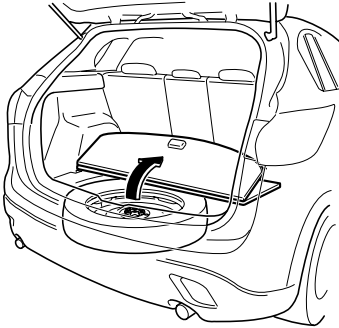

2. Sécuriser le panneau du coffre en fixant le crochet à l'appuie-tête.

**Sans cache de compartiment à bagages**

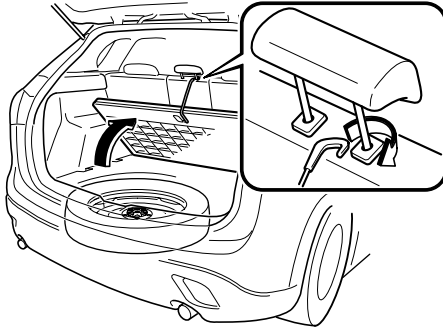

**Avec cache de compartiment à bagages**

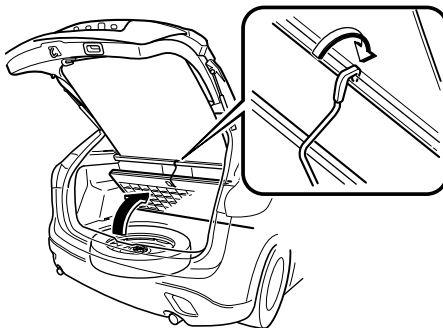

3. Tourner le boulon de fixation de la roue de secours dans le sens contraire des aiguilles d'une montre.

Boulon de fixation de roue de secours

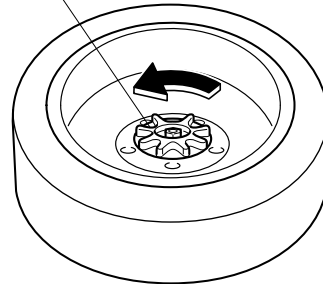

**Pour fixer la roue de secours**

Ranger la roue de secours en procédant dans l'ordre inverse des opérations de dépose. Une fois le rangement effectué, s'assurer que la roue de secours est bien rangée.

En cas de problèmes

## Pneu à plat

### Changement de roue

#### REMARQUE

*Si les symptômes suivants sont ressentis pendant la conduite, cela peut indiquer un pneu crevé.*

- *La direction devient lourde.*
- *Le véhicule se met à vibrer excessivement.*
- *Le véhicule tire d'un côté.*

Si l'on a un pneu crevé, conduire le véhicule lentement jusqu'à un endroit de niveau, aussi éloigné que possible du trafic, pour changer la roue. S'arrêter sur l'accotement ou sur une route où il y a du trafic est dangereux.

#### ⚠ PRUDENCE

**Bien vous assurer de suivre les directives pour changer un pneu:**

*Le changement de roue est dangereux. Le véhicule peut glisser du cric et causer des blessures.*

*Personne ne doit placer une partie du corps sous un véhicule qui est soutenu par un vérin.*

**Ne jamais laisser quelqu'un dans un véhicule supporté par le cric:**

*Le fait de permettre à quelqu'un de rester dans un véhicule supporté par le cric est dangereux. L'occupant peut faire tomber le véhicule causant de graves blessures.*

#### REMARQUE

*S'assurer que le cric soit bien lubrifié avant de l'utiliser.*

1. Garer le véhicule sur une surface horizontale, dans un endroit éloigné du trafic et appliquer fermement le frein de stationnement.

2. Passer en plage P dans le cas d'une boîte de vitesses automatique; ou engager la marche arrière (R) ou 1 dans le cas d'une boîte de vitesses manuelle, et arrêter le moteur.
3. Allumer les feux de détresse.
4. Faire descendre les passagers du véhicule et les faire attendre dans un endroit éloigné du véhicule et du trafic.
5. Sortir le cric, la trousse à outils et la roue de secours (page 7-3).
6. Bloquer la roue diagonalement opposée à la roue à changer. Pour bloquer une roue, placer des cales à l'avant et à l'arrière de la roue.

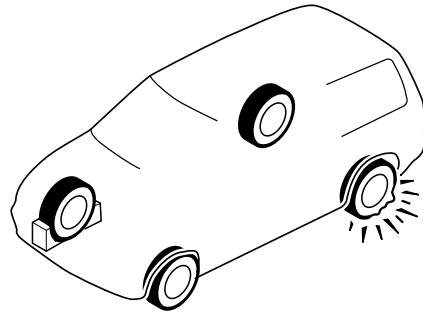

#### REMARQUE

*Pour caler une roue, utiliser une pierre ou un morceau de bois assez grand si possible pour bloquer la roue.*

En cas de problèmes  
**Pneu à plat**

▼ **Retrait d'un pneu à plat**

1. Si votre véhicule est équipé d'enjoliveurs de roue, retirer le capuchon central à l'aide de l'extrémité en biseau du levier de cric.

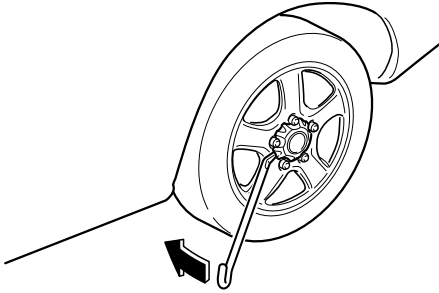

**ATTENTION**

*Retirer l'enjoliveur central en utilisant le levier de cric. Vous pouvez vous blesser si vous le retirez avec les mains. En outre, en utilisant un outil autre que le levier de cric peut résulter en des dommages à la roue ou au capuchon central.*

2. Desserrer chaque écrou de roue en les tournant d'un tour dans le sens contraire des aiguilles d'une montre, mais ne pas les retirer jusqu'à ce que la roue soit soulevée du sol.

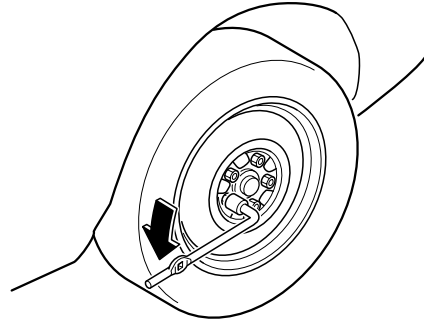

3. Ne jamais placer le cric au sol.
4. Tourner la vis du cric dans le sens indiqué sur la figure et ajuster la tête du cric pour soit proche de la position de levage.

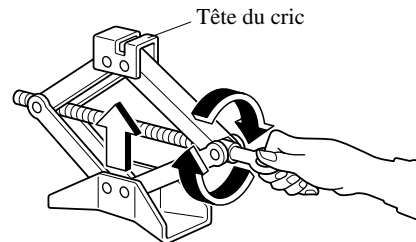

En cas de problèmes

## Pneu à plat

5. Insérer le cric sous la position de levage la plus proche de la roue à changer et insérer la tête du cric directement dans le point de levage.

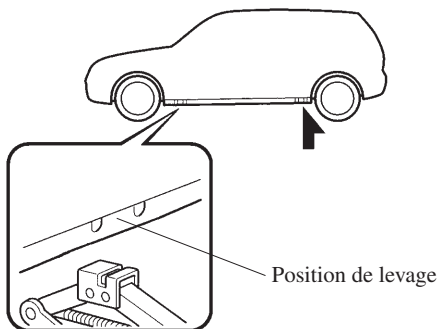

6. Continuer à soulever progressivement la tête du cric en faisant tourner la vis avec votre main jusqu'à ce que la tête du cric soit insérée dans la position de levage.

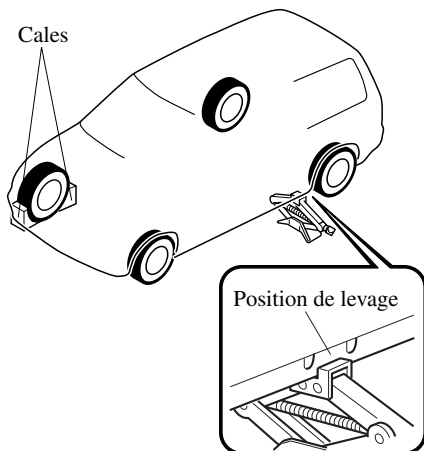

### **! PRUDENCE**

**N'utiliser que les positions de levage avant et arrière recommandées dans ce manuel:**

*Le fait d'essayer de soulever le véhicule en utilisant des positions de levage autres que celles recommandées dans ce manuel est dangereux. Le véhicule peut glisser du cric et gravement blesser ou même tuer quelqu'un. N'utiliser que les positions de levage avant et arrière recommandées dans ce manuel.*

**Ne pas soulever le véhicule dans une autre position que celle qui est prévue et ne pas placer d'objet sur ou sous le cric:**

*Il est dangereux de soulever le véhicule dans une autre position que celle qui est prévue ou de placer des objets sur ou sous le cric, car cela pourrait déformer la carrosserie du véhicule ou celui-ci pourrait se détacher du cric et entraîner un accident.*

**N'utiliser que le cric fourni avec ce véhicule Mazda:**

*L'utilisation d'un cric non conçu pour ce véhicule Mazda est dangereux. Le véhicule peut glisser du cric et causer de graves blessures.*

**Ne jamais placer d'objets sous le cric:**

*Le fait de soulever le véhicule avec un objet placé sous le cric est dangereux. Le cric risque de glisser et quelqu'un risque d'être gravement blessé par le cric ou le véhicule lorsqu'il tombe.*



En cas de problèmes  
**Pneu à plat**

7. Insérer le levier de cric et fixer la clé à écrou de roue sur le cric.

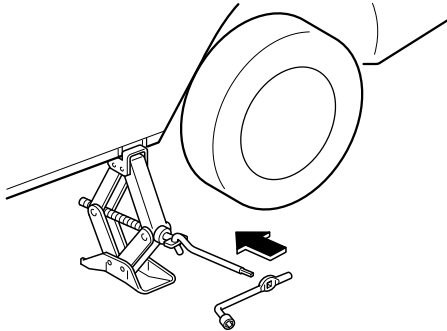

8. Tourner la manivelle du cric dans le sens des aiguilles d'une montre pour soulever le véhicule juste assez pour que la roue de secours puisse être installée. Avant de retirer les écrous de roue s'assurer que le véhicule est bien stable et ne risque pas de glisser ou de se déplacer.

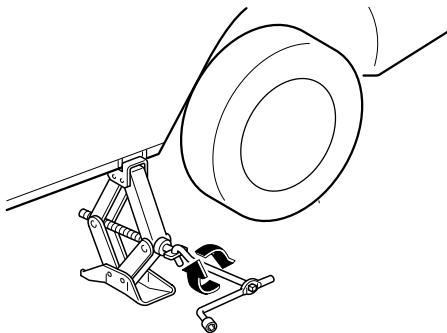

**! PRUDENCE**

**Ne pas soulever le véhicule au-dessus de la hauteur nécessaire:**

*Il est dangereux de soulever le véhicule au-dessus de la hauteur nécessaire, car cela pourrait déstabiliser le véhicule et entraîner un accident.*

**Ne pas démarrer le moteur ou secouer le véhicule lorsqu'on le soulève:**

*Il est dangereux de démarrer le moteur ou de secouer le véhicule, car cela pourrait détacher le véhicule du cric et entraîner un accident.*

**Ne jamais s'aventurer en dessous du véhicule lorsqu'on le soulève:**

*Il est dangereux de s'aventurer sous le véhicule lorsqu'on le soulève, car cela pourrait entraîner des blessures graves, voire mortelles si le véhicule se détachait du cric.*

9. Retirer les écrous de roue en les tournant dans le sens contraire des aiguilles d'une montre; puis retirer la roue et l'enjoliveur central.

En cas de problèmes

## Pneu à plat

### ▼ Ecrou de roue antivol

Si le véhicule est équipé d'écrous de roue antivol optionnels, un d'eux est monté sur chaque roue et une clé spéciale doit être utilisée pour les retirer. Cette clé fixée à la clé à écrou de roue est rangée avec la roue de secours. Les enregistrer auprès du fabricant en remplissant la carte fournie dans la boîte à gants et en la postant dans l'enveloppe fournie. Si vous perdez cette clé, s'assurer un concessionnaire agréé Mazda ou utiliser le bon de commande du fabricant, qui se trouve avec la carte d'enregistrement.

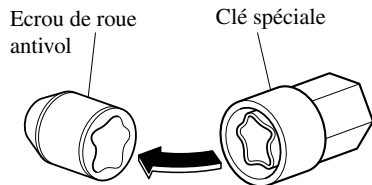

### Pour retirer l'écrou antivol

1. Obtenir la clé de l'écrou de roue antivol.
2. Placer la clé sur l'écrou, et la maintenir bien perpendiculairement sur celui-ci. Si la clé est maintenue à un angle, cela risque d'endommager la clé et l'écrou. Ne pas utiliser d'outil à air comprimé.
3. Placer la clé à écrou de roue sur la clé spéciale et appliquer une pression. Tourner la clé dans le sens contraire des aiguilles d'une montre pour retirer l'écrou.

### Pour installer l'écrou

1. Placer la clé sur l'écrou, et la maintenir bien perpendiculairement sur celui-ci. Si la clé est maintenue à un angle, cela risque d'endommager la clé et l'écrou. Ne pas utiliser d'outil à air comprimé.
2. Placer la clé à écrou de roue sur la clé spéciale, appliquer une pression et tourner la clé dans le sens des aiguilles d'une montre.

### ▼ Installation de la roue de secours

1. Retirer toute saleté des surfaces de montage de la roue et du moyeu, et des écrous de roue, à l'aide d'un chiffon.

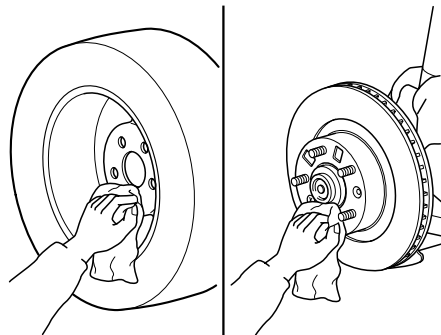

### **⚠ PRUDENCE**

**S'assurer que les surfaces de montage de la roue et du moyeu, et les écrous de roue sont propres avant de changer ou de remplacer les roues:**

*Lors du changement ou du remplacement de roue, le fait de ne pas retirer la saleté des surfaces de montage de la roue et du moyeu, et des écrous de roue est dangereux. Les écrous de roue peuvent se desserrer lors de la conduite et la roue peut se détacher du moyeu, causant un accident.*

En cas de problèmes  
**Pneu à plat**

2. Placer la roue de secours.
3. Installer les écrous de roue avec le côté en biseau vers l'intérieur; les serrer à la main.

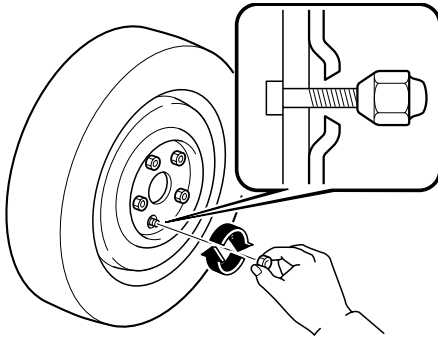

**⚠ PRUDENCE**

**Ne pas appliquer d'huile ou de graisse aux boulons des écrous de roue et ne pas serrer les écrous de roue à un couple dépassant celui spécifié:**

*Le fait d'appliquer de l'huile ou de la graisse aux boulons des écrous de roue est dangereux. Les écrous de roue peuvent se desserrer lors de la conduite et la roue peut se détacher du moyeu, causant un accident. De plus, les écrous de roue risquent de s'endommager s'ils sont trop serrés.*

4. Tourner la clé à écrou de roue dans le sens contraire des aiguilles d'une montre et abaisser le véhicule. Utiliser la clé à écrou de roue pour serrer les écrous de roue dans l'ordre indiqué.

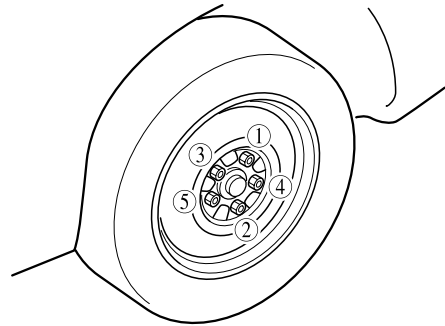

Si l'on n'est pas certain du serrage des écrous de roue, les faire vérifier par un concessionnaire agréé Mazda.

Couple de serrage des écrous	
N·m (kgf·m, ft·lbf)	108—147 (12—14, 80—108)

En cas de problèmes

## Pneu à plat

### **⚠ PRUDENCE**

**Toujours serrer les écrous de roue correctement:**

*Des écrous de roue incorrectement serrés ou desserrés sont dangereux. La roue peut ne pas tourner droit ou se détacher. Ceci peut faire perdre le contrôle du véhicule et causer un grave accident.*

**S'assurer d'installer les écrous que l'on a retirés ou de les remplacer par des écrous à pas métrique identiques:**

*Les boulons et écrous de roue de ce véhicule Mazda sont à pas métrique, l'utilisation d'un écrou à pas non métrique sur un boulon à pas métrique est dangereuse. Un écrou non métrique monté sur un boulon métrique ne fixera pas la roue et endommagera le boulon, ceci peut faire que la roue se détache et causer un accident.*

#### 5. (Véhicule équipé de roues en aluminium)

Retirer l'enjoliveur central en le tapotant avec la clé à écrou.

6. Ranger la roue endommagée en utilisant le boulon de fixation de la roue pour la maintenir en place.

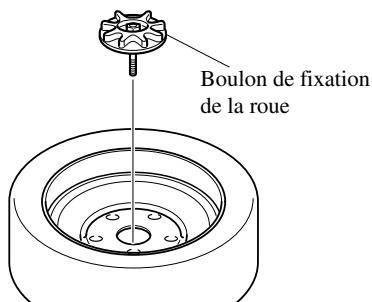

7. Retirer les blocs et ranger les outils et le cric.
8. Vérifier la pression de gonflage. Se référer à Pneus à la page 9-7.
9. Réparer le pneu crevé ou remplacer la roue de secours dès que possible.

### **⚠ PRUDENCE**

**Ne pas conduire avec un pneu dont la pression de gonflage est incorrecte:**

*Le fait de conduire avec des pneus gonflés à une pression incorrecte est dangereux. Des pneus gonflés à une pression incorrecte peuvent affecter la conduite et entraîner un accident. Lorsque la pression de gonflage des roues conventionnelles est vérifiée, vérifier aussi la pression de gonflage de la roue de secours.*

#### **REMARQUE**

*Pour éviter que le cric et la trousse à outils ne fassent du bruit, les ranger correctement.*

En cas de problèmes

## La batterie est faible

### Démarrage avec batterie de secours

Le démarrage avec une batterie de secours est dangereux s'il n'est pas fait correctement. Suivre prudemment les instructions suivantes. Si l'on est pas certain de comment réaliser un démarrage avec une batterie de secours, s'adresser à un mécanicien compétent.

#### PRUDENCE



##### **Suivre ces précautions soigneusement:**

*Pour une manipulation sûre et correcte de la batterie, lire soigneusement les précautions suivantes avant d'utiliser ou inspecter la batterie.*



##### **Ne pas laisser la borne positive (+) entrer en contact avec tout objet métallique qui risquerait de produire des étincelles:**

*Des flammes ou des étincelles près de cellules ouvertes de la batterie sont dangereuses. De l'hydrogène, qui est produit lors du fonctionnement normal de la batterie, peut s'enflammer et faire exploser la batterie. Une batterie qui explose peut causer de graves brûlures et blessures. Lorsque l'on travaille près d'une batterie, ne pas laisser des outils en métal entrer en contact avec la borne positive (+) ou négative (-) de la batterie.*



##### **Garder les flammes, y compris les cigarettes, et étincelles éloignées des cellules ouvertes de la batterie:**

*Des flammes ou des étincelles près de cellules ouvertes de la batterie sont dangereuses. De l'hydrogène, qui est produit lors du fonctionnement normal de la batterie, peut s'enflammer et faire exploser la batterie. Une batterie qui explose peut causer de graves brûlures et blessures.*

##### **Ne pas connecter de batterie de secours à une batterie gelée ou à une batterie dont le niveau est bas:**

*Le fait de connecter une batterie de secours à une batterie gelée ou à une batterie dont le niveau d'électrolyte est bas, est dangereux. Elle risque de se fissurer ou d'exploser, et de causer de graves blessures.*

##### **Raccorder le câble négatif à un point de masse approprié éloigné de la batterie:**

*Le fait de brancher l'extrémité du deuxième câble de démarrage à la borne négative (-) de la batterie déchargée est dangereux.*

*Une étincelle pourrait faire exploser le gaz se trouvant autour de la batterie et causer de graves blessures.*

En cas de problèmes

## La batterie est faible

### Acheminer les câbles de batterie à l'écart des pièces mobiles:

Le fait de connecter un câble de secours près de ou à une composante qui se déplace (ventilateurs de refroidissement, courroies) est dangereux. Le câble peut être heurté lorsque le moteur démarre et causer de graves blessures.

### **ATTENTION**

N'utiliser qu'un dispositif de secours de 12 V. L'utilisation d'une alimentation de 24 V (deux batteries connectées en série ou un générateur de 24 V) peut causer des dommages graves au moteur 12 V du démarreur, au système d'allumage et aux autres pièces du circuit électrique.

Brancher les câbles dans l'ordre numérique et les débrancher dans l'ordre contraire.

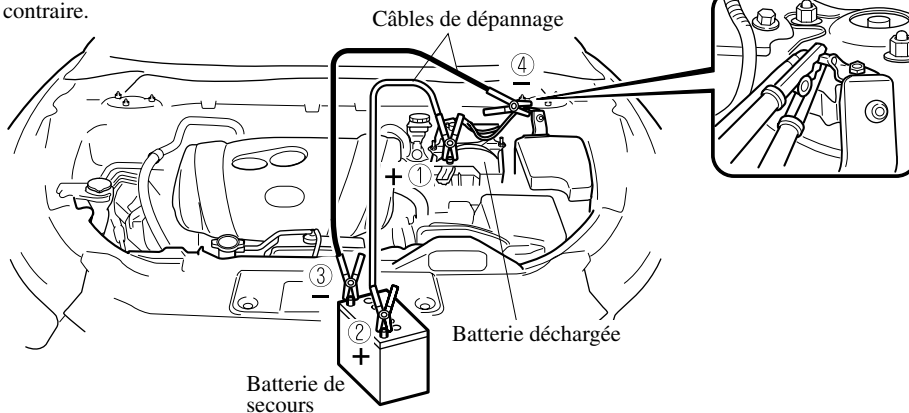

1. Retirer le cache de la batterie.

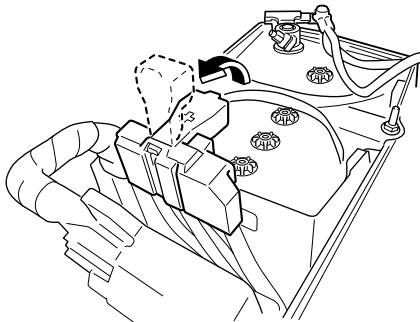

2. S'assurer que la batterie de secours est de 12 V et que la borne négative est mise à la masse.

3. Si la batterie de secours se trouve dans un autre véhicule, veiller à ce que les deux véhicules ne se touchent pas. Arrêter le moteur du véhicule dépanneur et couper toutes les charges électriques non indispensables des deux véhicules.

4. Raccorder les câbles exactement dans l'ordre indiqué par la figure.

- Raccorder une extrémité d'un câble à la borne positive de la batterie déchargée (1).
- Raccorder l'autre extrémité à la borne positive de la batterie de secours (2).

7-16

En cas de problèmes

## La batterie est faible

---

- Raccorder une extrémité de l'autre câble à la borne négative de la batterie de secours (3).
  - Raccorder l'autre extrémité au point de masse indiqué sur l'illustration, loin de la batterie déchargée (4).
5. Démarrer le moteur du véhicule dépanneur et le laisser tourner quelques minutes. Faire démarrer ensuite le moteur de l'autre véhicule.
  6. Lorsque l'on a fini, débrancher prudemment les câbles dans l'ordre inverse de celui décrit dans l'illustration.
  7. Si le cache de la batterie a été retiré, le remettre dans l'ordre inverse du retrait.

### **REMARQUE**

*S'assurer que les caches sont bien installés.*

En cas de problèmes

## Démarrage d'urgence

### Démarrage d'un moteur noyé

Si le moteur ne démarre pas, il peut être noyé (quantité excessive de carburant dans les cylindres).

Suivre les étapes suivantes:

1. Si le moteur ne démarre pas dans les cinq secondes au premier essai, attendre dix secondes et réessayer.
2. Veiller à ce que le frein de stationnement soit appliqué.
3. Enfoncer la pédale d'accélérateur à fond et la maintenir dans cette position.
4. Enfoncer la pédale d'embrayage (boîte de vitesses manuelle) ou la pédale de frein (boîte de vitesses automatique), puis appuyer sur le bouton de démarrage du moteur. Si le moteur démarre, relâcher immédiatement l'accélérateur pour éviter d'emballer le moteur.
5. Si le moteur ne démarre pas, le lancer sans appuyer sur la pédale d'accélérateur.

Si le moteur ne démarre toujours pas après qu'on ait effectué les opérations ci-dessus, faire vérifier le véhicule par un concessionnaire agréé Mazda.

### Démarrage en poussant

Ne pas faire démarrer la Mazda en la poussant.

#### PRUDENCE

**Ne jamais remorquer un véhicule pour le faire démarrer:**

*Le fait de remorquer un véhicule pour le faire démarrer est dangereux. Le véhicule remorqué risque d'avancer soudainement lors du démarrage du moteur, le faisant entrer en collision avec le véhicule qui le remorque. Les passagers peuvent subir des blessures.*

#### ATTENTION

*Un véhicule équipé d'une boîte de vitesse manuelle ne doit jamais être démarré en le poussant. Cela risque d'endommager le système antipollution.*

#### **REMARQUE**

*Il n'est pas possible de faire démarrer un véhicule équipé d'une boîte de vitesses automatique en le poussant.*



En cas de problèmes  
**Surchauffe**

## Surchauffe

Si le voyant de température élevée du liquide de refroidissement du moteur s'allume, la puissance du véhicule est réduite, ou si un bruit de cognement ou de cliquetis est nettement audible, cela indique que le moteur surchauffe probablement.

### PRUDENCE



**Mettre le contacteur sur la position d'arrêt et s'assurer que le ventilateur ne tourne pas avant d'entreprendre des travaux à proximité du ventilateur de refroidissement:**

*Il est dangereux de travailler à proximité du ventilateur de refroidissement lorsque celui-ci fonctionne. Le ventilateur pourrait continuer à fonctionner indéfiniment, même si le moteur s'est arrêté et que la température du compartiment moteur est élevée. On risque d'être blessé gravement par les ailettes tournantes du ventilateur.*



**Ne pas retirer le bouchon du système de refroidissement lorsque le moteur et le radiateur sont chauds:**

*Lorsque le moteur et le radiateur sont chauds, du liquide de refroidissement brûlant et de la vapeur risquent de jaillir sous pression et causer de graves blessures.*

**N'ouvrir le capot UNIQUEMENT que lorsque de la vapeur ne s'échappe plus du moteur:**

*La vapeur provenant d'un moteur qui surchauffe est dangereuse. On peut être brûlé par cette vapeur qui s'en échappe.*

Si le voyant de température élevée du liquide de refroidissement du moteur s'allume:

1. Se garer prudemment sur le bord de la route.
2. Dans le cas d'une boîte de vitesses automatique, passer en plage P, et dans le cas d'une boîte de vitesses manuelle passer au point mort.
3. Tirer le frein de stationnement.
4. Eteindre le climatiseur.
5. Vérifier si du liquide de refroidissement ou de la vapeur se dégage du compartiment moteur.

### **Si de la vapeur s'échappe du compartiment moteur:**

Ne pas approcher de l'avant du véhicule. Arrêter le moteur. Attendre que la vapeur se dissipe, puis ouvrir le capot et mettre le moteur en marche.

### **Si, ni du liquide de refroidissement, ni de la vapeur ne s'échappe:**

Ouvrir le capot et laisser tourner le moteur au ralenti jusqu'à ce qu'il se refroidisse.

En cas de problèmes

## Surchauffe

### **ATTENTION**

*Si le ventilateur de refroidissement ne fonctionne pas lorsque le moteur tourne, la température du moteur augmentera. Arrêter le moteur et faire appel à un concessionnaire agréé Mazda.*

6. S'assurer que le ventilateur de refroidissement fonctionne, puis arrêter le moteur lorsque la température a baissé.
7. Lorsqu'il s'est refroidi, vérifier le niveau du liquide de refroidissement. S'il est bas, voir s'il y a des fuites de liquide de refroidissement au niveau du radiateur et des durites.

**Si l'on découvre une fuite ou autres dommages, ou si du liquide de refroidissement fuit toujours:**

Arrêter le moteur et faire appel à un concessionnaire agréé Mazda.

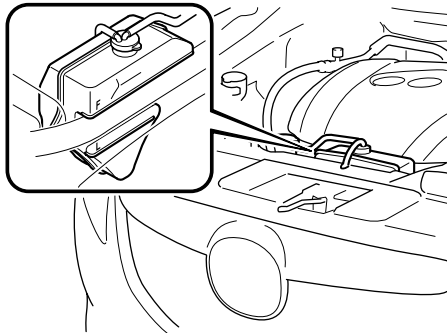

**Si aucun problème n'est découvert, le moteur est refroidi et aucune fuite n'est apparente:**

Faire prudemment l'appoint de liquide de refroidissement, au besoin (page 6-22).

### **ATTENTION**

*Si le moteur continue de surchauffer ou surchauffe fréquemment, faire vérifier le circuit de refroidissement. Le moteur risque d'être sérieusement endommagé si les réparations nécessaires n'y sont pas apportées. S'adresser à un concessionnaire agréé Mazda.*

En cas de problèmes

## Remorquage d'urgence

### Description du remorquage

Nous recommandons de faire appel à un concessionnaire agréé Mazda ou à un service de remorquage professionnel lorsque le remorquage s'avère nécessaire.

Une méthode appropriée de levage et de remorquage est nécessaire pour éviter d'endommager le véhicule. En particulier, lorsqu'on remorque un véhicules AWD, pour lequel toutes les roues sont connectées au mécanisme d'entraînement, il est absolument essentiel de transporter correctement le véhicule pour éviter d'endommager le système d'entraînement. Toutes les lois gouvernementales et locales doivent être respectées.

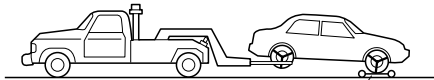

Chariots porte-roues

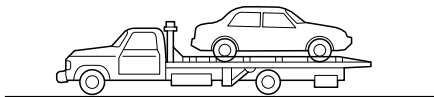

Un véhicule à 2WD doit être remorqué avec les roues motrices (roues avant) soulevées du sol. Si cela n'est pas possible en raison de dommages excessifs ou autres conditions, utiliser des chariots porte-roues.

Lors du remorquage d'un véhicule à 2WD avec les roues arrière au sol, relâcher le frein de stationnement.

Un véhicule à AWD doit être remorqué avec les quatre roues soulevées du sol.

### ⚠ PRUDENCE

**Toujours remorquer un véhicule à AWD avec les quatre roues soulevées du sol:**

*Le remorquage d'un véhicule de AWD avec les roues avant ou arrière au sol est dangereux car cela risque d'endommager le mécanisme d'entraînement, ou le véhicule peut se déporter par rapport à la dépanneuse et causer un accident. Si le mécanisme d'entraînement a été endommagé, transporter le véhicule sur un camion à plate-forme.*

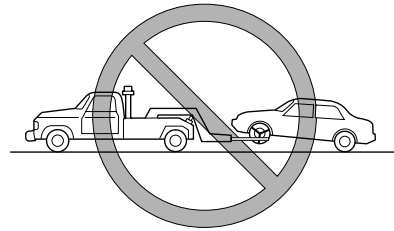

En cas de problèmes

## Remorquage d'urgence

### **⚠ ATTENTION**

- *Ne pas remorquer le véhicule vers l'arrière avec les roues motrices au sol. Cela risque d'endommager la boîte de vitesses.*

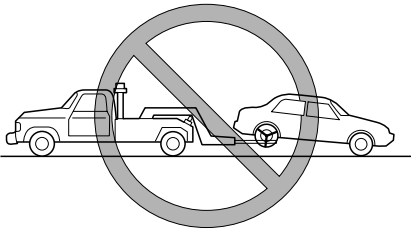

- *Ne pas utiliser un équipement de remorquage de type à câble. Cela risque d'endommager le véhicule. Utiliser un système à prise sous roues ou un camion à plate-forme.*

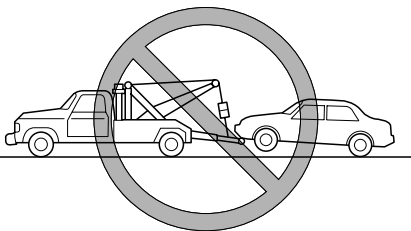

### **Crochets d'immobilisation**

#### **⚠ ATTENTION**

*Ne pas utiliser les anneaux d'immobilisation avant et arrière pour le remorquage du véhicule. Ils sont uniquement conçus pour la fixation du véhicule sur une cuve de transport lors de l'expédition. L'utilisation des anneaux dans un autre but peut endommager le véhicule.*

#### **▼ Crochets d'immobilisation**

1. Retirer l'anneau de remorquage et la clé à écrou de roue du compartiment à bagages (page 7-3).
2. Envelopper un tournevis à tête plate ou un outil similaire dans un chiffon doux pour ne pas endommager la peinture du pare-chocs, puis ouvrir le capuchon situé sur le pare-chocs avant ou arrière.

#### **Avant**

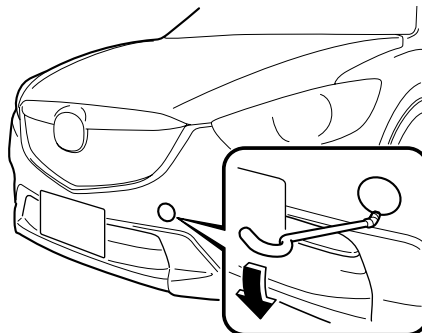

En cas de problèmes  
**Remorquage d'urgence**

**Arrière**

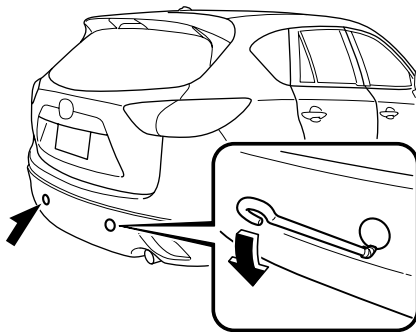

**ATTENTION**

*Ne pas utiliser une force excessive car cela risque d'endommager le capuchon ou égratigner la surface peinte du pare-chocs.*

**REMARQUE**

*Retirer complètement le capuchon, et le ranger pour ne pas le perdre.*

3. Installer l'anneau d'immobilisation fermement en le tournant à l'aide de clé à écrou de roue.

**Avant**

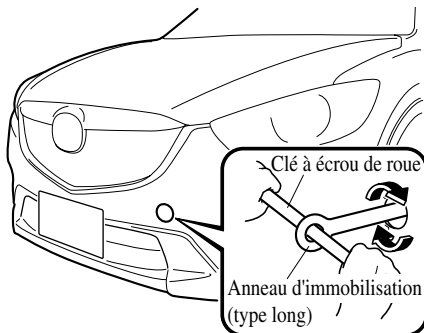

**Arrière**

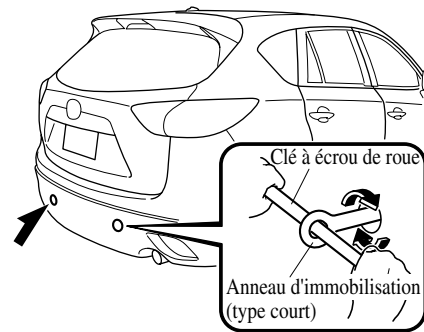

4. Attacher la corde d'immobilisation à l'anneau d'immobilisation.

**Avant**

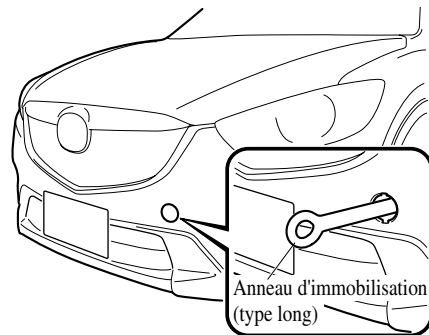

**Arrière**

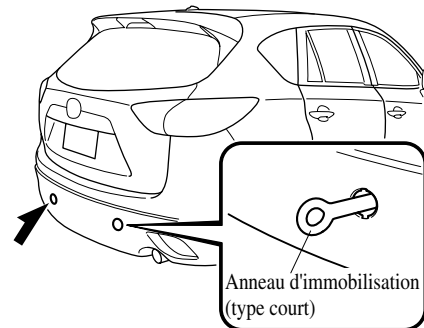

En cas de problèmes

## Remorquage d'urgence

### **⚠ ATTENTION**

*Si l'anneau d'immobilisation n'est pas correctement serré, il peut se desserrer ou se décrocher du pare-chocs lors d'immobilisation du véhicule. S'assurer que l'anneau d'immobilisation est fermement serré sur le pare-chocs.*

### **Remorquage récréatif**

Un exemple de “remorquage récréatif” est de remorquer le véhicule derrière une autocaravane.

La boîte de vitesses n'est pas conçue pour le remorquage de ce véhicule sur les quatre roues.

Lors du remorquage récréatif se référer à “Description du remorquage” (page 7-21) et à “Crochets d'immobilisation” (page 7-22) et bien suivre les instructions.

## Voyants/témoins et carillons d'alarme

### Lorsque les voyants/témoins s'allument/clignotent

#### ▼ Si le voyant du système de freinage s'allume



Si le voyant reste allumé après que le frein de stationnement soit complètement relâché, cela peut indiquer un problème avec les freins.

Garer prudemment le véhicule sur le bord de la route.

La pédale peut être plus dure ou sa course peut être plus longue que normalement. Dans ces deux cas, le véhicule prendra plus de temps pour s'arrêter.

1. Avec le moteur arrêté, ouvrir le capot et vérifier immédiatement le niveau du liquide de frein et ajouter ensuite du liquide au besoin (page 6-24).
2. Après avoir ajouté du liquide, vérifier le voyant de nouveau.

Si le voyant reste allumé, ou si les freins ne fonctionnent pas correctement, ne pas conduire le véhicule. Faire remorquer jusqu'à un concessionnaire agréé Mazda.

Même si le voyant s'éteint, faire vérifier le circuit de freinage dès que possible par un concessionnaire agréé Mazda.

#### REMARQUE

*Devoir ajouter du liquide de frein est quelquefois une indication de fuite. S'adresser à un concessionnaire agréé Mazda, dès que possible, même si le voyant de frein est éteint.*

#### ⚠ PRUDENCE

**Ne pas conduire lorsque le voyant du système de freinage allumé. S'adresser à un concessionnaire agréé Mazda pour faire inspecter les freins dès que possible:**

*Le fait de conduire avec le voyant du système de freinage allumé est dangereux. Cela indique que les freins risquent de ne pas fonctionner. Si le voyant reste allumé, après s'être assuré que le frein de stationnement est complètement relâché, faire vérifier immédiatement le système de freinage.*

#### ▼ Si le voyant principal s'allume



L'éclairage s'allume en continu dans l'un quelconque des cas suivants. S'adresser à un concessionnaire agréé Mazda.

- Il y a une anomalie dans le système de gestion de la batterie.
- Il y a une anomalie dans le contacteur de frein.

En cas de problèmes

## Voyants/témoins et carillons d'alarme

### ▼ Si le voyant du système de freinage s'allume



Si le voyant d'ABS reste allumé lors de la conduite, cela indique que l'unité d'ABS a détecté une anomalie dans le système. Dans ce cas, les freins fonctionnent normalement comme si le véhicule n'avait pas d'ABS.

Si cela se produisait, consulter un concessionnaire agréé Mazda dès que possible.

#### **REMARQUE**

*Lorsque le moteur est démarré à l'aide d'une batterie de secours, un régime moteur irrégulier se produit et il est possible que le voyant d'ABS s'allume. Si c'est le cas, la batterie est faible. Cela n'indique cependant pas une anomalie de fonctionnement du système ABS.*

*Faire recharger la batterie dès que possible.*

### ▼ Si le voyant du système de freinage et le voyant ABS s'allument simultanément

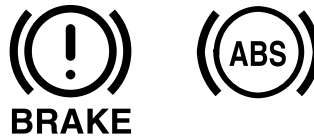

Si l'unité de commande du système électronique de distribution de force de freinage détermine que certaines composantes du système ne fonctionnent pas correctement, l'unité de commande peut allumer simultanément le voyant du système de freinage et le voyant d'ABS. Le problème est probablement dû au système électronique de distribution de force de freinage.

#### **! PRUDENCE**

**Ne pas conduire lorsque le voyant d'ABS et le voyant du système de freinage sont allumés. Faire remorquer le véhicule chez un concessionnaire agréé Mazda dès que possible pour une inspection des freins:**

*Le fait de conduire le véhicule lorsque le voyant d'ABS et le voyant du système de freinage sont tous les deux allumés est dangereux.*

*Lorsque les deux voyants sont allumés, les roues arrière risquent de se bloquer plus rapidement en cas de freinage brusque que dans les conditions normales.*



## Voyants/témoins et carillons d'alarme

### ▼ Si le voyant du système de chargement s'allume



Si le voyant s'allume pendant la conduite, cela indique une anomalie de l'alternateur ou du système de charge. Garer prudemment le véhicule sur le bord de la route. S'adresser à un concessionnaire agréé Mazda.

#### **⚠ ATTENTION**

*Ne pas continuer de conduire le véhicule lorsque le voyant du circuit de charge est allumé, car le moteur pourrait s'arrêter inopinément.*

### ▼ Si le voyant de pression d'huile moteur s'allume



Ce voyant indique que la pression de l'huile moteur est basse.

Si le voyant s'allume pendant la conduite:

1. Garer prudemment le véhicule sur le bord de la route en terrain plat.
2. Arrêter le moteur et attendre 5 minutes afin de laisser l'huile retourner dans le carter d'huile.

3. Vérifier le niveau d'huile moteur (page 6-21) S'il est faible, ajouter la quantité adaptée d'huile moteur (veiller à ne pas ajouter une quantité trop importante).
4. Démarrer le moteur et regarder le voyant.

S'il reste allumé malgré un ajout d'huile, arrêter le moteur immédiatement et faire remorquer le véhicule jusqu'à la station service la plus proche ou chez un concessionnaire agréé Mazda.

#### **⚠ ATTENTION**

*Ne pas faire tourner le moteur si la pression d'huile moteur est basse. Cela peut causer de graves dommages au moteur.*

### ▼ Si le voyant d'anomalie du moteur s'allume ou clignote



Si ce voyant s'allume pendant la conduite, cela peut indiquer un problème du véhicule. Il est important de noter les conditions de conduite lorsque le voyant s'est allumé et s'adresser à un concessionnaire agréé Mazda.

Le voyant d'anomalie du moteur peut s'allumer dans les conditions suivantes:

- Le niveau de carburant dans le réservoir de carburant est très bas ou le réservoir est presque vide.
- Il y a une anomalie du système électrique du moteur.

En cas de problèmes

## Voyants/témoins et carillons d'alarme

- Il y a une anomalie du système antipollution.
- **(Etats-Unis et Canada)**  
Le bouchon du réservoir de carburant est manquant ou pas assez serré.

Si le voyant d'anomalie du moteur reste allumé ou clignote continuellement, ne pas conduire à une vitesse élevée et s'adresser à un concessionnaire agréé Mazda dès que possible.

### ▼ Si le voyant de température élevée du liquide de refroidissement du moteur (rouge) s'allume ou clignote



Le voyant clignote lorsque la température du liquide de refroidissement du moteur est extrêmement élevée et s'allume lorsque la température du liquide augmente encore.

#### Procédure de traitement

##### **Voyant clignotant**

Conduire lentement pour réduire la charge du moteur jusqu'à ce que vous trouviez un lieu sûr pour arrêter le véhicule et attendre que le moteur refroidisse.

##### **Voyant allumé**

Cela indique une possibilité de surchauffe. Garer immédiatement le véhicule dans un endroit sûr et couper le moteur. Se référer à Surchauffe (page 7-19).

### **ATTENTION**

*Ne pas conduire le véhicule lorsque le voyant de la température élevée du liquide de refroidissement du moteur est allumé. Faute de quoi le moteur risque d'être endommagé.*

### ▼ Si le voyant AWD s'allume ou clignote

# 4WD

Le voyant s'allume ou clignote dans les conditions suivantes:

- Il s'allume s'il y a un problème du système de AWD.
- S'allume si la différence entre les rayons des pneus des roues avant et arrière est excessive.
- Clignote si la température de l'huile du différentiel surchauffe.
- Clignote s'il y a en permanence une grande différence de vitesse de rotation des roues avant et arrière, ce qui peut arriver par exemple lorsque le véhicule se trouve sur une surface glissante ou qu'il est embourbé dans de la boue, du sable, etc.

#### Lorsque allumé

Si le voyant AWD s'allume, s'adresser à un concessionnaire agréé Mazda.

## Voyants/témoins et carillons d'alarme

### Lorsque clignotant

Garer le véhicule dans un endroit sûr. Après quelques moments, si le voyant arrête de clignoter, la conduite peut être reprise. Si le témoin ne cesse pas de clignoter, s'adresser à un concessionnaire agréé Mazda.

### ▼ Si le voyant de boîte de vitesses automatique s'allume

# AT

Le voyant clignote pour indiquer un problème de la boîte de vitesses.

### **ATTENTION**

*Si le voyant de boîte de vitesses automatique clignote, cela indique un problème électrique de la boîte de vitesses. Si l'on continue de conduire dans ces conditions cela peut endommager la boîte de vitesses. Consulter un concessionnaire agréé Mazda dès que possible.*

### ▼ Si le témoin d'anomalie de la direction assistée s'allume



Le témoin d'anomalie de la direction assistée s'allume en cas d'anomalie avec la direction assistée tandis que le moteur tourne.

Si le témoin s'allume, garer immédiatement le véhicule dans un endroit sûr et couper le moteur. Si le témoin ne s'éteint pas même si le moteur est ensuite redémarré, consulter un concessionnaire agréé Mazda.

### **REMARQUE**

- *Si le témoin s'allume, la direction assistée ne fonctionnera pas normalement. Dans ce cas, il est encore possible d'opérer le volant de direction, mais il se peut que l'opération semble plus difficile par rapport à la normale et le volant de direction risque de vibrer lorsqu'on l'opère.*
- *Si l'on secoue le volant de direction alternativement vers la gauche et la droite pendant que le véhicule est arrêté ou qu'il se déplace très lentement, le système de direction assistée passera en mode de protection, ce qui rendra la rotation du volant plus difficile; toutefois, ceci n'indique aucune anomalie. Si ceci se produit, stationner le véhicule dans un lieu sûr et attendre quelques secondes que le système revienne à un état normal.*

En cas de problèmes

## Voyants/témoins et carillons d'alarme

- ▼ Si le voyant de coussin d'air/du système de prétension de la ceinture de sécurité du siège avant s'allume ou clignote



Une anomalie du système est indiquée par le fait que le voyant reste clignoté, allumé ou ne s'allume pas du tout lorsque le contacteur est mis à ON. Dans un de ces cas, s'adresser à un concessionnaire agréé Mazda dès que possible. Le système risque de ne pas fonctionner en cas d'accident.

### **⚠ PRUDENCE**

**Ne jamais toucher au systèmes de coussin d'air/dispositif de prétension, et toujours confier tous les travaux l'entretien et de réparation à un concessionnaire agréé Mazda:**

*Le fait de faire l'entretien soi-même ou de toucher au système est dangereux. Les coussins d'air/dispositif de prétension peuvent se déclencher accidentellement ou être désactivés causant des blessures graves ou mortelles.*

- ▼ Si le voyant du système de surveillance de pression des pneus clignote



Si le système de surveillance de pression des pneus présente une anomalie, le voyant de pression des pneus clignote pendant environ 1 minute lorsque le contacteur est placé sur ON, puis il continue à s'allumer. Faire inspecter le véhicule par un concessionnaire agréé Mazda dès que possible.

- ▼ Si le voyant KEY (rouge) s'allume



En cas d'anomalie dans le système d'ouverture à télécommande, il s'allume en continu.

### **⚠ ATTENTION**

*Si le voyant de la clé s'allume ou si le témoin du bouton de démarrage du moteur (ambre) clignote, il se peut que le moteur ne démarre pas. S'il n'est pas possible de démarrer le moteur, tenter de le démarrer à l'aide de la méthode d'urgence pour démarrer le moteur et faire inspecter le véhicule par un concessionnaire agréé Mazda dès que possible.*

En cas de problèmes

## Voyants/témoins et carillons d'alarme

### ▼ Si le témoin du système de commande de traction (TCS)/ commande dynamique de stabilité (DSC) s'allume



Si le témoin reste allumé, cela peut indiquer une anomalie du système de commande de traction, du système de commande dynamique de stabilité ou du système d'assistance des freins et ils peuvent ne pas fonctionner correctement. Faire vérifier le véhicule par un concessionnaire agréé Mazda.

#### **REMARQUE**

- *Le témoin clignote et un léger son de battement est produit par le moteur. Cela indique que le TCS/DSC fonctionne correctement.*
- *Sur des surfaces glissantes, comme sur de la neige, il est impossible d'augmenter le régime moteur lorsque le système de commande de traction est en fonction.*

### ▼ Si le témoin du système de commande de traction (TCS) OFF s'allume

# TCS OFF

Si le témoin reste allumé et le système de commande de traction n'est pas mis hors fonction, faire vérifier le véhicule par un concessionnaire agréé Mazda. Cela peut indiquer une anomalie du système de commande dynamique de stabilité.

### ▼ Si le témoin du système d'éclairage avant adaptable (AFS) OFF clignote\*

# AFS OFF

Le témoin clignote en permanence si le système est défectueux. S'adresser à un concessionnaire agréé Mazda.

#### **REMARQUE**

- *Les phares fonctionnent même si le système d'éclairage avant adaptable n'est pas opérationnel en raison d'anomalies de fonctionnement.*
- *En cas d'anomalie de fonctionnement de la fonction de réglage automatique du niveau des phares, le témoin clignote.*

\*Certains modèles. **7-31**

En cas de problèmes

## Voyants/témoins et carillons d'alarme

- ▼ Si le témoin de faible température du liquide de refroidissement du moteur (bleu) ne s'éteint pas



Si le témoin de la faible température du liquide de refroidissement du moteur reste allumé une fois le moteur suffisamment réchauffé, il est possible que le capteur de température ne fonctionne pas correctement. S'adresser à un concessionnaire agréé Mazda.

- ▼ Si le voyant de clignotant/feux de détresse s'allume ou clignote à une vitesse anormalement élevée



Si un témoin reste allumé (ne clignote pas) ou s'il clignote anormalement, l'une des ampoules du clignotant peut être grillée. S'adresser à un concessionnaire agréé Mazda.

- ▼ Si le témoin de sécurité s'allume ou clignote



Si le moteur ne démarre pas à l'aide de la clé correcte, et que le témoin de sécurité reste allumé ou clignote, il peut y avoir un mauvais fonctionnement du système. S'adresser à un concessionnaire agréé Mazda.

- ▼ Si le témoin du système de surveillance des angles morts (BSM) OFF clignote\*

**BSM  
OFF**

En cas d'anomalie de fonctionnement du système BSM, le témoin clignote. S'adresser à un concessionnaire agréé Mazda.

### **REMARQUE**

*Si le véhicule est utilisé sur une route avec peu de circulation et peu de véhicules pouvant être détectés par les capteurs radars, il est possible que le fonctionnement du système soit interrompu (le témoin BSM OFF du tableau de bord clignote). Ceci n'indique toutefois pas une anomalie.*

## Voyants/témoins et carillons d'alarme

### ▼ Si le témoin d'oubli d'extinction des feux clignote



Le témoin continue à clignoter si le système d'éclairage présente une anomalie. S'adresser à un concessionnaire agréé Mazda.

### Le carillon d'alarme est activé

#### ▼ Rappel des feux allumés

Si les feux sont allumés et le contacteur d'allumage est sur ACC ou d'arrêt, un bip sonore continu retentit lorsque la portière du conducteur est ouverte.

#### REMARQUE

- Lorsque le contacteur est mis sur ACC, l'«Avertisseur sonore de contacteur non mis sur la position d'arrêt (STOP)» (page 7-34) annule l'avertisseur sonore d'oubli d'extinction des feux.
- Une fonction personnalisée est utilisable pour modifier le volume sonore du rappel des feux allumés. Se référer à Fonctions de personnalisation à la page 9-9.

#### ▼ Signal sonore d'avertissement de dispositif de prétension de ceinture de sécurité avant/ coussin d'air

Si un mauvais fonctionnement est détecté dans les systèmes de dispositif de prétension de ceinture de sécurité avant/ coussin d'air et leurs voyants, un signal sonore d'avertissement retentira pendant environ 5 secondes toutes les minutes.

Le signal sonore d'avertissement de dispositif de prétension de ceinture de sécurité avant/ coussin d'air continuera de retentir pendant environ 35 minutes. Faire inspecter le véhicule par un concessionnaire agréé Mazda dès que possible.

En cas de problèmes

## Voyants/témoins et carillons d'alarme

### PRUDENCE

**Ne pas conduire le véhicule avec le signal sonore d'avertissement de dispositif de prétension de ceinture de sécurité avant/coussin d'air qui retentit:**

*Le fait de conduire le véhicule avec le signal sonore d'avertissement de dispositif de prétension de ceinture de sécurité avant/coussin d'air qui retentit est dangereux. En cas de collision, les coussins d'air et le dispositif de prétension de ceinture de sécurité avant ne se déploieront pas, ceci peut causer la mort ou des blessures graves.*

*S'adresser à un concessionnaire agréé Mazda pour faire inspecter le véhicule dès que possible.*

### ▼ Avertisseur sonore de ceinture de sécurité

Si la ceinture de sécurité du conducteur n'est pas bouclée lorsque le contacteur est mis sur ON, un bip sonore est émis pendant 6 secondes environ.

Si la ceinture de sécurité du conducteur ou du passager avant n'est pas bouclée et le véhicule est conduit à une vitesse dépassant 20 km/h (12 mi/h) environ, un nouveau bip sonore se déclenchera pendant un laps de temps spécifié.

### REMARQUE

- Certains modèles n'ont pas la fonction d'avertissement de ceinture de sécurité pour le siège du passager avant.
- Si des objets lourds sont placés sur le siège du passager avant, il est possible que la fonction de voyant/bip de ceinture de sécurité du passager avant s'enclenche, selon le poids de ces objets.
- Pour permettre au capteur de chargement du siège de passager avant de fonctionner correctement, n'utiliser pas de coussin supplémentaire sur le siège pour vous asseoir. Le capteur risque de ne pas fonctionner correctement car il sera gêné par le coussin additionnel.
- Lorsqu'un petit enfant s'assoit sur le siège du passager avant, il est possible que le bip d'alarme ne s'enclenche pas.

### ▼ Avertisseur sonore du contacteur non coupé (STOP)

Si la portière du conducteur est ouverte alors que le contacteur est sur ACC, un bip sonore continu retentit et le voyant KEY (rouge) clignote pour avertir le conducteur que le contacteur n'est pas coupé (STOP). Le système d'ouverture à télécommande ne fonctionne alors pas, il est impossible de verrouiller la voiture et la batterie se décharge.



## Voyants/témoins et carillons d'alarme

### ▼ Avertisseur sonore de la clé retirée du véhicule

Dans les conditions suivantes, un bip sonore retentira et le voyant KEY (rouge) clignotera en continu si le contacteur n'est pas en position d'arrêt pour attirer l'attention du conducteur que la clé a été retirée. Le voyant KEY (rouge) s'arrêtera de clignoter lorsque la clé sera replacée dans le véhicule:

Le contacteur n'est pas mis en position d'arrêt et toutes les portières ont été fermées après le retrait de la clé du véhicule. (Un bip sonore retentit 6 fois.)

#### **REMARQUE**

*Comme la clé utilise des ondes radio de faible intensité, l'alerte Clé retirée du véhicule peut être activée si la clé est transportée en même temps qu'un objet métallique ou si elle se trouve dans une zone où la réception du signal est mauvaise.*

### ▼ Avertisseur sonore Interrupteur de commande inutilisable (avec la fonction avancée à télécommande)

Si l'on appuie sur l'interrupteur de commande dans les conditions suivantes alors que le conducteur est muni de la clé, un bip retentit pendant 2 secondes pour signaler que les portières avant et le hayon ne peuvent pas être verrouillés.

- Une portière ou le hayon est ouvert (y compris voyant portière ouverte).
- Le contacteur n'est pas mis sur arrêt.

### ▼ Avertisseur sonore de clé laissée dans le compartiment à bagages (avec la fonction avancée à télécommande)

Si la clé est laissée dans le compartiment à bagages alors que toutes les portières sont verrouillées et que le hayon est fermé, un bip sonore retentira pendant environ 10 secondes pour signaler au conducteur que la clé a été laissée dans le compartiment à bagages. Dans ce cas, ouvrir le hayon en appuyant sur le système d'ouverture électrique du hayon et retirer la clé. Si l'on retire une clé du compartiment à bagages, il est possible qu'elle ne fonctionne pas, car ses fonctions ont pu être suspendues momentanément. Pour rétablir le fonctionnement normal de la clé, suivre la procédure applicable (page 3-7).

### ▼ Avertisseur sonore de clé laissée dans le véhicule (avec la fonction avancée à télécommande)

Lorsqu'une portière est ouverte depuis l'extérieur tandis que la clé se trouve à l'intérieur du véhicule, les portières fermées sont verrouillées et toutes les portières sont automatiquement déverrouillées en fermant la portière ouverte. Le bip sonore retentit pendant environ 10 secondes pour informer le conducteur que la clé est restée à l'intérieur du véhicule.

Dans ce cas, les portières et le hayon seront verrouillés, mais les fonctions de la clé laissée dans l'habitacle du véhicule peuvent être suspendues temporairement. Pour rétablir le fonctionnement normal de la clé, suivre la procédure suivante (page 3-7).

En cas de problèmes

## Voyants/témoins et carillons d'alarme

---

### ▼ Avertisseur sonore de surveillance de pression des pneus

L'avertisseur sonore retentit pendant 3 secondes environ s'il y a une anomalie des pressions de gonflage des pneus (page 4-78).

### ▼ Avertisseur sonore du système de surveillance des angles morts (BSM)\*

Le bip sonore d'avertissement fonctionne lorsque le levier des clignotants est activé dans le sens où le voyant BSM est allumé.

#### **REMARQUE**

*Une fonction personnalisée est disponible pour modifier le volume du signal sonore d'avertissement BSM. Se référer à Fonctions de personnalisation à la page 9-9.*

En cas de problèmes

## Lorsqu'il n'est pas possible d'ouvrir le hayon

### Lorsqu'il n'est pas possible d'ouvrir le hayon

Si la batterie du véhicule est déchargée ou s'il y a une anomalie du système électrique et que le hayon ne peut pas être ouvert, suivre la procédure suivante d'ouverture d'urgence:

1. Retirer le capuchon situé sur la surface intérieure du hayon, à l'aide d'un tournevis plat.

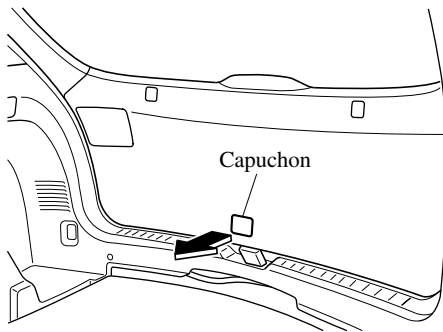

2. Tourner le levier vers la droite pour déverrouiller le hayon.

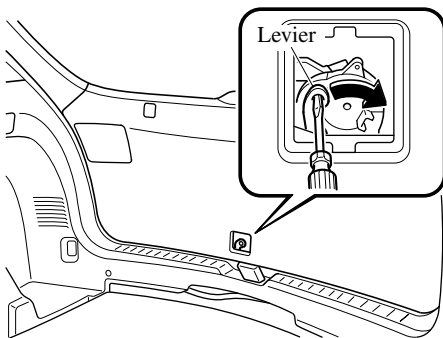

Après avoir suivi cette méthode de déverrouillage d'urgence, faire inspecter le véhicule par un concessionnaire agréé Mazda, dès que possible.

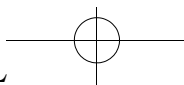
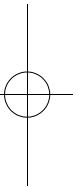
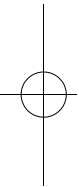
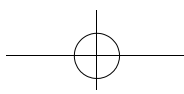

# 8

## Informations à la clientèle et signalement des problèmes de sécurité

Informations importantes pour le client incluant les garanties et les accessoires.

<b>Assistance à la clientèle .....</b>	<b>8-2</b>	<b>Système de classement uniforme de la qualité d'un pneu (indice UTQGS) .....</b>	<b>8-23</b>
Assistance à la clientèle (Etats-Unis)...	8-2	Système de classement uniforme de la qualité d'un pneu (indice UTQGS) ....	8-23
Assistance à la clientèle (Canada) .....	8-7	<b>Informations relatives aux pneus (Etats-Unis) .....</b>	<b>8-25</b>
Assistance à la clientèle (Puerto Rico) .....	8-10	Etiquetage des pneus .....	8-25
Assistance à la clientèle (Mexique) ...	8-11	Emplacement de l'étiquette de pneus (plaque signalétique) .....	8-31
<b>Importateur/distributeurs Mazda .....</b>	<b>8-13</b>	Entretien des pneus .....	8-34
Importateur/Distributeur .....	8-13	Chargement du véhicule .....	8-37
Distributeur régional .....	8-13	Etapas pour déterminer la limite de charge correcte: .....	8-44
<b>Signalement des problèmes de sécurité .....</b>	<b>8-15</b>	<b>Déclaration de conformité .....</b>	<b>8-45</b>
Signalement des problèmes de sécurité (Etats-Unis) .....	8-15	Déclaration de conformité .....	8-45
Signalement des problèmes de sécurité (Canada) .....	8-16	<b>Publications d'entretien .....</b>	<b>8-50</b>
<b>Garantie .....</b>	<b>8-17</b>	Publications d'entretien .....	8-50
Garanties applicables à ce véhicule Mazda .....	8-17		
Utilisation du véhicule en dehors des Etats-Unis et du Canada .....	8-18		
Immatriculation du véhicule à l'étranger (Sauf Etats-Unis et Canada) .....	8-19		
Pièces et accessoires non originaux additionnels .....	8-20		
<b>Téléphones cellulaires .....</b>	<b>8-21</b>		
Avertissement concernant l'utilisation de téléphones cellulaires .....	8-21		
<b>Enregistreur de données de conduite ...</b>	<b>8-22</b>		
Enregistreur de données de conduite .....	8-22		

Informations à la clientèle et signalement des problèmes de sécurité

## Assistance à la clientèle

### Assistance à la clientèle (Etats-Unis)

Votre satisfaction complète et permanente est notre affaire. Nous sommes ici pour vous servir. Tous les concessionnaires agréés Mazda possèdent les connaissances et l'outillage nécessaires pour maintenir votre véhicule en parfait état.

Si vous avez des questions ou des recommandations sur comment améliorer le service de votre véhicule Mazda ou le service offert par le personnel d'un concessionnaire Mazda, nous vous recommandons de suivre les étapes suivantes:

#### **REMARQUE**

*S'il est nécessaire de faire modifier les composants ou le système de câblage du système de retenue supplémentaire pour accommoder une personne avec certaines conditions médicales selon l'avis d'un médecin certifié, contacter un concessionnaire agréé Mazda.*

#### ▼ **ETAPE 1: Adressez-vous à votre concessionnaire Mazda**

Discutez de la situation avec un concessionnaire agréé Mazda. Ceci est l'approche la meilleure et la plus rapide pour régler un problème.

- Si votre problème n'a pas été réglé par le DEPARTEMENT DU SERVICE A LA CLIENTELE, le DEPARTEMENT DES VENTES, le DEPARTEMENT DU SERVICE ou le GERANT DES PIECES, veuillez alors contacter le DIRECTEUR GENERAL ou le PROPRIETAIRE de l'établissement.
- S'il est nécessaire de faire modifier les composants ou le système de câblage du système de retenue supplémentaire pour accommoder une personne avec certaines conditions médicales selon l'avis d'un médecin certifié, passer à l'ETAPE 2.

#### ▼ **ETAPE 2: Adressez-vous à Mazda Amérique du Nord**

Si pour n'importe quelle raison vous avez encore besoin d'aide après avoir contacté la direction de votre concessionnaire ou qu'il est nécessaire de faire modifier les composants ou le système de câblage du système de retenue supplémentaire pour accommoder une personne avec certaines conditions médicales selon l'avis d'un médecin certifié, vous pouvez contacter Mazda Amérique du Nord d'une des manières suivantes.

Visiter: [www.mazdaUSA.com](http://www.mazdaUSA.com)

Les réponses à beaucoup de questions, incluant comment localiser ou entrer en contact avec un concessionnaire Mazda local aux États-Unis, peuvent y être trouvées.

Courriel: cliquer sur "Contact Us", au niveau de l'onglet "Inside Mazda" ou au bas de la page [www.mazdaUSA.com](http://www.mazdaUSA.com)

En téléphonant au: 1 (800) 222-5500

Informations à la clientèle et signalement des problèmes de sécurité

## Assistance à la clientèle

Par courrier à:

Attention: Assistance à la clientèle  
Mazda North American Operations  
7755 Irvine Center Drive  
Irvine, CA 92618-2922  
P.O. Box 19734  
Irvine, CA 92623-9734

Afin que nous puissions vous servir efficacement et immédiatement, veuillez nous fournir l'information suivante:

1. Votre nom, adresse et numéro de téléphone
2. L'année et le modèle du véhicule
3. Le numéro d'identification du véhicule (17 caractères, indiqué sur votre preuve d'enregistrement et situé dans le coin supérieur du tableau de bord, du côté passager)
4. Date d'achat et kilométrage actuel
5. Le nom et l'emplacement du concessionnaire
6. Votre ou vos questions

Si vous demeurez en dehors des Etats-Unis, veuillez contacter le distributeur Mazda le plus proche.

### ▼ ÉTAPE 3: Contactez Better Business Bureau (BBB)

Mazda North American Operations est bien conscient du fait que, pour certains problèmes, il peut être impossible d'arriver à un accord réciproque. Comme mesure finale permettant d'assurer que vos inquiétudes sont prises en compte équitablement, Mazda North American Operations a accepté de participer à un programme de règlement des conflits administré par le système Better Business Bureau (BBB), sans aucun frais pour vous les clients.

BBB AUTO LINE tâche, avec les clients et le fabricant, d'essayer de trouver une résolution mutuellement acceptable des problèmes liés aux garanties. Si le BBB ne parvient pas à faciliter le règlement du problème, il organisera une audience sans complications de procédure devant un arbitre.

Vous devez avoir recours à BBB AUTO LINE avant d'exercer des droits ou de rechercher des remèdes légaux sous la loi fédérale Magnuson-Moss Warranty Act (loi relative à la protection des consommateurs), 15 U.S.C. § 2301 et seq. Dans la mesure permise par la loi "Lemon Law" de l'état concerné, vous devez aussi avoir recours à BBB AUTO LINE avant d'exercer des droits ou de rechercher des remèdes légaux sous la loi "Lemon Law". Si vous avez choisi de rechercher des remèdes légaux qui ne sont pas créés par la loi Magnuson-Moss Warranty Act ou par la loi "Lemon Law" de l'état concerné, il ne vous est pas nécessaire d'avoir d'abord recours à BBB AUTO LINE.

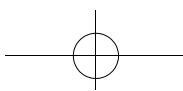

Informations à la clientèle et signalement des problèmes de sécurité

## Assistance à la clientèle

---

Le processus entier prend normalement 40 jours ou moins. La décision de médiation ne lie ni vous-même, ni Mazda, sauf si vous acceptez la décision. Pour plus de détails concernant BBB AUTO LINE, y compris les normes d'éligibilité actuelles, veuillez téléphoner au 1-800-955-5100, ou vous rendre sur le site Web de BBB, à [www.lemonlaw.bbb.org](http://www.lemonlaw.bbb.org).

L'engagement total pour la satisfaction des clients est plus qu'une simple formule chez Mazda. Nous espérons satisfaire directement chacun de nos clients; mais si jamais une de nos décisions pose un problème, Mazda croit qu'en offrant une méthode rapide, équitable et gratuite, telle que BBB AUTO LINE, Mazda pourra tenir son engagement de toujours faire au mieux pour nos clients!

### ▼ Pour les Clients de Californie

1. Mazda North American Operations participe à BBB AUTO LINE, programme de médiation-arbitrage administré par le Conseil de Better Business Bureaus [4200 Wilson Boulevard, Arlington, Virginia 22203] par l'intermédiaire de Better Business Bureaus locaux. BBB AUTO LINE et Mazda ont été certifiés par l'Arbitration Certification Program du California Department of Consumer Affairs.
2. Si vous avez un problème qui se produit sous une garantie écrite de Mazda, nous vous conseillons vivement de nous le signaler. Si nous ne parvenons pas à le résoudre, vous pouvez déposer une réclamation auprès de BBB AUTO LINE. Les réclamations doivent être déposées auprès de BBB AUTO LINE dans les six (6) mois suivant l'expiration de la garantie.
3. Pour déposer une réclamation auprès de BBB AUTO LINE, veuillez téléphoner au 1-800-955-5100. L'appel est gratuit.
4. Pour déposer une réclamation auprès de BBB AUTO LINE, vous devrez indiquer votre nom, votre adresse, la marque et le numéro d'identification (VIN) de votre véhicule, et une déclaration relative à la nature de votre problème ou de votre plainte. Vous devrez aussi indiquer: la date approximative de l'acquisition de votre véhicule, le kilométrage actuel du véhicule, la date et le kilométrage approximatifs au moment où le(s) problème (s) a (ont) été pour la première fois signalé(s) à Mazda ou à l'un de nos revendeurs, et une déclaration de la solution que vous souhaitez.
5. Le personnel de BBB AUTO LINE pourra alors essayer de résoudre ce litige par l'intermédiaire d'une médiation. Si la médiation échoue, ou si vous ne désirez pas participer à une médiation, les réclamations dans la juridiction du programme pourront alors être présentées à un arbitre lors d'une audition à procédure simplifiée. La décision de l'arbitre doit normalement être communiquée dans les 40 jours suivant la date du dépôt de votre réclamation; il pourra y avoir un délai de 7 jours si vous n'avez pas signalé auparavant votre problème à Mazda, ou un délai de 30 jours au maximum si l'arbitre demande une inspection/rapport à un expert technique impartial, ou une enquête et un rapport complémentaires à BBB AUTO LINE.

8-4

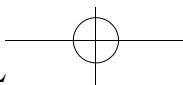



Informations à la clientèle et signalement des problèmes de sécurité

## Assistance à la clientèle

6. Vous êtes tenu d'utiliser BBB AUTO LINE avant de revendiquer en justice des droits ou des remèdes conférés par la Section 1793.22 du Code Civil de Californie. Vous êtes aussi tenu d'utiliser BBB AUTO LINE avant d'exercer des droits ou de rechercher des remèdes créés sous le Titre I de la loi fédérale Magnuson-Moss Warranty Act (loi relative à la protection des consommateurs), 15 U.S.C. § 2301 et seq. Si vous choisissez de demander réparation en exerçant des droits et des remèdes non créés sous la Section 1793.22 du Code Civil de Californie ou sous le Titre I de la loi fédérale Magnuson-Moss Warranty Act, aucun recours à BBB AUTO LINE n'est exigé par ces statuts.
7. La Section 1793.2 (d) du Code Civil de Californie exige que, si Mazda ou ses représentants ne parviennent pas à réparer un véhicule à moteur neuf conformément à la garantie expresse applicable du véhicule après un nombre raisonnable de tentatives, Mazda pourra être obligé de remplacer ou de racheter le véhicule. La Section 1793.22 (b) du Code Civil de Californie crée la présomption que Mazda a disposé d'un nombre raisonnable de tentatives pour rendre le véhicule conforme à ses garanties expresses applicables si, dans la limite de 18 mois suivant la date de livraison à l'acheteur ou d'un kilométrage de 18.000 miles indiqué sur le totalisateur kilométrique du véhicule, selon le cas se présentant en premier, une ou plusieurs des conditions suivantes s'est produite:
  - La même non-conformité [non respect de la garantie écrite qui affecte considérablement l'utilisation, la valeur ou la sécurité du véhicule] produit une condition susceptible de causer des blessures corporelles graves ou mortelles lors de la conduite du véhicule **ET** la non-conformité a subi deux fois ou plus des réparations effectuées par Mazda ou ses agents **ET** l'acheteur ou le preneur à bail a signalé directement à Mazda la nécessité de la réparation de la non-conformité; **OU**
  - La même non-conformité a subi 4 fois ou plus des réparations effectuées par Mazda ou ses agents **ET** l'acheteur a signalé à Mazda la nécessité de la réparation de la non-conformité; **OU**
  - Le véhicule est hors d'usage en raison de la réparation des non-conformités par Mazda ou ses agents pour un total cumulé de plus de 30 jours de calendrier après la livraison du véhicule à l'acheteur.

### **L'AVIS A Mazda COMME EXIGE CI-DESSUS SERA ENVOYE A L'ADRESSE SUIVANTE:**

Mazda North American Operations  
7755 Irvine Center Drive  
Irvine, CA 92618  
Attention: Customer Mediation

8. Les remèdes suivants pourront être recherchés dans BBB AUTO LINE: réparations, remboursement de la somme d'argent payée pour réparer le véhicule ou autres frais encourus en raison de la non-conformité du véhicule, rachat ou remplacement de votre véhicule, et compensation pour dommages et remèdes disponibles au titre de la garantie écrite de Mazda ou des lois applicables.



Informations à la clientèle et signalement des problèmes de sécurité

## Assistance à la clientèle

---

9. Les remèdes suivants **ne** pourront **pas** être recherchés dans BBB AUTO LINE: dommages punitifs ou multiples, honoraires d'avocats, ou dommages indirects autres que ceux indiqués dans la Section 1794 (a) et (b) du Code Civil de Californie.
10. Vous pouvez refuser la décision rendue par un arbitre de BBB AUTO LINE. Si vous refusez la décision, vous serez libre d'engager d'autres actions judiciaires. La décision de l'arbitre et toute autre conclusion seront admissibles dans une action judiciaire.
11. Si vous acceptez la décision de l'arbitre, Mazda sera lié par cette décision, et devra se conformer à cette décision dans un délai raisonnable ne dépassant pas 30 jours après que nous ayons reçu l'avis de votre acceptation de la décision.
12. Pour plus de détails concernant le programme, veuillez téléphoner à BBB AUTO LINE au 1-800-955-5100.

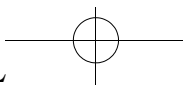

## Assistance à la clientèle

### Assistance à la clientèle (Canada)

#### ▼ Processus de révision “satisfaction-client”

Votre entière satisfaction est des plus importante pour Mazda. Tous les concessionnaires agréés Mazda possèdent les connaissances et l'outillage nécessaires pour maintenir votre véhicule en parfait état. D'après notre expérience, toute question, problème ou plainte concernant le fonctionnement de votre Mazda ou toute autre transaction de service en général sont le plus efficacement réglés par votre concessionnaire. Si la procédure normale du concessionnaire ne suffit pas à vous donner satisfaction, nous vous recommandons de suivre les étapes suivantes:

#### ▼ ÉTAPE 1: Adressez-vous à votre concessionnaire Mazda

Expliquez votre problème à un membre de la direction du concessionnaire. Si le problème a déjà été présenté au gérant du service, entrez en contact avec le propriétaire ou le gérant général de l'établissement.

#### ▼ ÉTAPE 2: Adressez-vous au bureau régional Mazda

Si vous nécessitez plus d'aide, demandez au gérant du service du concessionnaire de vous mettre en contact avec le représentant local de Mazda pour le service. Ou contactez le bureau régional de Mazda Canada Inc. pour de tels arrangements. L'adresse et le numéro de téléphone des bureaux régionaux sont indiqués (page 8-9).

#### ▼ ÉTAPE 3: Adressez-vous au département des relations publiques de Mazda

Si vous n'êtes pas complètement satisfait, contactez le département des relations publiques, Mazda Canada Inc., 55 Vogell Road, Richmond Hill, Ontario, L4B 3K5 Canada, Tél.: 1 (800) 263-4680.

Donnez-leur les renseignements suivants:

1. Votre nom, adresse et numéro de téléphone
2. L'année et le modèle du véhicule
3. Le numéro d'identification du véhicule (VIN). Voir les pages “Étiquettes d'informations sur le véhicule” de la section 9 de ce manuel pour l'emplacement de ce numéro.
4. La date d'achat
5. Le kilométrage actuel
6. Le nom et l'emplacement du concessionnaire
7. La nature de votre problème et/ou la cause de votre insatisfaction

Informations à la clientèle et signalement des problèmes de sécurité

## Assistance à la clientèle

---

Le département, en collaboration avec le représentant local de Mazda pour le service, examinera le cas pour déterminer si toutes les mesures ont été prises pour vous donner satisfaction.

Vous devez néanmoins reconnaître que pour résoudre des problèmes au niveau du service, il faut recourir dans la plupart des cas aux installations, personnel et outillage de votre concessionnaire Mazda. Nous vous prions donc de suivre dans l'ordre indiqué, les trois étapes mentionnées ci-dessus de manière à obtenir les meilleurs résultats possibles.

### ▼ Programme médiation/arbitrage

Il peut y avoir des cas où le client peut ne pas obtenir satisfaction par le Programme satisfaction client de Mazda. Si après avoir suivi toutes les étapes indiquées dans ce manuel, votre problème n'est toujours pas résolu, vous avez un autre recours.

Mazda Canada Inc. participe à un programme d'arbitrage administré par le Programme d'Arbitrage pour les véhicules automobiles du Canada (PAVAC). Le PAVAC vous indiquera comment votre problème peut être revu et résolu par un arbitre dans le cadre d'un arbitrage dont la décision sera définitive pour tous.

Votre complète satisfaction est le but de Mazda Canada Inc. et de nos concessionnaires. La participation de Mazda au PAVAC est une contribution envers ce but. Le PAVAC est un service gratuit. Les résultats de PAVAC sont rapides, équitables et finaux car la décision rendue est définitive pour vous, le client et pour Mazda Canada Inc.

### ▼ Programme d'Arbitrage pour les véhicules automobiles du Canada (PAVAC)

Si un problème particulier se présente pour lequel le client et Mazda, et/ou un de ses concessionnaires ne peuvent pas atteindre une solution (acceptable par tous les intéressés), le client peut requérir les services offerts par le Programme d'Arbitrage pour les véhicules automobiles du Canada (PAVAC).

Le PAVAC utilise les services d'Administrateurs Provinciaux pour assister les clients avec le programme et la préparation de leur audience d'arbitrage. Cependant, avant de vous adresser au PAVAC, vous devez suivre les étapes de résolution de différends, décrites précédemment, proposées par le manufacturier.

Informations à la clientèle et signalement des problèmes de sécurité

**Assistance à la clientèle**

Le PAVAC est effectif dans toutes les provinces et territoires.  
 Les clients qui désirent obtenir de plus amples renseignements sur le Programme devraient s'adresser à l'Administrateur Provincial au 1 (800) 207-0685, ou en contactant le Bureau du Programme d'Arbitrage pour les véhicules automobiles du Canada à l'adresse suivante:

Programme d'Arbitrage pour les véhicules automobiles du Canada  
 235 Yorkland Boulevard, suite 300  
 North York, Ontario  
 M2J 4Y8  
<http://camvap.ca>

Les Administrateurs Provinciaux locaux peuvent être contactés aux numéros indiqués ci-dessous:

Province/Territoire	Numéro du PAVAC
Colombie Britannique et Territoires du Yukon	1 (800) 207-0685
Alberta et Territoires du Nord-Ouest	1 (800) 207-0685
Saskatchewan	1 (800) 207-0685
Manitoba	1 (800) 207-0685
Ontario	1 (800) 207-0685
Canada Atlantique	1 (800) 207-0685
Quebec	1 (800) 207-0685

▼ **Bureaux régionaux**

BUREAUX REGIONAUX	ZONES COUVERTES
MAZDA CANADA INC. REGION DE L'OUEST 8171 ACKROYD ROAD SUITE 2000 RICHMOND B.C. V6X 3K1 (604) 303-5670	ALBERTA, COLOMBIE-BRITANNIQUE, MANITOBA, SASKATCHEWAN, YUKON
MAZDA CANADA INC. REGION CENTRALE/ATLANTIQUE 55 VOGELL ROAD, RICHMOND HILL, ONTARIO, L4B 3K5 (905) 787-7000	ONTARIO
MAZDA CANADA INC. QUEBEC REGION 6111 ROUTE TRANS CANADIENNE POINTE CLAIRE, QUEBEC H9R 5A5 (514) 694-6390	QUEBEC, NOUVEAU BRUNSWICK, NOUVELLE ECOSSE, ILE DU PRINCE EDOUARD, TERRE-NEUVE

Informations à la clientèle et signalement des problèmes de sécurité

## Assistance à la clientèle

### Assistance à la clientèle (Puerto Rico)

Votre satisfaction complète et permanente est notre affaire. C'est pourquoi tous les concessionnaires agréés Mazda possèdent les connaissances et l'outillage nécessaires pour maintenir votre véhicule en parfait état.

Si vous avez des questions ou des recommandations sur comment améliorer le service de votre véhicule Mazda ou le service offert par le personnel d'un concessionnaire Mazda, nous vous recommandons de suivre les étapes suivantes:

#### ▼ ÉTAPE 1

Discutez de la situation avec un concessionnaire agréé Mazda. Ceci est l'approche la meilleure et la plus rapide pour régler un problème. Si votre problème n'a pas été réglé par le DEPARTEMENT DU SERVICE A LA CLIENTELE, le DEPARTEMENT DES VENTES, le DEPARTEMENT DU SERVICE ou le GERANT DES PIECES, veuillez alors contacter le DIRECTEUR GENERAL ou le PROPRIETAIRE de l'établissement.

#### ▼ ÉTAPE 2

Si après avoir suivi l'ÉTAPE 1, vous pensez avoir besoin d'une assistance supplémentaire, veuillez contacter le représentant local de Mazda (indiqué à la page suivante).

Veuillez nous fournir l'information suivante:

1. Votre nom, adresse et numéro de téléphone
2. L'année et le modèle du véhicule
3. Le numéro d'identification du véhicule (17 caractères, indiqué sur votre preuve d'enregistrement et situé dans le coin supérieur du tableau de bord, du côté passager)
4. Date d'achat et kilométrage actuel
5. Le nom et l'emplacement du concessionnaire
6. Votre ou vos questions

Informations à la clientèle et signalement des problèmes de sécurité

## Assistance à la clientèle

### Assistance à la clientèle (Mexique)

Votre satisfaction complète et permanente est notre affaire. Nous sommes ici pour vous servir. Tous les concessionnaires agréés Mazda possèdent les connaissances et l'outillage nécessaires pour maintenir votre véhicule en parfait état.

Si vous avez des questions ou des recommandations sur comment améliorer le service de votre véhicule Mazda ou le service offert par le personnel d'un concessionnaire Mazda, nous vous recommandons de suivre les étapes suivantes:

#### ▼ Adressez-vous à votre concessionnaire Mazda

Discutez de la situation avec un concessionnaire agréé Mazda. Ceci est l'approche la meilleure et la plus rapide pour régler un problème.

- Si votre problème n'a pas été réglé par le DEPARTEMENT DU SERVICE A LA CLIENTELE, le DEPARTEMENT DES VENTES, le DEPARTEMENT DU SERVICE ou le GERANT DES PIECES, veuillez alors contacter le DIRECTEUR GENERAL ou le PROPRIETAIRE de l'établissement.
- S'il devient nécessaire de faire modifier les composants ou le système de câblage du système de retenue supplémentaire pour accommoder une personne avec certaines conditions médicales selon l'avis d'un médecin certifié; contactez votre concessionnaire afin d'éviter de perdre la garantie de votre véhicule ce qui se produirait si un tiers embauché par le client effectue des modifications nécessaires à ce système.

Visiter: [www.MazdaMexico.com.mx](http://www.MazdaMexico.com.mx)

Les réponses à de nombreuses questions, telles que comment localiser ou entrer en contact avec un concessionnaire Mazda local au Mexique, peuvent y être trouvées.

Courriel: cliquer sur "Contactanos" en haut de la page à [www.MazdaMexico.com.mx](http://www.MazdaMexico.com.mx)

En téléphonant au: 01 800 01 MAZDA (62932)

Par courrier à:

Attention: Assistance à la clientèle

Mazda Motor de Mexico

Mario Pani #150, PB Col. Lomas de Santa Fe

Mexico, D.F. C.P. 05300

Del. Cuajimalpa de Morelos

Tél: Assistance à la clientèle

01 800 01 MAZDA (62932).



Informations à la clientèle et signalement des problèmes de sécurité

## **Assistance à la clientèle**

---

Afin que nous puissions vous servir efficacement et immédiatement, veuillez nous fournir l'information suivante:

1. Votre nom, adresse et numéro de téléphone
2. L'année et le modèle du véhicule
3. Le numéro d'identification du véhicule (17 caractères, indiqué sur votre preuve d'enregistrement et situé dans le coin supérieur du tableau de bord, du côté passager)
4. Date d'achat et kilométrage actuel
5. Le nom et l'emplacement du concessionnaire
6. Votre ou vos questions

**8-12**

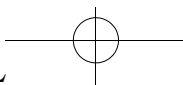



Informations à la clientèle et signalement des problèmes de sécurité  
**Importateur/distributeurs Mazda**

**Importateur/Distributeur**

▼ **Etats-Unis**

**Mazda North American Operations**  
7755 Irvine Center Drive  
Irvine, CA 92618-2922 U.S.A.  
P.O. Box 19734  
Irvine, CA 92623-9734 U.S.A.  
Tél: 1 (800) 222-5500 (aux Etats-Unis)  
(949) 727-1990 (de l'extérieur des Etats-Unis)

**Distributeur régional**

▼ **CANADA**

**Mazda Canada Inc.**  
55 Vogell Road, Richmond Hill,  
Ontario, L4B 3K5 Canada  
Tél: 1 (800) 263-4680 (au Canada)  
(905) 787-7000 (de l'extérieur du Canada)

▼ **PUERTO RICO/Iles Vierges des ETATS-UNIS**

**Plaza Motors Corp. (Mazda de Puerto Rico)**  
P.O. Box 362722, San Juan, Puerto Rico  
00936-2722  
Tél: (787) 641-9300

▼ **MEXIQUE**

**Mazda Motor de Mexico**  
Mario Pani # 150, PB Col. Lomas de  
Santa Fe Mexico, D.F. C.P. 05300 Del.  
Cuajimalpa  
Tél: Service des relations avec la clientèle:  
01 (800) 016 2932. au Mexique

▼ **GUAM**

**Triple J Motors**  
157 South Marine Drive, Tamuning,  
GUAM 96911 USA  
P.O. Box 6066 Tamuning, Guam 96931  
Tél: (671) 649-6555

▼ **SAIPAN**

**Pacific International Marianas, Inc.  
(d.b.a. Midway Motors)**  
P.O. Box 887 Saipan, MP 96950  
Tél: (670) 234-7524

Informations à la clientèle et signalement des problèmes de sécurité

## Importateur/distributeurs Mazda

---

**Triple J Saipan, Inc.**  
**(d.b.a. Triple J Motors)**  
P.O. Box 500487 Saipan, MP 96950-0487  
Tél: (670) 234-7133/3051

### ▼ AMERICAN SAMOA

**Polynesia Motors, Inc.**  
P.O. Box 1120, Pago Pago, American  
Samoa 96799  
Tél: (684) 699-9347

Informations à la clientèle et signalement des problèmes de sécurité  
**Signalement des problèmes de sécurité**

**Signalement des problèmes de sécurité (Etats-Unis)**

Si vous pensez que votre véhicule présente une anomalie susceptible de provoquer un accident, des blessures corporelles ou la mort, vous devez en informer immédiatement la National Highway Traffic Safety Administration (NHTSA) ainsi que Mazda Motor Corporation (votre importateur/distributeur Mazda).

Si la NHTSA reçoit plusieurs plaintes identiques, elle peut procéder à une enquête et, en cas d'anomalie compromettant la sécurité constatée sur un groupe de véhicules, elle peut ordonner une campagne de rappel et de mesures correctives. Toutefois, la NHTSA ne peut intervenir pour régler un différend entre vous, votre concessionnaire ou Mazda Motor Corporation (votre importateur/distributeur Mazda).

Vous pouvez joindre la NHTSA par téléphone au numéro sans frais d'assistance téléphonique Vehicle Safety Hotline à 1-888-327-4236 (TTY:1-800-424-9153); rendez-vous sur le site <http://www.safercar.gov>; ou par courrier postal à l'adresse suivante: Administrateur, NHTSA, 1200 New Jersey Avenue, SE., Washington, DC, 20590. Vous pouvez également obtenir d'autres renseignements sur la sécurité des véhicules automobiles en vous rendant sur le site <http://www.safercar.gov>.

**REMARQUE**

*Si vous résidez aux Etats-Unis, toute la correspondance à Mazda Motor Corporation devrait être adressée à:*

*Mazda North American Operations  
7755 Irvine Center Drive  
Irvine, California 92618-2922*

*ou*

*P.O. Box 19734*

*Irvine, CA 92623-9734*

*Centre d'assistance à la clientèle ou au numéro sans frais 1 (800) 222-5500*

*Si vous résidez à l'extérieur des Etats-Unis, veuillez contacter le distributeur Mazda le plus proche indiqué (page 8-13) de ce manuel.*



Informations à la clientèle et signalement des problèmes de sécurité

## Signalement des problèmes de sécurité

---

### Signalement des problèmes de sécurité (Canada)

Les clients canadiens désireux de signaler une défectuosité liée à la sécurité à Transport Canada, Defect Investigations and Recalls, peuvent appeler le numéro sans frais 1-800-333-0510 ou contacter Transport Canada par la poste à l'adresse: Transport Canada, ASFAD, Place de Ville Tour C, 330 Sparks Street, Ottawa ON K1A 0N5.

Pour de plus amples informations sur la sécurité routière, visiter le site Internet sur la sécurité routière à l'adresse:

<http://www.tc.gc.ca/roadsafety/menu.htm>

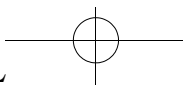

Informations à la clientèle et signalement des problèmes de sécurité

## Garantie

### Garanties applicables à ce véhicule Mazda

- Garantie limitée des véhicules neufs
- Garantie limitée du groupe motopropulseur
- Garantie limitée du système de protection pour la sécurité
- Garantie limitée contre les perforations
- Garantie fédérale du système antipollution/Garantie de la Californie du système antipollution
  - Garantie contre les défauts du système antipollution
  - Garantie de l'efficacité du système antipollution
- Garantie du système antipollution
- Garantie limitée des pièces de remplacement et accessoires
- Garantie des pneus

#### **REMARQUE**

*Les informations concernant la garantie varient selon le pays. Se référer au Livret de garantie, pour plus d'informations au sujet de la garantie.*

Informations à la clientèle et signalement des problèmes de sécurité

## Garantie

### Utilisation du véhicule en dehors des États-Unis et du Canada

Les réglementations gouvernementales aux États-Unis et au Canada requièrent que les véhicules automobiles soient conformes aux réglementations concernant les gaz d'échappement et les normes de sécurité. Dès lors, les véhicules construits pour les marchés américain et canadien peuvent être différents de ceux vendus dans d'autres pays.

Ceci peut faire que, dans un autre pays, votre véhicule ne puisse pas toujours recevoir un entretien adéquat. Nous conseillons vivement de NE PAS utiliser votre véhicule Mazda en dehors des États-Unis et du Canada.

#### États-Unis

Cependant, en cas de déménagement permanent au Canada, les véhicules Mazda construits pour les États-Unis sont éligibles à l'exportation au Canada après des modifications spécifiques au véhicule pour le rendre conforme aux exigences des Normes de sécurité des véhicules automobiles du Canada (NSVAC).

#### Canada

Cependant, en cas de déménagement permanent aux États-Unis, les véhicules Mazda construits pour le Canada sont éligibles à l'exportation aux États-Unis après des modifications au véhicule pour le rendre conforme aux exigences de la FMVSS (Federal Motor Vehicle Safety Standards) aux États-Unis.

#### **REMARQUE**

*Ceci s'applique à une situation où l'importation/exportation est permanente et ne concerne pas les visiteurs temporaires.*

Les problèmes suivants peuvent se présenter si votre véhicule est utilisé en dehors des États-Unis et du Canada:

- Le carburant approprié peut ne pas être disponible. Les carburants au plomb ou à faible indice d'octane utilisés localement peuvent entraîner un mauvais fonctionnement du véhicule et endommager le système antipollution et le moteur.
- Il peut manquer de centres de réparations, d'outils, d'équipements et de pièces de remplacement appropriés.

Se référer au Livret de garantie, pour plus d'informations.

## **Immatriculation du véhicule à l'étranger (Sauf Etats-Unis et Canada)**

Il pourra être problématique d'enregistrer le véhicule dans un pays étranger, selon que le véhicule satisfait ou non aux normes de pollution et de sécurité spécifiques en vigueur dans le pays où le véhicule sera conduit. Par conséquent, vous pourrez être tenu d'effectuer des modifications du véhicule à vos propres frais afin de satisfaire à la réglementation.

En outre, il faut être conscient des problèmes suivants:

Il pourra être difficile ou impossible d'effectuer un entretien satisfaisant du véhicule dans un autre pays.

Le carburant spécifié pour votre véhicule peut ne pas être disponible.

Les pièces, les techniques d'entretien et les outils nécessaires à l'entretien et à la réparation de votre véhicule peuvent ne pas être disponibles.

Il peut ne pas y avoir de concessionnaire agréé Mazda dans le pays où l'on désire emmener le véhicule.

De plus, la garantie du manufacturier Mazda n'est valide que dans certains pays.

Informations à la clientèle et signalement des problèmes de sécurité

## Garantie

### Pièces et accessoires non originaux additionnels

Des pièces et accessoires non originaux additionnels pour véhicules Mazda sont disponibles dans certains magasins.

Ils peuvent être montés sur ce véhicule, mais ils ne sont pas approuvés par Mazda pour une utilisation sur des véhicules Mazda. L'installation de pièces et accessoires non originaux additionnels peut affecter les performances du véhicule ou les systèmes pour la sécurité; la garantie Mazda ne couvrira pas ces problèmes. Avant d'installer toute pièce ou accessoire non original additionnel, consulter un concessionnaire agréé Mazda.

#### **! PRUDENCE**

**Consulter un concessionnaire agréé Mazda avant d'installer toute pièce ou accessoires non original:**

*L'installation de pièces et accessoires non originaux additionnels est dangereuse. Des pièces ou accessoires qui ne sont pas bien conçus peuvent affecter les performances du véhicule ou les systèmes pour la sécurité. Ceci peut causer un accident ou augmenter les risques de blessures en cas d'accident.*

**Dès lors, faire très attention lors de la sélection et de l'installation d'accessoires additionnels, comme des téléphones, des émetteurs/récepteurs radio, des systèmes de son et des systèmes d'alarme pour voiture:**

*Toute sélection ou installation incorrecte de pièces et accessoires non originaux additionnels ou l'installation par une personne non qualifiée est dangereuse. Des systèmes vitaux peuvent être endommagés, causant le calage du moteur, l'activation du coussin d'air (SRS), l'inactivation du système ABS/TCS/DSC ou un incendie dans le véhicule.*

Mazda n'assume aucune responsabilité pour mort, blessures ou frais qui peuvent résulter de l'installation de pièce ou accessoire non original.





Informations à la clientèle et signalement des problèmes de sécurité

## Téléphones cellulaires

### Avertissement concernant l'utilisation de téléphones cellulaires

#### PRUDENCE

**Prière de respecter la réglementation locale applicable concernant l'utilisation d'équipement de communication dans le véhicule:**

*L'utilisation d'appareils comme un téléphone cellulaire, un ordinateur, une radio portable, un dispositif de système de positionnement global ou autre appareil, par le conducteur, pendant la conduite est dangereux. La composition d'un numéro sur un téléphone cellulaire pendant la conduite occupe aussi les mains du conducteur.*

*L'utilisation de ces appareils causera une perte de concentration à la route par le conducteur et peut causer un accident grave. Si un passager ne peut utiliser*

*l'appareil, se garer dans un endroit sécuritaire avant l'utilisation. Si l'utilisation d'un téléphone cellulaire est absolument nécessaire malgré cet avertissement, utiliser un système mains-libres pour avoir les mains disponibles pour la conduite du véhicule.*

*Ne jamais utiliser de téléphone cellulaire ou autre appareil pendant la conduite, et se concentrer plutôt sur la conduite qui requiert toute l'attention du conducteur.*

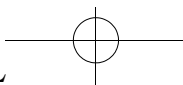
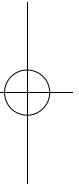
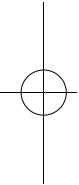

Informations à la clientèle et signalement des problèmes de sécurité

## Enregistreur de données de conduite

### Enregistreur de données de conduite

Ce véhicule est doté d'un enregistreur de données de conduite (EDR). L'objectif principal d'un EDR consiste à enregistrer, lors de situations de collisions ou similaires, comme le déploiement d'un sac d'air ou une collision avec un obstacle sur la route, les données permettront de comprendre les performances des systèmes d'un véhicule. L'EDR est conçu pour enregistrer les données relatives à la dynamique du véhicule et aux systèmes de sécurité pendant une courte période, généralement d'un maximum de 30 secondes. L'EDR dans ce véhicule est conçu pour enregistrer les données suivantes:

- Fonctionnement des divers systèmes dans votre véhicule;
- Si oui ou non les ceintures de sécurité du conducteur et des passagers étaient bouclées/attachées;
- La distance d'appui (le cas échéant) du conducteur sur la pédale d'accélérateur/de frein; et,
- La vitesse du véhicule.

Ces données peuvent aider à une meilleure compréhension des circonstances entraînant des collisions et des blessures.

#### **REMARQUE**

*Les données de l'EDR ne sont enregistrées par votre véhicule qu'en cas de collision ou accident similaire majeur; aucune donnée n'est enregistrée par l'EDR dans des conditions de conduite normales et aucun renseignement personnel (par ex.: nom, sexe, âge et lieu de la collision) n'est enregistré. Toutefois les autres parties, comme les autorités chargées de faire appliquer les lois, peuvent associer les données de l'EDR au type de données d'identification personnelle qui sont habituellement obtenues lors d'une enquête sur une collision.*

Pour lire les données enregistrées par un EDR, un équipement spécial est nécessaire et il faut accéder au véhicule ou à l'EDR. En plus du fabricant du véhicule, les autres parties, comme les autorités chargées de faire appliquer les lois, qui disposent de l'équipement spécial, peuvent lire les informations s'ils ont accès au véhicule ou à l'EDR.

Mazda ne divulguera aucune des données enregistrées dans un EDR à un tiers, sauf:

- Si un accord écrit est obtenu de la part du propriétaire du véhicule ou du preneur à bail
- Si la police ou d'autres autorités chargées de faire appliquer les lois le demandent officiellement
- Si elles sont utilisées pour défendre Mazda dans le cadre d'une procédure juridique, d'une réclamation ou d'un arbitrage
- Si un juge ou un tribunal l'ordonne

Toutefois, si nécessaire, Mazda:

- Utilisera les données pour effectuer des recherches sur les performances des véhicules Mazda, notamment sur la sécurité.
- Divulguera les données ou un récapitulatif des données à un tiers à des fins de recherche, sans divulguer des informations d'identification du véhicule ou du propriétaire.

## Système de classement uniforme de la qualité d'un pneu (indice UTQGS)

### Système de classement uniforme de la qualité d'un pneu (indice UTQGS)

Cette information s'applique au système de classement des pneus conçu par la National Highway Traffic Safety Administration (NHTSA) des Etats-Unis, pour le classement des pneus suivant l'usure de la bande de roulement, l'adhérence et la température d'opération du pneu.

#### ▼ Usure de la bande de roulement

L'indice d'usure de la bande de roulement est basé sur le taux d'usure d'un pneu mis à l'essai dans des conditions spécifiques sur un circuit routier répondant aux normes gouvernementales.

Si, par exemple, un pneu a un indice d'usure de 150, il s'usera 1,5 fois plus lentement qu'un pneu qui affiche un indice de 100.

Les performances relatives du pneu dépendent des conditions qui prévalaient lors de l'essai et peuvent varier sensiblement selon les habitudes de conduite, l'entretien, les conditions routières et le climat.

#### ▼ Adhérence (AA, A, B, C)

Les indices d'adhésion sont, du plus élevé au plus bas, AA, A, B et C. Ces indices représentent la capacité du pneu d'effectuer un arrêt complet sur une chaussée mouillée, telle que mesurée dans des conditions contrôlées sur des surfaces de route en asphalte et en ciment répondant aux normes gouvernementales. Un pneu portant l'indice C peut avoir une mauvaise performance d'adhérence.

#### **! PRUDENCE**

*L'indice d'adhérence assigné à ce pneu est basé sur des essais d'adhérence au freinage (en ligne droite) et n'incluent pas les caractéristiques d'accélération, dans les virages, d'aquaplanage ou de limite de traction.*

#### ▼ Température (A, B, C)

Les indices de température A (le meilleur), B et C représentent la résistance du pneu à la génération de chaleur et à sa capacité de dissipation de chaleur lorsque testé dans des conditions spécifiques en laboratoire sur une roue d'essai.

Des températures élevées pendant de longues durées peuvent causer la dégénération du matériau du pneu et réduire la durée de vie du pneu, et des températures excessives peuvent entraîner la défaillance soudaine du pneu.

Informations à la clientèle et signalement des problèmes de sécurité

## Système de classement uniforme de la qualité d'un pneu (indice UTQGS)

L'indice C correspond au niveau de performance requis des pneus de véhicules de promenade suivant le Federal Motor Vehicle Safety Standard No. 109. Les indices A et B représentent des niveaux plus élevés de performance sur la roue d'essai en laboratoire, que le niveaux minimum requis par la loi.

### **⚠ PRUDENCE**

**Garder les pneus du véhicule correctement gonflés, sans les surcharger:**

*Il est dangereux de conduire le véhicule avec des pneus incorrectement gonflés ou surchargés. Une vitesse excessive, le sous-gonflage ou une charge excessive que ce soit séparément ou ensembles, peuvent causer une augmentation de la température et la défaillance possible du pneu. L'indice de température pour ce pneu est établi sur un pneu correctement gonflé et non surchargé.*

Ces indices seront ajoutés au flanc des pneus de véhicules de promenade au cours des années à venir suivant un programme établi par la National Highway Traffic Safety Administration (NHTSA) des Etats-Unis et les fabricants de pneus.

Les indices des pneus montés d'origine ou disponibles en option sur les véhicules Mazda peuvent varier.

TOUS LES PNEUS POUR VEHICULES DE PROMENADE DOIVENT ETRE CONFORMES A CES INDICES ET A TOUTES LES AUTRES EXIGENCES FEDERALES SUR LA SECURITE DES PNEUS.

### ▼ **Système de classement uniforme de la qualité d'un pneu**

Les classements de qualité sont trouvés là où ils s'appliquent sur le flanc du pneu entre l'épaulement de bande de roulement et la largeur de section maximale.

Par exemple:

**Usure de la bande de roulement 200 Adhérence AA Température A**

**INDICE UTQGS (exemple)**

USURE DE LA BANDE DE  
ROULEMENT 200 ADHERENCE AA  
TEMPERATURE A



Informations à la clientèle et signalement des problèmes de sécurité  
**Informations relatives aux pneus (Etats-Unis)**

## Etiquetage des pneus

Les lois fédérales exigent que les fabricants placent des informations standardisées sur la paroi latérale de tous les pneus. Ces informations identifient et décrivent les caractéristiques fondamentales du pneu, et fournissent aussi un numéro d'identification du pneu comme certificat standard de sécurité en cas de rappel.

### ▼ Informations figurant sur les pneus des véhicules pour passagers

Se reporter à l'échantillon ci-dessous.

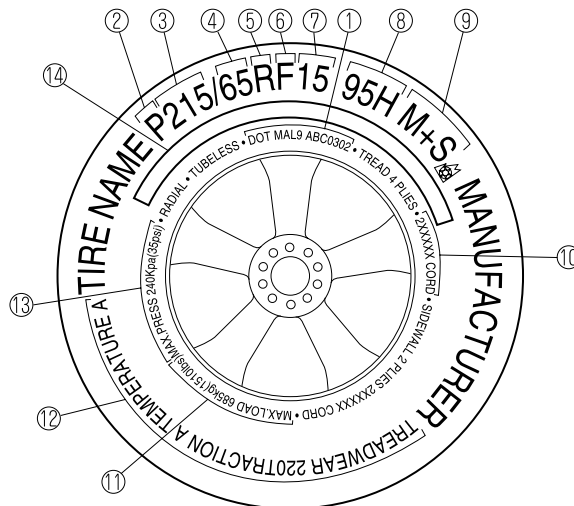

1. TIN: U.S. DOT numéro d'identification du pneu
2. Pneu de voiture pour passagers
3. Largeur nominale du pneu en millimètres
4. Rapport hauteur/largeur (taux d'aspect)
5. Radial
6. Pneu à flancs renforcés
7. Code de diamètre de jante
8. Indice de charge & symbole de vitesse
9. Conditions d'enneigement sévères
10. Composition des plis du pneu et matériaux utilisés

Informations à la clientèle et signalement des problèmes de sécurité

## Informations relatives aux pneus (Etats-Unis)

---

11. Indice de charge max.
12. Indices d'usure de la bande de roulement, d'adhérence et de température
13. Pression de gonflage admissible max.
14. AVERTISSEMENT POUR LA SECURITE

P215/65R15 95H est un exemple de taille de pneu et de norme d'indice de charge. Voici une explication des différents composants de cette taille de pneu et de la norme d'indice de charge. Bien noter que la taille de pneu et la norme d'indice de charge peuvent différer de l'exemple.

### **P**

Indique un pneu qui a été installé sur des automobiles, des SUV, des minivans, et des camionnettes, comme indiqué par Tire and Rim Association (T&RA).

### **REMARQUE**

*Si votre taille de pneu ne commence pas par une lettre, alors celle-ci est peut-être désignée par l'ETRTO (European Tire and Rim Technical Organization) ou par la JATMA (Japan Tire Manufacturing Association).*

### **215**

“215” est la largeur nominale du pneu en millimètres. Ce nombre à trois chiffres indique la largeur du pneu en millimètres, d'un bord de la paroi latérale à l'autre. En général, plus le nombre est grand, plus le pneu est large.

### **65**

“65” est le taux d'aspect. Ce nombre à deux chiffres indique le rapport hauteur/largeur du pneu.

### **R**

“R” est le symbole de structure du pneu. R indique “Structure radiale des plis”.

### **15**

“15” est le diamètre de jante de roue en pouces.

### **95**

“95” est l'indice de charge. Ce nombre à deux ou trois chiffres indique le poids que chaque pneu peut supporter.

Informations à la clientèle et signalement des problèmes de sécurité

## Informations relatives aux pneus (Etats-Unis)

### **H**

“H” est l'indice de vitesse. L'indice de vitesse indique la vitesse maximum correspondant à la norme d'utilisation du pneu.

Indice alphabétique	Indice de vitesse
Q	99 mi/h
R	106 mi/h
S	112 mi/h
T	118 mi/h
U	124 mi/h
H	130 mi/h
V	149 mi/h
W	168 <sup>*</sup> mi/h
Y	186 <sup>*</sup> mi/h

\* Pour les pneus ayant une capacité de vitesse maximum supérieure à 149 mi/h, les fabricants de pneus utilisent parfois les lettres ZR. Pour les pneus ayant une capacité de vitesse maximum supérieure à 186 mi/h, les fabricants de pneus utilisent toujours les lettres ZR.

### **M+ S ou M/S: Boue et neige**

AT: Tous terrains.

AS: Toutes saisons. Les symboles “M+ S” ou “M/S” indiquent que le pneu peut être utilisé dans la boue et la neige.

### **U.S. DOT numéro d'identification du pneu (TIN)**

Ceci commence par les lettres “DOT” qui indiquent que le pneu est conforme aux normes fédérales. Les deux chiffres ou lettres suivants sont le code de l'usine ayant fabriqué le pneu, et les quatre derniers chiffres représentent la semaine et l'année de fabrication du pneu. Par exemple, les chiffres 457 signifient la 45<sup>ème</sup> semaine de 1997. Après 2000, les nombres possèdent quatre chiffres. Par exemple, le nombre 2102 signifie la 21<sup>ème</sup> semaine de 2002. Les autres chiffres sont des codes de commercialisation utilisés à la discrétion du fabricant. Ces informations sont utilisées pour contacter les clients au cas où un défaut du pneu exige un rappel de celui-ci.

### **Composition des plis du pneu et matériaux utilisés**

Le nombre de plis indique le nombre de couches de tissu revêtu de caoutchouc dans le pneu. Généralement, plus le nombre de plis est grand, plus le poids pouvant être supporté par le pneu est grand. Les fabricants des pneus doivent aussi indiquer les matériaux de fabrication du pneu, tels que l'acier, le nylon, le polyester, etc.

### **Indice de charge maximum**

Ce nombre indique la charge maximum, en kilogrammes et en livres, qui peut être supportée par le pneu.

Informations à la clientèle et signalement des problèmes de sécurité

## **Informations relatives aux pneus (Etats-Unis)**

---

### **Pression de gonflage admissible maximum**

Ce nombre est la plus grande quantité de pression d'air à laquelle il est possible de gonfler le pneu dans les conditions de conduites normales.

### **Indices d'usure de la bande de roulement, d'adhérence et de température**

**Usure de la bande de roulement:** L'indice d'usure de la bande de roulement est basé sur le taux d'usure d'un pneu mis à l'essai dans des conditions spécifiques sur un circuit routier répondant aux normes gouvernementales. Si, par exemple, un pneu a un indice d'usure de 150, il s'usera 1,5 fois plus lentement qu'un pneu qui affiche un indice de 100.

**Adhérence:** Les indices d'adhésion sont, du plus élevé au plus bas, AA, A, B et C. Les indices représentent la capacité du pneu d'effectuer un arrêt complet sur une chaussée mouillée, telle que mesurée dans des conditions contrôlées sur des surfaces de route en asphalte et en ciment répondant aux normes gouvernementales. Un pneu portant l'indice C peut avoir une mauvaise performance d'adhérence.

**Température:** Les indices de température A (le meilleur), B et C représentent la résistance du pneu à la génération de chaleur et à sa capacité de dissipation de chaleur lorsqu'il est testé dans des conditions spécifiques en laboratoire sur une roue d'essai.

### **Pneus à neige**

Dans certaines régions très enneigées, les autorités locales peuvent exiger l'utilisation de pneus neige véritables possédant une bande de roulement aux sculptures très profondes. Ces pneus ne doivent être utilisés qu'en paire ou équiper toutes les quatre roues. Veiller à acheter des pneus neige de même taille et de même structure que les autres pneus du véhicule.

### **AVERTISSEMENT POUR LA SECURITE**

Les avertissements de sécurité suivants sont marqués sur la paroi latérale du pneu.

**DES BLESSURES GRAVES PEUVENT ETRE CAUSEES PAR:**

- L'EXPLOSION DE L'ENSEMBLE PNEU/JANTE EN RAISON D'UN MONTAGE OU CORRESPONDANCE INCORRECTS ENTRE DIAMETRES PNEU/JANTE; NE JAMAIS DEPASSER 40 psi (275 kPa) SUR LE TALON DU PNEU - MONTAGE DES PNEUS A CONFIER UNIQUEMENT A UN PERSONNEL QUALIFIE.
- ANOMALIE DES PNEUS DUE A UN SOUS-GONFLAGE/SURCHARGE/ DOMMAGE-SE CONFORMER AU CONDUITE ET ENTRETIEN ET A LA PLAQUE SIGNALÉTIQUE DU VÉHICULE-VERIFIER SOUVENT LA PRESSION DE GONFLAGE DES PNEUS ET LEUR ETAT D'ENDOMMAGEMENT.



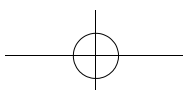

Informations à la clientèle et signalement des problèmes de sécurité  
**Informations relatives aux pneus (Etats-Unis)**

▼ **Informations relatives aux roues de secours à usage temporaire**

Se reporter à l'échantillon ci-dessous.

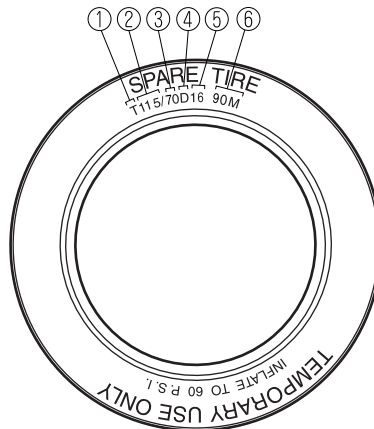

1. Roues de secours à usage temporaire
2. Largeur nominale du pneu en millimètres
3. Rapport hauteur/largeur (taux d'aspect)
4. Diagonale
5. Code de diamètre de jante
6. Indice de charge & symbole de vitesse

T115/70D 16 90M est un exemple de taille de pneu et de norme d'indice de charge. Voici une explication des différents composants de cette taille de pneu et de la norme d'indice de charge. Bien noter que la taille de pneu et la norme d'indice de charge peuvent différer de l'exemple.

**T**

Indique un pneu qui a été installé sur des automobiles, des SUV, des minivans, et des camionnettes, comme indiqué par Tire and Rim Association (T&RA).

**115**

“115” est la largeur nominale du pneu en millimètres. Ce nombre à trois chiffres indique la largeur du pneu en millimètres, d'un bord de la paroi latérale à l'autre. En général, plus le nombre est grand, plus le pneu est large.

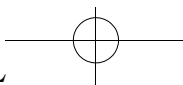

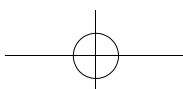

Informations à la clientèle et signalement des problèmes de sécurité

## Informations relatives aux pneus (Etats-Unis)

---

### **70**

“70” est le taux d'aspect. Ce nombre à deux chiffres indique le rapport hauteur/largeur du pneu.

### **D**

“D” est le symbole de structure du pneu. D indique la “structure en diagonale des plis”.

### **16**

“16” est le diamètre de jante de roue en pouces.

### **90**

“90” est l'indice de charge. Ce nombre à deux ou trois chiffres indique le poids que chaque pneu peut supporter.

### **M**

“M” est l'indice de vitesse. L'indice de vitesse indique la vitesse maximum correspondant à la norme d'utilisation du pneu.

Indice alphabétique	Indice de vitesse
M	81 mi/h

**8-30**

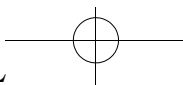

Informations à la clientèle et signalement des problèmes de sécurité  
**Informations relatives aux pneus (Etats-Unis)**

**Emplacement de l'étiquette de pneus (plaque signalétique)**

L'étiquette des pneus mentionne la pression de gonflage des pneus par taille de pneu et d'autres informations importantes; elle se trouve sur le montant B du côté conducteur ou sur le bord du cadre de la portière du conducteur.

**ECHANTILLON**

**TIRE AND LOADING INFORMATION**  
**RENSEIGNEMENTS SUR LES PNEUS ET LE CHARGEMENT**

<b>SEATING CAPACITY</b> NOMBRE DE PLACES	<b>TOTAL 5</b>	<b>FRONT</b> AVANT 2	<b>REAR</b> ARRIÈRE 3
---	----------------	-------------------------	--------------------------

The combined weight of occupants and cargo should never exceed **xxx** kg or **xxx** lbs.\*  
 Le poids total des occupants et du chargement ne doit jamais dépasser **xxx** kg ou **xxx** lb.\*

TIRE PNEU	SIZE DIMENSIONS	COLD TIRE PRESSURE PRESSION DES PNEUS À FROID	SEE OWNER'S MANUAL FOR ADDITIONAL INFORMATION
FRONT AVANT	P195/70R14	200 kPa, 29 psi	VOIR LE MANUEL DE L'USAGER POUR PLUS DE RENSEIGNEMENTS
REAR ARRIÈRE	P195/70R14	200 kPa, 29 psi	
SPARE DE SECOURS	T125/70D15	420 kPa, 60 psi	

(XXX)

▼ **Pression de gonflage des pneus recommandée**

L'étiquette des pneus mentionne la pression de gonflage des pneus recommandée en kPa et en psi pour les pneus installés en équipement d'origine sur le véhicule. Il est essentiel que la pression de gonflage des pneus du véhicule soit conservée à la pression recommandée. Il faut vérifier régulièrement la pression des pneus pour s'assurer que la pression de gonflage correcte est bien conservée.

Se référer à Pneus à la page 9-7.

**REMARQUE**

*Les pressions de gonflage des pneus mentionnées sur la plaque signalétique du véhicule ou sur l'étiquette d'informations des pneus indiquent les pressions de gonflage des pneus à froid recommandées, mesurées lorsque les pneus sont froids, après que le véhicule ait été stationné pendant au moins 3 heures. Lors de la conduite, la température des pneus augmente, ce qui fait augmenter la pression des pneus.*

Informations à la clientèle et signalement des problèmes de sécurité

## Informations relatives aux pneus (Etats-Unis)

### PRUDENCE

**Toujours vérifier la pression de gonflage des pneus à intervalles réguliers conformément aux indications de pression de gonflage des pneus figurant sur l'étiquette des pneus et aux informations contenues dans ce conduite et entretien:**

*Le fait de conduire avec des pneus sous-gonflés est dangereux.*

*Le sous-gonflage est la cause principale des anomalies des pneus, et peut causer graves fissurations, séparation de bande de roulement ou "éclatement", avec perte soudaine de contrôle du véhicule et plus grands risques de blessures. Le sous-gonflage augmente la courbure de la paroi latérale du pneu et la résistance au roulement, causant une augmentation de chaleur et des dommages internes au pneu. Il produit une fatigue indésirable du pneu, une usure irrégulière, et peut entraîner pertes de contrôle et accidents. Un pneu peut perdre jusqu'à la moitié de sa pression d'air sans paraître dégonflé!*

*Il est impossible de juger si les pneus sont correctement gonflés ou pas rien qu'en les regardant.*

### ▼ Vérification de la pression des pneus

1. Lorsque vous vérifiez la pression des pneus, veillez à ce que les pneus soient froids-c-à-d. à ce qu'ils ne soient pas du tout échauffés par une conduite de même un seul mile.
2. Retirer le capuchon de la valve d'un pneu.
3. Enfoncer fermement la jauge de pneu sur la valve.
4. Ajouter de l'air pour obtenir la pression d'air recommandée.
5. Si l'on gonfle excessivement le pneu, libérer de l'air en enfonçant la tige métallique se trouvant au centre de la valve. Ensuite, vérifier à nouveau la pression à l'aide de la jauge de pneu.
6. Remplacer le capuchon de la valve.
7. Répéter cette opération sur chacun des pneus, y compris le pneu de secours.

### **REMARQUE**

*Certains pneus de secours exigent une pression de gonflage plus grande.*

8. Inspecter visuellement les pneus pour s'assurer qu'ils ne comportent pas de clous ou d'autres objets encastrés susceptibles de percer le pneu et de causer une fuite d'air.
9. Vérifier les parois latérales pour s'assurer qu'il n'y a pas de griffures, de coupures, d'hernies, de fissures ou d'autres irrégularités.

## Informations relatives aux pneus (Etats-Unis)

### ▼ Glossaire des termes

**Plaque signalétique des pneus:** Etiquette indiquant les tailles de pneu d'origine, les pressions de gonflage recommandées, et le poids maximum pouvant être transporté par le véhicule.

**Numéro d'identification du pneu (TIN):** Numéro figurant sur la paroi latérale de chaque pneu, donnant des informations concernant la marque du pneu et l'usine de fabrication, la taille du pneu et la date de fabrication.

**Pression de gonflage:** Mesure de la quantité d'air dans un pneu.

**kPa:** Kilopascal, unité métrique de pression d'air.

**psi:** Livres par pouce carré, unité anglaise de pression d'air.

**Montant B:** Montant structurel se trouvant sur le côté du véhicule derrière la portière avant.

**Equipement d'origine (EO):** Décrit les composants d'origine du véhicule.

**Limite de charge du véhicule:** Valeur maximum du poids combiné des occupants et de la charge ajoutée.

**Talon du pneu:** Partie du pneu s'appuyant sur la jante.

**Paroi latérale du pneu:** Zone comprise entre le talon et la bande de roulement du pneu.

**Bande de roulement du pneu:** Zone du pourtour du pneu en contact avec la route lorsqu'il est monté sur le véhicule.

**Nombre de places assises** signifie le nombre total admissible d'occupants du véhicule. Le nombre de places assises figure sur l'étiquette des pneus.

Le **poids des options de production** est le poids combiné des options de production ordinaires installées, pesant plus de 2,3 kilogrammes en plus des éléments standard qu'elles remplacent, et non prises en compte auparavant dans le poids du véhicule en état de marche ou le poids des accessoires, y compris les freins surpuissants, les dispositifs de mise à niveau de conduite, la galerie de toit, la batterie surpuissante et les jantes spéciales.

La **jante** est le support métallique (roue) supportant un pneu ou un ensemble pneu et chambre à air sur laquelle le talon du pneu s'appuie.

Informations à la clientèle et signalement des problèmes de sécurité

## Informations relatives aux pneus (Etats-Unis)

### Entretien des pneus

L'entretien incorrect ou inadéquat du véhicule peut causer une usure anormale des pneus. Voici quelques points importants pour l'entretien:

#### ▼ Pression de gonflage des pneus

Les pressions de gonflage de tous les pneus (y compris le pneu de la roue de secours) doivent être contrôlées tous les mois, lorsque les pneus sont froids. Les pressions recommandées doivent être respectées si l'on veut obtenir une conduite et une tenue de route optimale ainsi qu'une usure minimale des pneus. Utiliser les pressions spécifiées sur la plaque signalétique des informations des pneus du véhicule ou sur l'étiquette des pneus pour assurer la meilleure utilisation possible.

#### ▼ Permutation des pneus

Pour égaliser l'usure des pneus, il est recommandé de procéder à leur permutation tous les 12.000 km (7.500 milles) ou plus fréquemment si une usure irrégulière apparaît. Lors de la permutation, vérifier si l'équilibrage est correct.

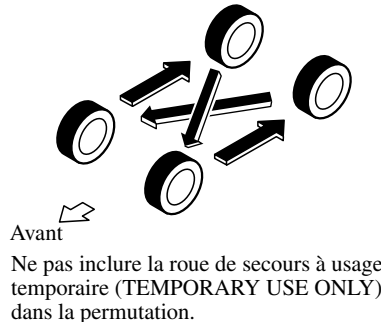

Vérifier si les pneus sont endommagés et s'ils sont usés irrégulièrement. L'usure anormale des pneus est généralement causée par une ou plusieurs des causes suivantes:

- Pression de gonflage incorrecte
- Alignement des roues inadéquat
- Equilibrage incorrect des roues
- Freinages importants

Après la permutation, veiller à régler les pressions de gonflage des pneus avant et arrière en fonction des spécifications (page 9-7) et vérifier le couple de serrage des écrous de roues.

Informations à la clientèle et signalement des problèmes de sécurité

## Informations relatives aux pneus (Etats-Unis)

### **ATTENTION**

*Permuter les pneus unidirectionnels et les pneus à carcasse radiale à bande de roulement à dessins asymétriques ou à crampons de l'avant à l'arrière uniquement, et non pas entre la droite et la gauche. La performance des pneus sera réduite si la rotation est faite entre la droite et la gauche.*

#### **(Avec différentiel autobloquant)**

*Ne pas utiliser les pneus suivants:*

- *Pneus de dimension autre que celle recommandée*
- *Une combinaison de pneus de dimension ou de type différent*
- *Des pneus sous-gonflés*

*Si ces instructions ne sont pas suivies, la rotation des roues de droite et de gauche sera différente et cela applique une surcharge constante au différentiel autobloquant par viscosité.*

*Cela causera un mauvais fonctionnement.*

### ▼ Remplacement d'un pneu

### **PRUDENCE**

***N'utiliser que des pneus en bon état:***

*La conduite avec des pneus usés est dangereuse. Des performances de freinage, direction et traction réduites peuvent causer un accident.*

Si un pneu est usé régulièrement, un témoin d'usure apparaît en travers de la chape. Dans un tel cas, remplacer le pneu.

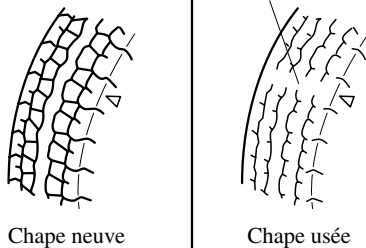

Il est nécessaire de remplacer le pneu avant que le témoin d'usure n'apparaisse en travers de la chape.

Informations à la clientèle et signalement des problèmes de sécurité

## Informations relatives aux pneus (Etats-Unis)

### **REMARQUE**

*Les pneus s'abîment avec le temps, même si on ne les utilise pas pour rouler sur la route. Il est généralement recommandé de remplacer les pneus lorsqu'ils sont vieux de 6 ans ou plus. La chaleur causée par l'utilisation en climat chaud ou sous conditions de forte charge peut accélérer le processus de vieillissement. Il faut remplacer le pneu de la roue de secours quand on remplace les autres pneus, car le pneu de la roue de secours vieillit aussi. La date de fabrication du pneu (semaine et année) est indiquée par un numéro à 4 chiffres. Se référer à Etiquetage des pneus à la page 8-25.*

### **▼ Pratiques sécuritaires**

Votre façon de conduire influe grandement sur le kilométrage des pneus et la sécurité. Cultiver donc de bonnes habitudes de conduite dans votre propre intérêt.

- Respecter les limites de vitesses indiquées.
- Eviter de démarrer, de vous arrêter et de tourner brusquement.
- Eviter les nids-de-poule et les objets se trouvant sur la route.
- Ne monter pas sur le trottoir ou ne touchez pas le bord du trottoir avec le pneu lorsque vous vous gardez.

### **⚠ ATTENTION**

*Si vous ressentez des vibrations soudaines ou des anomalies pendant la conduite, ou si vous suspectez un dommage du pneu ou du véhicule, ralentir immédiatement. Conduire prudemment jusqu'à ce que vous puissiez quitter la route en toute sécurité. Arrêter et vérifier si les pneus sont endommagés. Si un pneu est sous-gonflé ou endommagé, le dégonfler, enlever le pneu et la jante et le remplacer par la roue de secours. Si vous ne pouvez pas trouver de cause, faire remorquer le véhicule jusqu'au concessionnaire ou revendeur de pneus le plus proche pour faire inspecter le véhicule.*



Informations à la clientèle et signalement des problèmes de sécurité

## Informations relatives aux pneus (États-Unis)

### Chargement du véhicule

Le présent chapitre indique comment charger correctement le véhicule et/ou la remorque et conserver le poids du véhicule chargé dans les limites nominales, avec ou sans remorque. En chargeant correctement le véhicule, on peut obtenir les meilleures performances possibles de son véhicule. Avant de charger votre véhicule, familiariser avec les termes suivants pour déterminer les normes de poids du véhicule, avec ou sans remorque, sur la base de l'étiquette du certificat de sécurité du véhicule et de l'étiquette d'informations relatives au chargement et aux pneus:

#### PRUDENCE

##### **Véhicule surchargé:**

*Il est dangereux de surcharger un véhicule. Un véhicule surchargé peut mettre les passagers en danger. Le poids excessif sur le système de suspension du véhicule peut causer une panne des ressorts ou des amortisseurs, une panne des freins, des problèmes de conduite ou de direction, des irrégularités d'usure des pneus, des anomalies des pneus ou d'autres dommages.*

*Un véhicule surchargé est plus difficile à conduire et à contrôler. La distance nécessaire pour s'arrêter augmente aussi. En cas de surcharge vraiment excessive, les freins risquent de ne plus fonctionner du tout, en particulier sur les pentes fortes. La charge qu'un pneu peut supporter est fonction à la fois de la taille du pneu, de sa plage de chargement, et de la pression de gonflage correspondante.*

*Ne jamais surcharger le véhicule et toujours se conformer aux normes de poids du véhicule indiquées sur les étiquettes du certificat de sécurité et des informations relatives au chargement et aux pneus.*

**Le poids en état de marche de base est le poids du véhicule comprenant le réservoir plein de carburant et tout l'équipement standard. Il ne comprend pas les passagers, les paquets ou les équipements en option.**

Informations à la clientèle et signalement des problèmes de sécurité

## Informations relatives aux pneus (Etats-Unis)

Le **poids en état de marche du véhicule** est le poids du véhicule neuf au moment de la livraison, y compris les équipements non standard.

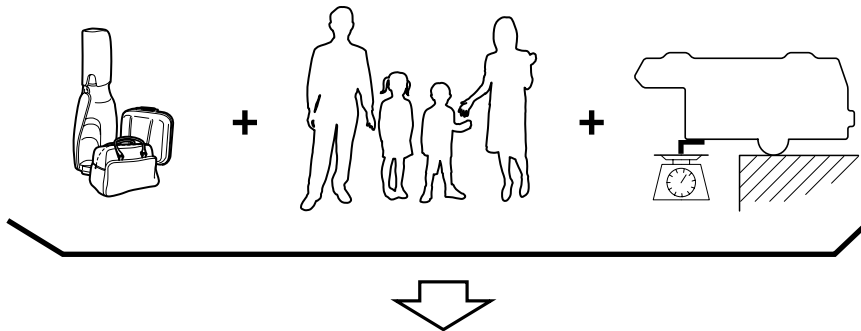

### CHARGE UTILE

La **charge utile** est le poids combiné des paquets et des passagers que le véhicule peut transporter. La charge utile maximum de votre véhicule est mentionnée sur l'étiquette des informations relatives au chargement et aux pneus se trouvant sur le cadre de portière du conducteur ou sur le montant de portière. Pour la charge utile maximum, voir "THE COMBINATION WEIGHT OF OCCUPANTS AND CARGO SHOULD NEVER EXCEED XXX kg or XXX lbs". La charge utile mentionnée sur l'étiquette des pneus est la charge utile maximum pour le véhicule fabriqué par l'usine de montage. Si des équipements non standard ont été installés sur le véhicule, le poids de cet équipement doit être soustrait de la charge utile mentionnée sur l'étiquette des pneus afin d'obtenir une bonne précision.

Informations à la clientèle et signalement des problèmes de sécurité  
**Informations relatives aux pneus (Etats-Unis)**

ECHANTILLON



TIRE AND LOADING INFORMATION RENSEIGNEMENTS SUR LES PNEUS ET LE CHARGEMENT			
SEATING CAPACITY NOMBRE DE PLACES	TOTAL 5	FRONT AVANT 2	REAR ARRIÈRE 3
The combined weight of occupants and cargo should never exceed xxx kg or xxx lbs.* Le poids total des occupants et du chargement ne doit jamais dépasser xxx kg ou xxx lb.*			
TIRE PNEU	SIZE DIMENSIONS	COLD TIRE PRESSURE PRESSION DES PNEUS À FROID	SEE OWNER'S MANUAL FOR ADDITIONAL INFORMATION
FRONT AVANT	P195/70R14	200 kPa, 29 psi	VOIR LE MANUEL DE L'USAGER POUR PLUS DE RENSEIGNEMENTS
REAR ARRIÈRE	P195/70R14	200 kPa, 29 psi	
SPARE DE SECOURS	T125/70D15	420 kPa, 60 psi	

(XXX)

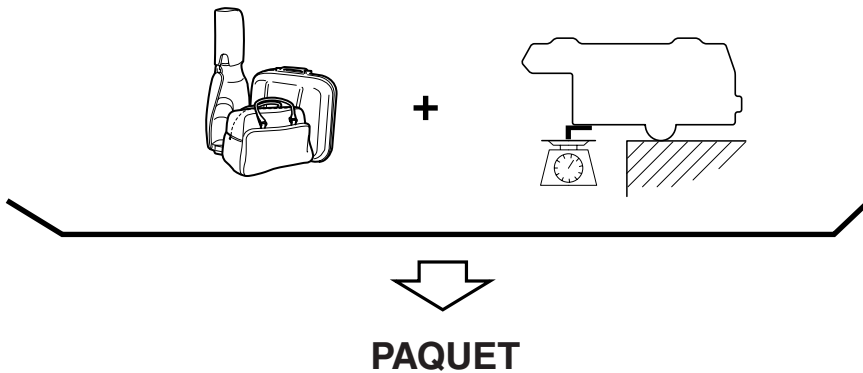

Le **poids de la charge ajoutée** comprend tout le poids ajouté au poids en état de marche de base, y compris les paquets et les équipements en option. Lors du remorquage, le poids de la languette de la remorque ou de l'axe de rotule fait aussi partie du poids de la charge ajoutée.

Informations à la clientèle et signalement des problèmes de sécurité

## Informations relatives aux pneus (Etats-Unis)

La limite du poids de la charge ajoutée diminue en fonction du nombre d'occupants du véhicule. La limite du poids de la charge ajoutée peut être calculée en soustrayant le poids total des occupants du véhicule de la valeur du "poids combiné maximum des occupants et des paquets" mentionnée sur l'étiquette des pneus.

Exemples: Sur la base d'un seul occupant pesant 68 kg (150 lbs), et d'une valeur de 385 kg (849 lbs) pour le "poids combiné maximum des occupants et des paquets":

La limite du poids de la charge ajoutée avec un occupant est de 385 kg (849 lbs) – 68 kg (150 lbs) = 317 kg (699 lbs)

La limite du poids de la charge ajoutée avec deux occupants est de 385 kg (849 lbs) – (68 × 2) kg ((150 × 2) lbs) = 249 kg (549 lbs)

Si le poids des occupants augmente, la limite du poids de la charge ajoutée diminue d'autant.

**PBE (poids brut sur l'essieu)** est le poids total placé sur chaque essieu (avant et arrière) - y compris le poids en état de marche du véhicule et toute la charge utile.

**PNBE (poids nominal brut sur l'essieu)** est le poids admissible maximum pouvant être supporté par un seul essieu (avant ou arrière). **Ces nombres sont mentionnés sur l'étiquette du certificat de conformité à la sécurité située sur le cadre de portière du conducteur ou sur le montant de portière. La charge totale supportée par chaque essieu ne doit jamais dépasser son PNBE.**

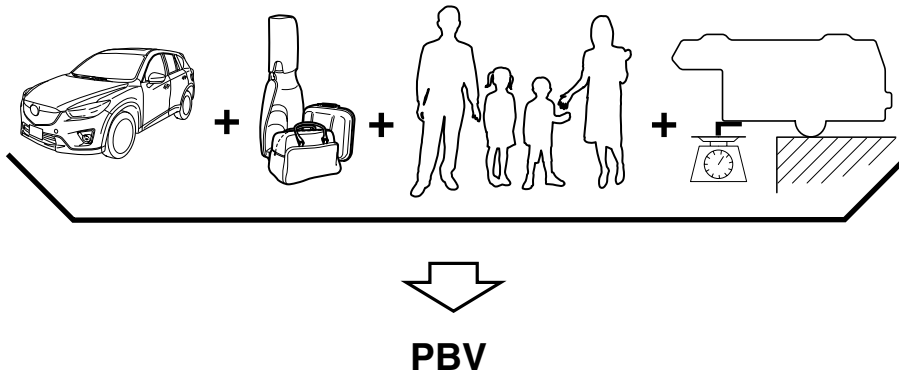

**PBV (poids brut du véhicule)** est le poids en état de marche du véhicule + les bagages + les passagers.





Informations à la clientèle et signalement des problèmes de sécurité

## Informations relatives aux pneus (Etats-Unis)

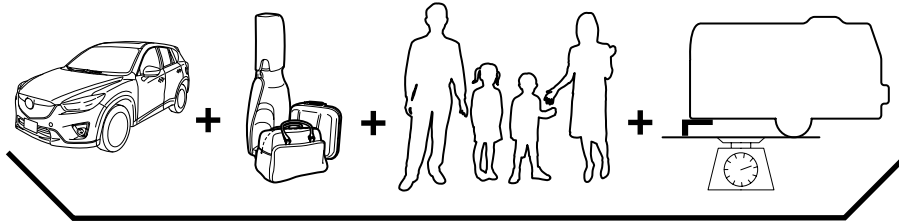

**PCB**

**PCB (poids combiné brut)** est le poids du véhicule chargé (PBV) plus le poids de la remorque complètement chargée.

**PNCB (poids nominal combiné brut)** est le poids admissible maximum du véhicule et de la remorque chargée - y compris tous les bagages et les passagers - que le véhicule peut supporter sans risquer d'être endommagé. (Important: Le système de freinage du véhicule tracteur est pris en compte dans PNBV, non dans PNCB. Des freins fonctionnels séparés doivent être utilisés pour assurer le contrôle sûr des véhicules remorqués et des remorques pesant plus de 1.500 lbs). **PCB ne doit jamais dépasser PNCB.**

Le **poids maximum de la remorque chargée** est le poids le plus grand possible d'une remorque complètement chargée que le véhicule peut remorquer. Ceci implique que le véhicule ne comportera que les options obligatoires, aucune charge ajoutée (interne ou externe), une languette de remorque de 10–15% (remorque conventionnelle) ou un poids d'axe de rotule de 15–25% (remorque à cinquième roue), et le conducteur seulement (150 lbs). **Pour plus de détails, consultez votre concessionnaire (ou le guide de remorquage de remorque et RV fourni par votre concessionnaire).**

La **charge sur languette ou le poids d'axe de rotule avec cinquième roue** signifie la quantité de poids qu'une remorque applique vers le bas lorsque la remorque se déplace.

**Exemples:** Pour une remorque conventionnelle de 5000 lb, multiplier 5000 par 0,10 et 0,15 pour obtenir une plage de charge sur languette de 500 à 750 lbs. Pour une remorque à cinquième roue de 11.500 lb, multiplier par 0,15 et 0,25 pour obtenir une plage de charge sur axe de rotule de 1.725 à 2.875 lbs.

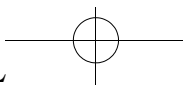

Informations à la clientèle et signalement des problèmes de sécurité

## Informations relatives aux pneus (Etats-Unis)

---

### PRUDENCE

#### **Dépassement des spécifications de PNBV ou PNBE:**

*Il est dangereux de dépasser le PNBV ou le PNBE spécifiés sur l'étiquette du certificat. Le dépassement des limites nominales du véhicule risque de causer un accident grave, des blessures corporelles ou des dommages au véhicule.*

*Ne pas utiliser de pneus de rechange ayant une capacité de charge inférieure à celle des pneus d'origine, car ils risquent de diminuer les limites du PNBV et du PNBE du véhicule. Le remplacement des pneus par des pneus ayant une limite plus haute que les originaux n'augmente pas les limites de PNBV et PNBE.*

*Ne jamais dépasser les valeurs de PNBV ou PNBE spécifiées sur l'étiquette du certificat.*

Informations à la clientèle et signalement des problèmes de sécurité

## Informations relatives aux pneus (Etats-Unis)

### Etapes pour déterminer la limite de charge correcte:

Etapes pour déterminer la limite de charge correcte:

- (1) Localiser la mention “The combined weight of occupants and cargo should never exceed XXX kg or XXX lbs” sur la plaque signalétique du véhicule.
- (2) Déterminer le poids combiné du conducteur et des passagers devant occuper le véhicule.
- (3) Soustraire le poids combiné du conducteur et des passagers de XXX kg ou XXX lbs.
- (4) Le nombre obtenu est égal à la quantité disponible de capacité de charge ajoutée et de bagages. Par exemple, si la quantité “XXX” est égale à 1.400 lbs. et que cinq passagers de 150 lb prendront place dans le véhicule, la capacité disponible de charge ajoutée et de bagages sera de 650 lbs. ( $1400 - 750 (5 \times 150) = 650$  lbs.)
- (5) Déterminer le poids combiné de bagages et de charge ajoutée sur le véhicule. Ce poids pourra ne pas dépasser la capacité de charge ajoutée et de bagages calculée à l'étape 4.
- (6) Si votre véhicule doit remorquer une remorque, la charge de votre remorque sera transférée à votre véhicule. Consulter ce manuel pour déterminer comment ceci réduit la capacité de charge ajoutée et de bagages de votre véhicule.





Informations à la clientèle et signalement des problèmes de sécurité

## Déclaration de conformité

### Déclaration de conformité

#### ▼ Système d'ouverture à télécommande/Système d'immobilisation

#### FCC WARNING

Changes or modifications not expressly approved by the party responsible for compliance could void the user's authority to operate the equipment.

#### FCC/IC

This device complies with Part 15 of FCC Rules and Industry Canada licence-exempt RSS standard(s). Operation is subject to the following two conditions: (1) this device may not cause interference, and (2) this device must accept any interference, including interference that may cause undesired operation of this device.

Le présent appareil est conforme aux la Partie 15 des règles de la FCC et CNR d'Industrie Canada applicables aux appareils radio exempts de licence. L'exploitation est autorisée aux deux conditions suivantes: (1) l'appareil ne doit pas produire de brouillage, et (2) l'utilisateur de l'appareil doit accepter tout brouillage radioélectrique subi, même si le brouillage est susceptible d'en compromettre le fonctionnement.

#### (MEXICO)

Este equipo opera a título secundario, consecuentemente, debe aceptar interferencias perjudiciales incluyendo equipos de la misma clase y puede no causar interferencias a sistemas operando a título primario.

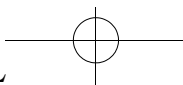

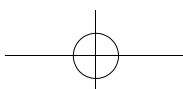

Informations à la clientèle et signalement des problèmes de sécurité

## **Déclaration de conformité**

---

### **▼ Système de surveillance des angles morts (BSM)**

#### **Risque de rayonnement**

Le périphérique BSM (surveillance des angles morts) émet intentionnellement un rayonnement électromagnétique compris dans la plage de fréquences de 24 GHz à 25 GHz. La puissance émise totale est de moins de  $-14$  dBm ( $40 \mu\text{W}$ ) sur toute la largeur de bande. La surface de l'antenne d'émission active est de  $72 \text{ cm}^2$ . Par conséquent, la densité électrique émise devant le périphérique BSM est de  $0,55 \mu\text{W}/\text{cm}^2$ . Cette valeur est bien inférieure à la limite de protection d'exposition humaine légale, fixée à  $1 \text{ mW}/\text{cm}^2$  (MPE) en Europe et aux Etats-Unis.

#### **Déclaration de conformité pour le radar d'angles morts de 24 GHz**

##### **(ETATS-UNIS)**

##### **Identification FCC: OAYBSDTX**

Ce véhicule est équipé d'un système de radar BSM (surveillance des angles morts) de 24 GHz conforme à la section 15 de la réglementation FCC. Son fonctionnement est soumis aux deux conditions suivantes:

1. Ce dispositif ne doit pas causer d'interférences nuisibles et
2. Ce dispositif doit accepter toutes les interférences reçues, même celles qui pourraient causer un fonctionnement indésirable.
3. Ce périphérique ne peut fonctionner que si le fonctionnement du véhicule est conforme au § 15. 252 (a) (4).

##### **(CANADA)**

##### **IC:4135A-BSDTX**

Cet appareil est conforme à la spécification technique RSS-220 des normes radio d'Industrie Canada.

Le fonctionnement étant sujet aux deux conditions suivantes:

1. Ce dispositif ne doit pas causer d'interférences nuisibles.
2. Ce dispositif doit accepter toutes les interférences reçues, même celles qui pourraient causer un fonctionnement indésirable.

##### **(MEXIQUE)**

##### **RLVCOBS10-0567**

#### **REMARQUE**

*Au moment de l'impression du présent manuel d'utilisation, les approbations énumérées ci-dessus ont été obtenues. Il est possible que d'autres pays soient ajoutés ou que des identifiants de certification soient modifiés ou mis à jour.*

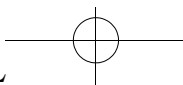

Informations à la clientèle et signalement des problèmes de sécurité

## Déclaration de conformité

### PRUDENCE

*Les changements ou modifications non spécifiquement approuvés par l'entité responsable de la conformité peuvent annuler le droit de l'utilisateur à faire fonctionner cet appareil.*

### ▼ Système de télécommande HomeLink

### ATTENTION

*Le système HomeLink a été testé et trouvé conforme aux exigences de la FCC et d'Industrie Canada. Tout changement ou modification apporté au dispositif sans l'approbation expresse des autorités compétentes peut annuler l'autorisation de l'utiliser.*

### **REMARQUE**

*Identification FCC: NZLMOBHL4*

*CANADA:4112A-MOBHL4*

*Cet appareil est conforme à la partie 15 de la Réglementation FCC. Le fonctionnement étant sujet aux deux conditions suivantes:*

- 1- Ce dispositif ne doit pas causer d'interférences nuisibles et*
- 2- Ce dispositif doit accepter toutes les interférences reçues, même celles qui pourraient causer un fonctionnement indésirable.*

### ▼ Radio satellite

### **REMARQUE**

*Cet appareil a été testé et il a été déterminé qu'il respecte les limites pour un appareil numérique de classe B, en accord avec la partie 15 de la Réglementation FCC. Ces limites sont conçues pour donner une protection adéquate contre les interférences lors d'une installation résidentielle. Cet appareil génère, utilise et peut radier une énergie de fréquence radio et, s'il n'est pas installé et utilisé suivant les instructions, peut causer des interférences nuisibles aux communications radio. Cependant, il n'est pas garanti qu'aucune interférence ne se produira lors d'une installation particulière. Si cet équipement cause des interférences nuisibles à la réception de radio ou de télévision, ce dont on peut se rendre compte en éteignant puis en rallumant l'équipement, nous conseillons à l'utilisateur de corriger ces interférences en prenant une ou plusieurs des mesures suivantes:*

- Eloigner l'équipement du syntonisateur.*
- Connecter l'équipement à une prise d'un circuit différent de celui auquel le syntonisateur est connecté.*
- Demander de l'aide à son revendeur ou à un technicien de radio/télévision compétent.*

Informations à la clientèle et signalement des problèmes de sécurité

## Déclaration de conformité

### ▼ Système audio

Ce lecteur de disques compacts est manufacturé et testé pour répondre à des normes de sécurité rigoureuses. Il répond aux exigences du FCC et est conforme aux standards de performance sécuritaire du Department of Health and Human Services des Etats-Unis.

#### **⚠ ATTENTION**

- *Ce lecteur de disques compacts ne doit pas être réglé ou réparé par une personne autre qu'un personnel d'entretien qualifié.*
- *Si une réparation est requise, s'adresser à un concessionnaire agréé Mazda.*
- *L'utilisation des commandes et réglages ou une utilisation autre que celles décrites dans ce manuel peut causer l'exposition dangereuse au laser. Ne jamais faire fonctionner le lecteur de disques compacts avec le boîtier ouvert.*
- *Les changements ou modifications non spécifiquement approuvés par l'entité responsable de la conformité peuvent annuler le droit de l'utilisateur de faire fonctionner cet appareil.*

#### **REMARQUE**

*Pour la section du lecteur de disques compacts:*

*Cet appareil est conforme à la partie 15 de la Réglementation FCC. Le fonctionnement étant sujet aux deux conditions suivantes: (1) cet appareil ne doit pas causer d'interférences néfastes, et (2) cet appareil doit accepter toutes les interférences reçues, incluant celles qui risquent de causer un mauvais fonctionnement.*

#### **REMARQUE**

*Cet appareil a été testé et il a été déterminé qu'il respecte les limites pour un appareil numérique de classe B, en accord avec la partie 15 de la Réglementation FCC. Ces limites sont conçues pour donner une protection adéquate contre les interférences lors d'une installation résidentielle. Cet appareil génère, utilise et peut radier une énergie de fréquence radio et, s'il n'est pas installé et utilisé suivant les instructions, peut causer des interférences nuisibles aux communications radio. Cependant, il n'est pas garanti qu'aucune interférence ne se produira lors d'une installation particulière.*

### ▼ Téléphone mains-libres Bluetooth®

**FCC**

FCC: CB2MAZGEN6HFT

#### **REMARQUE**

*Cet appareil est conforme à la partie 15 de la Réglementation FCC. Le fonctionnement étant sujet aux deux conditions suivantes:*

- (1) Ce dispositif ne doit pas causer d'interférences nuisibles et*
- (2) Ce dispositif doit accepter toutes les interférences reçues, même celles qui pourraient causer un fonctionnement indésirable.*

**8-48**

Informations à la clientèle et signalement des problèmes de sécurité

## Déclaration de conformité

### PRUDENCE

*Les changements ou modifications non spécifiquement approuvés par l'entité responsable de la conformité peuvent annuler le droit de l'utilisateur à faire fonctionner cet appareil.*

### REMARQUE

*Cet appareil a été testé et il a été déterminé qu'il respecte les limites pour un appareil numérique de classe B, en accord avec la partie 15 de la Réglementation FCC. Ces limites sont conçues pour donner une protection adéquate contre les interférences lors d'une installation résidentielle. Cet appareil génère, utilise et peut radier une énergie de fréquence radio et, s'il n'est pas installé et utilisé suivant les instructions, peut causer des interférences nuisibles aux communications radio. Cependant, il n'est pas garanti qu'aucune interférence ne se produira lors d'une installation particulière. Si cet équipement cause des interférences nuisibles à la réception de radio ou de télévision, ce dont on peut se rendre compte en éteignant puis en rallumant l'équipement, nous conseillons à l'utilisateur de corriger ces interférences en prenant une ou plusieurs des mesures suivantes:*

- Réorienter et relocaliser l'antenne réceptrice.
- Éloigner l'équipement du récepteur.
- Raccorder l'équipement à une prise d'un circuit différent de celui auquel le récepteur est connecté.
- Demander de l'aide à son revendeur ou à un technicien de radio/télévision compétent.

### IC

IC: 279B-MAZGEN6HFT

Exemption de licence

Cet appareil est conforme à la ou aux normes industrielles canadiennes RSS d'exemption de licence. Le fonctionnement étant sujet aux deux conditions suivantes:

- (1) Cet appareil ne doit pas causer d'interférences et
- (2) Cet appareil doit accepter toutes les interférences, même celles qui pourraient causer un fonctionnement indésirable de l'appareil.

Le terme "IC:" placé avant le numéro de certificat radio signifie seulement que les spécifications techniques de Industry Canada ont été respectées. L'antenne utilisée pour ce transmetteur ne doit pas être placée à proximité immédiate d'une autre antenne ou un d'autre transmetteur, ou ne doit pas être utilisée conjointement avec ceux-ci. Les instructions d'installation et les conditions d'utilisation du transmetteur satisfaisant aux normes d'exposition aux fréquences radio doivent être fournies aux utilisateurs finaux ou aux techniciens d'installation.

Informations à la clientèle et signalement des problèmes de sécurité

## Publications d'entretien

### Publications d'entretien

Des publications autorisées par Mazda sont disponibles pour les propriétaires qui désirent réaliser l'entretien ou les réparations.

Consulter le tableau ci-dessous pour les publications qui peuvent être commandées chez un concessionnaire agréé Mazda.

Si le concessionnaire n'a pas la publication désirée, ils peuvent la commander.

NUMERO DE COMMANDE DE PUBLICATION	DESCRIPTION DE PUBLICATION
9999-95-033B-13	MANUEL D'ATELIER 2013 (Anglais)
9999-MX-033B-13	MANUEL D'ATELIER 2013 (Espagnol)
9999-95-076G-13	SCHEMA DE CABLAGE 2013 (Anglais)
9999-MX-076G-13	SCHEMA DE CABLAGE 2013 (Espagnol)
9999-95-050C-13 (Etats-Unis uniquement)	CONDUITE ET ENTRETIEN 2013
9999-EC-050C-13 (Canada uniquement)	CONDUITE ET ENTRETIEN 2013
9999-PR-050C-13 (Puerto Rico, Mexique uniquement)	CONDUITE ET ENTRETIEN 2013
9999-95-105F-13	POINTS PRINCIPAUX POUR L'ENTRETIEN 2013
9999-95-050C-13NAV	CONDUITE ET ENTRETIEN DU SYSTEME DE NAVIGATION 2013

#### ▼ MANUEL D'ATELIER:

Couvre l'entretien et les réparations concernant le groupe motopropulseur, la carrosserie et le châssis.

#### ▼ SCHEMA DE CABLAGE:

Donne les diagrammes électriques et l'emplacement des composantes du système électrique au complet.

#### ▼ CONDUITE ET ENTRETIEN:

Ce manuel contient l'information concernant l'entretien et l'utilisation adéquats de votre véhicule. Ceci n'est pas un manuel technique.

#### ▼ POINTS PRINCIPAUX POUR L'ENTRETIEN:

Décrit et explique l'utilisation des nombreux systèmes de votre Mazda.



Informations à la clientèle et signalement des problèmes de sécurité

## **Publications d'entretien**

---

### **▼ CONDUITE ET ENTRETIEN DU SYSTEME DE NAVIGATION:**

Ce manuel contient les informations concernant le fonctionnement et l'utilisation correcte du système de navigation. Ceci n'est pas un manuel technique.

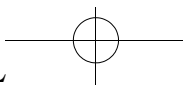

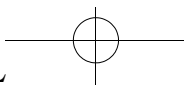
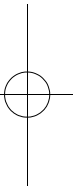
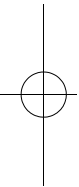
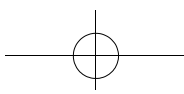





# 9

## Spécifications

Informations techniques sur votre véhicule Mazda.

<b>Numéro d'identification .....</b>	<b>9-2</b>
Etiquettes d'informations sur le véhicule .....	9-2
<b>Spécifications .....</b>	<b>9-4</b>
Spécifications .....	9-4
<b>Fonctions de personnalisation .....</b>	<b>9-9</b>
Fonctions de personnalisation .....	9-9

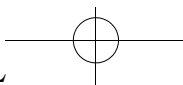

## Numéro d'identification

### Etiquettes d'informations sur le véhicule

#### ▼ Numéro d'identification du véhicule

Le numéro d'identification du véhicule, l'identifie légalement. Le numéro se trouve sur une plaque attachée du côté supérieur gauche du tableau de bord. Cette plaque est facilement visible à travers le pare-brise.

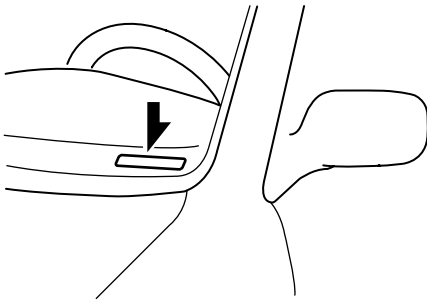

#### ▼ Etiquette des normes de sécurité automobile

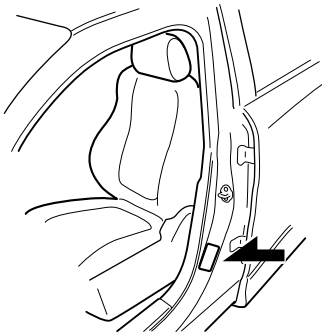

#### ▼ Numéro du châssis

Ouvrir le couvercle comme indiqué sur l'illustration pour vérifier le numéro du châssis.

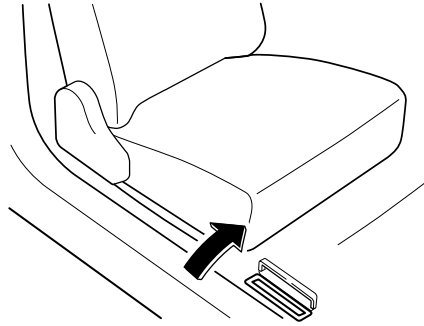

#### ▼ Etiquette d'informations du système antipollution du véhicule (Etats-Unis et Canada)

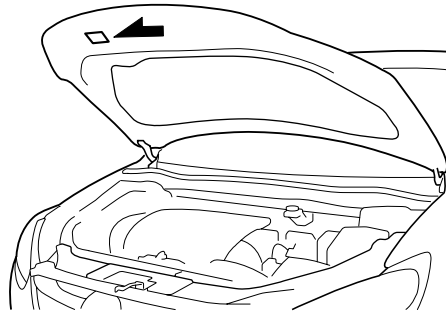

## Numéro d'identification

---

### ▼ Etiquette de pressions de gonflage des pneus

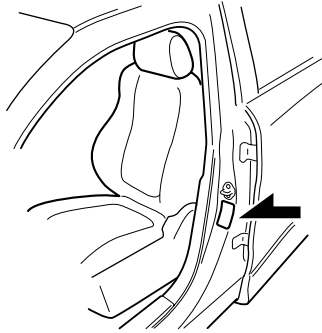

### ▼ Numéro du moteur

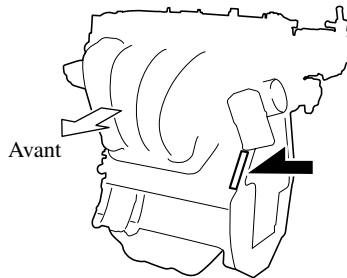

## Spécifications

### Spécifications

#### ▼ Moteur

Dénomination	Spécification
Type	Double Act, 16 soupapes, 4 cylindres en ligne
Alésage × Course	83,5 × 91,2 mm (3,29 × 3,59 po.)
Cylindrée	1.998 ml (1.998 cm <sup>3</sup> , 121,9 cu po.)
Rapport de compression	13,0

#### ▼ Système électrique de la batterie

Dénomination	Classification	
Batterie	12V-48AH/5hr, 12V-52AH/5hr	
Bougies d'allumage	Bougie d'allumage Mazda d'origine*1	PE01-18110
		PE02-18110

\*1 Cette bougie d'allumage Mazda d'origine est équipée d'électrodes aux formes spéciales pour assurer des performances optimales du moteur SKYACTIV-G. Pour plus de détails, s'adresser à un concessionnaire agréé Mazda.

### **ATTENTION**

*Lors du nettoyage de bougies à l'iridium, ne pas utiliser de brosse métallique. Sinon, cela risque d'endommager la fine couche de particules sur les pointes en alliage d'iridium et platine.*

#### ▼ Qualité des lubrifiants

Lubrifiant	Classification	
Huile moteur	Se référer à Huile moteur recommandée à la page 6-20.	
Huile de boîte de vitesses manuelle	API Service	GL-4
	SAE	75W-80
Liquide de boîte de vitesses automatique	ATF FZ Mazda d'origine	
Huile de boîte de transfert	API Service	GL-5
	SAE	80W-90
Huile de différentiel arrière	API Service	GL-5
	SAE	80W-90
Liquide de frein/embrayage	SAE J1703 ou FMVSS116 DOT-3	

## Spécifications

### ▼ Contenances

#### (Quantités approximatives)

Dénomination		Capacité	
Huile moteur	Avec remplacement du filtre à huile	4,2 litres (4,4 US qt, 3,7 Imp qt)	
	Sans remplacement du filtre à huile	4,0 litres (4,2 US qt, 3,5 Imp qt)	
Liquide de refroidissement	Etats-Unis et Canada	Boîte de vitesses manuelle	7,4 litres (7,8 US qt, 6,5 Imp qt)
		Boîte de vitesses automatique	7,6 litres (8,0 US qt, 6,7 Imp qt)
	Mexique	Boîte de vitesses manuelle	7,5 litres (7,9 US qt, 6,6 Imp qt)
		Boîte de vitesses automatique	7,8 litres (8,2 US qt, 6,9 Imp qt)
Liquide de boîte de vitesses manuelle		1,65 litre (1,74 US qt, 1,45 Imp qt)	
Liquide de boîte de vitesses automatique		7,8 litres (8,2 US qt, 6,9 Imp qt)	
Huile de boîte de transfert		0,45 litre (0,48 US qt, 0,40 Imp qt)	
Huile de différentiel arrière		0,45 litre (0,48 US qt, 0,40 Imp qt)	
Réservoir de carburant	2WD	56,0 litres (14,8 US gal, 12,3 Imp gal)	
	AWD	58,0 litres (15,3 US gal, 12,8 Imp gal)	

Vérifier les niveaux d'huile et de liquide à l'aide des jauges ou des repères de niveau sur les réservoirs.

### ▼ Dimensions

Dénomination	Spécifications du véhicule
Longueur hors tout	4.540 mm (178,7 po.)
Largeur hors tout	1.840 mm (72,4 po.)
Hauteur hors tout	1.710 mm (67,3 po.)
Voie avant	1.585 mm (62,4 po.)
Voie arrière	1.590 mm (62,6 po.)
Empattement	2.700 mm (106,3 po.)

### ▼ Poids

#### 2WD

Dénomination	Poids	
	Boîte de vitesses manuelle	Boîte de vitesses automatique
PNBV (Poids nominal brut du véhicule)	1.927 kg (4.248 lb)	1.961 kg (4.323 lb)
PNBE (Poids nominal brut sur l'essieu)	Avant	964 kg (2.125 lb)
	Arrière	966 kg (2.130 lb)

## Spécifications

### AWD

Dénomination		Poids
PNBV (Poids nominal brut du véhicule)		2.024 kg (4.462 lb)
PNBE (Poids nominal brut sur l'essieu)	Avant	1.016 kg (2.240 lb)
	Arrière	1.011 kg (2.229 lb)

### ▼ Climatiseur

Le type de réfrigérant utilisé est indiqué sur une étiquette fixée à l'intérieur du compartiment moteur. Vérifier l'étiquette avant de faire le plein de réfrigérant. Se référer à Système de commande de température à la page 5-2.

Dénomination	Classification
Type de réfrigérant	HFC134a (R-134a)

### ▼ Ampoules

#### Eclairage extérieur

Ampoule		Catégorie	
		Puissance en watt	ECE R (SAE)
Avec phares à ampoules halogènes			
Phares	Feux de croisement	55	H11 (H11)
	Feux de route	60	HB3 (HB3)
Feux de position diurnes			
Avec phares à ampoules à décharge en xénon			
Phares	Feu de route/croisement	35	D4S (D4S)
Feux de position diurnes		13	P13W (—)
Clignotants avant/ Feux de stationnement (Feux de position avant)		27/8	— (#1157NA)
Antibrouillards *		55	H11 (H11)
Clignotants latéraux		LED* <sup>1</sup>	— (—)
Feu de freinage auxiliaire		LED* <sup>1</sup>	— (—)
Clignotants arrière		21	WY21W (22.3CP)
Feux de freinage/Feux arrière		21/5	W21/5W (#7443)
Feux de position arrière		5	W5W (4CP)
Feux arrière (côté hayon)		5	W5W (4CP)
Feu de recul		18	W16W (#921)
Feux de plaque d'immatriculation		5	W5W (—)

\*1 LED est l'abréviation de Light Emitting Diode (diode électroluminescente)

9-6 \*Certains modèles.

## Spécifications

### Eclairage de l'habitacle

Ampoule	Catégorie	
	Puissance en watt	ECE R
Eclairage au pavillon (Avant)/Lampes de lecture	8	—
Lampe de lecture arrière	8	—
Eclairage de compartiment à bagages	5	—
Eclairages de miroir de pare-soleil *	2	—

### ▼ Pneus

#### REMARQUE

Les pneus montés sont ceux qui correspondent le mieux aux besoins du châssis du véhicule.

Lors du remplacement des pneus, Mazda recommande de les remplacer par des pneus du même type que ceux montés à l'origine. Pour plus de détails, s'adresser à un concessionnaire agréé Mazda.

Vérifier l'étiquette de pressions de gonflage des pneus pour la taille des pneus et leur pression de gonflage.

Se référer à Pression de gonflage des pneus à la page 6-38.

#### Roue de secours standard

(Etats-Unis et Canada)

Taille de pneu	Pression de gonflage	
	Avant	Arrière
P225/65R17 100H	230 kPa (34 psi)	230 kPa (34 psi)
P225/55R19 99V	250 kPa (36 psi)	250 kPa (36 psi)

(Mexique)

Taille de pneu		Pression de gonflage	
		Jusqu'à 3 personnes	—A pleine charge
225/65R17 102V	Avant	230 kPa (2,3 bar, 33 psi)	260 kPa (2,6 bar, 38 psi)
	Arrière	230 kPa (2,3 bar, 33 psi)	280 kPa (2,8 bar, 41 psi)
225/55R19 99V	Avant	250 kPa (2,5 bar, 36 psi)	260 kPa (2,6 bar, 38 psi)
	Arrière	250 kPa (2,5 bar, 36 psi)	290 kPa (2,9 bar, 42 psi)

Poids d'une personne: environ 75 kg

#### Roue de secours à usage temporaire

(Etats-Unis et Canada)

Taille de pneu	Pression de gonflage
T145/90D16 106M	420 kPa (60 psi)
T155/90D18 103M	

(Mexique)

Taille de pneu	Pression de gonflage
185/80R17 95M	250 kPa (36 psi)

\* Certains modèles.



## Spécifications

---

### ▼ Fusibles

Se référer à Fusibles à la page 6-52.

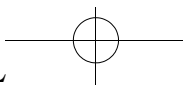



## Fonctions de personnalisation

### Fonctions de personnalisation

Pour les véhicules équipés d'un affichage audio (type de fonction à l'écran), le client peut modifier les réglages de fonction suivants.

Pour les véhicules équipés d'un affichage audio (type de fonction à l'écran), il est possible de modifier les réglages de fonction suivants chez un concessionnaire agréé Mazda. S'adresser à un concessionnaire agréé Mazda pour plus de détails.

Les éléments dans dont il est possible de modifier les paramètres de fonction diffèrent selon le marché et les spécifications.

Dénomination	Fonction	Réglage en usine	Réglages disponibles
Verrouillage électrique des portières*1	Change le réglage de la fonction de verrouillage/déverrouillage automatique pour toutes les portières selon la vitesse du véhicule, l'état de l'alimentation électrique du véhicule, et la position du levier sélecteur	Verr. : cond. Déverr. : arr. allum.	Arrêt/Verrouiller durant la conduite/Verr. : autre Park. Déverr. : Park/Verr. en mode autre que Park
Système d'ouverture à télécommande	Il est possible de modifier la méthode de déverrouillage des portières en utilisant la télécommande	1 fois : cond. 2 fois : 4 portes	Une fois : toutes les portes
	Il est possible de modifier la durée à l'issue de laquelle les portières se verrouillent automatiquement après avoir été déverrouillées avec la télécommande	60 secondes	30 secondes/90 secondes
Système d'ouverture à télécommande	Il est possible de régler le volume du bip de réponse lors du fonctionnement du système d'ouverture à télécommande	Moyen	Arrêt/Faible/Élevé
	Il est possible de modifier la fonction qui permet de verrouiller automatiquement les portières lorsque le conducteur emporte la clé	Arrêt	Marche
	Il est possible de modifier la méthode qui permet de déverrouiller les portières en utilisant l'interrupteur de commande	1 fois : cond. 2 fois : 4 portes	Une fois : toutes les portes
	Il est possible de modifier la durée à l'issue de laquelle les portières se verrouillent automatiquement après avoir été déverrouillées avec la télécommande	60 secondes	30 secondes/90 secondes
Entrée éclairée	Il est possible de modifier la durée à l'issue de laquelle la lampe intérieure s'éteint automatiquement (permet d'éviter que la batterie ne s'épuise lorsqu'une portière est ouverte/entrouverte)	30 minutes	60 minutes/10 minutes
	Il est possible de modifier la durée à l'issue de laquelle la lampe intérieure s'éteint automatiquement une fois toutes les portières fermées	15 secondes	7,5 secondes/30 secondes/60 secondes
Changement de file (virage intelligent)	Il est possible de modifier la fonction de virage intelligent	Arrêt	Marche
Commande automatique des essuie-glace	Il est possible de modifier la fonction de commande d'essuie-glace automatique	Marche (détection de pluie)	Arrêt (intermittent)

## Fonctions de personnalisation

Dénomination	Fonction	Réglage en usine	Réglages disponibles
Phares auto arrêt *2	Il est possible de modifier la durée à l'issue de laquelle les phares s'éteignent une fois le contacteur coupé	30 secondes	0 seconde/60 secondes/90 secondes/120 secondes
Commande d'éclairage automatique	Il est possible de modifier le réglage de la minuterie marche/arrêt des phares en fonction de la clarté/de l'obscurité ambiante	Moyen	Lumineux/Moyennement lumineux/Moyennement sombre/Sombre

Pour la procédure de réglage de la fonction, se référer à Configuration à la page 5-57.

\*1 Les modifications de réglage en utilisant l'interrupteur de verrouillage de portière peuvent également être exécutées. Se référer à Fonction de verrouillage/déverrouillage automatique à la page 3-15.

\*2 Si le réglage est modifié par 0 seconde, l'opération suivante est effectuée selon la position de l'interrupteur des phares:

- À la position **AUTO** : Les phares s'éteignent immédiatement une fois que le contacteur est éteint.
- À n'importe quelle position autre que **AUTO** : Les phares ne s'éteignent pas lorsqu'on éteint le contacteur.

Les "Fonctions de personnalisation" suivantes sont disponibles. Ces réglages ne peuvent être modifiés que par un concessionnaire agréé Mazda.

Dénomination	Fonction	Réglage en usine	Réglages disponibles
Clignotant	Il est possible de modifier le niveau de volume du bip sonore de l'indicateur de direction	Haut	Niveau bas
Rappel des feux allumés	Il est possible de modifier le volume de l'alarme d'avertissement du rappel des feux allumés	Haut	Niveau bas/Arrêt
Système de surveillance des angles morts (BSM)	Il est possible de modifier le volume du bip sonore du BSM	Haut	Niveau bas/Arrêt

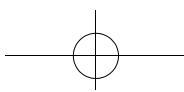

---

# **10** Index

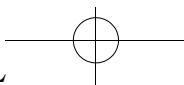
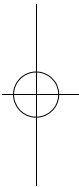
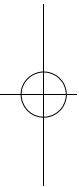

## Index

### A

Affichage de la température ambiante .....	4-13
Affichage de la température extérieure .....	4-13
Aide au démarrage en côte (HLA) ....	4-66
Ampoules	
Remplacement .....	6-42
Spécifications .....	9-6
Anneaux de fixation de la charge ....	5-109
Antibrouillards .....	4-51
Appels d'urgence .....	5-92
Appuie-tête .....	2-12
Assistance à la clientèle .....	8-2
Avertissement/Ronfleur .....	7-25
Avertisseur .....	4-58
Avertisseurs sonores	
Avertissement relatif à un problème de fonctionnement de l'interrupteur de commande .....	7-35
Avertisseur de ceinture de sécurité .....	7-34
Avertisseur de clé laissée dans le compartiment à bagages .....	7-35
Avertisseur de clé laissée dans le véhicule .....	7-35
Avertisseur de contacteur non mis sur la position d'arrêt (STOP) .....	7-34
Avertisseur de la clé retirée du véhicule .....	7-35
Avertisseur de surveillance de pression des pneus .....	7-36
Avertisseur du système de surveillance des angles morts (BSM) .....	7-36
Rappel des feux allumés .....	7-33
Voyant du système de coussins d'air/dispositif de prétension de ceinture de sécurité avant .....	7-33

### B

Batterie .....	6-32
Entretien .....	6-34
Spécifications .....	9-4
Bluetooth® .....	5-80
Dépannage .....	5-98
Système audio Bluetooth® .....	5-95
Téléphone mains-libres Bluetooth® .....	5-88
Boîte à gants .....	5-109
Boîte de vitesses automatique	
Conseils concernant la conduite .....	4-45
Déverrouillage d'urgence .....	4-41
Mode de sélection manuelle des rapports .....	4-41
Plages de la boîte de vitesses ....	4-39
Système de verrouillage de levier sélecteur .....	4-40
Boîte de vitesses manuelle .....	4-35
Recommandations concernant le passage des vitesses .....	4-36

### C

Carburant	
Contenance du réservoir .....	9-5
Exigences .....	3-22
Jauge .....	4-12
Trappe de remplissage et bouchon de réservoir .....	3-25
Ceintures de sécurité	
Blocage automatique .....	2-17
Blocage d'urgence .....	2-17
Femmes enceintes .....	2-16
Rallonge .....	2-23
Type à 3 points .....	2-18
Changement de file .....	4-52

## Index

### C

- Clé avancée
  - Plage de fonctionnement ..... 3-10
- Clés ..... 3-2
  - Fonction de suspension de clé ..... 3-7
  - Télécommande ..... 3-4
- Clignotant
  - Feux de détresse ..... 4-59
  - Phares ..... 4-46
- Clignotants et changement de file .... 4-52
- Combiné d'instruments ..... 4-10
- Commande audio au volant
  - Interrupteur de recherche ..... 5-59
  - Interrupteur de sourdine ..... 5-60
  - Réglage du volume ..... 5-59
- Commande d'éclairage ..... 4-46
- Commande dynamique de stabilité (DSC) ..... 4-71
- Compartiment à bagages ..... 5-110
- Compartiments de rangement ..... 5-108
  - Anneaux de fixation de la charge ..... 5-109
  - Boîte à gants ..... 5-109
  - Compartiment à bagages ..... 5-110
  - Console centrale ..... 5-109
  - Console supérieure ..... 5-108
  - Crochets à manteau arrière ..... 5-110
- Compte-tours ..... 4-12
- Compteur de vitesse ..... 4-11
- Compteur journalier ..... 4-11
- Compteur totalisateur et compteur journalier ..... 4-11
- Compteurs et jauges ..... 4-10
- Conduite dans des conditions dangereuses ..... 3-44
- Conduite dans l'eau ..... 3-48
- Conduite hivernale ..... 3-46
- Conduite sur routes irrégulières ..... 3-50

### C

- Conseils concernant la conduite ..... 3-43
  - Boîte de vitesses automatique .... 4-45
  - Conduite dans des conditions dangereuses ..... 3-44
  - Conduite dans l'eau ..... 3-48
  - Conduite hivernale ..... 3-46
  - Conduite sur routes irrégulières ..... 3-50
  - Pour désembourber le véhicule... 3-46
  - Rodage ..... 3-43
  - Suggestions pour rouler plus économiquement ..... 3-43
  - Surcharge ..... 3-49
  - Tapis de plancher ..... 3-45
- Console centrale ..... 5-109
- Console supérieure ..... 5-108
- Contact
  - Interrupteur ..... 4-2
- Contenances ..... 9-5
- Cric ..... 7-5
- Crochets à manteau arrière ..... 5-110

### D

- Dégivreur
  - Lunette arrière ..... 4-57
  - Rétroviseur ..... 4-58
- Dégivreur de lunette arrière ..... 4-57
- Dégivreur de rétroviseur ..... 4-58
- Démarrage avec batterie de secours ..... 7-15
- Démarrage du moteur ..... 4-4
- Démarrage d'urgence
  - Démarrage d'un moteur noyé .... 7-18
  - Démarrage en poussant ..... 7-18
- Description du remorquage ..... 7-21
- Déverrouillage du capot ..... 6-17
- Dimensions ..... 9-5

## Index

### D

- Direction assistée ..... 4-74
- Dispositifs de sécurité pour enfants
  - Installation de systèmes de dispositif de sécurité pour enfants ..... 2-32
  - Position d'installation de système de dispositif de sécurité pour enfants ..... 2-31
  - Système de dispositif de sécurité pour enfants de type LATCH ..... 2-41

### E

- Eclairage de compartiment à bagages ..... 5-102
- Eclairage du tableau de bord ..... 4-13
- Eclairages au pavillon ..... 5-102
- Eclairages intérieurs ..... 5-102
  - Eclairage de compartiment à bagages ..... 5-102
  - Eclairages au pavillon ..... 5-102
  - Lampes de lecture ..... 5-102
- Ecran de rétrovision ..... 4-87
- Enregistreur de données de conduite ..... 8-22
- Entretien ..... 6-2
- Entretien de l'habitacle ..... 6-65
  - Nettoyage des ceintures abdominale-baudrier ..... 6-67
  - Nettoyage des garnitures de l'habitacle ..... 6-65
  - Nettoyage des vitres de l'habitacle ..... 6-67
  - Protection du tableau de bord ..... 6-65

### E

- Entretien extérieur ..... 6-58
  - Entretien des parties métalliques brillantes ..... 6-62
  - Entretien des pièces en plastique ..... 6-64
  - Entretien des roues en aluminium ..... 6-63
  - Entretien du fini ..... 6-60
- Entretien périodique ..... 6-3
- Entretien réalisable par le propriétaire
  - Fermer le capot ..... 6-18
  - Ouvrir le capot ..... 6-17
  - Précautions concernant l'entretien réalisable par le propriétaire ..... 6-15
  - Remplacer la pile ..... 6-35
  - Vue générale du compartiment moteur ..... 6-19
- Essuie-glace
  - Remplacement des balais d'essuie-glace de pare-brise ..... 6-28
  - Remplacement du balai d'essuie-glace de lunette arrière ..... 6-29
- Essuie-glace de lunette arrière ..... 4-57
- Essuie-glace de pare-brise ..... 4-53
- Étiquettes d'informations sur le véhicule ..... 9-2

### F

- Feux de détresse ..... 4-59
- Feux de position diurnes ..... 4-51
- Fonction de suspension de clé ..... 3-7
- Fonctions de personnalisation ..... 9-9
- Frein de stationnement ..... 4-64

## Index

### F

Freins .....	4-63
Assistance des freins .....	4-66
Frein de stationnement .....	4-64
Freins .....	4-63
Indicateur d'usure des plaquettes .....	4-65

### G

Garantie .....	8-17
Gaz d'échappement .....	3-24

### H

Hayon .....	3-19
Huile moteur recommandée .....	6-20

### I

Immatriculation du véhicule à l'étranger .....	8-19
Immobilisation Crochet .....	7-22
Information sur l'étiquette .....	9-2
Informations essentielles .....	6-2
Informations relatives aux pneus .....	8-25

### J

Jauges .....	4-10
--------------	------

### L

La batterie est faible .....	7-15
Démarrage avec batterie de secours .....	7-15
Lampes de lecture .....	5-102
Lave-glace de lunette arrière .....	4-57

### L

Lave-glace de pare-brise .....	4-56
Lève-vitre électrique .....	3-31
Liquide Frein/Embrayage .....	6-24
Lave-glace .....	6-26
Liquides Classification .....	9-4
Lubrification de la carrosserie .....	6-27

### M

Miroirs de pare-soleil .....	5-101
Montre .....	5-104
Moteur Démarrage .....	4-4
Déverrouillage du capot .....	6-17
Gaz d'échappement .....	3-24
Huile .....	6-20
Liquide de refroidissement .....	6-22
Vue générale du compartiment moteur .....	6-19

### O

Ordinateur de bord .....	4-14
Oxyde de carbone .....	3-24

### P

Panneau pare-soleil .....	3-36
Pare-soleil .....	5-101
Phares Appel de phares .....	4-50
Commande .....	4-46
Feux de route/croisement .....	4-50
Réglage .....	4-50
Pièces et accessoires non originaux additionnels .....	8-20

## Index

### P

Pneu à plat .....	7-3
Installation de la roue de secours .....	7-12
Retrait d'un pneu à plat .....	7-9
Pneus .....	6-37
Chaînes à neige .....	3-47
Permutation des pneus .....	6-38
Pneu à plat .....	7-3
Pneus à neige .....	3-47
Pression de gonflage des pneus .....	6-38
Remplacement d'un pneu .....	6-39
Remplacement d'une roue .....	6-41
Roue de secours à usage temporaire .....	6-40
Spécifications .....	9-7
Système de classement uniforme de la qualité d'un pneu (indice UTQGS) .....	8-23
Poids .....	9-5
Porte-bouteilles .....	5-108
Porte-verres .....	5-107
Portières arrières, verrous de sécurité pour enfants .....	3-18
Pour désembourber le véhicule .....	3-46
Prise des accessoires .....	5-105
Problème	
Démarrage d'urgence .....	7-18
La batterie est faible .....	7-15
Lorsqu'il n'est pas possible d'ouvrir le hayon .....	7-37
Pneu à plat .....	7-3
Remorquage d'urgence .....	7-21
Stationnement en cas d'urgence ...	7-2
Surchauffe .....	7-19
Voyants/témoins et carillons d'alarme .....	7-25
Publications d'entretien .....	8-50

### Q

Qualité des lubrifiants .....	9-4
-------------------------------	-----

### R

Radio satellite .....	5-46
Régulateur de vitesse de croisière .....	4-75
Remorquage	
Attelage d'une remorque (Etats-Unis et Canada) .....	3-51
Remorquage récréatif .....	7-24
Remorquage d'urgence	
Crochets d'immobilisation .....	7-22
Description du remorquage .....	7-21
Remorquage récréatif .....	7-24
Remplacement	
Ampoules .....	6-42
Essuie-glace .....	6-27
Fusible .....	6-52
Pile .....	6-35
Pneus .....	6-39
Roue .....	6-41
Rétroviseur intérieur .....	3-29
Rétroviseurs	
Rétroviseur intérieur .....	3-29
Rétroviseurs extérieurs .....	3-28
Rétroviseurs extérieurs .....	3-28
Rodage .....	3-43
Roue de secours .....	7-5

### S

Serrures des portières .....	3-11
Service à la clientèle (mains libres) ...	5-94
Siège arrière .....	2-8
Siège avant .....	2-5



## Index

### S

Sièges	
Appui-tête .....	2-12
Chauffage de siège .....	2-7
Siège arrière .....	2-8
Siège avant .....	2-5
Signalement des problèmes de sécurité .....	8-15
Spécifications .....	9-4
Suggestions pour rouler plus économiquement .....	3-43
Surcharge .....	3-49
Surchauffe .....	7-19
Système antipollution .....	3-23
Système antivol .....	3-39
Système audio	
Antenne .....	5-13
Commande audio au volant .....	5-59
Conseils d'utilisation du système audio .....	5-13
Ensemble audio (Type A) .....	5-27
Ensemble audio (Type B) .....	5-37
Mode AUX/USB/iPod .....	5-61
Radio satellite .....	5-46
Système audio Bluetooth®	
Procédure d'utilisation du système audio Bluetooth® .....	5-95
Système d'antiblocage de frein (ABS) .....	4-68
Système de commande de température .....	5-2
Conseils d'utilisation .....	5-2
Fonctionnement des bouches d'aération .....	5-3
Spécifications relatives à l'essence .....	9-6
Type entièrement automatique .....	5-9
Type manuel .....	5-5

### S

Système de commande de traction (TCS) .....	4-69
Interrupteur TCS OFF .....	4-70
Système de sécurité	
Système antivol .....	3-39
Système d'immobilisation .....	3-37
Système de surveillance de pression des pneus .....	4-78
Système de surveillance des angles morts (BSM) .....	4-82
Entretien des capteurs radars .....	4-85
Interrupteur BSM OFF .....	4-85
Voyant BSM .....	4-84
Système de télécommande	
HomeLink .....	4-59
Système d'éclairage avant adaptable (AFS) .....	4-50
Système d'entrée éclairée .....	5-103
Système d'immobilisation .....	3-37
Système d'ouverture à télécommande .....	3-3, 3-9
Systèmes de coussin d'air .....	2-46
Systèmes de retenue supplémentaire à coussins d'air	
Composants du système de retenue supplémentaire .....	2-54
Contrôle .....	2-71
Critères de déploiement des coussins d'air SRS .....	2-61
Explication du fonctionnement des coussins d'air SRS .....	2-56
Limites du coussin d'air SRS .....	2-63
Système de classification des occupants des sièges du conducteur et du passager avant .....	2-65

## Index

### T

Tapis de plancher .....	3-45
Télécommande .....	3-4
Téléphone mains-libres Bluetooth®	
Annuler .....	5-90
Appel à l'aide d'un numéro de téléphone .....	5-88
Appels d'urgence .....	5-92
Fonctions appels multiples .....	5-93
Passer un appel à l'aide de l'historique des appels .....	5-92
Raccrocher un appel .....	5-89
Réception d'un appel entrant .....	5-89
Retour à l'opération précédente .....	5-90
Service à la clientèle .....	5-94
Sourdine .....	5-93
Transfert d'un appel .....	5-93
Transmission DTMF (signal multifréquence à deux tonalités) .....	5-94
Utilisation de la fonction d'aide .....	5-89
Utilisation de la numérotation abrégée .....	5-92
Utilisation du répertoire .....	5-90
Téléphones cellulaires .....	8-21

### T

Témoins	
AFS OFF .....	4-31
Anomalie de la direction assistée .....	4-24
BSM OFF .....	4-33
Clignotants .....	4-32
Croisière .....	4-33
Faible température du liquide de refroidissement du moteur .....	4-32
Feux allumés .....	4-34
Feux de détresse .....	4-32
Feux de route .....	4-32
Indication de l'affichage .....	4-19
KEY .....	4-29
Position de plage de boîte de vitesse .....	4-32
Prudence .....	4-19
Sécurité .....	4-33
TCS OFF .....	4-31
TCS/DSC .....	4-30

### U

Utilisation du système toutes roues motrices (AWD) .....	4-72
---	------

### V

Vérification du niveau de liquide de frein/ embrayage .....	6-24
Vérification du niveau de liquide de refroidissement .....	6-22
Vérification du niveau d'huile moteur .....	6-21
Vérification du niveau du liquide de lave- glace .....	6-26
Verrous de sécurité pour enfants des portières arrière .....	3-18

## Index

### V

#### Vitres

Lève-vitres électriques ..... 3-31

Volant ..... 3-27

Avertisseur ..... 4-58

#### Voyants

ABS ..... 4-20

Anomalie du moteur ..... 4-22

AWD ..... 4-23

Boîte de vitesses automatique .... 4-23

Ceinture de sécurité ..... 4-25

Circuit de charge ..... 4-21

Circuit de freinage ..... 4-19

Indication de l'affichage ..... 4-19

KEY ..... 4-29

Niveau bas de carburant ..... 4-25

Niveau bas de liquide de lave-  
glace ..... 4-27

Portière ouverte ..... 4-27

Pression d'huile moteur ..... 4-21

Principal ..... 4-20

Prudence ..... 4-19

Système de coussin d'air ..... 4-24

Système de surveillance de pression  
des pneus ..... 4-27

Système du dispositif de prétension  
des ceintures de sécurité avant.... 4-24

Température élevée du liquide de  
refroidissement du moteur ..... 4-22

Vérification du bouchon du réservoir  
de carburant ..... 4-25

