

## Table des matières

<b>Introduction</b>	<b>3</b>
---------------------	----------

<b>Instruments</b>	<b>8</b>
--------------------	----------

Témoins	10
Indicateurs	15

<b>Chaînes audio</b>	<b>18</b>
----------------------	-----------

Chaîne audio AM/FM stéréo avec lecteur de disques compacts	18
Chaîne audio AM/FM stéréo avec lecteur de cassettes et lecteur de 6 disques compacts monté dans la planche de bord	29

<b>Bloc de commande du chauffage et de la climatisation</b>	<b>47</b>
---	-----------

Chauffage et climatisation à commande manuelle	47
--	----

<b>Éclairage et phares</b>	<b>51</b>
----------------------------	-----------

Commutateur d'éclairage	51
Commande des clignotants	53
Remplacement des ampoules	54

<b>Commandes du conducteur</b>	<b>61</b>
--------------------------------	-----------

Commande d'essuie-glace/lave-glace	61
Réglage du volant de direction	63
Glaces à commande électrique	67
Rétroviseurs	68
Programmateur de vitesse	69

<b>Serrures et sécurité</b>	<b>77</b>
-----------------------------	-----------

Clés	77
Serrures	77
Alarme antivol	82

<b>Sièges et dispositifs de retenue</b>	<b>88</b>
---	-----------

Sièges	88
Dispositifs de retenue	99
Sacs gonflables	111
Dispositifs de retenue pour enfant	122

## Table des matières

### **Conduite 135**

Démarrage	135
Freins	140
Fonctionnement de la boîte de vitesses	145
Chargement du véhicule	166
Traction d'une remorque	169

### **Dépannage 176**

Feux de détresse	176
Fusibles et relais	177
Surchauffe	187
Démarrage-secours	194
Remorquage du véhicule	200

### **Assistance à la clientèle 202**

Défauts compromettant la sécurité (É.-U. seulement)	213
---	-----

### **Nettoyage 214**

### **Entretien et caractéristiques 220**

Compartiment moteur	229
Huile moteur	232
Batterie	236
Renseignements sur les carburants automobiles	244
Filtre(s) à air	261
Contenances	267
Caractéristiques du moteur	269

### **Accessoires 273**

### **Index 274**

Tous droits réservés. Toute reproduction, électronique ou mécanique, y compris la photocopie, l'enregistrement, tout système de mise en mémoire et de récupération de l'information, ainsi que la traduction, en tout ou en partie, est interdite sans avoir obtenu au préalable l'autorisation écrite de MNAO. MNAO peut changer le contenu des informations présentées dans ce guide sans préavis ni aucune obligation de sa part.

Copyright © 2003 MNAO

### FÉLICITATIONS!

Nous vous félicitons pour l'achat de votre nouveau véhicule Mazda. Veuillez prendre le temps de vous familiariser avec votre véhicule en lisant ce guide. Plus vous en saurez sur votre véhicule, plus vous prendrez plaisir à le conduire, et ce, en toute sécurité.

Pour obtenir plus de renseignements à propos de Mazda et de ses produits, visitez le site Web suivant :

- Aux États-Unis : [www.mazdausa.com](http://www.mazdausa.com)
- au Canada : [www.mazda.ca](http://www.mazda.ca)

Des renseignements supplémentaires utiles aux propriétaires de véhicules sont fournis dans d'autres publications.

Ce Guide du propriétaire fournit une description de chaque option et de chaque variante de modèle disponible; par conséquent, certains des articles décrits peuvent ne pas s'appliquer à votre véhicule en particulier. De plus, à cause des cycles d'impression, il est possible que certaines options soient décrites dans le guide avant qu'elles ne soient disponibles. Rappelez-vous de remettre le Guide du propriétaire au futur propriétaire si vous décidez de vendre votre véhicule puisqu'il est partie intégrante du véhicule.

**AVERTISSEMENT : En cas d'accident, l'interrupteur automatique de pompe d'alimentation coupera automatiquement l'alimentation en carburant qui se rend au moteur. L'interrupteur peut également être activé par une vibration soudaine (par exemple, une collision en garant le véhicule). Pour réenclencher l'interrupteur, consultez la rubrique *Interrupteur automatique de pompe d'alimentation* du chapitre *Dépannage*.**

## SÉCURITÉ ET PROTECTION DE L'ENVIRONNEMENT

### Symboles d'avertissement dans ce guide

Comment réduire au minimum les risques de blessures et lésions corporelles? Comment éviter les dommages à la propriété d'autrui, à votre véhicule et à son équipement?

Dans ce Guide, vous trouverez des réponses à ce genre de questions sous forme de directives mises en évidence par la mention

**AVERTISSEMENT** en caractères gras. Ces directives doivent être lues et respectées.



# Introduction

## Symboles d'avertissement de votre véhicule

Lorsque vous apercevez ce symbole, il est primordial que vous consultiez la section correspondante du guide avant de toucher ou de tenter de régler quoi que ce soit.



## Protection de l'environnement

Nous devons tous contribuer à la protection de l'environnement. Un usage approprié du véhicule ainsi que le respect des normes relatives



à la récupération et à l'élimination des liquides de vidange, des lubrifiants et des produits de nettoyage sont des facteurs importants dans la poursuite de cet objectif. L'information relative à ce sujet dans ce guide est mise en évidence par le symbole de l'arbre.

Assurez-vous de toujours prendre toutes les précautions nécessaires ou réglementaires lors de la mise au rebut des liquides de vidange de votre véhicule. Consultez les centres locaux de recyclage pour tout renseignement sur le recyclage et la récupération de ces liquides.

## RODAGE DE VOTRE VÉHICULE

Il n'existe aucune règle particulière relative au rodage de votre véhicule. Au cours des premiers 1 600 km (1 000 mi), faites varier fréquemment la vitesse du véhicule afin de faciliter l'ajustement des pièces mécaniques entre elles.

## AVIS SPÉCIAUX

### Enregistreur de données d'événement

L'ordinateur de votre véhicule est capable d'enregistrer des données détaillées qui peuvent inclure l'information suivante, sans s'y limiter :

- l'utilisation des dispositifs de protection, incluant les ceintures de sécurité, par le conducteur et les passagers;
- le rendement des divers systèmes et modules du véhicule; et
- les données reliées au moteur, à l'accélérateur, à la direction, au circuit de freinage ou à tout autre statut de système, et qui peuvent fournir des renseignements sur la manière dont le conducteur actionne le véhicule, incluant, sans s'y limiter, la vitesse du véhicule.

Cette information peut être sauvegardée pendant l'utilisation normale du véhicule, de même qu'en cas d'accident ou d'accident évité de justesse. Cette information ainsi sauvegardée peut être lue et utilisée par :

- des ateliers de service et de réparation;
- les autorités policières ou les organismes gouvernementaux;
- le constructeur et le distributeur.

### Garanties offertes

La Garantie limitée de véhicule neuf comprend une garantie intégrale, une garantie sur les dispositifs de retenue et une garantie anticorrosion. De plus, votre véhicule peut être couvert contre les défauts des dispositifs antipollution et le mauvais rendement de ceux-ci. Pour savoir exactement ce qui est couvert et ce qui ne l'est pas, consultez le *Livret de garantie* qui vous a été remis avec votre Guide du propriétaire.

### Utilisation de votre véhicule comme ambulance

**AVERTISSEMENT : N'utilisez pas ce véhicule comme ambulance.**

N'utilisez pas votre véhicule comme ambulance, car il n'est pas équipé du préaménagement ambulance.

## Introduction

Voici quelques pictogrammes que vous pourriez trouver sur votre véhicule.

### Glossaire de symboles automobiles

Avertissement de sécurité		Consultez le Guide du propriétaire	
Protection de l'environnement		Bouclage de la ceinture de sécurité	
Sac gonflable – avant		Sac gonflable – latéral	
Siège d'enfant		Avertissement de pose de siège d'enfant	
Point d'ancrage inférieur pour siège d'enfant		Patte d'ancrage pour siège d'enfant	
Circuit de freinage		Freinage antiblocage	
Liquide de frein – sans produits pétroliers		Commutateur combiné d'éclairage	
Feux de détresse		Phares antibrouillards – avant	
Porte-fusibles		Réenclenchement de la pompe d'alimentation	
Essuie-glace/lave-glace		Dégivrage/désembuage du pare-brise	
Dégivrage/désembuage de la lunette arrière		Glaces à commande électrique	

## Glossaire de symboles automobiles

Condamnation des  
lève-glaces électriques



Fonction d'alarme de  
détresse



Huile moteur



Liquide de  
refroidissement du  
moteur



Température du liquide  
de refroidissement du  
moteur



Laissez refroidir avant  
d'ouvrir



Batterie



Tenez éloigné du tabac  
allumé, des flammes et  
des étincelles



Électrolyte



Gaz explosif



Avertissement  
concernant le ventilateur



Liquide de direction  
assistée



Maintenez un niveau  
approprié



Système antipollution



Filtre à air du moteur



Fonction antipatinage



Filtre à air de l'habitacle



Cric



Témoin du bouchon de  
réservoir de carburant



### AU SUJET DE CE GUIDE

Les informations présentées dans ce guide étaient exactes au moment de mettre sous presse. Mazda peut en changer le contenu sans préavis.

# Instruments

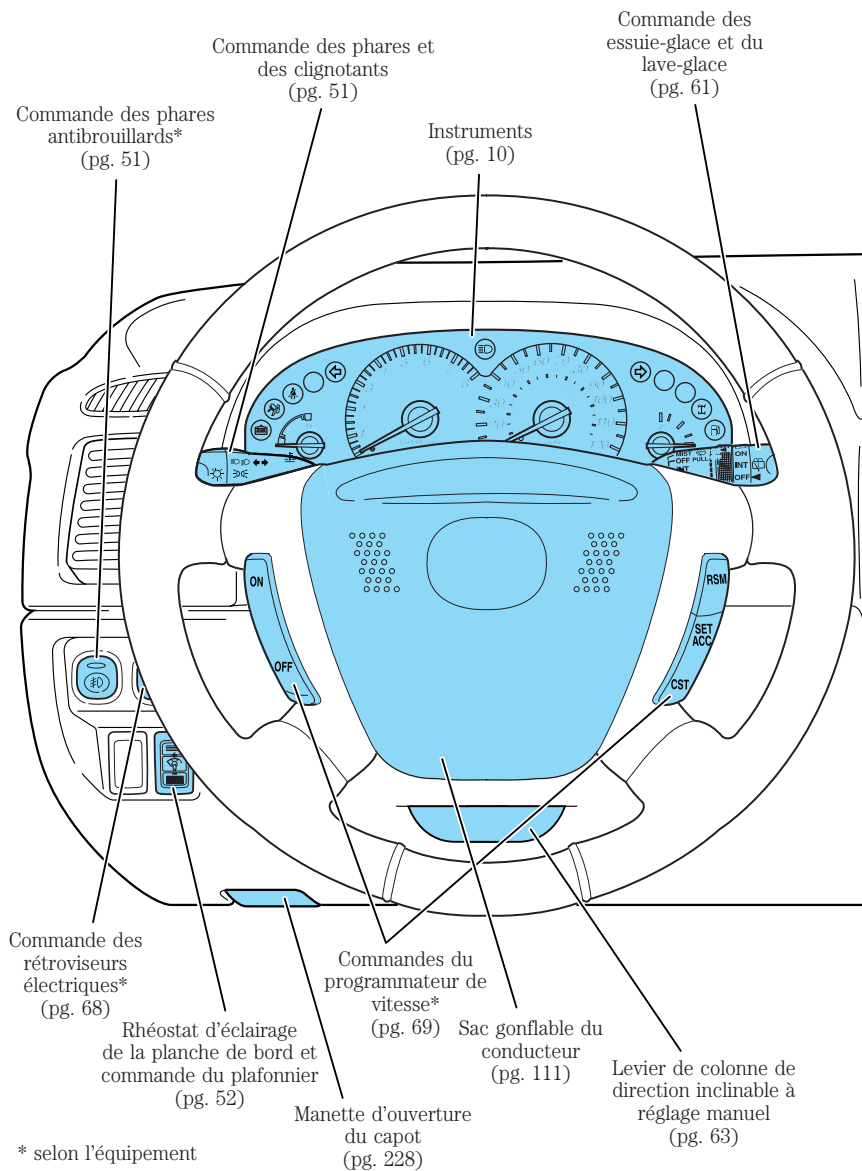



# Instruments

Commande du dégivreur  
de lunette arrière  
(pg. 51)

Commande des feux de  
détresse  
(pg. 176)

Chaîne audio  
(pg. 18)

Sélecteur du mode  
4 roues motrices\*  
(pg. 156)

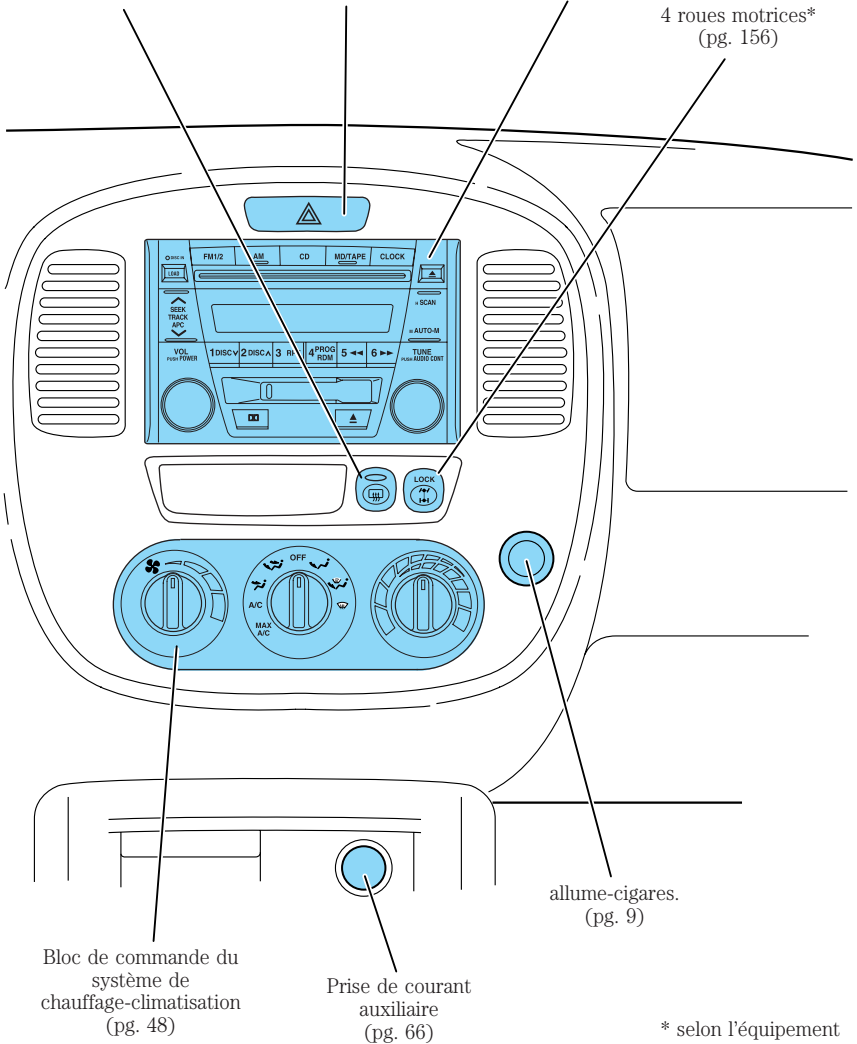

Bloc de commande du  
système de  
chauffage-climatisation  
(pg. 48)

Prise de courant  
auxiliaire  
(pg. 66)

allume-cigares.  
(pg. 9)

\* selon l'équipement

# Instruments

## TÉMOINS ET CARILLONS

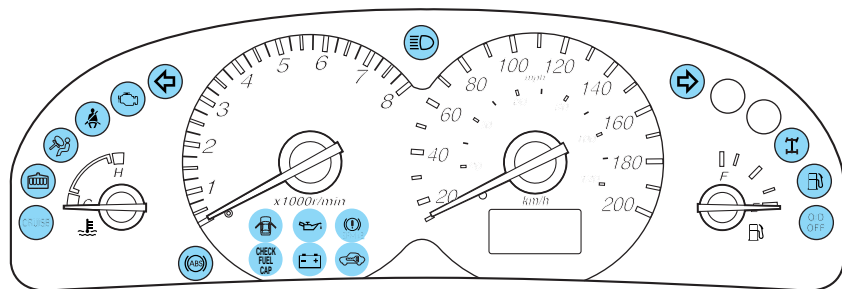



Les témoins et les indicateurs peuvent vous avertir de la présence d'un problème dans l'un des circuits de votre véhicule, qui peut s'aggraver au point de nécessiter des réparations coûteuses. Un témoin peut s'allumer lorsqu'un problème se produit au niveau d'une des fonctions de votre véhicule. Plusieurs témoins s'allument lorsque vous démarrez votre véhicule, pour vérifier que les ampoules fonctionnent. Si l'un des témoins demeure allumé après le démarrage du véhicule, faites vérifier le système correspondant immédiatement.

### Témoin d'anomalie du moteur :

Un ordinateur de bord surveille les dispositifs antipollution de votre véhicule. Ce circuit, communément appelé circuit de diagnostic embarqué (OBD II), permet de protéger l'environnement en veillant à ce que les dispositifs antipollution du véhicule fonctionnent selon les normes gouvernementales. Le circuit de diagnostic embarqué aide également le technicien à réparer votre véhicule correctement.



Le témoin d'anomalie du moteur  s'allume lorsque le commutateur d'allumage est tourné en position CONTACT, lors du contrôle des témoins. Si ce témoin s'allume après la mise en marche du moteur, ce peut être l'indication d'une anomalie des dispositifs antipollution. Ce témoin peut s'allumer sans qu'une anomalie du moteur ne soit décelée par le conducteur. Le véhicule peut être conduit et ne requiert normalement pas de remorquage.

**Si le témoin  s'allume**

### Le témoin s'allume (sans clignoter) :

C'est l'indication que le circuit de diagnostic embarqué a décelé une anomalie.

Des anomalies temporaires peuvent également causer l'allumage du témoin  . Par exemple :

1. Le véhicule est tombé en panne sèche. (Le moteur peut avoir des ratés ou fonctionner de façon irrégulière.)
2. Le carburant est de mauvaise qualité ou contient de l'eau.
3. Le bouchon de réservoir de carburant est peut-être mal vissé.

Vous pouvez corriger ces anomalies temporaires en faisant le plein du réservoir avec du carburant de haute qualité à l'indice d'octane recommandé ou en vous assurant que le bouchon du réservoir de carburant est bien vissé. Si vous avez remédié à ces problèmes et qu'aucune autre anomalie intermittente n'est présente, le témoin d'anomalie du moteur  devrait s'éteindre après trois cycles de conduite. (Un cycle de conduite consiste en un démarrage à froid, suivi d'un parcours en milieu urbain et sur autoroute.) Aucune réparation supplémentaire n'est requise.

Si le témoin  reste allumé, faites réparer votre véhicule dès que possible.

**Remarque :** Le témoin  s'allume si le plein est effectué alors que le moteur est en marche.

**AVERTISSEMENT : Ne faites jamais le plein lorsque le moteur tourne.**

### Le témoin clignote :

Le moteur a des ratés, ce qui peut endommager le réacteur catalytique. Conduisez à vitesse modérée (évités les accélérations et les décélérations soudaines) et faites réparer votre véhicule dès que possible.

**AVERTISSEMENT : Si le moteur a des ratés, des températures excessives à l'échappement risquent d'endommager le réacteur catalytique, le circuit d'alimentation, le revêtement du plancher du véhicule ou d'autres éléments, et peuvent entraîner des risques d'incendie.**

## Instruments

### **Témoin du bouchon de réservoir de carburant :**

Ce témoin s'allume momentanément lorsque le contact est établi à l'allumage pour vérifier que l'ampoule fonctionne. Lorsque

ce témoin s'allume, vérifiez le bouchon de remplissage du réservoir de carburant. Le fait de continuer à utiliser le véhicule pendant que le témoin du bouchon de réservoir de carburant est allumé peut actionner le témoin . Une fois le bouchon de remplissage du réservoir de carburant bien vissé, le témoin s'éteint après une période de conduite normale. Les témoins restent allumés plus ou moins longtemps, selon les conditions de conduite.

**CHECK  
FUEL  
CAP**

### **Le système peut mettre un certain temps avant de détecter que le bouchon de remplissage du réservoir de carburant est mal vissé.**

Pour obtenir de plus amples renseignements à ce sujet, consultez la rubrique *Bouchon de réservoir de carburant* du chapitre *Entretien et caractéristiques*.

### **Témoin du circuit de freinage :**

s'il est fonctionnel, ce témoin

s'allume brièvement dans les

situations suivantes : lorsque le

commutateur d'allumage est placé à

la position Contact alors que le moteur ne tourne pas, lorsque le

commutateur d'allumage passe de la position Contact à la

position Démarrage, ou lorsque le frein de stationnement est serré alors

que le commutateur d'allumage est à la position Contact. Si, dans l'une

ou l'autre de ces situations, le témoin du circuit de freinage ne s'allume

pas, faites vérifier immédiatement votre véhicule chez votre

concessionnaire. Si ce témoin reste allumé une fois le frein de

stationnement desserré, cela indique que le niveau de liquide de frein est

insuffisant et que le circuit de freinage doit être immédiatement inspecté

par un concessionnaire Mazda autorisé.

**(!)**  
**BRAKE**

**AVERTISSEMENT : Il peut s'avérer dangereux de conduire le véhicule alors que le témoin du circuit de freinage est allumé. Une diminution marquée du rendement des freins peut survenir et se traduire par une plus longue distance de freinage. Faites immédiatement vérifier le véhicule chez votre concessionnaire.**

### **Témoin de défaillance du freinage antiblocage (ABS) (selon l'équipement) :**

si ce témoin demeure allumé ou clignote continuellement, ceci indique la présence d'une défektivité du système antiblocage; faites réparer celui-ci immédiatement. Le circuit de freinage régulier continue de fonctionner normalement, à moins que le témoin du circuit de freinage ne soit également allumé.



**AVERTISSEMENT :** Si ce témoin reste allumé, continue de clignoter ou ne s'allume pas, les freins antiblocage requièrent une intervention immédiate. Lorsque le témoin de défaillance du freinage antiblocage est allumé, c'est l'indication que la fonction antiblocage est inopérante, mais que le freinage normal reste fonctionnel, à moins que le témoin de frein ne soit également allumé lorsque le frein de stationnement est desserré.

**Témoin des sacs gonflables :** si ce témoin ne s'allume pas lorsque le contact est établi, s'il clignote continuellement ou demeure allumé, faites immédiatement réparer le circuit des sacs gonflables. Un carillon retentit également lorsqu'une défaillance est décelée au niveau des dispositifs de protection supplémentaires.



**Témoin de ceinture de sécurité :** ce témoin s'allume pour vous rappeler de boucler votre ceinture de sécurité. Un carillon retentit pour vous rappeler de boucler votre ceinture de sécurité.



**Témoin du circuit de charge :** ce témoin s'allume lorsque la batterie ne se charge pas correctement.



**Témoin de pression d'huile moteur :** ce témoin s'allume pour indiquer que la pression d'huile



## Instruments

moteur est tombée sous le niveau normal; consultez la rubrique *Huile moteur* du chapitre *Entretien et caractéristiques*.

### Témoin de bas niveau de liquide de refroidissement (selon l'équipement) :

Ce témoin s'allume pour indiquer que le niveau du liquide de refroidissement est bas et que du liquide doit être ajouté; consultez la rubrique *Liquide de refroidissement* du chapitre *Entretien et caractéristiques*.

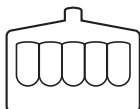

### Témoin de bas niveau d'essence :

ce témoin s'allume lorsque le réservoir est vide ou presque vide (consultez la rubrique *Indicateur de niveau de carburant* de ce chapitre).



**Témoin d'annulation de la surmultipliée :** ce témoin s'allume lorsque la fonction de surmultipliée de la boîte de vitesses est hors fonction. Consultez le chapitre *Conduite*.

O/D  
OFF

**Si le témoin clignote ou ne s'allume pas, faites réparer la boîte de vitesses dès que possible; sinon, elle pourrait subir des dommages.**

### Témoin du mode 4 roues motrices (selon l'équipement) :

Ce témoin s'allume lorsque le mode 4 roues motrices est engagé; consultez le chapitre *Conduite*.



**Remarque :** Si ce témoin continue de clignoter, faites vérifier votre véhicule par un technicien qualifié.

### Témoin du système antidémarrage

**antidémarrage :** ce témoin clignote lorsque le système antidémarrage Securilock<sup>™</sup> est activé. Consultez la rubrique *Système antidémarrage SecuriLock<sup>™</sup>* du chapitre *Serrures et sécurité*.



**Témoin du programmeur de vitesse :** ce témoin s'allume lorsque le programmeur de vitesse est activé. Ce témoin s'éteint lorsque le programmeur est désactivé;

CRUISE

consultez le chapitre *Commandes du conducteur*.

## Instruments

**Témoin de porte mal fermée :** Ce témoin s'allume lorsque le contact est établi à l'allumage et qu'une des portes, le hayon ou la glace du hayon sont ouverts.



**Clignotants :** ce témoin s'allume lorsque le clignotant droit ou gauche ou les feux de détresse sont mis en fonction. Si ces témoins restent allumés ou clignotent rapidement, il est possible qu'une ampoule soit grillée.



**Témoin des feux de route :** ce témoin s'allume lorsque les phares sont allumés en position feux de route.



**Carillon avertisseur de ceinture de sécurité :**  Ce carillon retentit pour rappeler aux occupants de boucler leur ceinture de sécurité.

**Carillon avertisseur de la clé dans le commutateur d'allumage :** ce carillon avertisseur retentit lorsque la clé est laissée dans le commutateur d'allumage avec ce dernier en position Arrêt, Antivol ou Accessoires et que la porte du conducteur est ouverte.

**Carillon de rappel des phares allumés :** ce carillon retentit lorsque les phares ou les feux de position sont allumés alors que le contact est coupé (lorsque la clé n'est pas dans le commutateur) et que la porte du conducteur est ouverte.

## INDICATEURS

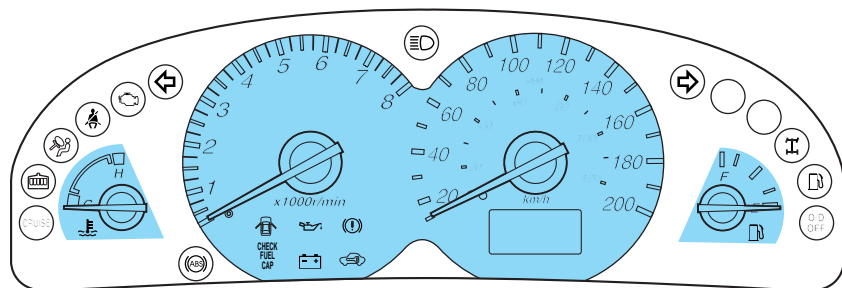

## Instruments

**Indicateur de vitesse :** Indique la vitesse actuelle du véhicule.

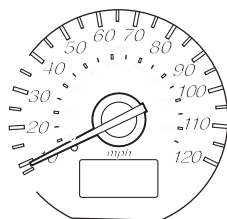

**Indicateur de température du liquide de refroidissement :**

Indique la température du liquide de refroidissement. À la température normale de fonctionnement, l'aiguille reste dans la plage normale comprise entre « H » et « C ».

**Si l'aiguille entre dans la plage rouge, cela indique que le moteur surchauffe. Arrêtez le véhicule dès qu'il est possible et prudent de le faire, coupez le contact et laissez le moteur refroidir.** Consultez la rubrique *Liquide de refroidissement du moteur* dans le chapitre *Entretien et caractéristiques*.

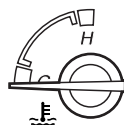

**AVERTISSEMENT :** Lorsque le moteur et le radiateur sont chauds, du liquide de refroidissement bouillant et de la vapeur peuvent jaillir sous pression du vase d'expansion et causer de graves blessures. Ne retirez pas le bouchon du circuit de refroidissement si le moteur et le radiateur sont chauds.

**REMARQUE :** Cet indicateur enregistre la température du liquide de refroidissement du moteur, mais n'en indique pas le niveau. Si le liquide de refroidissement n'est pas au niveau approprié, la température indiquée par le thermomètre en sera faussée.

**Compteur kilométrique :** Indique le kilométrage (ou millage) total parcouru par votre véhicule.





**Compteur journalier :** Indique le kilométrage (ou millage) parcouru pendant un trajet particulier. Pour remettre le compteur à zéro, appuyez sur le bouton pendant au moins une seconde. Pour alterner entre le compteur kilométrique et le compteur journalier, appuyez sur le bouton pendant moins d'une seconde.

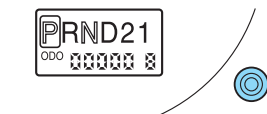

**Compte-tours :** Indique le régime moteur en tours par minute. Le fait de conduire votre véhicule alors que l'aiguille du compte-tours reste continuellement dans la zone rouge risque d'endommager le moteur.

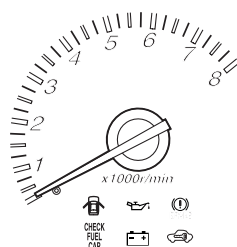

**Indicateur de niveau de carburant :** Cet indicateur affiche le niveau approximatif du carburant dans le réservoir. L'indication du niveau de carburant peut varier légèrement lorsque le véhicule se déplace ou roule dans une côte.

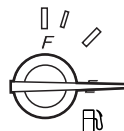

Lorsque vous faites le plein de carburant alors que la jauge indique un réservoir vide, la quantité de carburant requise pour remplir le réservoir est inférieure à la contenance publiée en raison d'une réserve de carburant.

**Remarque :** La trappe de carburant est située du côté conducteur du véhicule.

## Chaînes audio

### RADIO AM/FM AVEC LECTEUR DE DISQUES COMPACTS

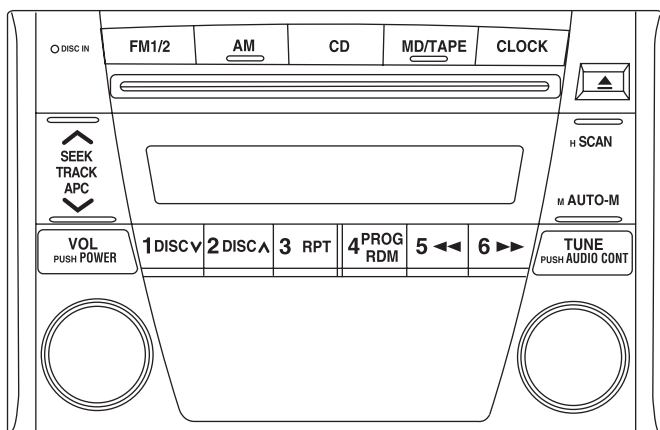

#### Touche marche/arrêt et commande du volume sonore

Pour que la chaîne audio fonctionne, assurez-vous que l'allumage se trouve à la position ACCESSOIRES ou CONTACT.

Appuyez sur la commande pour allumer ou pour éteindre la chaîne audio.

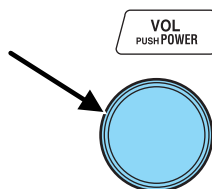

Tournez le bouton pour augmenter ou diminuer le volume.

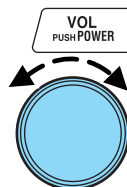

**REMARQUE :** Pour éviter de décharger la batterie, ne laissez pas la radio allumée trop longtemps lorsque le moteur est arrêté.

**REMARQUE :** Une fois le système éteint, appuyez de nouveau sur la commande de volume pour entendre la dernière fréquence sélectionnée.

### Choix de bande AM/FM

Pour que la radio fonctionne, assurez-vous que l'allumage se trouve à la position ACCESSOIRES ou CONTACT. Appuyez sur la touche AM ou FM1/2 pour passer en mode radio.

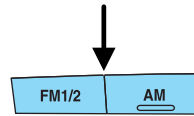

### Choix de bande

Pour choisir la bande AM, appuyez sur la touche AM et pour choisir la bande FM1 ou FM2, appuyez sur la touche FM1/2.

La gamme choisie sera affichée. Si la réception FM est stéréo, les lettres ST s'affichent.

**Remarque :** Si le signal FM transmis devient trop faible, la radio passe automatiquement du mode STÉRÉO au mode MONO pour atténuer les parasites, et le témoin ST s'éteint.

### Commande de syntonisation

La commande de syntonisation est disponible dans les modes radio, lecteur de cassettes et lecteur de disques compacts pour régler le niveau des graves, des aigus, de la balance gauche-droite, de la balance avant-arrière et de la gamme moyenne.

Appuyez sur la touche TUNE pour sélectionner la fonction souhaitée.

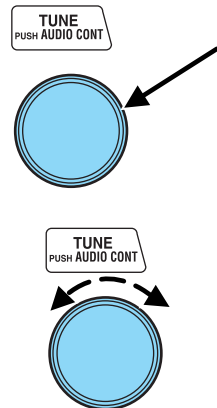

Tournez la commande TUNE pour régler les divers niveaux.

Consultez la rubrique *Réglage des aigus* pour obtenir les instructions de réglage du niveau.

## Chaînes audio

La commande TUNE fonctionne aussi en mode radio pour augmenter ou réduire manuellement la fréquence.

Tournez la commande TUNE vers la gauche pour réduire la fréquence.

Tournez la commande TUNE vers la droite pour augmenter la fréquence.

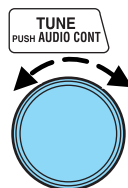

### Balayage automatique

Le balayage automatique peut être utilisé en mode radio et en mode lecteur de disques compacts.

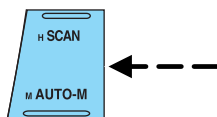

#### **Balayage automatique en mode radio**

Appuyez sur la touche SCAN pour obtenir un bref échantillon de chaque station audible sur l'échelle des fréquences. Appuyez de nouveau sur la touche SCAN pour arrêter le balayage automatique.

#### **Balayage automatique en mode lecteur ou chargeur de disques compacts**

Appuyez sur la touche SCAN pendant la lecture d'un disque compact pour entendre les dix premières secondes de chaque piste. Pour arrêter le balayage, appuyez de nouveau sur la touche.

**REMARQUE :** Si l'appareil est laissé en mode de balayage, la lecture normale reprendra à l'endroit où la fonction de balayage avait été sélectionnée.

### Recherche automatique

La fonction de recherche automatique peut être utilisée en mode radio.

#### **Recherche automatique en mode radio**

Appuyez brièvement sur la touche SEEK.

- Appuyez sur ▲ pour rechercher la prochaine station audible vers le haut de l'échelle des fréquences.



- Appuyez sur ▼ pour rechercher la prochaine station audible vers le bas de l'échelle des fréquences.

**REMARQUE :** Si vous maintenez la touche enfoncée, les fréquences défilent continuellement sans s'arrêter. Après le signal sonore, la touche doit être relâchée.

### Réglage des aigus

Cette touche permet d'augmenter ou de diminuer les tonalités aiguës de votre chaîne audio.

Appuyez sur la touche audio jusqu'à ce que le message TREB s'affiche.

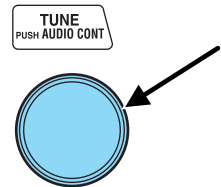

Tournez la commande vers la droite pour augmenter les tonalités aiguës de votre chaîne audio ou vers la gauche pour les diminuer.

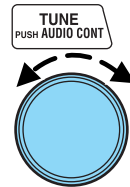

### Réglage des graves

Cette touche permet d'augmenter ou de diminuer les tonalités graves de votre chaîne audio.

Appuyez sur la touche audio jusqu'à ce que le message BASS s'affiche.

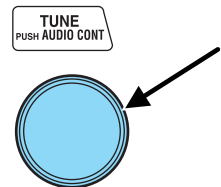

## Chaînes audio

Tournez la commande vers la droite pour augmenter les tonalités graves de votre chaîne audio ou vers la gauche pour les diminuer.

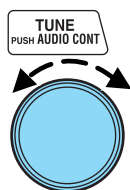

### Réglage de balance avant-arrière des haut-parleurs

Le son peut être réparti entre les haut-parleurs avant et arrière.

Appuyez sur la touche audio jusqu'à ce que le message FADE s'affiche.

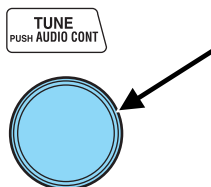

Tournez la commande vers la gauche ou vers la droite pour régler le son entre les haut-parleurs avant et arrière.

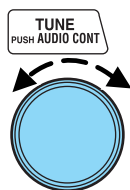

### Réglage de balance gauche-droite des haut-parleurs

Le son peut être réparti entre les haut-parleurs de droite et de gauche.

Appuyez sur la touche audio jusqu'à ce que le message BAL s'affiche.

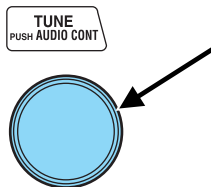

## Chaînes audio

Tournez la commande vers la gauche ou vers la droite pour régler le son entre les haut-parleurs gauche et droit.

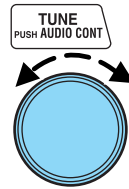

### Réglage de la gamme moyenne (selon l'équipement)

Votre véhicule peut être pourvu d'une commande de réglage de la gamme moyenne. La commande TUNE vous permet de régler le niveau de la gamme moyenne.

Appuyez sur la touche audio jusqu'à ce que le message MID s'affiche.

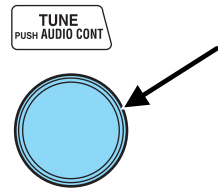

Tournez la commande vers la droite pour augmenter la gamme moyenne.

Tournez la commande vers la gauche pour réduire la gamme moyenne.

Le niveau choisi s'affiche.

Relâchez la touche TUNE lorsque le niveau désiré est atteint.

**REMARQUE :** Environ cinq secondes après le choix d'un mode, la fonction de volume est automatiquement sélectionnée. Pour remettre la gamme moyenne à zéro, appuyez sur la touche TUNE pendant environ deux secondes. Un bref signal sonore se fait entendre et le message CL s'affiche au guichet.

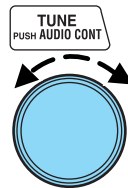

### Programmation des stations de radio

Votre radio est dotée de six touches de programmation des stations. Ces touches vous permettent de mettre en mémoire jusqu'à six stations AM et douze stations FM (six sur la bande FM1 et six sur la bande FM2).

#### Programmation des stations

1. Choisissez la bande de fréquences désirée à l'aide de la touche AM/FM.

## Chaînes audio

2. Choisissez une station.
3. Appuyez sur la touche de programmation choisie et maintenez-la enfoncée jusqu'à ce qu'un bref signal sonore se fasse entendre.

Le numéro de la touche de programmation est affiché au guichet pour confirmer que cette station est désormais assignée à cette touche. Répétez la même opération pour mémoriser les autres stations.

Pour syntoniser une station mise en mémoire, sélectionnez la bande AM, FM1 ou FM2, puis appuyez sur la touche de présélection voulue. La fréquence et le numéro de la station s'affichent.

### Programmation provisoire automatique de la mémoire

Cette fonction permet de garder en mémoire les stations locales les plus puissantes, sans pour autant effacer les stations programmées manuellement. Cette fonction est particulièrement utile pour trouver rapidement les stations locales lorsque vous voyagez d'une ville à l'autre.

#### Utilisation de la programmation provisoire automatique

1. Appuyez sur la touche AM ou FM1/2 pour sélectionner une fréquence.
2. Appuyez brièvement sur la touche AUTO-M (programmation provisoire automatique de la mémoire). Un signal sonore se fait entendre.
3. Une fois trouvées les six premières stations à signal fort, la station dont le signal est le plus fort est syntonisée.
4. Appuyez sur la touche AUTO-M (programmation provisoire automatique de la mémoire) pour sélectionner une des stations mémorisées. Une des stations mémorisées sera syntonisée chaque fois que la touche est enfoncée. La fréquence et le numéro de la station s'affichent.

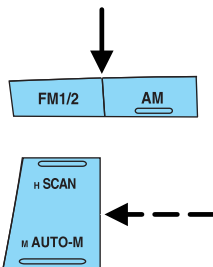

**REMARQUE :** Si aucune station ne peut être syntonisée après le balayage, la lettre A s'affiche au guichet.

**REMARQUE :** En cas de coupure de l'alimentation électrique (si un fusible grille ou que la batterie est débranchée), les stations programmées en mode de programmation automatique seront effacées.



### Mode lecteur de cassettes (selon l'équipement)

Pour commencer la lecture, insérez une cassette dans la fente avec la face ouverte vers la droite. Une fois la cassette insérée, sa lecture commence automatiquement et le message TAPE s'affiche au guichet. À la fin du ruban, le lecteur inverse automatiquement le mode de lecture de la cassette.

Pour commencer la lecture d'une cassette (avec une cassette insérée dans le lecteur), appuyez sur la touche TAPE. Si aucune cassette ne se trouve dans la fente, le message NO TAPE clignote au guichet.

Le côté de la cassette se trouvant sur le dessus est en mode de lecture lorsque ▲ est allumée au guichet.

Le côté de la cassette se trouvant sur le dessous est en mode de lecture lorsque ▼ est allumée au guichet.

**REMARQUE :** Quand une cassette à bande métal est insérée, le lecteur effectue automatiquement une compensation et le message MTL s'affiche au guichet.

Appuyez sur la touche VOL (Volume) pour arrêter la lecture de la cassette.

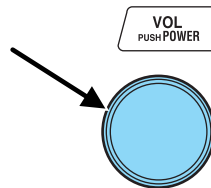
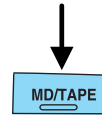

### Mode lecteur de disques compacts

Pour commencer la lecture d'un disque compact :

1. Insérez un disque compact dans la fente en mettant son étiquette sur le dessus. Le système charge automatiquement le disque compact et commence la lecture après une courte pause. Le numéro du disque et de la piste s'affichent au guichet.

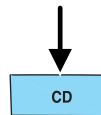

### Retour en arrière

La commande de retour en arrière fonctionne en mode lecteur de disques compacts.

## Chaînes audio

En mode lecteur de disques compacts, maintenez enfoncée la commande de retour en arrière pour faire la lecture d'une piste à l'envers et à haute vitesse.



### Reprise de lecture

La reprise de lecture fonctionne en mode lecteur de disques compacts et vous permet d'écouter une sélection à plusieurs reprises.

#### **Reprise de lecture en mode lecteur de disques compacts**

Appuyez sur la touche RPT durant la lecture d'une piste. RPT s'affiche alors au guichet.



La lecture de la piste choisie est reprise au début.

Pour désactiver cette fonction, appuyez de nouveau sur la touche RPT.

### Recherche de piste

La recherche de piste fonctionne en mode lecteur de disques compacts.

Appuyez sur ▲ de la commande TRACK pour passer au début de la piste suivante.



Appuyez sur ▼ de la commande TRACK pour revenir au début de la piste courante.

### Recherche de disque

La recherche de disque fonctionne en mode lecteur de disques compacts.

Appuyez sur la touche DISC vers le haut pour passer au début du disque compact suivant.

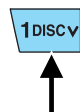

Appuyez sur la touche DISC vers le bas pour revenir au début du disque compact précédent.



### Éjecter un disque compact

L'éjection fonctionne en mode lecteur de disques compacts.

## Chaînes audio

1. Pour arrêter le lecteur et éjecter un disque compact, appuyez sur cette touche. Le numéro du disque et le message OUT s'affichent au guichet.
2. Enlevez le disque compact.



**REMARQUE :** Quand un disque compact est éjecté en cours de lecture, le disque compact suivant passe automatiquement en mode de lecture.

### Lecture aléatoire

La fonction de lecture aléatoire est utilisée en mode lecteur de disques compacts et permet d'écouter toutes les pistes du disque en cours dans un ordre aléatoire.

#### *Lecture aléatoire en mode lecteur de disques compacts*

Appuyez sur la touche RDM durant la lecture d'un disque. Le message RDM s'affiche alors au guichet.



La piste suivante sera aléatoirement choisie.

Pour désactiver cette fonction, appuyez de nouveau sur la touche RDM.

### Réglage de la montre

Vous pouvez régler la montre en tout temps lorsque l'allumage se trouve à la position ACCESSOIRES ou CONTACT.

1. Appuyez sur la touche CLOCK et maintenez-la enfoncée pendant environ deux secondes jusqu'à ce qu'un bref signal sonore se fasse entendre. L'heure courante de la montre clignote.
2. Appuyez sur la portion SCAN de la commande de réglage des heures pour changer les heures.
3. Appuyez sur la portion AUTO-M de la commande de réglage des minutes pour changer les minutes.

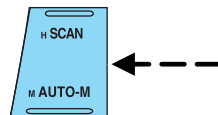
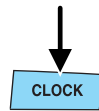

## Chaînes audio

- Appuyez de nouveau sur la touche CLOCK pour démarrer la montre.

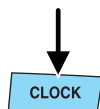

**REMARQUE :** En cas de coupure de l'alimentation électrique (si un fusible grille ou que la batterie est débranchée), la montre devra être à nouveau réglée.

**REMARQUE :** Si la montre n'est pas réglée lorsque l'heure actuelle clignote (si la touche H ou M n'est pas enfoncée), et que la touche CLOCK est enfoncée une seconde fois, l'affichage des minutes indiquera 00. Si le réglage de l'heure actuelle se situe dans la seconde demi-heure (30 à 59 minutes), l'heure suivante sera automatiquement affichée.

### **Changement du mode d'affichage**

Vous pouvez changer le mode d'affichage pour alterner entre la montre et la chaîne audio. Lorsque le mode montre est sélectionné, l'heure est affichée.

Appuyez sur la touche CLOCK pour alterner l'affichage.

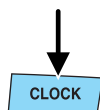

**REMARQUE :** Si la fonction de chaîne audio est choisie alors que le mode d'affichage de l'heure est activé, le mode audio choisi sera affiché pendant dix secondes, puis le mode d'affichage de l'heure sera de nouveau affiché.

## Chaînes audio

### RADIO AM/FM AVEC LECTEUR DE CASSETTES ET LECTEUR/CHARGEUR DE DISQUES COMPACTS (CHARGEUR DE DISQUES COMPACTS DANS LA PLANCHE DE BORD)

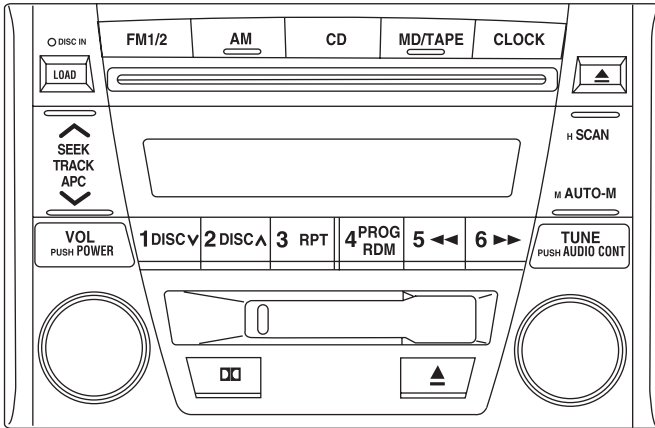

#### Touche marche/arrêt et commande du volume sonore

Pour que la chaîne audio fonctionne, assurez-vous que l'allumage se trouve à la position ACCESSOIRES ou CONTACT.

Appuyez sur la commande pour allumer ou pour éteindre la chaîne audio.

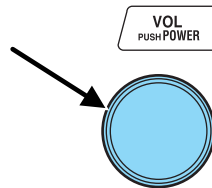

Tournez le bouton pour augmenter ou diminuer le volume.

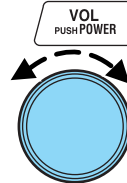

**REMARQUE :** Pour éviter de décharger la batterie, ne laissez pas la radio allumée trop longtemps lorsque le moteur est arrêté.

## Chaînes audio

**REMARQUE :** Une fois le système éteint, appuyez de nouveau sur la commande de volume pour entendre la dernière fréquence sélectionnée.

### Choix de bande AM/FM

Pour que la radio fonctionne, assurez-vous que l'allumage se trouve à la position ACCESSOIRES ou CONTACT. Appuyez sur la touche AM ou FM1/2 pour passer en mode radio.

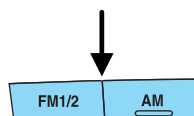

### Choix de bande

Pour choisir la bande AM, appuyez sur la touche AM et pour choisir la bande FM1 ou FM2, appuyez sur la touche FM1/2.

La gamme choisie sera affichée. Si la réception FM est stéréo, les lettres ST s'affichent.

**Remarque :** Si le signal FM transmis devient trop faible, la radio passe automatiquement du mode STÉRÉO au mode MONO pour atténuer les parasites, et le témoin ST s'éteint.

### Commande de syntonisation

La commande de syntonisation est disponible dans les modes radio, lecteur de cassettes et lecteur de disques compacts pour régler le niveau des graves, des aigus, de la balance gauche-droite, de la balance avant-arrière et de la gamme moyenne.

Appuyez sur la touche TUNE pour sélectionner la fonction souhaitée.

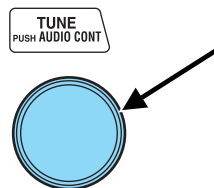

Tournez la commande TUNE pour régler les divers niveaux.

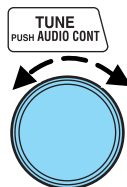

Consultez la rubrique *Réglage des aigus* pour obtenir les instructions de réglage du niveau.

## Chaînes audio

La commande TUNE fonctionne aussi en mode radio pour augmenter ou réduire manuellement la fréquence.

Tournez la commande TUNE vers la gauche pour réduire la fréquence.

Tournez la commande TUNE vers la droite pour augmenter la fréquence.

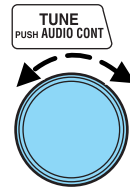

### Balayage automatique

Le balayage automatique peut être utilisé en mode radio et en mode lecteur de disques compacts.

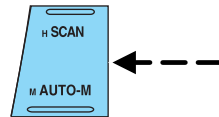

### Balayage automatique en mode radio

Appuyez sur la touche SCAN pour obtenir un bref échantillon de chaque station audible sur l'échelle des fréquences. Appuyez de nouveau sur la touche SCAN pour arrêter le balayage automatique.

### Balayage automatique en mode lecteur ou chargeur de disques compacts

Appuyez sur la touche SCAN pendant la lecture d'un disque compact pour entendre les dix premières secondes de chaque piste. Pour arrêter le balayage, appuyez de nouveau sur la touche.

**REMARQUE :** Si l'appareil est laissé en mode de balayage, la lecture normale reprendra à l'endroit où la fonction de balayage avait été sélectionnée.

### Recherche automatique

La fonction de recherche automatique peut être utilisée en mode radio.

### Recherche automatique en mode radio

Appuyez brièvement sur la touche SEEK.

- Appuyez sur ▲ pour rechercher la prochaine station audible vers le haut de l'échelle des fréquences.



## Chaînes audio

- Appuyez sur ▼ pour rechercher la prochaine station audible vers le bas de l'échelle des fréquences.

**REMARQUE :** Si vous maintenez la touche enfoncée, les fréquences défilent continuellement sans s'arrêter. Après le signal sonore, la touche doit être relâchée.

### Réglage des aigus

Cette touche permet d'augmenter ou de diminuer les tonalités aiguës de votre chaîne audio.

Appuyez sur la touche audio jusqu'à ce que le message TREB s'affiche.

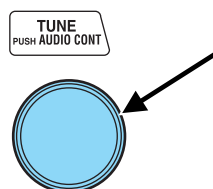

Tournez la commande vers la droite pour augmenter les tonalités aiguës de votre chaîne audio ou vers la gauche pour les diminuer.

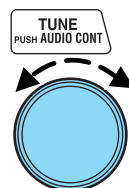

### Réglage des graves

Cette touche permet d'augmenter ou de diminuer les tonalités graves de votre chaîne audio.

Appuyez sur la touche audio jusqu'à ce que le message BASS s'affiche.

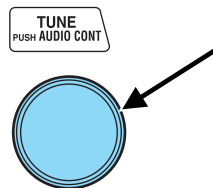



## Chaînes audio

Tournez la commande vers la droite pour augmenter les tonalités graves de votre chaîne audio ou vers la gauche pour les diminuer.

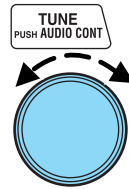

### Réglage de balance avant-arrière des haut-parleurs

Le son peut être réparti entre les haut-parleurs avant et arrière.

Appuyez sur la touche audio jusqu'à ce que le message FADE s'affiche.

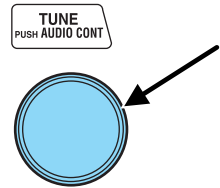

Tournez la commande vers la gauche ou vers la droite pour régler le son entre les haut-parleurs avant et arrière.

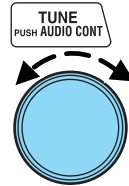

### Réglage de balance gauche-droite des haut-parleurs

Le son peut être réparti entre les haut-parleurs de droite et de gauche.

Appuyez sur la touche audio jusqu'à ce que le message BAL s'affiche.

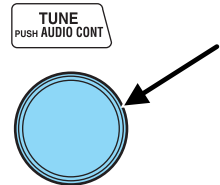

## Chaînes audio

Tournez la commande vers la gauche ou vers la droite pour régler le son entre les haut-parleurs gauche et droit.

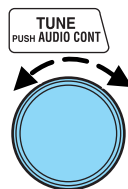

### Réglage de la gamme moyenne (selon l'équipement)

Votre véhicule peut être pourvu d'une commande de réglage de la gamme moyenne. La commande TUNE vous permet de régler le niveau de la gamme moyenne.

Appuyez sur la touche audio jusqu'à ce que le message MID s'affiche.

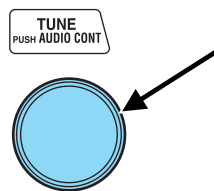

Tournez la commande vers la droite pour augmenter la gamme moyenne.

Tournez la commande vers la gauche pour réduire la gamme moyenne.

Le niveau choisi s'affiche.

Relâchez la touche TUNE lorsque le niveau désiré est atteint.

**REMARQUE :** Environ cinq secondes après le choix d'un mode, la fonction de volume est automatiquement sélectionnée. Pour remettre la gamme moyenne à zéro, appuyez sur la touche TUNE pendant environ deux secondes. Un bref signal sonore se fait entendre et le message CL s'affiche au guichet.

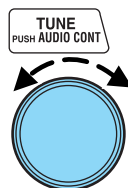

### Programmation des stations de radio

Votre radio est dotée de six touches de programmation des stations. Ces touches vous permettent de mettre en mémoire jusqu'à six stations AM et douze stations FM (six sur la bande FM1 et six sur la bande FM2).

#### Programmation des stations

1. Choisissez la bande de fréquences désirée à l'aide de la touche AM/FM.

2. Choisissez une station.
3. Appuyez sur la touche de programmation choisie et maintenez-la enfoncée jusqu'à ce qu'un bref signal sonore se fasse entendre.

Le numéro de la touche de programmation est affiché au guichet pour confirmer que cette station est désormais assignée à cette touche. Répétez la même opération pour mémoriser les autres stations.

Pour syntoniser une station mise en mémoire, sélectionnez la bande AM, FM1 ou FM2, puis appuyez sur la touche de présélection voulue. La fréquence et le numéro de la station s'affichent.

### Programmation provisoire automatique de la mémoire

Cette fonction permet de garder en mémoire les stations locales les plus puissantes, sans pour autant effacer les stations programmées manuellement. Cette fonction est particulièrement utile pour trouver rapidement les stations locales lorsque vous voyagez d'une ville à l'autre.

#### Utilisation de la programmation provisoire automatique

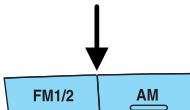
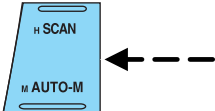
1. Appuyez sur la touche AM ou FM1/2 pour sélectionner une fréquence.  

2. Appuyez brièvement sur la touche AUTO-M (programmation provisoire automatique de la mémoire). Un signal sonore se fait entendre.  

3. Une fois trouvées les six premières stations à signal fort, la station dont le signal est le plus fort est syntonisée.
4. Appuyez sur la touche AUTO-M (programmation provisoire automatique de la mémoire) pour sélectionner une des stations mémorisées. Une des stations mémorisées sera syntonisée chaque fois que la touche est enfoncée. La fréquence et le numéro de la station s'affichent.

**REMARQUE :** Si aucune station ne peut être syntonisée après le balayage, la lettre A s'affiche au guichet.

**REMARQUE :** En cas de coupure de l'alimentation électrique (si un fusible grille ou que la batterie est débranchée), les stations programmées en mode de programmation automatique seront effacées.

## Chaînes audio

### Mode lecteur de cassettes (selon l'équipement)

Pour commencer la lecture, insérez une cassette dans la fente avec la face ouverte vers la droite. Une fois la cassette insérée, sa lecture commence automatiquement et le message TAPE s'affiche au guichet. À la fin du ruban, le lecteur inverse automatiquement le mode de lecture de la cassette.

Pour commencer la lecture d'une cassette (avec une cassette insérée dans le lecteur), appuyez sur la touche TAPE. Si aucune cassette ne se trouve dans la fente, le message NO TAPE clignote au guichet.

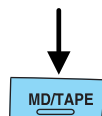

Le côté de la cassette se trouvant sur le dessus est en mode de lecture lorsque ▲ est allumée au guichet.

Le côté de la cassette se trouvant sur le dessous est en mode de lecture lorsque ▼ est allumée au guichet.

**REMARQUE :** Quand une cassette à bande métal est insérée, le lecteur effectue automatiquement une compensation et le message MTL s'affiche au guichet.

Appuyez sur la touche VOL (Volume) pour arrêter la lecture de la cassette.

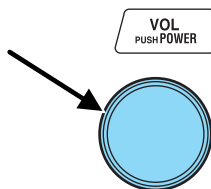

### Mode lecteur de disques compacts

Pour commencer la lecture d'un disque compact :

1. Insérez un disque compact dans la fente en mettant son étiquette sur le dessus. Le système charge automatiquement le disque compact et commence la lecture après une courte pause. Le numéro du disque et de la piste s'affichent au guichet.

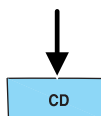

### Sélection de direction de défilement de la bande

Pour changer le côté de la cassette, appuyez sur la touche PROG RDM.

**REMARQUE :** Lorsque la fin de la cassette est atteinte, la chaîne change automatiquement la direction de défilement de la cassette.

4 PROG  
RDM



### Reprise de lecture

La reprise de lecture fonctionne en mode lecteur de cassettes et en mode lecteur de disques compacts et vous permet d'écouter une sélection à plusieurs reprises.

#### *Reprise de lecture en mode lecteur de cassettes*

Appuyez sur la touche RPT durant la lecture d'une piste. Le message RPT s'affiche au guichet.

La lecture de la piste choisie est reprise au début.

Pour désactiver cette fonction, appuyez de nouveau sur la touche RPT.

**REMARQUE :** La reprise peut ne pas bien fonctionner si :

- une cassette a été enregistrée à un niveau faible;
- une cassette contient de longs intervalles silencieux;
- une cassette contient un enregistrement fait en direct;
- une cassette contient de très courts intervalles de moins de trois secondes.

3 RPT



#### *Reprise de lecture en mode lecteur de disques compacts*

Appuyez sur la touche RPT durant la lecture d'une piste. Le message RPT est alors affiché au guichet.

La lecture de la piste choisie est reprise au début.

Pour désactiver cette fonction, appuyez de nouveau sur la touche RPT.

3 RPT



### Recherche de piste

La recherche de piste fonctionne en mode lecteur de disques compacts.

## Chaînes audio

Appuyez sur ▲ de la commande TRACK pour passer au début de la piste suivante.



Appuyez sur ▼ de la commande TRACK pour revenir au début de la piste courante.

### Recherche de disque

La recherche de disque fonctionne en mode lecteur de disques compacts.

Appuyez sur la touche DISC vers le haut pour passer au début du disque compact suivant.

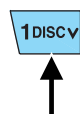

Appuyez sur la touche DISC vers le bas pour revenir au début du disque compact précédent.



### Réducteur de bruit Dolby®

Le réducteur de bruit Dolby® ne fonctionne qu'en mode lecteur de cassettes. Le réducteur de bruit Dolby® permet de diminuer l'intensité du souffle et des parasites pendant l'écoute d'une cassette.

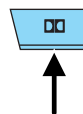

Lors de la lecture d'une cassette avec réducteur de bruit Dolby\*, appuyez sur la touche DD pour activer (ou désactiver) le réducteur de bruit Dolby®. Une fois la touche activée, le symbole DD apparaît au guichet.

Le réducteur de bruit est exploité sous licence accordée par la société Dolby Laboratories Licensing Corporation. Dolby® et le symbole double D sont des marques déposées de cette société.

### Commande d'autoprogrammation

La commande d'autoprogrammation fonctionne en mode lecteur de cassettes et sert à trouver le début de la piste suivante ou courante.

### Commande d'autoprogrammation en mode lecteur de cassettes

Appuyez sur ▲ de la touche APC pour passer au début de la piste suivante.

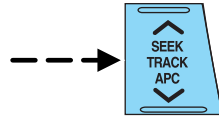

Appuyez sur ▼ de la touche APC pour revenir au début de la piste courante.

Pour désactiver cette fonction, appuyez de nouveau sur la touche APC.

Si la commande d'autoprogrammation repère un vide de 15 secondes, elle avance automatiquement la cassette jusqu'à la piste suivante.

**REMARQUE :** La commande d'autoprogrammation peut ne pas bien fonctionner si :

- une cassette a été enregistrée à un niveau faible;
- une cassette contient de longs intervalles silencieux;
- une cassette contient un enregistrement fait en direct;
- une cassette contient de très courts intervalles de moins de trois secondes.

### Chargement du disque compact

La fonction de chargement permet de placer jusqu'à six disques compacts dans la chaîne audio.

1. Appuyez sur la touche LOAD.
2. Le message « IN » s'affiche au guichet lorsque le système est prêt à recevoir un disque compact.

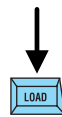

3. Insérez le disque compact dans le lecteur.

### Chargement de plusieurs disques compacts

Cette fonction vous permet de charger automatiquement jusqu'à six disques compacts dans le lecteur multidisques interne.

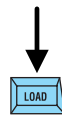

1. Appuyez sur la touche LOAD et maintenez-la enfoncée jusqu'à ce qu'un bref signal sonore se fasse entendre.
2. Lorsque le mot « IN » est affiché, introduisez le disque compact.

## Chaînes audio

3. Lorsque le mot « IN » est de nouveau affiché, introduisez le disque suivant.

**REMARQUE :** La lecture du premier disque compact commence automatiquement lorsque :

- aucun disque compact n'est introduit dans les 15 secondes qui suivent l'affichage du mot « IN »;
- le porte-disques est plein.

### ***Insertion des disques compacts dans les compartiments du porte-disques***

1. Appuyez sur la touche LOAD et maintenez-la enfoncée jusqu'à ce qu'un bref signal sonore se fasse entendre.
2. Appuyez sur la touche de programmation des stations correspondant à l'emplacement souhaité du porte-disques dans les cinq secondes suivant le signal sonore.
3. Lorsque le mot « IN » est affiché, introduisez le disque compact.

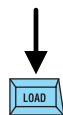

**REMARQUE :** Un disque compact ne peut pas être inséré dans un compartiment du porte-disques déjà occupé.

### **Éjection**

L'éjection fonctionne en mode lecteur de cassettes et en mode lecteur de disques compacts.

#### ***Éjection d'une cassette***

Pour arrêter le lecteur et éjecter une cassette, appuyez sur cette touche.

**REMARQUE :** Une cassette peut être éjectée lorsque l'allumage se trouve à la position ARRÊT.

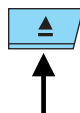

#### ***Éjection d'un disque compact***

1. Pour arrêter le lecteur et éjecter un disque compact, appuyez sur cette touche. Le numéro du disque et le message OUT sont affichés au guichet.
2. Enlevez le disque compact.





**REMARQUE :** Quand un disque compact est éjecté en cours de lecture, le disque compact suivant passe automatiquement en mode de lecture.

### **Éjection d'un disque compact d'un compartiment du porte-disques**

1. Appuyez sur la touche d'éjection de disque compact et maintenez-la enfoncée pendant environ deux secondes jusqu'à ce qu'un bref signal sonore se fasse entendre.
2. Appuyez sur la touche de programmation des stations correspondant au disque compact souhaité dans les cinq secondes suivant le signal sonore.
3. Enlevez le disque compact.



### **Éjection multiple**

1. Appuyez sur la touche d'éjection de disque compact et maintenez-la enfoncée pendant environ deux secondes jusqu'à ce qu'un bref signal sonore se fasse entendre.
2. Attendez environ cinq secondes ou appuyez de nouveau sur la touche d'éjection de disque compact dans les cinq secondes suivant le signal sonore.
3. Enlevez le disque compact. Le disque compact suivant est alors éjecté.



### **REMARQUE :**

- Les disques compacts sont éjectés par ordre numérique croissant.
- Tous les disques compacts du porte-disques sont éjectés à tour de rôle.
- Les disques compacts peuvent être éjectés lorsque le commutateur d'allumage se trouve à la position ARRÊT. Appuyez sur la touche d'éjection de disque compact et maintenez-la enfoncée pendant environ deux secondes pour que tous les disques compacts s'éjectent.

### **Lecture aléatoire**

La fonction de lecture aléatoire est utilisée en mode lecteur de disques compacts et permet d'écouter toutes les pistes du disque en cours dans un ordre aléatoire.

## Chaînes audio

### Lecture aléatoire en mode lecteur de disques compacts

Appuyez sur la touche RDM durant la lecture d'un disque. Le message RDM s'affiche alors au guichet.

La piste suivante sera aléatoirement choisie.

Pour désactiver cette fonction, appuyez de nouveau sur la touche RDM.



4 PROG  
RDM



### Réglage de la montre

Vous pouvez régler la montre en tout temps lorsque l'allumage se trouve à la position ACCESSOIRES ou CONTACT.

1. Appuyez sur la touche CLOCK et maintenez-la enfoncée pendant environ deux secondes jusqu'à ce qu'un bref signal sonore se fasse entendre. L'heure courante de la montre clignote.
2. Appuyez sur la portion SCAN de la commande de réglage des heures pour changer les heures.
3. Appuyez sur la portion AUTO-M de la commande de réglage des minutes pour changer les minutes.
4. Appuyez de nouveau sur la touche CLOCK pour démarrer la montre.

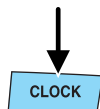
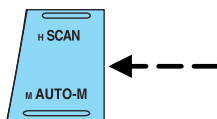
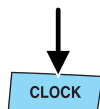

**REMARQUE :** En cas de coupure de l'alimentation électrique (si un fusible grille ou que la batterie est débranchée), la montre devra être à nouveau réglée.

**REMARQUE :** Si la montre n'est pas réglée lorsque l'heure actuelle clignote (si la touche H ou M n'est pas enfoncée), et que la touche CLOCK est enfoncée une seconde fois, l'affichage des minutes indiquera 00. Si le réglage de l'heure actuelle se situe dans la seconde demi-heure (30 à 59 minutes), l'heure suivante sera automatiquement affichée.

### Changement du mode d'affichage

Vous pouvez changer le mode d'affichage pour alterner entre la montre et la chaîne audio. Lorsque le mode montre est sélectionné, l'heure est affichée.

Appuyez sur la touche CLOCK pour alterner l'affichage.

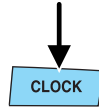

**REMARQUE :** Si la fonction de chaîne audio est choisie alors que le mode d'affichage de l'heure est activé, le mode audio choisi sera affiché pendant dix secondes, puis le mode d'affichage de l'heure sera de nouveau affiché.

### RECHERCHE DES ANOMALIES DE VOTRE CHARGEUR DE DISQUES COMPACTS (SELON L'ÉQUIPEMENT)

Si le son saute :

- un disque très rayé ou sale, ou une route accidentée peuvent être la cause de cette anomalie. Le son qui saute n'entraîne pas de rayures sur les disques ou d'endommagement du lecteur.

Le chargeur peut ne pas fonctionner pour l'une des raisons suivantes :

- un disque se trouve déjà à l'intérieur du lecteur lorsque vous essayez d'introduire un disque;
- le disque a été inséré côté étiquette vers le bas;
- le disque est poussiéreux ou défectueux;
- la température interne de l'appareil est supérieure à 60 °C (140 °F). Laissez l'appareil refroidir avant de l'utiliser;
- le disque est de type ou de dimensions non conformes aux normes de l'industrie.

**Les lecteurs de disques compacts sont conçus pour faire la lecture des disques compacts audio commerciaux de 12 cm (4,75 po) seulement. En raison d'incompatibilités techniques, certains disques compacts enregistrables et réenregistrables peuvent ne pas fonctionner correctement lorsqu'ils sont insérés dans les lecteurs de disques compacts Mazda. Les disques compacts de forme irrégulière, les disques compacts recouverts d'un film contre les égratignures et les disques compacts avec étiquettes en papier ne doivent pas être insérés dans le lecteur**

## Chaînes audio

**de disques compacts. L'étiquette pourrait se décoller et coincer le disque compact dans le lecteur. Il est recommandé d'identifier les disques compacts faits maison avec un feutre indélébile au lieu d'une étiquette. Les stylos à bille peuvent endommager les disques compacts. Consultez votre concessionnaire pour obtenir de plus amples renseignements à ce sujet.**

### **CONSEILS POUR L'UTILISATION DES DISQUES COMPACTS – PHÉNOMÈNE DE CONDENSATION**

Dès que vous allumez le chauffage et que l'habitacle est froid, le disque compact ou les composants optiques (prisme et lentille) se trouvant dans le lecteur/chargeur de disques compacts peuvent être obstrués par de la condensation. Lorsque cela se produit, tout disque compact que vous introduisez dans le lecteur est automatiquement éjecté. Pour désembuer un disque compact, il suffit de l'essuyer avec un chiffon doux. Les composants optiques se désembueront naturellement en environ une heure. Attendez que le fonctionnement revienne à la normale avant d'utiliser l'appareil.

### **UTILISATION DU LECTEUR DE DISQUES COMPACTS MONTÉ DANS LA PLANCHE DE BORD**

- Ne renversez aucun liquide sur la chaîne audio.
- N'insérez aucun autre objet qu'un disque compact dans la fente.
- Le disque compact tourne à haute vitesse dans l'appareil. N'utilisez jamais de disque compact défectueux (fendillé ou tordu).
- N'utilisez jamais de disques non standard en forme de cœur, d'octogone, etc. Cela pourrait endommager le lecteur de disques compacts.
- Les rebords internes et externes d'un disque compact neuf peuvent être rugueux. Si un disque avec des rebords rugueux est inséré dans l'appareil, ce dernier n'arrivera pas à le placer correctement et ne pourra pas en faire la lecture. Enlevez les rebords rugueux du disque au préalable à l'aide d'un stylo à bille ou d'un crayon, comme le montre l'illustration ci-dessus. Pour enlever les rebords rugueux, frottez le flanc du stylo ou du crayon contre le périmètre interne et externe du disque compact.
- La chaîne audio peut couper le son momentanément lorsque vous roulez sur une surface inégale.
- Le lecteur de disques compacts a été conçu pour lire les disques compacts portant le logo d'identification illustré ici. Aucun autre disque ne peut être lu.

- Ne collez pas de papier ni de ruban sur un disque compact. Évitez d'égratigner l'envers d'un disque compact (face sans étiquette).
- La poussière, les empreintes digitales et la saleté peuvent diminuer la quantité de lumière réfléchie de la surface et réduire la qualité sonore. Pour nettoyer un disque compact, essuyez-le délicatement avec un chiffon doux en frottant du centre vers le rebord.
- N'utilisez pas de produits de nettoyage de disque, d'agents antistatiques ni de nettoyants pour la maison. Les produits chimiques volatiles comme le benzène et les diluants peuvent endommager la surface d'un disque compact et doivent donc être évités. Évitez tout ce qui pourrait endommager, déformer ou embuer un disque compact.
- Gardez les disques compacts dans leur étui et évitez l'exposition directe au soleil pour qu'ils ne se déforment pas.
- Le lecteur de disques compacts éjecte tout disque compact inséré à l'envers. Les disques compacts souillés ou défectueux peuvent également être éjectés.
- N'insérez pas de disque de nettoyage dans le lecteur de disques compacts.

**Les lecteurs de disques compacts sont conçus pour faire la lecture des disques compacts audio commerciaux de 12 cm (4,75 po) seulement. En raison d'incompatibilités techniques, certains disques compacts enregistrables et réenregistrables peuvent ne pas fonctionner correctement lorsqu'ils sont insérés dans les lecteurs de disques compacts Mazda. Les disques compacts de forme irrégulière, les disques compacts recouverts d'un film contre les égratignures et les disques compacts avec étiquettes en papier ne doivent pas être insérés dans le lecteur de disques compacts. L'étiquette pourrait se décoller et coincer le disque compact dans le lecteur. Il est recommandé d'identifier les disques compacts faits maison avec un feutre indélébile au lieu d'une étiquette. Les stylos à bille peuvent endommager les disques compacts. Consultez votre concessionnaire pour obtenir de plus amples renseignements à ce sujet.**

### **SOINS À APPORTER AU CHARGEUR ET AUX DISQUES COMPACTS**

- Ne saisissez les disques que par leur pourtour. Ne touchez jamais leur surface d'enregistrement.
- Ne laissez pas les disques exposés pendant longtemps au soleil ou à la chaleur.

## Chaînes audio

### INFORMATIONS RELATIVES AUX FRÉQUENCES RADIO

Le Conseil de la radiodiffusion et des télécommunications canadiennes (CRTC) et, aux États-Unis, la « Federal Communications Commission » (FCC) publient la liste des fréquences sur lesquelles les stations de radio AM et FM sont autorisées à émettre. Ces fréquences sont les suivantes :

AM 530; 540 à 1 600; 1 610 kHz;

FM 87,7; 87,9 à 107,7; 107,9 MHz.

Dans une région donnée, toutes les fréquences ne sont pas nécessairement assignées.

### Facteurs pouvant influencer la réception radio

Trois facteurs peuvent avoir un impact sur la réception radio :

- **Distance et puissance de l'émetteur.** La puissance du signal FM reçu est inversement proportionnelle à la distance de l'émetteur. La portée des signaux FM audibles est d'environ 40 km (24 mi). Cette portée peut être augmentée grâce à la « modulation de fréquence », un procédé utilisé par les stations de radio pour augmenter la puissance de leur signal par rapport à celui d'autres stations;
- **Relief.** Des collines, un immeuble ou une structure de grande dimension entre l'antenne réceptrice et le signal d'émission radiophonique peuvent avoir un impact sur la réception FM. De plus, des parasites sur la bande AM peuvent être dus à la présence de lignes à haute tension, de clôtures électriques, de panneaux de signalisation routière ou d'orages électriques. Il suffit de s'éloigner de la source d'interférence pour que la réception radio redevienne normale;
- **Réception de signaux puissants avec surcharge.** Un signal de faible puissance peut parfois être intercepté par un signal de plus forte puissance, notamment lors du passage près d'une antenne d'émission. Il peut arriver momentanément que vous entendiez le signal le plus puissant même si c'est la fréquence du signal le plus faible qui s'affiche.

La chaîne audio passe automatiquement en mode de réception mono si cela peut améliorer la qualité de la réception sonore d'une station qui émet un signal stéréo.

### GARANTIE ET SERVICE APRÈS-VENTE

Pour tout renseignement concernant la garantie de votre chaîne audio, reportez-vous au « Livret de garantie ».

Pour toute intervention sur votre chaîne audio, consultez votre concessionnaire.

## Bloc de commande du chauffage et de la climatisation

### SYSTÈME DE CHAUFFAGE-CLIMATISATION À COMMANDE MANUELLE

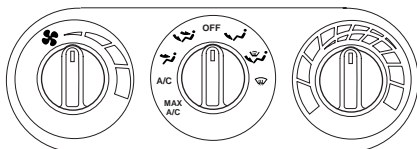

#### Commande de vitesse du ventilateur

La commande du ventilateur permet de régler le volume d'air qui circule dans l'habitacle.



#### Sélecteur de température



Le sélecteur de température permet de régler la température de l'air qui circule dans l'habitacle.

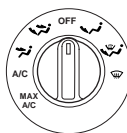

#### Sélecteur de fonction

Le sélecteur de fonction permet de régler la répartition du débit d'air dans l'habitacle.







Le compresseur du climatiseur fonctionne à toutes les positions sauf  ,  et  . Cependant, le climatiseur ne fonctionne que si la température extérieure est supérieure à 6 °C (43 °F).

Comme le climatiseur déshumidifie l'air, il est normal que de l'eau goutte au sol sous le climatiseur pendant son fonctionnement, même une fois le véhicule arrêté.

En conditions normales, le climatiseur doit être réglé sur toute position autre que MAX A/C ou OFF lorsque le véhicule est stationné. De cette façon, votre véhicule peut « respirer » par la prise d'admission d'air extérieure.

## Bloc de commande du chauffage et de la climatisation

- MAX A/C – utilise l'air recyclé pour refroidir l'habitacle. Cette fonction est plus bruyante que la position A/C, mais aussi plus économique et plus efficace pour refroidir rapidement l'habitacle. L'air est acheminé par les bouches de la planche de bord. Cette position peut également être utilisée pour empêcher les odeurs désagréables de pénétrer dans l'habitacle.
- A/C - permet de refroidir l'habitacle tout en admettant l'air extérieur. Cette fonction, bien que moins bruyante que MAX A/C, est moins économique. L'air est acheminé par les bouches de la planche de bord.
-  (Planche de bord) — dirige l'air extérieur par les bouches de la planche de bord. À cette position, l'air ne peut être refroidi à une température inférieure à la température extérieure, car le climatiseur ne peut pas fonctionner.
- OFF (Arrêt) – l'admission d'air extérieur est coupée et le ventilateur est arrêté. Pour de courtes périodes seulement, cette position peut être utilisée pour empêcher les odeurs désagréables de pénétrer dans l'habitacle.
-  (Planche de bord et plancher) — répartit l'arrivée d'air extérieur entre les bouches de la planche de bord et celles du plancher. Le chauffage est disponible à cette position. Pour un confort accru, l'air dirigé par les bouches du plancher est légèrement plus chaud que celui dirigé par les bouches de la planche de bord lorsque le sélecteur de température est réglé à n'importe quelle position intermédiaire entre le refroidissement maximal et le réchauffement maximal. À cette position, l'air ne peut être refroidi à une température inférieure à la température extérieure, car le climatiseur ne peut pas fonctionner.
-  (Plancher) - permet le réchauffement maximal en acheminant l'air extérieur par les bouches du plancher. À cette position, l'air ne peut être refroidi à une température inférieure à la température extérieure, car le climatiseur ne peut pas fonctionner.
-  (Plancher et dégivrage) - répartit l'air extérieur entre les bouches du plancher et les bouches de dégivrage du pare-brise. Aussi bien le chauffage que la climatisation sont disponibles à cette position. Pour un confort accru, l'air dirigé vers les bouches du plancher est légèrement plus chaud que celui dirigé vers les bouches de dégivrage du pare-brise lorsque le sélecteur est placé à n'importe quelle position intermédiaire entre le réchauffement maximal et le refroidissement maximal. Si la température extérieure est de plus de 6 °C (43 °F), le climatiseur déshumidifie automatiquement l'air, ce qui réduit la formation de buée sur les glaces.



## Bloc de commande du chauffage et de la climatisation

-  (Dégivrage) — dirige l'arrivée d'air extérieur vers les bouches de dégivrage du pare-brise. Cette position peut être choisie pour le dégivrage ou le désembuage du pare-brise. Si la température extérieure est de plus de 6 °C (43 °F), le climatiseur déshumidifie automatiquement l'air, ce qui réduit la formation de buée sur les glaces.

### Conseils pratiques

- Par temps humide, réglez la commande de chauffage-climatisation en position Dégivrage avant de prendre la route. Cela réduira la formation de buée sur le pare-brise. Une fois le pare-brise désembué, choisissez le réglage qui vous convient.
- Pour réduire la formation d'humidité dans l'habitacle par temps froid, ne conduisez pas avec la commande de chauffage-climatisation en position d'arrêt ou à la position MAX A/C.
- Pour réduire la formation d'humidité dans l'habitacle par temps chaud, ne conduisez pas avec la commande de chauffage-climatisation en position d'arrêt.
- Dans des conditions de température normales, il est préférable de régler la commande de chauffage-climatisation en position autre que MAX A/C ou Arrêt quand vous garez votre véhicule. De cette façon, votre véhicule peut « respirer » par la prise d'admission d'air extérieure.
- Lorsqu'il neige ou que l'atmosphère est poussiéreuse, réglez la commande de chauffage-climatisation à la position d'arrêt lorsque vous garez votre véhicule. Cela a pour but d'empêcher les particules nuisibles de pénétrer dans le système de chauffage-climatisation.
- Si le véhicule est resté stationné avec toutes les glaces relevées par temps chaud, le climatiseur sera beaucoup plus efficace si vous conduisez avec toutes les glaces baissées durant deux ou trois minutes. Presque tout l'air chaud sera ainsi expulsé de l'habitacle. Une fois l'habitacle « aéré », choisissez le réglage qui vous convient.
- Ne placez pas sous les sièges avant des objets qui pourraient nuire à la circulation de l'air vers les sièges arrière.
- Enlevez les accumulations de neige, de glace ou de feuilles qui pourraient obstruer la prise d'air extérieure (celle-ci est située à la base du pare-brise sous le capot).
- Ne placez pas d'objets sur les bouches de dégivrage. Ces objets pourraient bloquer la circulation d'air au pare-brise et vous bloquer la

## Bloc de commande du chauffage et de la climatisation

vue. Évitez de placer de petits objets sur la planche de bord. Ces objets pourraient s'introduire dans les bouches de dégivrage, bloquer la circulation d'air et endommager le système de chauffage-climatisation.

Pour faciliter le dégivrage et le désembuage des glaces latérales par temps froid :

1. Choisissez la position qui permet la répartition de l'air par les bouches de la planche de bord et celles du plancher.
2. Réglez la commande de température à la chaleur maximale.
3. Réglez le ventilateur à la vitesse rapide.
4. Orientez les bouches d'air extérieures de la planche de bord vers les glaces latérales.
5. Pour augmenter le débit d'air dans les bouches d'air situées aux extrémités de la planche de bord, fermez les bouches d'air centrales.

**AVERTISSEMENT : Ne placez pas d'objets sur la planche de bord afin d'éviter qu'ils ne se transforment en projectiles en cas d'accident ou d'arrêt brusque.**

### COMMANDE DU DÉGIVREUR DE LUNETTE ARRIÈRE

La commande du dégivreur de lunette arrière est située sur la planche de bord.

Appuyez sur la commande du dégivreur de lunette arrière pour éliminer les minces couches de glace et la buée de la lunette arrière.

- La petite diode électroluminescente s'allume lorsque le dégivreur fonctionne.

Pour que le dégivreur de lunette arrière fonctionne, le contact doit être établi à l'allumage.

Le dégivreur de lunette arrière s'arrête automatiquement après quinze minutes ou lorsque le contact est coupé à l'allumage. Pour arrêter le dégivreur manuellement avant quinze minutes de fonctionnement, appuyez de nouveau sur la commande.

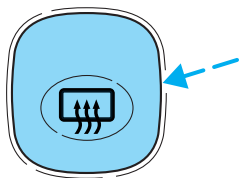

## Éclairage et phares

### COMMUTATEUR D'ÉCLAIRAGE ☀️

OFF Éteint les phares.

☀️ Allume les feux de position, l'éclairage de la planche de bord, l'éclairage de la plaque d'immatriculation et les feux arrière.

☀️ Allume les phares.

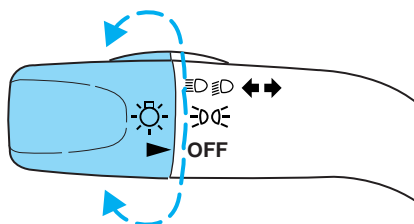

### PROTECTION ANTIDÉCHARGE DE LA BATTERIE

Votre véhicule est muni d'une protection antidécharge qui, lorsque vous laissez les phares allumés, éteint automatiquement ces derniers après trente secondes lorsque le commutateur d'allumage est à la position Arrêt.

### COMMANDE DES PHARES ANTIBROUILLARDS (SELON L'ÉQUIPEMENT) #D

Les phares antibrouillards ne peuvent être allumés que si le commutateur d'éclairage se trouve en position feux de croisement.

Pour allumer les phares antibrouillards, appuyez sur la commande. Le témoin des phares antibrouillards s'allume. Lorsque les feux de route sont allumés, les phares antibrouillards ne fonctionnent pas.

Appuyez de nouveau sur la commande pour éteindre les phares antibrouillards.

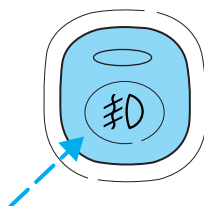

### Feux de jour (selon l'équipement)

Le module des feux de jour allume les phares en intensité réduite.

Pour qu'ils fonctionnent :

- le commutateur d'allumage doit être à la position de contact; et
- le commutateur d'éclairage doit être à la position d'arrêt ou de feux de position.

## Éclairage et phares

**AVERTISSEMENT : N'oubliez pas d'allumer vos phares à la tombée de la nuit ou par mauvais temps. Le dispositif des feux de jour n'allume pas les feux de position ou les feux de position latéraux; il ne fournit pas non plus un éclairage d'intensité suffisante pour de telles conditions. Si les phares ne sont pas allumés dans de telles conditions, vous risquez un accident.**

### Feux de route

Après avoir allumé les phares, poussez le levier vers la planche de bord pour activer les feux de route. Tirez le levier vers vous pour éteindre.

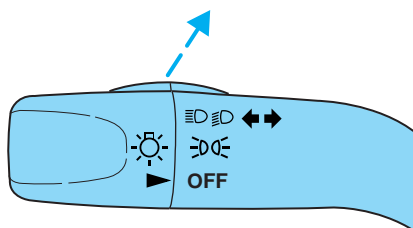

### Avertisseur optique

Pour faire un appel de phares, tirez le levier légèrement vers vous. Relâchez-le pour désactiver.

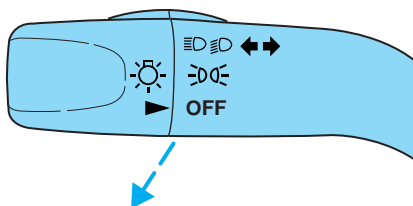

### COMMANDE DU RHÉOSTAT D'ÉCLAIRAGE DE LA PLANCHE DE BORD

Utilisez cette commande pour régler l'intensité d'éclairage de la planche de bord.

- Pour augmenter l'intensité d'éclairage de la planche de bord, appuyez sur la partie supérieure du contacteur et maintenez-la enfoncée.

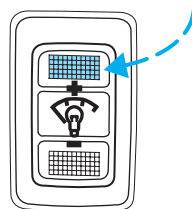

## Éclairage et phares

- Pour réduire l'intensité d'éclairage de la planche de bord, appuyez sur la partie inférieure du contacteur et maintenez-la enfoncée.

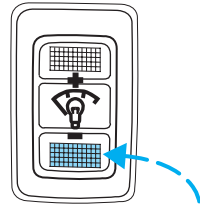

### RÉGLAGE DES PHARES

Les phares de votre véhicule ont été correctement réglés à l'usine. Si votre véhicule a été accidenté, le réglage des phares doit être vérifié par un concessionnaire Mazda autorisé.

### COMMANDE DES CLIGNOTANTS ⇄

- Pour activer le clignotant de gauche, poussez le levier vers le bas.
- Pour activer le clignotant de droite, poussez le levier vers le haut.

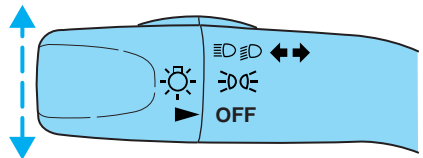

### ÉCLAIRAGE INTÉRIEUR

#### Plafonnier et lampe d'aire de chargement

La lampe d'aire de chargement dotée d'une commande à trois positions identifiées ON/OFF/DOOR s'allume lorsque :

- les portes sont fermées et que la commande est à la position ON (contact);
- la commande est à la position DOOR (porte) et qu'une des portes est ouverte;

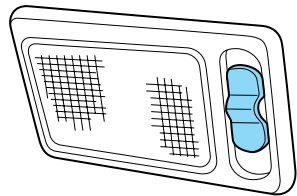

Lorsque la commande est à la position OFF (éteint), le plafonnier ne s'allume pas si une des portes est ouverte ou si le commutateur d'éclairage est tourné à fond.

#### Plafonniers et lampes de lecture

Le plafonnier avant est situé au pavillon entre les sièges conducteur et passager.

## Éclairage et phares

Le plafonnier reste allumé si la commande est déplacée à la position du côté passager. Lorsque la commande est réglée à la position médiane, le plafonnier ne s'allume que lorsqu'une des portes est ouverte. Lorsque la commande est réglée du côté conducteur, le plafonnier ne s'allume pas.

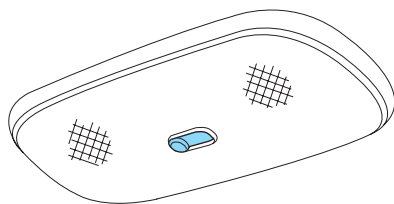

Lorsque le contacteur est placé à la position intermédiaire, le plafonnier s'allume chaque fois que l'une des portes est ouverte. Lorsqu'une porte est ouverte à partir de l'extérieur, le plafonnier reste allumé pendant 15 secondes après la fermeture de la porte.

Les lampes de lecture et leur commutateur (sans toit ouvrant transparent) sont situés sur le plafonnier. Pour allumer une des lampes de lecture, appuyez sur le commutateur correspondant.

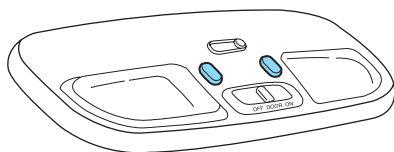

Si votre véhicule est équipé d'un toit ouvrant transparent, les lampes de lecture sont situées sur le panneau de commande du toit ouvrant. Pour allumer une des lampes de lecture, appuyez sur le commutateur correspondant.

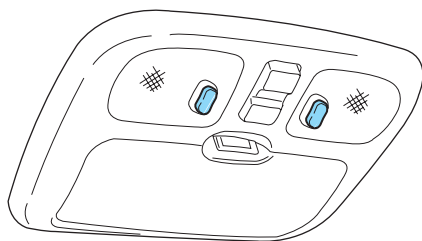

Cette lampe de lecture s'allumera chaque fois qu'une porte est ouverte. Lorsqu'une porte est ouverte à partir de l'extérieur, le plafonnier reste allumé pendant 15 secondes après la fermeture de la porte.

## AMPOULES

### Remplacement des ampoules extérieures

Vérifiez de temps en temps le fonctionnement de toutes les ampoules.

## Remplacement des ampoules intérieures

Vérifiez fréquemment le fonctionnement des ampoules intérieures suivantes :

- plafonnier
- lampe de lecture

Pour le remplacement des ampoules, consultez un concessionnaire Mazda agréé.

## Choix des bonnes ampoules

Les ampoules de rechange à utiliser sont indiquées dans le tableau ci-dessous. Les ampoules de phares doivent être identifiées par les lettres « D.O.T. » (Department of Transportation des États-Unis) pour l'Amérique du Nord; cette appellation assure le rendement du phare, l'efficacité du faisceau lumineux et une bonne visibilité.

**REMARQUE :** Les ampoules appropriées n'endommagent pas le bloc optique, ne risquent pas d'annuler la garantie de celui-ci et procurent un éclairage adéquat de longue durée.

Fonction	Nombre d'ampoules	Numéro commercial
Feux de position avant et clignotants avant	2	3157 AK(ambre)
Phares	2	9003
Feux stop et feux arrière	2	3157K
Clignotants arrière	2	3156K
Éclairage de la plaque d'immatriculation arrière	2	3156K/168
Phares de recul	2	3156K
Feux arrière/clignotants/feux de position latéraux	2	916NA (ambre)
Phares antibrouillards (le cas échéant)	2	899
Lampe d'aire de chargement	1	211-2

## Éclairage et phares

Fonction	Nombre d'ampoules	Numéro commercial
Plafonnier	1	912 (906)
Lampe d'accueil de porte avant	1	168
Lampes de lecture	2	168 (T10)
Lampe de cendrier	1	161

Toutes les ampoules sont incolores, sauf indication contraire.

Faites remplacer toutes les ampoules de la planche de bord par votre concessionnaire.

### Remplacement des ampoules de phare

**REMARQUE :** Cette opération peut être difficile. Votre concessionnaire Mazda dispose des outils, de la formation et des pièces appropriés pour accomplir cette tâche. Si vous éprouvez de la difficulté, adressez-vous à votre concessionnaire Mazda local.

1. Assurez-vous que les phares sont éteints.
2. Ouvrez le capot.
3. Débranchez le connecteur électrique de l'ampoule en le tirant vers l'arrière.
4. Retirez l'enveloppe de caoutchouc du bloc optique en la tirant par un de ses onglets.
5. Pincez les deux côtés du ressort-arrêt pour le détacher des crochets de l'ampoule et tournez-le pour l'écarter de l'ampoule.
6. Retirez l'ampoule grillée du bloc optique en la tirant doucement sans la tourner.

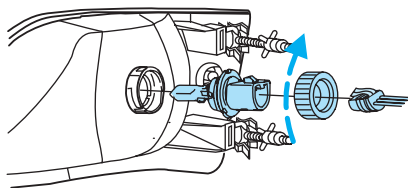



**AVERTISSEMENT : Manipulez les ampoules des phares à halogène avec soin et gardez-les hors de la portée des enfants. Tenez l'ampoule uniquement par sa base de plastique et n'en touchez pas le verre. L'huile qui se trouve naturellement sur vos mains pourrait provoquer le bris de l'ampoule à l'allumage des phares. Portez toujours des lunettes de protection lorsque vous devez manipuler ce type d'ampoule.**

**REMARQUE :** Si vous touchez l'ampoule par inadvertance, essuyez-la avec un chiffon imbibé d'alcool avant de l'utiliser.

7. Insérez l'extrémité en verre de la nouvelle ampoule dans le bloc optique. Lorsque les trois languettes métalliques de l'ampoule sont alignées avec les rainures de la base en plastique, poussez l'ampoule dans le bloc optique jusqu'à ce que la base métallique de l'ampoule entre en contact avec la base en plastique.
8. Installez le ressort-arrêt sur la base en plastique de l'ampoule et fixez-le sur les crochets de l'ampoule.
9. Posez l'enveloppe de caoutchouc sur le bloc optique.
10. Branchez le connecteur électrique à l'arrière de la base en plastique jusqu'à ce que vous entendiez un déclic.

### ***Remplacement des ampoules des feux stop/feux arrière/clignotants/phares de recul***

Les ampoules des feux stop/feux arrière/clignotants/phares de recul sont situées l'une au-dessus de l'autre dans le bloc optique des feux arrière. Procédez de la même façon pour remplacer l'une ou l'autre de ces ampoules :

## Éclairage et phares

1. Ouvrez le hayon pour accéder aux blocs optiques.
2. Enlevez les deux vis de fixation du bloc optique.
3. Retirez soigneusement le bloc optique en le tirant vers l'arrière.
4. Faites tourner la douille de l'ampoule dans le sens inverse des aiguilles d'une montre et retirez-la du bloc optique.

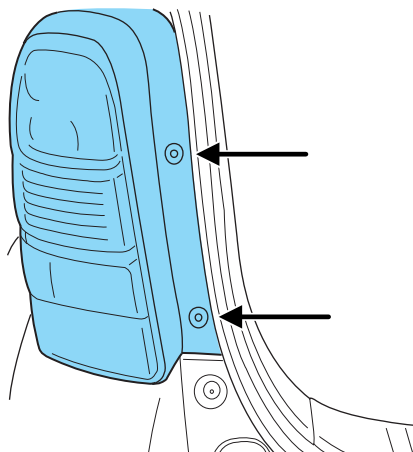

5. Retirez l'ampoule grillée de sa douille sans la tourner et insérez une nouvelle ampoule.
6. Pour remettre le feu en place, suivez la procédure de retrait dans l'ordre inverse.

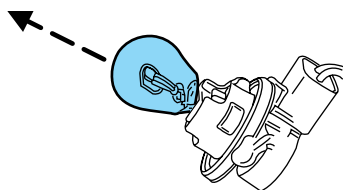

### **Remplacement des ampoules des feux de position avant et des clignotants avant**

1. Assurez-vous que les phares sont éteints.
2. Ouvrez le capot. Les feux de position sont situés dans la moitié inférieure de chaque phare.
3. Débranchez le connecteur électrique de l'ampoule en le tirant vers l'arrière.
4. Retirez la douille de l'ampoule du boîtier en la tournant dans le sens contraire des aiguilles d'une montre.

## Éclairage et phares

5. Retirez l'ampoule grillée de sa douille sans la tourner et insérez une nouvelle ampoule.
6. Pour remettre le feu en place, suivez la procédure de retrait dans l'ordre inverse.

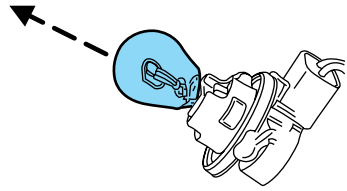

### **Remplacement des ampoules des phares antibrouillards (selon l'équipement)**

1. Retirez la douille de l'ampoule du phare antibrouillard en la tournant dans le sens inverse des aiguilles d'une montre.
2. Débranchez le connecteur électrique de l'ampoule du phare antibrouillard.
3. Branchez le connecteur électrique sur l'ampoule de phare antibrouillard neuve.
4. Installez la douille dans le phare antibrouillard en la tournant dans le sens des aiguilles d'une montre.

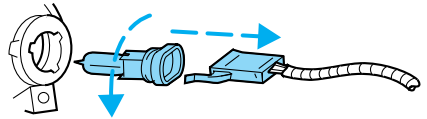

**AVERTISSEMENT : Manipulez les ampoules des phares à halogène avec soin et gardez-les hors de la portée des enfants. Tenez l'ampoule uniquement par sa base de plastique et n'en touchez pas le verre. L'huile qui se trouve naturellement sur vos mains pourrait provoquer le bris de l'ampoule à l'allumage des phares. Portez toujours des lunettes de protection lorsque vous devez manipuler ce type d'ampoule.**

**REMARQUE :** Si vous touchez l'ampoule par inadvertance, essuyez-la avec un chiffon imbibé d'alcool avant de l'utiliser.

## Éclairage et phares

### **Remplacement des ampoules d'éclairage de la plaque d'immatriculation**

1. Enlevez les deux vis et le bloc optique de la plaque d'immatriculation (situé au-dessus de la plaque d'immatriculation) du hayon.
2. Retirez la douille de l'ampoule en la tournant dans le sens contraire des aiguilles d'une montre.
3. Retirez l'ampoule de la douille et insérez l'ampoule neuve.
4. Replacez la douille de l'ampoule dans le bloc optique en la faisant tourner dans le sens des aiguilles d'une montre.
5. Posez le bloc optique sur le hayon à l'aide des deux vis.

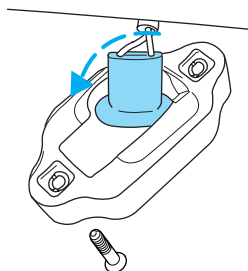

### **Remplacement des ampoules du troisième feu stop**

Pour le remplacement des ampoules, consultez un concessionnaire Mazda autorisé.

# Commandes du conducteur

## LEVIER MULTIFONCTION

**Essuie-glace :** pour obtenir un balayage intermittent, baissez le levier d'un cran.

Réglez le balayage à la vitesse désirée à l'aide de la commande rotative.

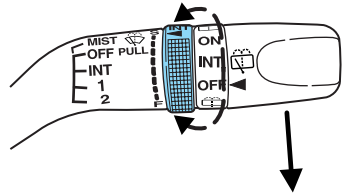

Pour obtenir une vitesse de balayage normale ou basse, déplacez le levier de deux crans vers le bas à partir de la position d'arrêt.

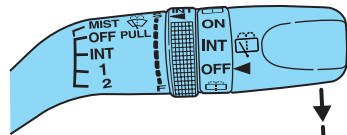

Pour obtenir un balayage rapide, déplacez le levier de trois crans vers le bas à partir de la position d'arrêt.

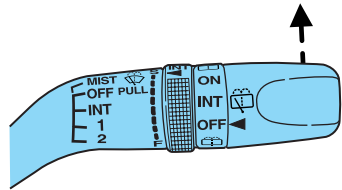

**Mode bruine :** pour le mode bruine, poussez le levier vers le haut à partir de la position d'arrêt) et relâchez-le pour obtenir un balayage.

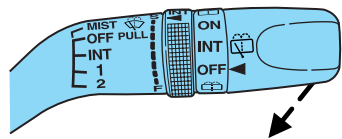

**Lave-glace :** pour actionner le lave-glace, tirez le levier vers vous. Relâchez la commande pour cesser de pulvériser le liquide de lave-glace.

## Commande de l'essuie-glace et du lave-glace de lunette arrière

Pour obtenir un balayage intermittent de l'essuie-glace de lunette arrière, tournez l'extrémité du levier vers le haut à la position INT.

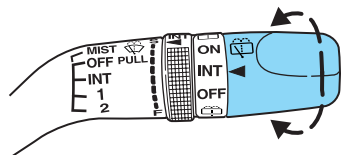

## Commandes du conducteur

Pour obtenir une vitesse normale de balayage, tournez l'extrémité du levier à la position ON.

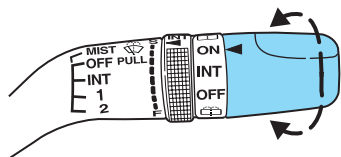

Pour actionner le lave-glace de lunette arrière, tournez l'extrémité du levier jusqu'au symbole  et relâchez le levier.

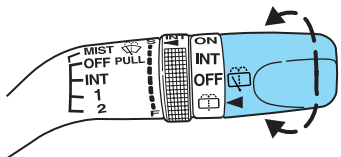

### Balais d'essuie-glace

Vérifiez l'usure des balais d'essuie-glace au moins deux fois par an ou dès qu'ils semblent diminuer d'efficacité. Des substances comme la sève des arbres et certaines cires chaudes utilisées dans les lave-autos réduisent l'efficacité des balais d'essuie-glace.

### Vérification des balais d'essuie-glace

Si les essuie-glace ne raclent pas adéquatement, nettoyez le pare-brise et les balais d'essuie-glace à l'aide de liquide de lave-glace non dilué ou d'un détergent doux. Rincez-les à fond avec de l'eau propre. N'utilisez jamais de carburant, de kérosène, de diluant à peinture ou d'autres solvants car ces produits endommageraient les balais d'essuie-glace.

## Commandes du conducteur

### Remplacement des balais d'essuie-glace

1. Éloignez du pare-brise le bras d'essuie-glace. Placez le balai en angle par rapport au bras d'essuie-glace. Poussez manuellement l'agrafe pour dégager le balai et tirez ce dernier vers le bas en direction du pare-brise pour le retirer du bras d'essuie-glace.
2. Fixez le nouvel essuie-glace sur le bras d'essuie-glace et appuyez pour le mettre en place jusqu'à ce que vous entendiez un clic.
3. Remplacez les balais d'essuie-glace tous les six mois pour obtenir un rendement optimal.

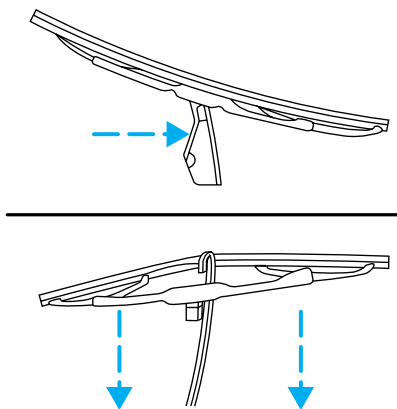

### VOLANT INCLINABLE À COMMANDE MANUELLE

Pour régler le volant :

1. Tirez la commande de déblocage du volant vers vous et maintenez-la dans cette position.
2. Déplacez le volant vers le haut ou vers le bas à la position désirée.
3. Poussez vers le haut la commande de déblocage du volant pour immobiliser le volant de direction dans la position choisie.

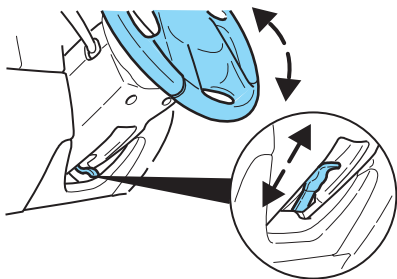

**AVERTISSEMENT : Il est dangereux de régler le volant pendant la conduite. Vous pourriez accidentellement tourner brusquement le volant vers la droite ou vers la gauche et perdre la maîtrise de votre véhicule ou causer un accident. Ne réglez jamais le volant pendant la conduite.**

## Commandes du conducteur

### CONSOLE AU PAVILLON (SELON L'ÉQUIPEMENT)

Selon les options choisies à l'achat, l'apparence de la console au pavillon de votre véhicule peut varier.

### Compartment de rangement (selon l'équipement)

Pour ouvrir ce compartiment, appuyez sur la commande d'ouverture. Le couvercle s'ouvre alors légèrement et peut ensuite être ouvert complètement.

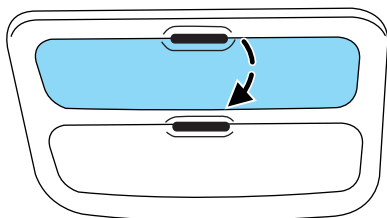

### Pose d'un ouvre-porte de garage (selon l'équipement)

Le compartiment de rangement peut servir à ranger un ouvre-porte de garage de seconde monte :

- retirez le morceau de Velcro (2) situé sur le couvercle du compartiment de rangement (3);
- placez un morceau de Velcro (5) sur la face opposée au bouton de commande (8) de la télécommande (6);
- mesurez l'épaisseur (4) de la télécommande (6);
- retirez le déclencheur en caoutchouc (1) du compartiment de rangement (7) en le tirant vers l'avant et en le tournant en même temps.

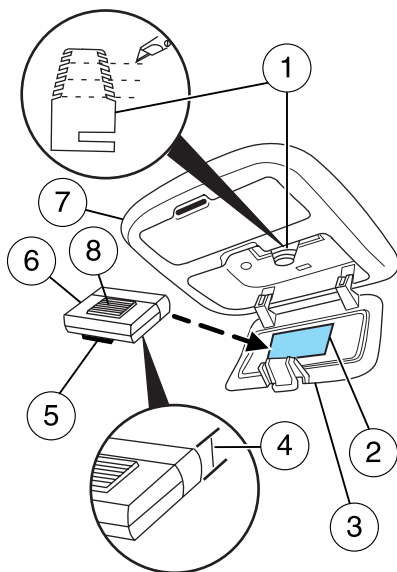

### Remarque : La longueur du déclencheur en caoutchouc (1) est cruciale.

Faites preuve d'une grande vigilance lorsque vous le coupez : si le déclencheur en caoutchouc (1) est trop court, la télécommande (6) n'actionnera pas l'ouvre-porte de garage; s'il est trop



## Commandes du conducteur

long, le couvercle du compartiment de rangement (3) ne se fermera pas adéquatement. L'utilisation d'une force excessive pour fermer le couvercle du compartiment de rangement (3) peut entraîner le bris de la serrure.

- En vous basant sur le tableau ci-dessous, coupez le déclencheur en caoutchouc (1) à la taille appropriée selon l'épaisseur (4) mesurée à la troisième étape.

<b>Épaisseur approximative de la télécommande (GDO)</b>		
en po	en mm	<b>Coupez au bas de l'encoche</b>
<b>Moins de</b>		
1/4	6,35	Pas de coupe
7/8	22,00	Encoche 2
1,0	26,00	Encoche 4
1-3/16	32,00	Encoche 6

- Réinstallez le déclencheur en caoutchouc (1) dans le compartiment de rangement (7) en le tournant et en le poussant dans la fente.
- Installez la télécommande (6) sur le couvercle du compartiment de rangement (3) en alignant le bouton de la commande (8) avec le déclencheur en caoutchouc (1). Fermez le couvercle du compartiment de rangement (3) pour vérifier s'il est bien ajusté; ne forcez pas le couvercle du compartiment de rangement (3) puisque la serrure pourrait se briser. Si le déclencheur en caoutchouc (1) est de la bonne longueur, le couvercle du compartiment de rangement pourra être fermé. Appuyez sur le couvercle du compartiment (3) pour activer la télécommande permettant à l'ouvre-porte de garage (6) de se mettre en marche.

### Éclairage du miroir de pare-soleil (selon l'équipement)

L'éclairage du miroir de courtoisie s'allume lorsque vous levez le volet du miroir.

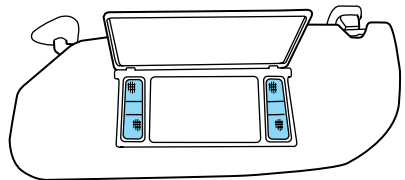

## Commandes du conducteur

### PRISE DE COURANT AUXILIAIRE 12V

**AVERTISSEMENT :** Les prises de courant sont conçues pour y brancher uniquement des accessoires. N'y suspendez pas d'accessoire ni de support d'accessoire. L'utilisation incorrecte de la prise de courant peut provoquer des dégâts non couverts par la garantie.

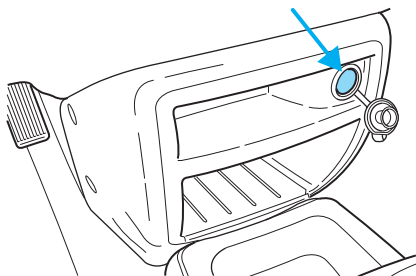

La prise de courant auxiliaire est située sur la planche de bord, sous la radio.

Ne branchez pas d'accessoires électriques en option dans l'allume-cigares. Utilisez la prise de courant.

N'utilisez pas la prise de courant pour actionner l'élément de l'allume-cigares.

L'alimentation maximale disponible à chaque prise de courant dépend de l'intensité du fusible. Par exemple, un fusible de 20 A devrait permettre une alimentation maximale de 240 watts, un fusible de 15 A, une alimentation maximale de 180 watts et un fusible de 10 A, une alimentation maximale de 120 watts. Une consommation excédant ces limites peut faire griller le fusible.

Gardez toujours les chapeaux des prises de courant fermés lorsque celles-ci ne sont pas utilisées.

### Prise de courant supplémentaire dans l'aire de chargement

Une prise de courant supplémentaire est située dans l'aire de chargement.

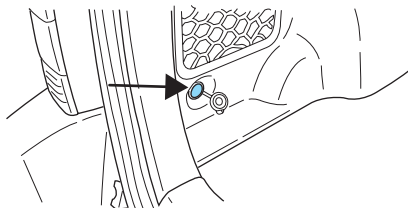

## Commandes du conducteur

**AVERTISSEMENT** : Les prises de courant sont conçues pour y brancher uniquement des accessoires. N'y suspendez pas d'accessoire ni de support d'accessoire. L'utilisation incorrecte de la prise de courant peut provoquer des dégâts non couverts par la garantie.

### GLACES À COMMANDE ÉLECTRIQUE

**AVERTISSEMENT** : Lorsque vous fermez les glaces à commande électrique, veillez à ce que rien ne puisse entraver leur fonctionnement et assurez-vous qu'il n'y a pas d'enfants ou d'animaux à proximité de l'ouverture des glaces.

Pour être en mesure d'actionner les glaces à commande électrique, vous devez tourner le commutateur d'allumage en position Contact. Appuyez sur la portion inférieure du commutateur à bascule et maintenez-la enfoncée pour abaisser la glace. Appuyez sur la portion supérieure du commutateur à bascule et maintenez-la enfoncée pour remonter la glace.

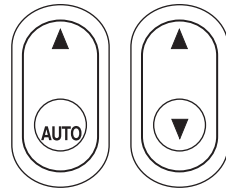

### Commande à impulsion

Permet d'abaisser complètement la glace du conducteur sans avoir à maintenir enfoncée la commande de lève-glace. Appuyez à fond sur la commande AUTO et relâchez-la rapidement. Appuyez de nouveau sur la touche pour annuler cette fonction.

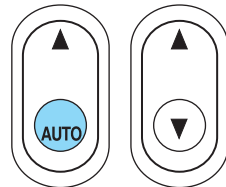

**Remarque** : Cette touche ne commande que la glace du conducteur.

## Commandes du conducteur

### Condamnation des lève-glaces

La fonction de condamnation des glaces désactive toutes les glaces électriques, sauf celle du conducteur.

Pour condamner tous les lève-glaces, sauf les commandes du conducteur, appuyez sur le côté droit de la touche.

**REMARQUE :** Les commandes des glaces ne s'allument pas lorsque la touche de condamnation des glaces électriques se trouve à la position LOCKED (verrouillé).

Appuyez sur le côté gauche pour annuler le verrouillage.

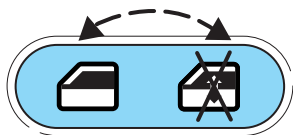

### Temporisation des accessoires

La fonction de temporisation des accessoires permet d'utiliser les contacteurs des glaces et du toit ouvrant transparent jusqu'à dix minutes après avoir coupé le contact, ou jusqu'à ce qu'une porte soit ouverte.

**AVERTISSEMENT :** Ne laissez pas des enfants jouer avec les contacteurs des glaces et du toit ouvrant transparent. Ils risqueraient de subir des blessures graves.

## RÉTROVISEURS

### Rétroviseurs extérieurs électriques

Pour pouvoir effectuer le réglage des rétroviseurs extérieurs, le commutateur d'allumage doit être en position ACCESSOIRES ou CONTACT.

Pour régler vos rétroviseurs :

1. Tournez la commande dans le sens des aiguilles d'une montre pour régler le rétroviseur de droite, ou dans le sens inverse des aiguilles d'une montre pour régler celui de gauche.
2. Déplacez la commande pour orienter le rétroviseur à la position voulue.
3. Replacez la commande au centre pour verrouiller les rétroviseurs à la position choisie.

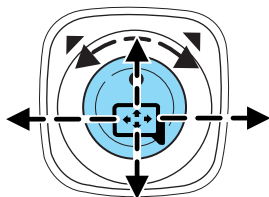

## Commandes du conducteur

### Rétroviseurs repliables

Repliez soigneusement les rétroviseurs latéraux lorsque vous roulez dans un endroit étroit, comme dans un lave-auto automatique.

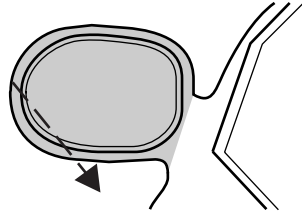

### Rétroviseurs extérieurs chauffants (selon l'équipement)

Les deux rétroviseurs sont chauffés automatiquement pour éliminer la glace ou la buée lorsque le dégivreur de lunette arrière est mis en fonction.

**Ne tentez pas d'éliminer la glace avec un grattoir ou encore, de régler le rétroviseur lorsqu'il est immobilisé par la glace. Cela pourrait endommager le verre et les rétroviseurs.**

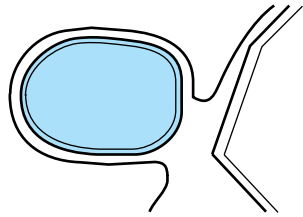

### PROGRAMMATEUR DE VITESSE (SELON L'ÉQUIPEMENT)

Lorsque le programmeur de vitesse est en fonction, vous pouvez conserver une vitesse égale ou supérieure à 48 km/h (30 mi/h) sans avoir à laisser votre pied sur la pédale d'accélérateur. Le programmeur de vitesse ne fonctionne pas à des vitesses inférieures à 48 km/h (30 mi/h).

**AVERTISSEMENT : L'utilisation du programmeur de vitesse dans les conditions suivantes pourrait entraîner une perte de maîtrise du véhicule :**

- circulation dense ou irrégulière;
- routes glissantes ou sinueuses;
- restrictions similaires qui engendrent des modifications fréquentes de vitesse.

N'utilisez pas le programmeur de vitesse dans ces conditions.

## Commandes du conducteur

### Réglage du programmeur de vitesse

Pour plus de commodité, les commandes de votre programmeur de vitesse sont situées sur le volant de direction.

1. Appuyez sur la touche ON, puis relâchez-la.
2. Accélérez à la vitesse désirée.
3. Appuyez sur la touche SET ACC, puis relâchez-la.
4. Relâchez la pédale d'accélérateur.

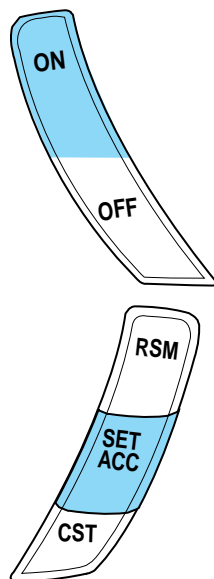

### Remarque :

- La vitesse du véhicule peut varier momentanément lorsque vous roulez sur une pente raide.
- Si la vitesse du véhicule augmente au-delà de la vitesse programmée lorsque vous descendez la pente, serrez les freins pour réduire la vitesse.
- Si la vitesse de votre véhicule chute de plus de 16 km/h (10 mi/h) sous la vitesse programmée lorsque vous montez la pente, le programmeur de vitesse se désactivera automatiquement.

## Commandes du conducteur

### Reprise de la vitesse programmée

Appuyez sur la touche RSM (reprise), puis relâchez-la pour ramener automatiquement le véhicule à la vitesse programmée précédemment. La commande de reprise ne fonctionne pas lorsque la vitesse du véhicule est inférieure à 48 km/h (30 mi/h).

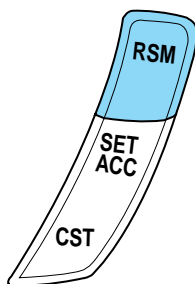

### Augmentation de la vitesse avec le programmeur de vitesse en fonction

Il existe deux façons de programmer une vitesse supérieure :

- appuyez sur la touche SET ACC jusqu'à la vitesse désirée et relâchez-la; ou appuyez sur la touche SET ACCEL pour activer la fonction de « réglage instantané ». Appuyez sur cette touche et maintenez-la enfoncée pour augmenter la vitesse programmée de 1,6 km/h (1 mi/h) chaque fois, puis répétez jusqu'à la vitesse désirée;
- accélérez à la vitesse désirée au moyen de la pédale d'accélérateur. Lorsque le véhicule atteint la vitesse désirée, appuyez et relâchez la touche SET ACC.

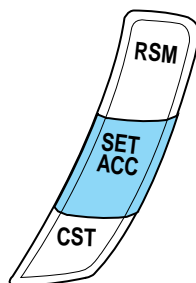

## Commandes du conducteur

### Réduction de la vitesse avec le programmeur de vitesse en fonction

Il existe deux façons de réduire une vitesse programmée :

- Appuyez sur la touche CST (ralentir) jusqu'à la vitesse désirée et relâchez-la. Vous pouvez également appuyer sur la touche CST pour activer la fonction de « réglage instantané ». Appuyez sur cette touche et maintenez-la enfoncée pour réduire la vitesse programmée de 1,6 km/h (1 mi/h) à la fois, puis répétez jusqu'à la vitesse désirée;
- appuyez sur la pédale de frein et appuyez sur la touche SET ACC lorsque la vitesse désirée est atteinte.

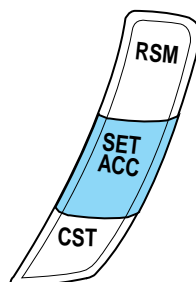
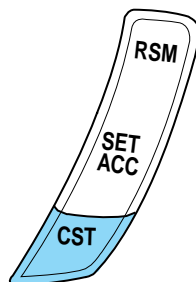

### Mise hors fonction du programmeur de vitesse

Il existe deux façons de mettre le programmeur de vitesse hors fonction :

- appuyez sur la pédale de frein ou sur la pédale de débrayage (selon l'équipement). Ceci n'effacera pas la vitesse programmée précédemment;
- appuyez sur la touche OFF du programmeur de vitesse.

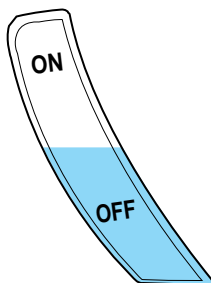

**Remarque :** Lorsque vous mettez le programmeur de vitesse ou le commutateur d'allumage hors fonction, la mémoire de votre programmeur de vitesse est effacée.



## Commandes du conducteur

### POIGNÉE D'OUVERTURE DE LA TRAPPE DE CARBURANT

Votre véhicule est équipé d'une trappe de carburant verrouillable. Pour ouvrir la trappe de carburant, tirez la poignée située sur le plancher, du côté conducteur.

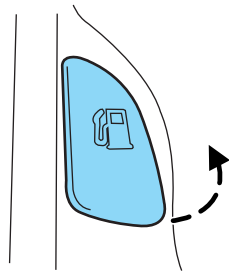

### TOIT OUVRANT TRANSPARENT (SELON L'ÉQUIPEMENT)

Pour ouvrir et fermer le toit ouvrant transparent, procédez comme suit :

- la commande d'ouverture du toit ouvrant transparent est du type à impulsion automatique. Pour ouvrir complètement le toit en une seule impulsion, appuyez brièvement sur la partie arrière de la commande du toit. Pour interrompre l'ouverture du toit avec la commande, appuyez sur la commande une seconde fois;
- pour fermer le toit ouvrant, appuyez sur la partie avant de la commande et maintenez-la enfoncée.

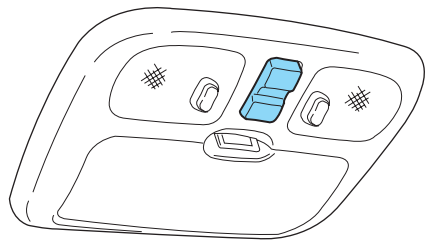

Pour aérer l'habitacle, procédez comme suit :

- pour ouvrir le toit, appuyez sur la partie avant de la commande et maintenez-la enfoncée. Le toit ouvrant est alors ouvert en position d'aération;
- pour fermer, appuyez sur la partie arrière de la commande et maintenez-la enfoncée.

**REMARQUE :** Si la batterie est débranchée, déchargée ou changée, le toit doit d'abord être ouvert à la position d'aération pour régler à nouveau ses positions d'ouverture.

**REMARQUE :** En cas d'ouverture et de fermeture trop fréquente du toit ouvrant, le moteur peut surchauffer et s'arrêter de fonctionner pendant 45 secondes pour permettre son refroidissement.

## Commandes du conducteur

**AVERTISSEMENT : Ne laissez pas les enfants jouer avec le toit ouvrant; ils risqueraient de subir des blessures graves.**

### CONSOLE CENTRALE

La console centrale de votre véhicule peut comporter plusieurs options, parmi lesquelles :

- un compartiment de rangement
- des porte-gobelets
- un cendrier

**AVERTISSEMENT : Ne placez que des gobelets en matériau souple dans le porte-gobelet. Les objets durs peuvent provoquer des blessures en cas d'accident.**

### ÉCRAN CACHE-BAGAGES (SELON L'ÉQUIPEMENT)

Si votre véhicule est équipé d'un écran cache-bagages, vous pouvez l'utiliser pour couvrir les articles qui se trouvent dans l'aire de chargement de votre véhicule.

Pour poser l'écran cache-bagages, procédez comme suit :

- Insérez les extrémités de l'écran cache-bagages dans les supports de fixation situés derrière le siège arrière, sur les panneaux de garnissage.

Pour déployer l'écran :

1. Agrippez le tube de tirage sur le bord arrière de l'écran et tirez vers l'arrière;
2. Fixez les deux extrémités du tube de tirage dans les fentes de retenue situées sur les panneaux de garnissage arrière.

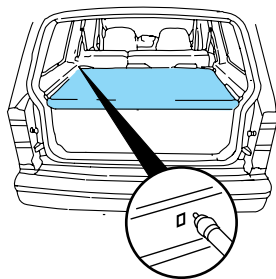

## Commandes du conducteur

**AVERTISSEMENT** : Assurez-vous que les montants sont bien enclenchés dans les supports de fixation. En cas d'arrêt brusque ou de collision, l'écran pourrait causer des blessures s'il n'est pas solidement fixé.

**AVERTISSEMENT** : Ne placez aucun objet sur l'écran cache-bagages car de tels objets pourraient obstruer votre vue ou être projetés sur les occupants lors d'un arrêt brusque ou d'une collision.

### HAYON

Pour ouvrir la glace du hayon, tirez le côté droit de la poignée du hayon.

Pour ouvrir le hayon, tirez le côté gauche de la poignée du hayon.

- N'ouvrez ni le hayon ni la glace du hayon dans un garage ou dans un local fermé dont le plafond est bas. Si la glace du hayon est ouverte et que le hayon est levé, la glace et le hayon pourraient tous deux être endommagés s'ils entrent en contact avec un plafond bas.
- Ne laissez pas le hayon ou la glace du hayon ouvert pendant que le véhicule roule. Cela risquerait non seulement d'endommager le hayon et ses pièces connexes, mais cela permettrait également à de l'oxyde de carbone de pénétrer dans l'habitacle.

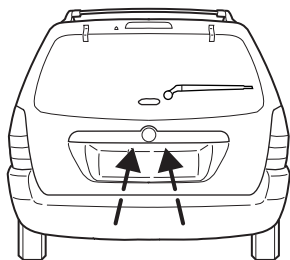

**AVERTISSEMENT** : Ne conduisez jamais votre véhicule avec le hayon et sa glace ouverte pour éviter que les gaz d'échappement ne pénètrent dans l'habitacle et que des passagers ou des objets ne tombent du véhicule. Si vous devez conduire avec le hayon ou la glace du hayon ouverte, laissez les bouches d'air ouvertes pour permettre à l'air extérieur de pénétrer dans l'habitacle.

## Commandes du conducteur

### GALERIE PORTE-BAGAGES

La charge maximale du porte-bagages, répartie uniformément sur les traverses, est de 45 kg (100 lb). S'il est impossible de répartir la charge uniformément, placez-la au centre ou le plus possible vers l'avant sur les traverses (selon l'équipement). Utilisez toujours les crochets réglables pour fixer la charge.

**Pour régler la traverse (selon l'équipement), procédez comme suit :**

1. Desserrez la molette située à chaque extrémité de la traverse (les deux traverses sont réglables).
2. Glissez la traverse à l'emplacement voulu.
3. Resserrez la molette à chaque extrémité de la traverse.

**Pour enlever les traverses (selon l'équipement) des longerons du porte-bagages, procédez comme suit :**

1. Desserrez la molette située à chaque extrémité de la traverse (les deux traverses sont réglables).
2. Faites glisser la traverse jusqu'à l'extrémité du longeron.
3. À l'aide d'un objet long et plat, appuyez sur la languette des deux embouts de la traverse.
4. Faites glisser la traverse à fond pour la libérer de la glissière.

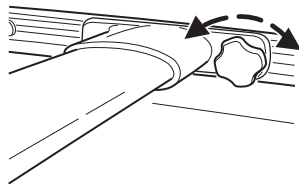

**Pour réinstaller les traverses (selon l'équipement) sur les longerons du porte-bagages, procédez comme suit :**

1. Faites glisser chaque traverse sur les languettes d'embout et engagez-les sur les longerons.
2. Serrez la molette située à chaque extrémité de la traverse.

### CLÉS

La clé fonctionne dans toutes les serrures du véhicule. En cas de perte, des clés de rechange sont disponibles chez votre concessionnaire.

Vous devriez toujours conserver une deuxième clé avec vous, dans un endroit sûr, pour pouvoir l'utiliser en cas d'urgence.

Consultez la rubrique *Système antidémarrage SecuriLock™* pour obtenir de plus amples renseignements.

### VERROUILLAGE ÉLECTRIQUE DES PORTES

La commande de verrouillage électrique des portes est située sur le panneau de porte.

Appuyez sur  pour déverrouiller toutes les portes. Appuyez sur  pour verrouiller toutes les portes.

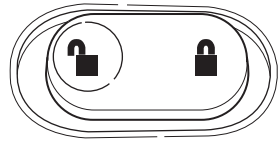

### Déverrouillage/verrouillage des portes avec la clé

#### Déverrouillage des portes

1. Tournez la clé dans le barillet de serrure pour déverrouiller la porte du conducteur. **Remarque** : Si la commande du plafonnier se trouve à la position DOOR (porte), les lampes intérieures s'allument et l'alarme antivol à détection périphérique (selon l'équipement) se désactive.
2. Tournez de nouveau la clé dans le barillet de serrure dans les trois secondes suivantes pour déverrouiller les portes des passagers, le hayon et la glace de hayon.

Cette fonction de déverrouillage en deux étapes actionne le dispositif d'éclairage à l'entrée. Cette fonction active tout l'éclairage intérieur pendant 30 secondes ou jusqu'à ce que le contact soit établi à l'allumage. Si la commande du plafonnier (selon l'équipement) est en position **OFF** (arrêt), l'éclairage à l'entrée ne fonctionnera pas.

L'éclairage intérieur ne s'éteint pas si :

- il a été allumé au moyen de la commande du plafonnier;
- l'une des portes est ouverte.

La protection antidécharge de la batterie éteint l'éclairage intérieur 30 minutes après que le contact a été coupé.

#### Verrouillage des portes

Tournez la clé dans le barillet de serrure pour verrouiller toutes les portes. L'alarme périphérique (selon l'équipement) commence son

## Serrures et sécurité

processus de mise en veille. Pour obtenir de plus amples renseignements sur l'alarme antivol à détection périphérique, consultez la rubrique *Système d'alarme périphérique (selon l'équipement)* du présent chapitre.

### Verrous sécurité enfants

- Lorsque ces verrous sont en fonction, les portes arrière ne peuvent être ouvertes de l'intérieur.
- Elles peuvent cependant être ouvertes de l'extérieur si elles ne sont pas verrouillées.

Les verrous sécurité enfants se trouvent sur le rebord arrière de chacune des portes arrière. Ils doivent être activés **séparément**. Le fait d'activer le verrou d'une porte **n'activera pas** automatiquement celui de l'autre.

- Pour verrouiller, tournez la commande de verrouillage dans le sens de la flèche.
- Pour déverrouiller, tournez-la dans la direction opposée.

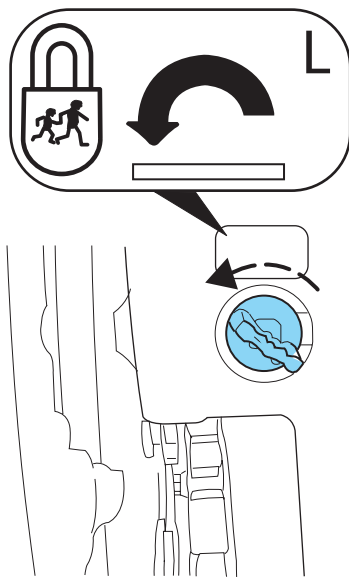

### SYSTÈME D'ENTRÉE SANS CLÉ À TÉLÉCOMMANDE (SELON L'ÉQUIPEMENT)

Ce dispositif est conforme aux normes de la section 15 des règlements de la FCC des États-Unis et aux normes RS-210 d'Industrie Canada. Son fonctionnement est soumis aux deux conditions suivantes : 1) ce dispositif ne doit pas causer d'interférences nuisibles; et 2) il doit accepter toutes les interférences, même celles qui pourraient l'activer de façon inopportune.

**Tout changement apporté au dispositif sans l'approbation expresse des autorités compétentes peut annuler l'autorisation d'utiliser ce même dispositif.**

Le système d'entrée sans clé à télécommande vous permet de verrouiller et de déverrouiller sans clé toutes les portes du véhicule. La télécommande ne fonctionne que si le commutateur d'allumage est en position Arrêt ou Accessoires.

En cas d'anomalie du système d'entrée sans clé, assurez-vous d'apporter **TOUTES les**

**télécommandes d'entrée sans clé**

chez votre concessionnaire pour que le problème puisse y être diagnostiqué.

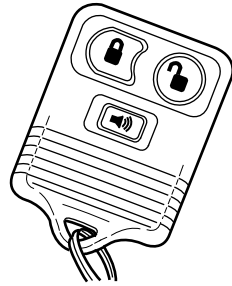

### Déverrouillage des portes

1. Appuyez sur la touche  et relâchez-la pour déverrouiller la porte du conducteur. **Remarque :** Les lampes intérieures s'allument (si la commande sur le plafonnier est à la position DOOR), les clignotants s'activent deux fois et l'alarme antivol à détection périmétrique (selon l'équipement) est désactivée.
2. Appuyez de nouveau sur la touche  et relâchez-la dans les trois secondes qui suivent pour déverrouiller toutes les portes, le hayon et la glace du hayon.

Le système d'entrée sans clé à télécommande active la fonction d'éclairage à l'entrée. Cette fonction active l'éclairage intérieur pendant 30 secondes ou jusqu'à ce que le contact soit établi à l'allumage. Si la commande du plafonnier (selon l'équipement) est à la position d'arrêt, la fonction d'éclairage à l'entrée ne sera pas activée.

L'éclairage intérieur ne s'éteint pas si :

- il a été allumé au moyen de la commande du plafonnier;
- l'une des portes est ouverte.

La protection antidécharge de la batterie éteint l'éclairage intérieur 40 minutes après la coupure du contact.

### Verrouillage des portes

1. Appuyez sur la touche  et relâchez-la pour verrouiller toutes les portes. Les feux de position clignotent une fois et l'alarme antivol à détection périphérique (selon l'équipement) commence le processus de mise en veille. Pour obtenir de plus amples renseignements sur

## Serrures et sécurité

l'alarme antivol à détection périphérique, consultez la rubrique *Système d'alarme périphérique (selon l'équipement)* du présent chapitre.

- Appuyez de nouveau sur la touche  et relâchez-la dans les trois secondes qui suivent pour confirmer la fermeture et le verrouillage de toutes les portes.

Si une des portes ou le capot est mal fermé, l'avertisseur sonore ne retentit pas et les feux de position ne clignotent pas.

### Déclenchement de l'alarme de détresse

Appuyez sur  pour activer l'alarme. L'avertisseur sonore retentit pendant 30 secondes au maximum et les feux de position clignotent pendant tout au plus trois minutes. Appuyez de nouveau sur cette touche ou établissez le contact pour désactiver l'alarme, ou attendez que l'alarme s'arrête automatiquement après trois minutes.

**Remarque :** L'alarme de détresse ne fonctionne que si le commutateur d'allumage est en position Arrêt ou Accessoires.

### Remplacement de la pile

La télécommande d'entrée sans clé est alimentée par une pile plate au lithium CR2032 de 3 volts ou par une pile équivalente. La portée normale de votre télécommande est d'environ 10 mètres (33 pieds). Une réduction de portée de la télécommande peut être occasionnée par :

- les conditions atmosphériques;
- la proximité d'une station émettrice de radio;
- la présence de structures à proximité du véhicule;
- la présence d'autres véhicules stationnés à proximité du vôtre.

Procédez comme suit pour remplacer la pile :

- Engagez une pièce de monnaie mince entre les deux moitiés du boîtier près de l'anneau porte-clés. **NE DÉMONTÉZ PAS LA PARTIE AVANT DE LA TÉLÉCOMMANDE D'ENTRÉE SANS CLÉ. Une télécommande endommagée risque de ne plus fonctionner.**

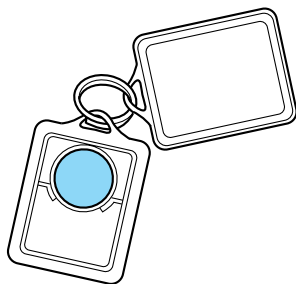



2. Retirez la pile.
3. Installez la pile neuve. Consultez le diagramme à l'intérieur de la télécommande pour installer la pile dans le bon sens.
4. Refermez le boîtier.

**Remarque :** Le remplacement des piles **n'efface pas** la programmation de la télécommande d'entrée sans clé de votre véhicule. Après avoir changé les piles, la télécommande devrait fonctionner normalement.

### Remplacement des télécommandes perdues

Si vous désirez vous procurer des télécommandes supplémentaires ou faire reprogrammer votre télécommande d'entrée sans clé parce que vous en avez perdu une, vous pouvez effectuer la reprogrammation vous-même ou apporter **toutes vos télécommandes** chez votre concessionnaire Mazda autorisé pour les faire reprogrammer.

### Reprogrammation de vos télécommandes d'entrée sans clé

Assurez-vous d'avoir **toutes vos télécommandes d'entrée sans clé** (pour un maximum de quatre) à portée de la main avant de commencer la procédure.

**Remarque :** Cette marche à suivre doit être effectuée dans les délais prescrits, sinon la programmation doit être reprise du début.

Pour reprogrammer vos télécommandes d'entrée sans clé :

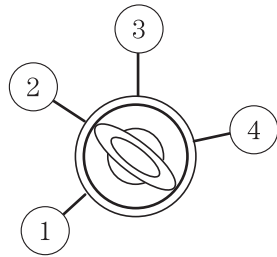

1. Assurez-vous que le véhicule est déverrouillé électroniquement.
2. Insérez la clé dans le commutateur d'allumage.
3. Tournez le commutateur d'allumage de la position Antivol (1) à la position Contact (3).
4. Passez rapidement de la position Antivol (1) à la position Contact (3) huit fois dans un délai de dix secondes. **Remarque :** Le huitième cycle doit se terminer avec le commutateur à la position Contact (3).
5. Les portes se verrouillent, puis se déverrouillent, confirmant le passage en mode de programmation.

## Serrures et sécurité

6. Dans les vingt secondes qui suivent, appuyez sur n'importe quelle touche de la télécommande d'entrée sans clé. **Remarque :** Si vous dépassez le délai de vingt secondes, vous devez recommencer la procédure à partir du début.
7. Les portes se verrouillent, puis se déverrouillent, confirmant la programmation de cette télécommande d'entrée sans clé.
8. Répétez l'étape 6 pour programmer chacune des autres télécommandes d'entrée sans clé.
9. Tournez le commutateur d'allumage à la position Antivol (1) lorsque vous avez terminé la programmation de toutes vos télécommandes.
10. Les portes se verrouillent, puis se déverrouillent, pour confirmer la fin de la programmation.

### Éclairage à l'entrée

L'éclairage intérieur s'allume lorsque le système d'entrée sans clé à télécommande est employé pour déverrouiller les portes ou pour actionner l'alarme de détresse.

Le système d'éclairage à l'entrée éteint les lampes intérieures :

- si le commutateur d'allumage est mis à la position Contact;
- si la touche de verrouillage de la télécommande d'entrée sans clé est enfoncée;
- si celles-ci sont allumées depuis 30 secondes.

**REMARQUE :** Pour que l'éclairage à l'entrée puisse fonctionner, le commutateur du plafonnier (selon l'équipement) **ne** doit **pas** être réglé à la position OFF (hors fonction).

L'éclairage intérieur ne s'éteint pas si :

- il a été allumé au moyen du rhéostat d'éclairage; ou
- l'une des portes est ouverte.

**REMARQUE :** La protection antidécharge de la batterie éteint l'éclairage intérieur 30 minutes après que le contact a été coupé.

### SYSTÈME ANTIDÉMARRAGE SECURILOCK™

Le système antidémarrage SecuriLock™ est un dispositif qui interdit le démarrage du moteur de votre véhicule. Ce système est conçu pour empêcher le démarrage du moteur en cas d'utilisation d'une clé autre qu'une **clé à puce** programmée pour votre véhicule.

Le système antidémarrage SecuriLock™ n'est pas compatible avec les dispositifs de démarrage à distance de deuxième monte qui ne sont pas

distribués par Mazda. L'emploi de ces télécommandes peut entraîner des difficultés de démarrage et la perte de toute protection contre le vol.

Deux clés à puce vous sont remises avec votre véhicule; vous pouvez acheter des clés supplémentaires chez votre concessionnaire. Les nouvelles clés peuvent être programmées chez votre concessionnaire ou vous pouvez les programmer vous-même. Consultez la rubrique *Programmation de clés supplémentaires* pour savoir comment programmer les clés à puce.

**Remarque :** Vous pouvez programmer jusqu'à huit clés correspondant au système antidémarrage de votre véhicule.

**Remarque :** certains articles tels que les gros objets métalliques, les dispositifs électroniques accrochés au porte-clés et utilisés pour l'achat de carburant ou autres objets similaires, ou une autre clé accrochée au même porte-clés que celui où se trouve la clé à puce peuvent entraîner des problèmes de démarrage. Vous devez empêcher ces objets d'entrer en contact avec la clé à puce lors du démarrage du moteur. Bien que ces objets et dispositifs ne puissent pas endommager la clé à puce, ils peuvent toutefois causer des problèmes temporaires s'ils sont trop près de la clé lors du démarrage. Dans un tel cas, coupez le contact et remettez le moteur en marche en prenant soin de tenir éloigné de la clé à puce tout autre objet accroché au porte-clés.

### Témoin de l'alarme antivol

Le témoin d'alarme antivol se trouve sur le tableau de bord.

- Lorsque le contact est coupé, le témoin clignote à intervalles de deux secondes pour indiquer que le système SecuriLock<sup>™</sup> fonctionne comme dispositif antivol.
- Lorsque le contact est établi à l'allumage, le témoin s'allume pendant trois secondes, puis s'éteint, pour indiquer que le système fonctionne normalement.

En cas de problème du système SecuriLock<sup>™</sup>, le témoin clignote rapidement ou reste allumé lorsque le contact est établi à l'allumage. Si tel est le cas, faites réparer votre véhicule par un concessionnaire Mazda autorisé.

## Serrures et sécurité

### Mise en veille automatique

Le système antidémarrage est immédiatement mis en veille lorsque le commutateur d'allumage est tourné à la position ACCESSOIRES (2).

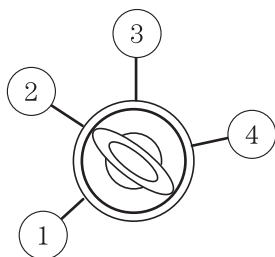

Lorsque le système antidémarrage est en veille, le témoin au tableau de bord clignote toutes les deux secondes.



### Neutralisation automatique

Lorsque le commutateur d'allumage est tourné à la position CONTACT (3) avec une **clé à puce**, le système antidémarrage est désamorcé.

- L'indicateur s'allume pendant trois secondes, puis s'éteint.
- Si le témoin reste allumé ou clignote rapidement, faites réparer le système chez un concessionnaire Mazda autorisé.



### Remplacement des clés

Si les clés à puce de votre véhicule ont été perdues ou volées et que vous n'avez pas de clé supplémentaire, vous devez faire remorquer votre véhicule chez un concessionnaire. Les codes des clés devront être effacés de la mémoire de votre véhicule et de nouvelles clés à puce devront être programmées.

Le remplacement de clés à puce peut s'avérer très coûteux; il est donc recommandé de garder une clé à puce supplémentaire à l'extérieur du véhicule, dans un endroit sûr, pour pouvoir l'utiliser en cas de perte ou de vol des autres clés. Veuillez vous rendre chez un concessionnaire Mazda autorisé pour y acheter des clés de rechange ou des clés supplémentaires.

**AVERTISSEMENT : Une clé non programmée introduite dans le commutateur d'allumage pour mettre le moteur en marche entraîne une condition de « DÉMARRAGE NON AUTORISÉ ».**

### Programmation de clés supplémentaires

Vous pouvez programmer vos clés à puce vous-même. Veuillez lire attentivement toute la procédure avant de commencer.

#### Conseils :

- n'utilisez que des clés Securilock<sup>TM</sup>;
- vous devez avoir à portée de la main les deux clés à puce déjà programmées (dont vous vous servez déjà) et la ou les nouvelles clés non programmées;
- si vous n'avez pas au moins deux clés à puce déjà programmées, présentez-vous chez votre concessionnaire Mazda autorisé avec votre véhicule pour faire programmer la ou les clés supplémentaires.

1. Insérez une **clé à puce** déjà programmée dans le commutateur d'allumage.

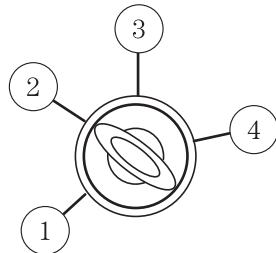

2. Tournez le commutateur d'allumage de la position Antivol (1) à la position Contact (3). Gardez le commutateur d'allumage à la position Contact (3) pendant au moins une seconde, mais sans dépasser un délai de dix secondes.
3. Tournez le commutateur d'allumage à la position Antivol (1) et retirez la **clé à puce** du commutateur d'allumage.
4. Dans les dix secondes, insérez la seconde **clé à puce** déjà programmée dans le commutateur d'allumage.
5. Tournez le commutateur d'allumage de la position Antivol (1) à la position Contact (3). Gardez le commutateur d'allumage à la position Contact (3) pendant au moins une seconde, mais sans dépasser un délai de dix secondes.

## Serrures et sécurité

6. Tournez le commutateur d'allumage à la position Antivol (1) et retirez la seconde **clé à puce** déjà programmée du commutateur d'allumage.
7. Dans un délai de vingt secondes suivant le retrait de la clé, insérez la nouvelle **clé à puce** non programmée dans le commutateur d'allumage.
8. Tournez le commutateur d'allumage de la position Antivol (1) à la position Contact (3). Gardez le commutateur d'allumage à la position Contact (3) pendant au moins une seconde, mais sans dépasser un délai de dix secondes.
9. Retirez la clé à puce programmée du commutateur d'allumage.

Si la programmation a réussi, la clé à puce fait démarrer le moteur de votre véhicule et le témoin antivol du tableau de bord s'allume pendant trois secondes, puis s'éteint.

Si la programmation a échoué, le moteur du véhicule ne peut pas être démarré et le témoin antivol clignote ou reste allumé plus de trois secondes. En cas de nouvel échec, adressez-vous à votre concessionnaire Mazda autorisé pour qu'il procède à la programmation des clés supplémentaires.

Si vous désirez programmer des clés supplémentaires, répétez cette procédure à partir de l'étape 1 pour chaque clé.

### ALARME ANTIVOL À DÉTECTION PÉRIMÉTRIQUE (SELON L'ÉQUIPEMENT)

L'alarme antivol à détection périphérique vous avertit de toute entrée non autorisée dans votre véhicule.

En cas d'anomalie de l'alarme antivol à détection périmétrique, apportez **TOUTES vos télécommandes d'entrée sans clé** chez votre concessionnaire pour faciliter le diagnostic.

### Pour activer l'alarme antivol

Lorsque le système est mis en veille, l'alarme se déclenche en cas de tentative d'effraction. En cas d'effraction, les phares et les feux de position clignotent, et l'avertisseur sonore retentit.

Le système est prêt à être mis en veille chaque fois que vous coupez le contact à l'allumage. La mise en veille s'effectue de deux façons :



- appuyez sur la touche  de la télécommande d'entrée sans clé;
- verrouillez les portes à l'aide de la clé.

**REMARQUE :** Si l'une des portes est ouverte, l'alarme ne sera pas amorcée.

- L'alarme est amorcée quand toutes les portes sont fermées. Lorsque l'alarme est amorcée, les clignotants s'allument brièvement pour confirmer son activation.
- Une fois l'alarme amorcée, le système antivol se met en veille dans un délai de vingt secondes. Si l'une des portes est ouverte durant ce délai de vingt secondes, le système antivol est désamorcé.

### Pour neutraliser l'alarme antivol

Vous pouvez neutraliser l'alarme antivol en procédant comme suit :

- déverrouillez les portes en appuyant sur la touche  de la télécommande d'entrée sans clé;
- déverrouillez les portes à l'aide d'une clé; ou
- appuyez sur la touche  de la télécommande d'entrée sans clé. Dans ce cas, le désamorçage ne s'effectue que si l'alarme a déclenché l'avertisseur sonore.

## Sièges et dispositifs de retenue

### SIÈGES

#### Réglage des sièges avant à commande manuelle

**AVERTISSEMENT** : Ne réglez jamais le siège ou le dossier du conducteur lorsque le véhicule roule. Des blessures graves pourraient survenir en cas de freinage brusque ou de collision. Réglez le siège uniquement lorsque le véhicule est arrêté.

**AVERTISSEMENT** : Pour réduire les risques de blessures en cas de collision ou d'arrêt brusque, évitez d'empiler des bagages ou d'autres objets à une hauteur supérieure à celle des dossiers de siège.

**AVERTISSEMENT** : Lorsque vous conduisez ou prenez place dans un véhicule, assurez-vous que le dossier du siège est bien en position verticale, et la sangle sous-abdominale bien serrée et aussi basse que possible autour des hanches.

**AVERTISSEMENT** : Il est dangereux de conduire le véhicule avec le dossier de votre siège en position inclinée parce que vous n'êtes plus parfaitement protégé par les ceintures de sécurité. Lors d'un coup de frein brutal ou d'une collision, vous pourriez glisser sous la ceinture sous-abdominale et subir de graves blessures internes ou, dans le cas d'une collision arrière, vous risqueriez d'être éjecté du véhicule. Pour vous assurer d'une protection maximale, restez assis bien droit et au fond du siège.

Levez la manette pour avancer ou pour reculer le siège.

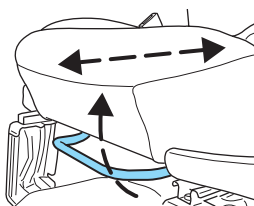



## Sièges et dispositifs de retenue

Tirez le levier vers le haut pour ajuster le dossier.

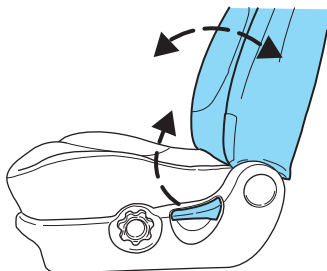

### Appuis-tête réglables (selon l'équipement)

Les appuis-tête contribuent à protéger la tête et la nuque en cas de collision arrière. Pour régler correctement l'appui-tête, relevez-le pour le placer directement derrière votre tête ou aussi près que possible de cette position.

Les appuis-tête peuvent être relevés ou abaissés.

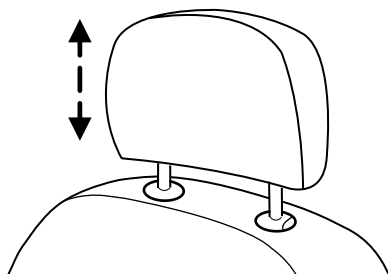

Pour abaisser l'appui-tête, appuyez sur le bouton, et ensuite sur l'appui-tête.

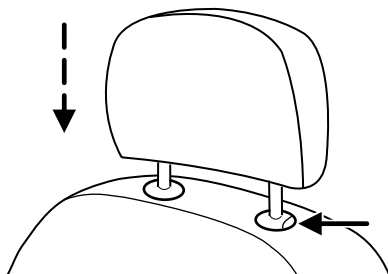

## Sièges et dispositifs de retenue

### Utilisation du support lombaire à réglage manuel (selon l'équipement)

La commande du support lombaire est située sur le côté intérieur du siège du conducteur.

Tournez la molette du support lombaire dans le sens des aiguilles d'une montre pour augmenter la fermeté du support lombaire.

Tournez la molette du support lombaire dans le sens inverse des aiguilles d'une montre pour diminuer la fermeté du support lombaire.

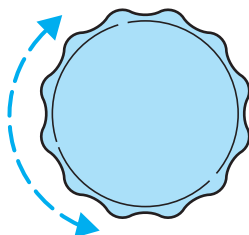

### Ajustement du siège avant à réglage électrique (selon l'équipement)

**AVERTISSEMENT** : Ne réglez jamais le siège ou le dossier du conducteur lorsque le véhicule roule. Des blessures graves pourraient survenir en cas de freinage brusque ou de collision. Réglez le siège uniquement lorsque le véhicule est arrêté.

**AVERTISSEMENT** : Pour réduire les risques de blessures en cas de collision ou d'arrêt brusque, évitez d'empiler des bagages ou d'autres objets à une hauteur supérieure à celle des dossiers de siège.

**AVERTISSEMENT** : Lorsque vous conduisez ou prenez place dans un véhicule, assurez-vous que le dossier du siège est bien en position verticale, et la sangle sous-abdominale bien serrée et aussi basse que possible autour des hanches.

## Sièges et dispositifs de retenue

**AVERTISSEMENT** : Il est dangereux de conduire le véhicule avec le dossier de votre siège en position inclinée parce que vous n'êtes plus parfaitement protégé par les ceintures de sécurité. Lors d'un coup de frein brutal ou d'une collision, vous pourriez glisser sous la ceinture sous-abdominale et subir de graves blessures internes ou, dans le cas d'une collision arrière, vous risqueriez d'être éjecté du véhicule. Pour vous assurer d'une protection maximale, restez assis bien droit et au fond du siège.

La commande est située sur le côté extérieur du coussin de siège.

Déplacez la partie avant de la commande vers le haut ou le bas pour élever ou abaisser la partie avant du coussin de siège.

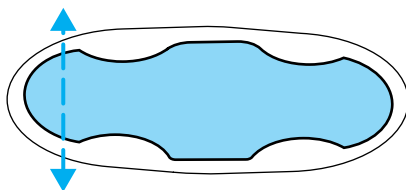

Déplacez la partie arrière de la commande vers le haut ou le bas pour élever ou abaisser la partie arrière du coussin de siège.

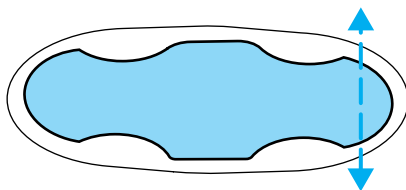

Appuyez sur la commande dans la direction indiquée pour déplacer le siège vers l'avant, vers l'arrière, vers le haut ou vers le bas.

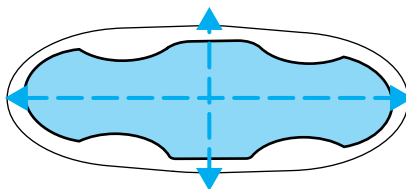

## Sièges et dispositifs de retenue

### Sièges chauffants (selon l'équipement)

Pour mettre en fonction les sièges chauffants :

- poussez la commande située sur le siège pour la mise en fonction;
- appuyez de nouveau sur la commande pour mettre le chauffage du siège hors fonction.

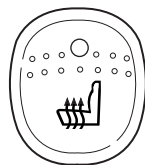

Les sièges chauffants commencent à se réchauffer dès que le contact est établi à l'allumage. Ce réchauffage s'arrête automatiquement après 10 minutes ou lorsque le contact est coupé à l'allumage.

### SIÈGES ARRIÈRE

#### Appuis-tête (selon l'équipement)

Les appuis-tête contribuent à protéger la tête et la nuque en cas de collision arrière. Pour régler correctement l'appui-tête, relevez-le pour le placer directement derrière votre tête ou aussi près que possible de cette position.

Les appuis-tête peuvent être relevés ou abaissés.

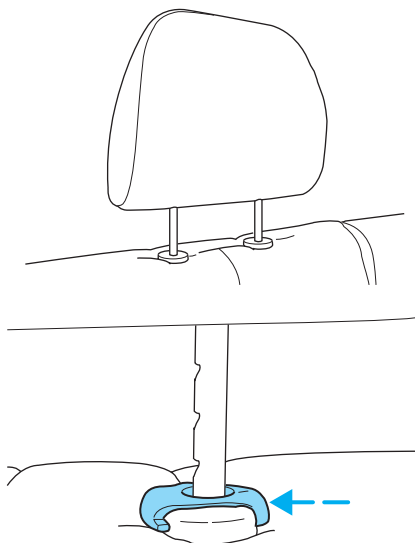

Appuyez sur le bouton pour descendre l'appui-tête.

## Sièges et dispositifs de retenue

### Inclinaison du dossier de la banquette de la deuxième rangée

Repérez la sangle de déverrouillage située sur le côté extérieur de la portion inférieure du coussin de siège et soulevez-la délicatement pour faire en sorte que le dossier de siège puisse être réglé à la position désirée.

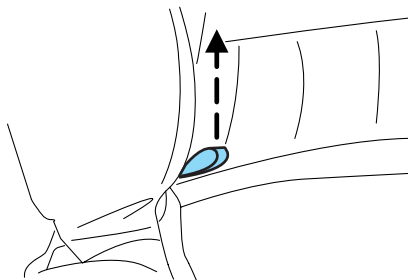

**AVERTISSEMENT : Il est dangereux de conduire le véhicule avec le dossier de votre siège en position inclinée parce que vous n'êtes plus parfaitement protégé par les ceintures de sécurité. Lors d'un coup de frein brutal ou d'une collision, vous pourriez glisser sous la ceinture sous-abdominale et subir de graves blessures internes ou, dans le cas d'une collision arrière, vous risqueriez d'être éjecté du véhicule. Pour vous assurer d'une protection maximale, restez assis bien droit et au fond du siège.**

### Rabattement des sièges de la banquette arrière (banquette divisée 60/40)

1. Relevez l'appui-tête du siège arrière et enlevez-le.

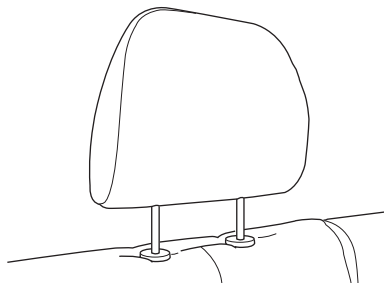

2. Rangez les appuis-tête sous le siège passager avant.

## Sièges et dispositifs de retenue

3. Tirez sur la commande de déverrouillage du siège.

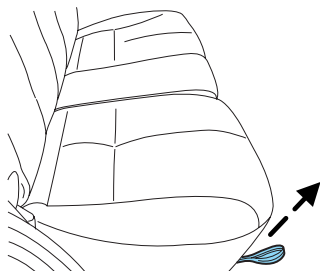

4. Rabattez le siège vers l'avant.

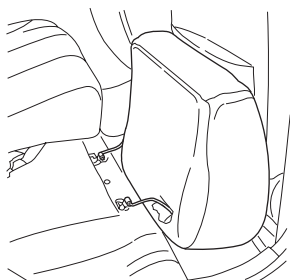

5. Tirez sur la sangle de déverrouillage du dossier vers l'avant du siège. Assurez-vous que les têtes des boucles de ceinture de sécurité sont bien tirées vers l'avant du véhicule et qu'elles sont éloignées du dossier.

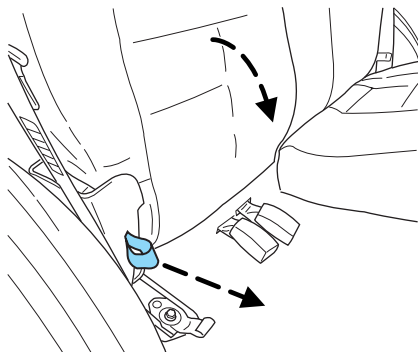

**REMARQUE :** Lorsque la sangle de déverrouillage du dossier est tirée, servez-vous de votre autre main pour guider le dossier.

## Sièges et dispositifs de retenue

6. Basculez le dossier en position horizontale.

### **AVERTISSEMENT :**

**Assurez-vous que les têtes des boucles de ceinture de sécurité ne sont pas coincées sous le dossier et qu'elles sont bien tirées vers l'avant du véhicule. Les têtes des boucles de ceinture de sécurité peuvent se rompre si elles sont coincées sous le dossier et que ce dernier est rabattu vers le bas.**

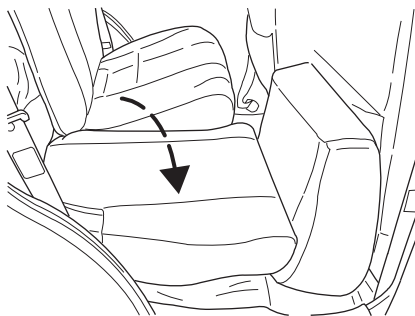

**REMARQUE :** Assurez-vous qu'aucun objet ne se trouve sur le plancher avant de rabattre le dossier du siège.

### **Redressement des sièges de la banquette arrière**

1. Redressez le dossier du siège en vous assurant qu'il se verrouille en place. Tout en tenant le dossier, tirez sur la sangle de déverrouillage et poussez le dossier vers l'arrière à la position souhaitée.

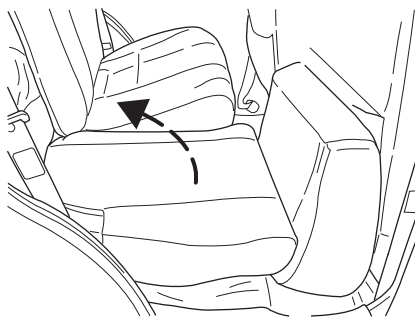

## Sièges et dispositifs de retenue

2. Repliez le coussin de siège à sa position normale en vous assurant qu'il est bien verrouillé en place et que les boucles de ceinture de sécurité sont visibles.

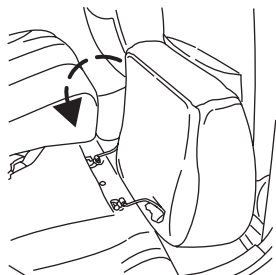

3. Sortez les appuis-tête qui se trouvent sous le siège passager avant et remettez-les à leur place sur les dossiers.

### **Retrait du coussin arrière**

1. Tirez sur la languette jaune.
2. Tirez le coussin de siège vers l'extérieur du véhicule.

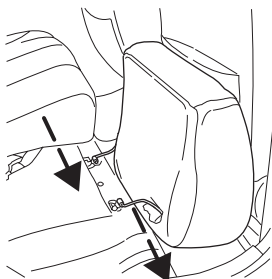

### **Remise en place du coussin arrière**

1. Poussez le coussin de siège vers l'intérieur du véhicule.
2. Assurez-vous que les charnières sont bien verrouillées.

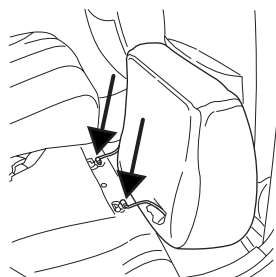



## Sièges et dispositifs de retenue

### Rabattement des sièges de la banquette arrière

1. Relevez l'appui-tête du siège arrière et enlevez-le.

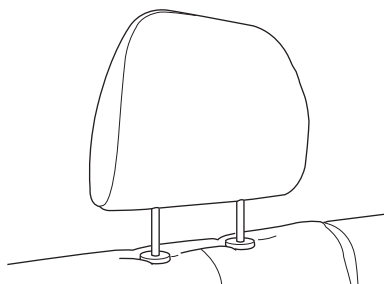

2. Rangez les appuis-tête sous le siège passager avant.
3. Tirez sur la commande de déverrouillage du siège de chaque côté du siège pour déverrouiller les loquets.

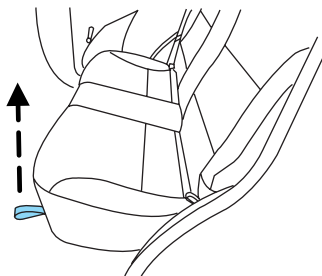

4. Rabattez le siège vers l'avant.

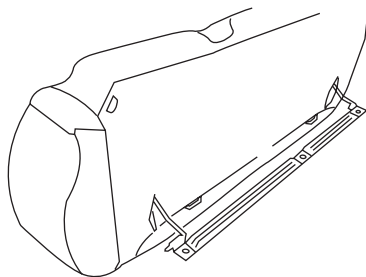

## Sièges et dispositifs de retenue

5. Tirez la sangle de déverrouillage du dossier vers le siège avant. Assurez-vous que les couvercles de boucle des ceintures sont totalement dépliés vers l'avant du véhicule et à l'écart du dossier de siège.

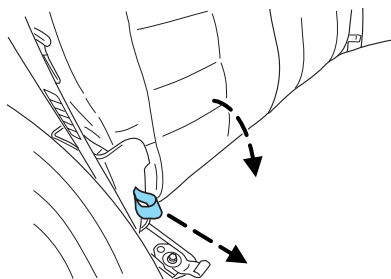

**REMARQUE :** Lorsque la sangle de déverrouillage du dossier est tirée, servez-vous de votre autre main pour guider le dossier.

6. Repliez le dossier de siège en position de chargement.

**AVERTISSEMENT :** Assurez-vous que les couvercles de boucle des ceintures de sécurité ne sont pas coincés sous le dossier et qu'ils sont totalement dépliés vers l'avant du véhicule. Les couvercles peuvent se briser s'ils demeurent coincés sous le dossier lorsque ce dernier est replié.

**REMARQUE :** Assurez-vous qu'aucun objet ne se trouve sur le plancher avant de rabattre le dossier.

### **Redressement des sièges de la banquette arrière**

1. Tirez le dossier de siège vers le haut pour le remettre en position verticale en vous assurant que les dispositifs de verrouillage du dossier sont en place.
2. Repliez le coussin de siège à sa position normale en vous assurant qu'il est bien verrouillé en place et que les boucles de ceinture de sécurité sont visibles.

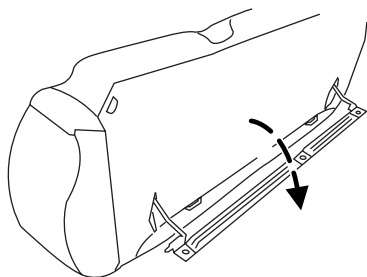

3. Sortez les appuis-tête qui se trouvent sous le siège passager avant et remettez-les à leur place sur les dossiers.

## Sièges et dispositifs de retenue

**AVERTISSEMENT** : Assurez-vous que le siège est fermement verrouillé et que les boucles des ceintures de sécurité sont visibles.

### *Retrait du coussin arrière*

1. Tirez sur la languette jaune.
2. Tirez sur le coussin pour que les tiges s'enlèvent des onglets de blocage.

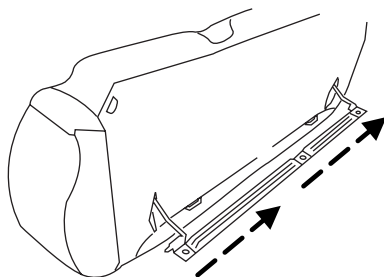

### *Remise en place du coussin arrière*

1. Poussez sur le coussin pour que les tiges s'emboîtent dans les onglets de blocage.
2. Assurez-vous que les charnières sont bien bloquées.

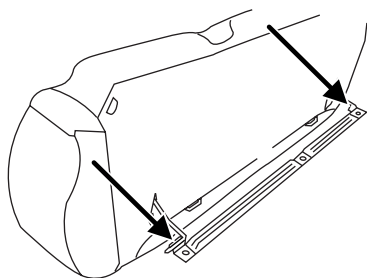

## DISPOSITIFS DE RETENUE

### Précautions concernant les dispositifs de retenue

**AVERTISSEMENT** : Lorsque vous conduisez ou prenez place dans un véhicule, assurez-vous que le dossier du siège est bien en position verticale, et la sangle sous-abdominale bien serrée et aussi basse que possible autour des hanches.

**AVERTISSEMENT** : Afin de réduire tout risque de blessures, assurez-vous que les enfants sont assis à un endroit pourvu de dispositifs de retenue adéquats.

## Sièges et dispositifs de retenue

**AVERTISSEMENT** : Ne laissez jamais un passager tenir un enfant sur ses genoux quand le véhicule est en marche. Un passager ne peut pas protéger un enfant des blessures en cas de collision.

**AVERTISSEMENT** : Tous les occupants du véhicule, y compris le conducteur, doivent toujours boucler leur ceinture, même lorsque la place qu'ils occupent est équipée d'un sac gonflable.

**AVERTISSEMENT** : Il est extrêmement dangereux pour un passager de prendre place dans l'espace de chargement intérieur ou extérieur du véhicule. Toute personne y prenant place court un plus grand risque de blessures graves, voire mortelles, en cas de collision. Ne laissez personne prendre place ailleurs que sur un siège muni d'une ceinture de sécurité. Assurez-vous que tous les passagers bouclent leur ceinture correctement.

**AVERTISSEMENT** : En cas de capotage du véhicule, les risques de blessures graves, voire mortelles, sont plus grands pour une personne qui ne porte pas sa ceinture de sécurité que pour une personne qui la porte.

**AVERTISSEMENT** : Chaque siège du véhicule est muni d'une ceinture de sécurité comportant une boucle et une languette qui sont conçues pour fonctionner ensemble. 1) Ne placez le baudrier que sur l'épaule du côté de la portière. Ne portez jamais le baudrier sous le bras. 2) Ne faites jamais passer la ceinture de sécurité autour du cou, du côté intérieur de l'épaule. 3) N'utilisez jamais la même ceinture pour plus d'une personne à la fois.

## Sièges et dispositifs de retenue

**AVERTISSEMENT** : Installer un enfant de moins de douze ans à l'avant est dangereux. L'enfant pourrait être heurté par un sac gonflable se déployant et être gravement, voire mortellement blessé. Un enfant endormi aura plus tendance à s'appuyer contre la porte et sera frappé par le rideau gonflable latéral (selon l'équipement) en cas de collision de gravité moyenne. Dans la mesure du possible, il faut toujours attacher les enfants de moins de douze ans sur le siège arrière au moyen d'un dispositif de retenue correspondant à l'âge et à la taille de l'enfant. N'utilisez jamais un siège d'enfant orienté vers l'arrière sur le siège avant d'un véhicule équipé de sacs gonflables.

### Ceintures de sécurité à absorption d'énergie

- Les sièges avant de votre véhicule sont munis de ceintures de sécurité à absorption d'énergie. Ces ceintures sont conçues pour réduire encore davantage les risques de blessures en cas de collision frontale.
- Ce système de ceintures de sécurité à absorption d'énergie est doté d'un enrouleur conçu pour détendre la sangle progressivement et de manière contrôlée afin d'amortir le choc sur la poitrine de l'occupant en cas d'accident.

**AVERTISSEMENT** : Faites vérifier le fonctionnement de toutes les ceintures de sécurité. De plus, si les sacs gonflables avant se sont déployés, les prétendeurs avant sont aussi entrés en fonction et les dispositifs de retenue des sièges avant doivent être remplacés. Après une collision, toutes les ceintures de sécurité aux places latérales (sauf la ceinture du conducteur, qui ne comporte pas d'enrouleur à blocage automatique) doivent être vérifiées par un technicien qualifié pour s'assurer que l'enrouleur à blocage automatique prévu pour les sièges d'enfant fonctionne toujours convenablement.

**AVERTISSEMENT** : LA CEINTURE DE SÉCURITÉ ET L'ENROULEUR DOIVENT ÊTRE REMPLACÉS si l'enrouleur à blocage automatique ou toute autre fonction de la ceinture de sécurité s'avèrent défectueux après une vérification menée selon les directives du manuel de réparation.

## Sièges et dispositifs de retenue

**AVERTISSEMENT : Si vous négligez de remplacer l'ensemble de la ceinture de sécurité et de l'enrouleur, les risques de blessures graves pourraient être plus élevés en cas de collision.**

### Ceintures trois points

1. Pour boucler la ceinture, insérez la languette dans la boucle correspondante (la plus proche de la direction d'où provient la languette) jusqu'à ce qu'elle s'enclenche et que vous entendiez un déclic. Assurez-vous que la languette est fermement engagée dans la boucle.

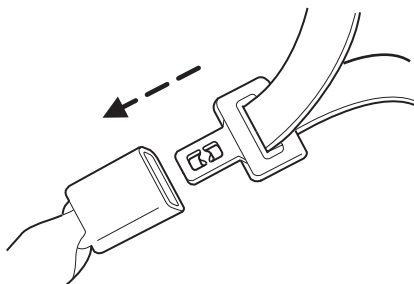

2. Pour déboucler la ceinture, appuyez sur le bouton de déblocage et retirez la languette de la boucle.

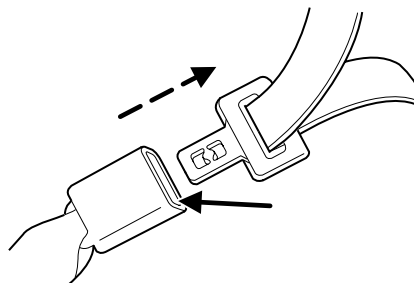

Les places latérales avant et arrière de votre véhicule sont dotées de ceintures trois points. La ceinture de sécurité du passager avant et celles des places latérales arrière possèdent deux modes de blocage dont le fonctionnement est expliqué ci-dessous :

#### **Mode de blocage par inertie**

Ce mode est le mode normal de fonctionnement qui permet le libre mouvement du baudrier mais qui se bloque en réaction aux mouvements du véhicule. Par exemple, en cas de freinage brutal, de virage brusque ou de collision à environ 8 km/h (5 mi/h) ou plus, les ceintures trois points se bloquent pour retenir les occupants.

#### **Mode de blocage automatique (place latérale du passager avant seulement) pour utilisation avec un siège d'enfant**

La ceinture du conducteur n'est pas dotée du mode de blocage automatique.

## Sièges et dispositifs de retenue

### Utilisation du mode de blocage automatique

Dans cette position, le baudrier est automatiquement préverrouillé. La ceinture se rétracte tout de même afin d'éliminer tout jeu au niveau du baudrier. La ceinture du conducteur n'est pas dotée du mode de blocage automatique.

Ce mode doit être utilisé **chaque fois** qu'un siège d'enfant est installé sur le siège du passager avant ou à une place latérale arrière (selon l'équipement). Les enfants de douze ans et moins doivent toujours prendre place sur la banquette arrière du véhicule et être convenablement retenus. Consultez la rubrique *Dispositifs de retenue pour enfant* ou *Sièges de sécurité pour enfant* plus loin dans ce chapitre.

### Mode d'emploi du mode de blocage automatique (place latérale du passager avant seulement) pour utilisation avec un siège d'enfant

- Bouclez la ceinture trois points.

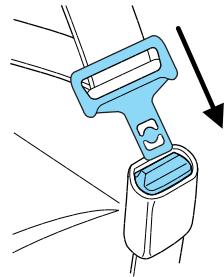

- Saisissez le baudrier et tirez-le vers le bas, jusqu'à ce que la sangle soit complètement sortie de l'enrouleur.



- Laissez la sangle se rétracter. Pendant que la sangle se rétracte, des déclics se font entendre. Ces déclics indiquent que l'enrouleur est en mode de blocage automatique.

## Sièges et dispositifs de retenue

### **Pour sortir du mode de blocage automatique**

Débouclez la ceinture trois points et laissez-la se rétracter complètement pour sortir du mode de blocage automatique et revenir au mode normal de blocage par inertie (mode d'urgence).

**AVERTISSEMENT : Après toute collision, la ceinture de sécurité du siège passager avant doit être vérifiée par un concessionnaire Mazda autorisé pour assurer que l'enrouleur à blocage automatique prévu pour les sièges d'enfant fonctionne toujours convenablement. En outre, il faut vérifier le fonctionnement de toutes les ceintures de sécurité. De plus, si les sacs gonflables avant se sont déployés, c'est que les prétendeurs avant sont aussi entrés en fonction; dès lors, les dispositifs de retenue des sièges avant doivent être remplacés.**

**AVERTISSEMENT : L'ENSEMBLE CEINTURE DE SÉCURITÉ ET ENROULEUR DOIT ÊTRE REMPLACÉ si l'enrouleur à blocage automatique ou toute autre fonction de la ceinture de sécurité s'avèrent défectueux après une vérification menée selon les directives du manuel de réparation.**

**AVERTISSEMENT : Si vous négligez de remplacer l'ensemble de la ceinture de sécurité et de l'enrouleur, les risques de blessures graves pourraient être plus élevés en cas de collision.**

### **Régleur de hauteur des ceintures de sécurité avant**

Réglez la hauteur du baudrier de telle sorte qu'il repose au milieu de l'épaule.

Pour ce faire, appuyez sur le bouton du régleur et faites glisser ce dernier vers le bas ou vers le haut. Relâchez le bouton et tirez sur le régleur pour vous assurer qu'il est fermement verrouillé.

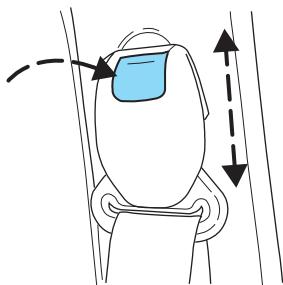



## Sièges et dispositifs de retenue

**AVERTISSEMENT : Placez le régleur du baudrier à la hauteur voulue de sorte que la sangle repose au centre de l'épaule. Si le baudrier n'est pas bien ajusté, l'efficacité de la ceinture diminuera et les risques de blessures graves seront accrus en cas de collision.**

### Prétendeur de ceinture de sécurité

Les places du conducteur et du passager avant sont équipées de prétendeurs de ceintures de sécurité.

Les prétendeurs de ceinture de sécurité sont conçus pour entrer en fonction lors de certaines collisions frontales ou quasi frontales entraînant une décélération longitudinale suffisante. Un prétendeur de ceinture de sécurité est un dispositif qui retient les sangles de la ceinture trois points, de sorte qu'elles soient plus serrées sur le corps de l'occupant.

Les ceintures de sécurité du conducteur et du passager avant (comprenant les enrouleurs, les boucles et les régleurs de hauteur) doivent être remplacées en cas de collision ayant entraîné le déclenchement des prétendeurs de ceinture de sécurité. Consultez la rubrique *Entretien des ceintures de sécurité* du présent chapitre.

**AVERTISSEMENT : Le fait de ne pas remplacer les dispositifs de retenue des sièges avant dans les cas énumérés ci-dessus pourrait être à la source de blessures graves en cas de collision. Les prétendeurs de ceinture de sécurité ne fonctionnent qu'une seule fois. Après leur activation, ils deviennent hors d'usage et doivent être remplacés immédiatement, même s'il n'y avait aucun passager à l'avant au moment de la collision.**

**AVERTISSEMENT : La modification des composants ou du câblage du système de prétendeurs, y compris l'utilisation d'appareils électroniques de vérification, peut être dangereuse. Vous pourriez activer accidentellement le système ou le rendre inopérant, ce qui l'empêcherait de d'entrer en fonction en cas d'accident. Les passagers avant pourraient être gravement blessés. Ne modifiez jamais les composants ni le câblage du système de prétendeurs et n'y branchez pas d'appareil électronique de vérification.**

## Sièges et dispositifs de retenue

**AVERTISSEMENT : L'élimination non appropriée d'un système de prétendeurs ou un véhicule muni de prétendeurs non désactivés peuvent être dangereux. Le non-respect de toutes les mesures de sécurité peut entraîner des blessures. Consultez un concessionnaire autorisé Mazda pour savoir comment mettre au rebut de façon sûre un système de prétendeurs ou comment envoyer à la ferraille un véhicule muni de prétendeurs à l'avant.**

### Rallonge de ceinture de sécurité

Si la ceinture de sécurité est trop courte pour vous, même complètement tendue, il est possible de lui ajouter 20 cm (8 po) au moyen d'une rallonge de ceinture de sécurité. Il est possible de vous procurer celle-ci à votre établissement concessionnaire Mazda autorisé.

N'utilisez qu'une rallonge provenant du même fabricant de la ceinture que vous voulez allonger. Le fabricant est identifié sur une étiquette située à l'extrémité de la sangle. En outre, n'utilisez la rallonge que si la ceinture tirée au maximum est trop courte.

**REMARQUE :** N'utilisez pas de rallonge pour changer la position du baudrier sur la poitrine.

### Ceintures sous-abdominales arrière

#### *Réglage des ceintures sous-abdominales*

La ceinture sous-abdominale ne se règle pas automatiquement.

**AVERTISSEMENT : Les ceintures sous-abdominales doivent être ajustées aussi bas que possible sur les hanches, et non autour de la taille. Une ceinture sous-abdominale mal placée peut entraîner des blessures graves en cas d'accident.**

## Sièges et dispositifs de retenue

Insérez la languette dans la boucle correspondante (la plus proche de la languette). Pour allonger la sangle, tournez la languette à angle droit par rapport à la sangle et tirez jusqu'à ce qu'elle atteigne la boucle.

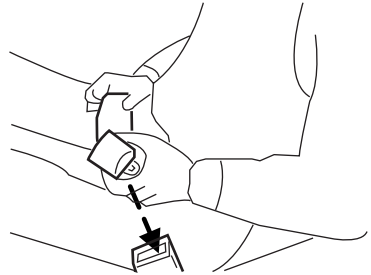

Pour serrer la ceinture, tirez sur l'extrémité libre jusqu'à ce que la sangle soit bien ajustée sur les hanches.

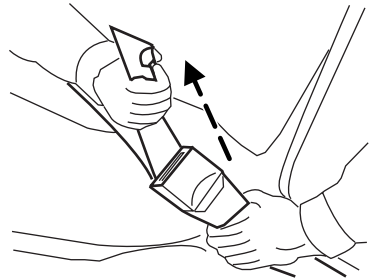

**Raccourcissez et attachez la ceinture lorsqu'elle n'est pas utilisée pour l'éloigner de la porte et la rendre disponible après le redressement des sièges.**

### Témoin et carillon de ceinture de sécurité

Le témoin de ceinture de sécurité s'allume au tableau de bord et le carillon retentit pour rappeler aux occupants de boucler leur ceinture.

## Sièges et dispositifs de retenue

### Conditions de fonctionnement

Si...	Alors...
La ceinture du conducteur n'est pas bouclée avant d'établir le contact à l'allumage...	Le témoin s'allume pendant une à deux minutes et le carillon retentit pendant quatre à huit secondes.
La ceinture de sécurité du conducteur est bouclée pendant que le témoin est allumé et que le carillon avertisseur retentit...	Le témoin s'éteint et le carillon avertisseur cesse de retentir.
La ceinture du conducteur est bouclée avant d'établir le contact à l'allumage...	Le témoin reste éteint et le carillon ne retentit pas.

Les raisons les plus souvent données pour ne pas porter la ceinture de sécurité sont les suivantes (résultats d'enquêtes réalisées aux États-Unis) :

Raisons données...	Considérez les faits suivants...
« Les accidents sont rares. »	<b>Quelque 36 700 accidents se produisent chaque jour.</b> Le risque d'être impliqué dans un événement « rare » augmente proportionnellement à la distance parcourue, même pour les bons conducteurs. <i>Un conducteur sur quatre sera grièvement blessé lors d'un accident au cours de sa vie.</i>
« Je ne vais pas loin. »	<b>Trois accidents mortels sur quatre</b> ont lieu dans un rayon de <b>40 kilomètres (25 milles)</b> du domicile.

## Sièges et dispositifs de retenue

Raisons données...	Considérez les faits suivants...
« Les ceintures sont inconfortables. »	Les ceintures de sécurité sont conçues pour améliorer le confort. Si elles ne sont confortables, essayez de changer la position du point d'ancrage supérieur de la ceinture de sécurité et de redresser le dossier du siège au maximum. Ces changements de position peuvent améliorer le confort.
« Je n'avais pas le temps. »	<b>Une des principales causes d'accident.</b> Le carillon avertisseur de bouclage des ceintures de sécurité nous avertit que nous n'avons pas pris le temps de boucler notre ceinture.
« Les ceintures de sécurité sont inefficaces. »	<b>Les ceintures de sécurité,</b> lorsqu'elles sont utilisées correctement, <b>réduisent les risques de mort</b> des passagers avant de <b>45 % pour les voitures</b> et de <b>60 % pour les camionnettes.</b>
« Il y a peu de circulation. »	<b>Un accident mortel sur deux est le résultat d'une perte de la maîtrise du véhicule,</b> souvent lorsque la voie est complètement libre.
« La ceinture froisse mes vêtements. »	Cela est probable, mais un accident peut causer plus de dégâts que des vêtements froissés, surtout si vous ne portez pas votre ceinture de sécurité.
« Mes passagers ne portent pas leur ceinture de sécurité. »	Donnez l'exemple : les jeunes gens risquent quatre fois plus de perdre la vie lorsque <b>DEUX</b> occupants ou <b>PLUS</b> ont pris place dans le véhicule. Les enfants et les jeunes frères et sœurs imitent les comportements qu'ils voient.

## Sièges et dispositifs de retenue

Raisons données...	Considérez les faits suivants...
« J'ai un sac gonflable. »	Les sacs gonflables sont plus efficaces lorsqu'ils sont utilisés en conjonction avec une ceinture de sécurité. Les sacs gonflables avant ne sont pas conçus pour se déployer lors d'un impact arrière ou latéral, ni en cas de capotage du véhicule.
« Je préfère être éjecté du véhicule. »	Ce n'est pas une bonne idée. <b>Les personnes qui sont éjectées du véhicule risquent 40 fois plus de MOURIR.</b> Les ceintures de sécurité aident à éviter d'être éjecté du véhicule. <b>ON NE CHOISIT PAS SON ACCIDENT.</b>

**AVERTISSEMENT : Portez toujours votre ceinture de sécurité. Ne vous asseyez pas sur une ceinture de sécurité bouclée dans le but d'éviter le déclenchement du carillon avertisseur de bouclage des ceintures de sécurité ou de faire croire aux policiers que vous la portez. La ceinture de sécurité et le carillon avertisseur de bouclage des ceintures de sécurité sont conçus pour assurer votre protection.**

### Entretien des ceintures de sécurité

Vérifiez périodiquement toutes les ceintures de sécurité pour vous assurer qu'elles fonctionnent normalement et qu'elles ne sont pas endommagées.

**REMARQUE :** En cas de doute sur les procédures à suivre, conduisez votre véhicule à un établissement concessionnaire Mazda autorisé pour qu'on y procède à une inspection. Assurez-vous que les ceintures ne sont pas coupées, entaillées ou usées. Remplacez-les au besoin. Vérifiez les enrouleurs à blocage automatique de toutes les places latérales ainsi que le mode de blocage automatique pour siège d'enfant de la ceinture de sécurité du passager avant. Tous les dispositifs de retenue, y compris les enrouleurs, les boucles, les ensembles de boucles des sièges avant, les ensembles de supports de boucle (régleurs coulissants, selon l'équipement), les régleurs de ceinture à baudrier (selon l'équipement), les guides de ceinture sur les dossiers de siège (selon l'équipement), les

## Sièges et dispositifs de retenue

points d'ancrage pour siège d'enfant (selon l'équipement), les boucles de verrouillage et points d'ancrage inférieurs pour siège d'enfant (selon l'équipement) ainsi que la boulonnerie d'ancrage doivent être vérifiés après une collision. Mazda recommande de remplacer toutes les ceintures de sécurité qui étaient en fonction au moment de la collision. Cependant, si la collision était mineure et qu'un technicien Mazda autorisé détermine que les ceintures sont en bon état et fonctionnent correctement, leur remplacement n'est pas nécessaire. Les ceintures qui n'étaient pas utilisées au moment de la collision doivent quand même être vérifiées et remplacées si elles sont endommagées ou ne fonctionnent pas correctement.

Les fonctions d'absorption d'énergie peuvent avoir été activées au moment de la collision et les dispositifs de retenue doivent être vérifiés; si les sacs gonflables avant se sont déployés, les prétendeurs se sont aussi déployés et ils doivent être remplacés, que le siège du passager ait été occupé ou non lors de la collision. Les rideaux gonflables latéraux en option ne sont pas reliés aux prétendeurs.

**AVERTISSEMENT : Si vous négligez de remplacer les ceintures de sécurité dans les cas mentionnés ci-dessus, des blessures graves pourraient s'ensuivre en cas de collision.**

Consultez la rubrique *Intérieur* du chapitre *Nettoyage*.

### DISPOSITIFS DE PROTECTION SUPPLÉMENTAIRES

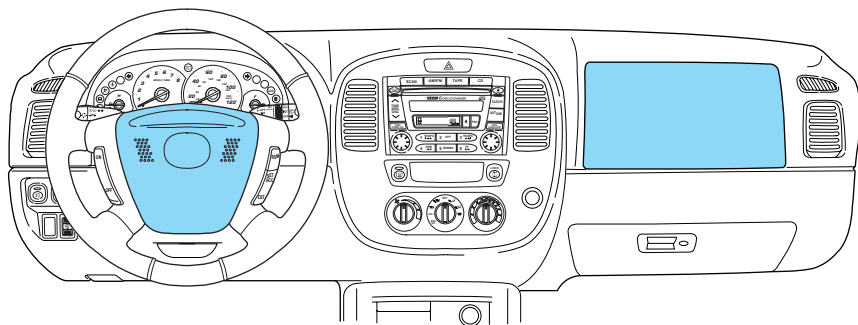

## Sièges et dispositifs de retenue

### Renseignements importants au sujet des dispositifs de protection supplémentaires

Les dispositifs de protection supplémentaires sont conçus pour être utilisés de concert avec les ceintures de sécurité afin de protéger le conducteur et le passager avant et de réduire la gravité de certaines blessures à la partie supérieure du corps.

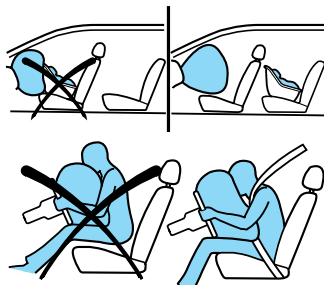

**AVERTISSEMENT : Les sacs gonflables NE se déploient PAS lentement ni doucement et le risque de blessures par un sac qui se gonfle augmente avec la proximité du corps par rapport au couvercle du module de sac gonflable.**

**AVERTISSEMENT : Tous les occupants du véhicule, y compris le conducteur, doivent toujours boucler leur ceinture, même lorsque la place qu'ils occupent est équipée d'un sac gonflable.**

**AVERTISSEMENT : Placez toujours les enfants de 12 ans ou moins sur le siège arrière en utilisant toujours les dispositifs de retenue pour enfant adéquats.**

**AVERTISSEMENT : Les autorités en matière de sécurité recommandent de maintenir une distance d'au moins 25 cm (10 pouces) entre la poitrine du passager et le module de sac gonflable.**



## Sièges et dispositifs de retenue

**AVERTISSEMENT : Ne tenez le volant de direction que par son cercle lorsque vous conduisez. Ne placez jamais votre bras sur le module de sac gonflable, car en cas de déploiement, vous pourriez subir de graves fractures au bras ou d'autres blessures.**

Procédez comme suit pour vous placer convenablement par rapport au sac gonflable :

- reculez votre siège au maximum, sans toutefois compromettre votre confort pour la manœuvre des pédales;
- inclinez légèrement (d'un ou deux degrés) le siège vers l'arrière par rapport à la verticale.

**AVERTISSEMENT : Ne posez rien sur le module de sac gonflable, y compris les mains et les pieds. Tout objet posé sur la zone du sac gonflable peut être projeté dans votre visage ou votre torse lors du déploiement du sac gonflable et risquer de vous blesser gravement.**

**AVERTISSEMENT : Ne tentez jamais de réparer ou de modifier les sacs gonflables de votre véhicule, ou les fusibles de leurs circuits. Consultez plutôt votre concessionnaire Mazda autorisé.**

**AVERTISSEMENT : Les modifications effectuées à l'avant du véhicule, y compris au châssis, au pare-chocs, au train avant, aux crochets de remorquage et aux chasse-neige peuvent entraver le fonctionnement des détecteurs d'impact des sacs gonflables et conséquemment, accroître le risque de blessures. Ne modifiez pas l'extrémité avant du véhicule.**

**AVERTISSEMENT : Tout équipement supplémentaire peut entraver le fonctionnement des détecteurs d'impact des sacs gonflables et accroître les risques de blessures. Avant l'installation de tout équipement supplémentaire, renseignez-vous chez votre concessionnaire Mazda autorisé.**

## Sièges et dispositifs de retenue

### Enfants et sacs gonflables

Pour obtenir de plus amples renseignements sur la sécurité, veuillez lire en entier les rubriques relatives aux dispositifs de retenue dans le présent guide.

**AVERTISSEMENT : Les enfants doivent toujours être correctement retenus. Les statistiques révèlent qu'en cas d'accident, un enfant bien retenu est plus en sécurité sur la banquette arrière du véhicule que sur le siège avant. Si vous ne suivez pas ces instructions, les risques de blessures en cas de collision seront accrus.**

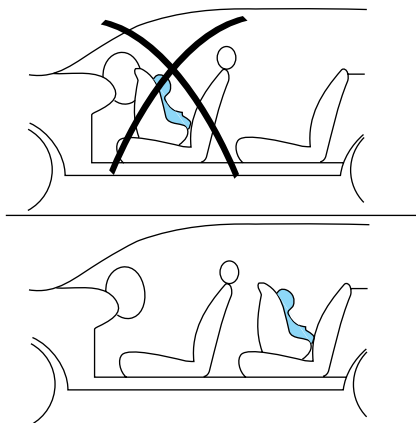

**AVERTISSEMENT : Les sacs gonflables peuvent tuer ou blesser un enfant dans un siège d'enfant. NE JAMAIS mettre un siège d'enfant orienté vers l'arrière devant un sac gonflable activé. Si vous devez installer un siège d'enfant orienté vers l'avant sur le siège passager avant, reculez celui-ci le plus possible. Assurez-vous que le siège et l'enfant qui s'y trouve sont correctement retenus.**

## Sièges et dispositifs de retenue

### Fonctionnement des dispositifs de protection supplémentaires (sacs gonflables)

Les sacs gonflables sont conçus pour se déployer lorsque le véhicule subit une décélération longitudinale assez importante pour que les capteurs ferment le circuit électrique qui déclenche le déploiement des sacs.

Si les sacs gonflables ne se déploient pas lors d'une collision, cela n'indique pas nécessairement la présence d'une anomalie du système, mais simplement que l'impact n'était pas suffisant pour déclencher le déploiement. Le déploiement des sacs gonflables n'est prévu qu'en cas de collision frontale ou quasi frontale, et non pas en cas de capotage, de collision latérale ou arrière, à moins que le choc ne provoque aussi une importante décélération longitudinale du véhicule.

Une fois actionnés, les sacs gonflables se gonflent et se dégonflent rapidement. Après le déploiement, il est normal de remarquer des résidus poudreux ou une odeur de poudre brûlée. Il peut s'agir d'amidon de maïs, de talc (qui sert à lubrifier le sac) ou de composés de sodium (comme le bicarbonate de soude), qui résultent du processus de combustion donnant lieu au gonflage des sacs. Des traces d'hydroxyde de sodium peuvent irriter la peau et les yeux, mais aucun de ces résidus n'est toxique.

Les sacs gonflables sont conçus pour réduire les risques de blessures graves; ils peuvent cependant provoquer des écorchures, des enflures ou une perte auditive temporaire en se déployant. Comme les sacs gonflables doivent se déployer rapidement et avec une force considérable, ils présentent un risque de blessures mortelles ou graves, comme des fractures, des lésions faciales, oculaires ou internes, particulièrement pour les occupants qui ne sont pas bien retenus ou qui

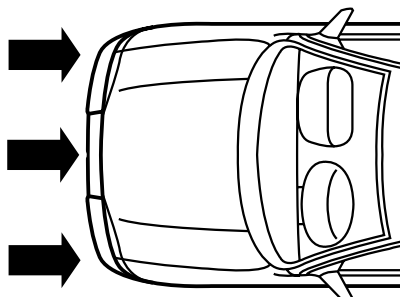

## Sièges et dispositifs de retenue

n'occupent pas une position normale au moment du déploiement des sacs. C'est pourquoi il est impératif que le conducteur et le passager avant bouclent leur ceinture de sécurité et se tiennent le plus loin possible des modules de sac gonflable, tout en s'assurant, dans le cas du conducteur, d'être assez rapproché des commandes pour bien conserver la maîtrise du véhicule.

**AVERTISSEMENT : Plusieurs composants de sac gonflable deviennent chauds après le déploiement. Évitez de les toucher car vous pourriez vous brûler.**

**AVERTISSEMENT : Après leur activation, les sacs gonflables et les prétendeurs de ceinture de sécurité ne peuvent pas fonctionner de nouveau et doivent être remplacés immédiatement. Si le rideau gonflable latéral et les prétendeurs de ceinture de sécurité ne sont pas remplacés, leurs compartiments vides augmenteront les risques de blessures en cas de collision.**

Les dispositifs de protection supplémentaires comprennent les éléments suivants :

- un module de sac gonflable (comprenant le sac et le gonfleur) pour le conducteur et un pour le passager;
- un ou plusieurs détecteurs d'impact et un capteur de décélération;
- un témoin de sacs gonflables et un carillon;
- un module de diagnostic;
- et le câblage électrique qui relie ces différents éléments.

Le module de diagnostic surveille ses propres circuits internes ainsi que le circuit électrique des sacs (y compris les capteurs d'impact), le câblage électrique, le témoin des sacs gonflables, l'alimentation électrique de réserve et les gonfleurs.

### Évaluation du fonctionnement du circuit

Le circuit des sacs gonflables comporte un témoin au tableau de bord ou un carillon servant à indiquer l'état du système. Reportez-vous à la rubrique *Témoin des sacs gonflables* du chapitre *Instruments* du présent guide. Les sacs gonflables n'exigent aucun entretien périodique.

## Sièges et dispositifs de retenue

Une anomalie des sacs gonflables est indiquée par une ou plusieurs des situations suivantes :

- Le témoin clignote ou reste allumé.
- Le témoin ne s'allume pas dès que le contact est établi à l'allumage.
- Une série de cinq bips se fait entendre. Cet avertissement sonore est répété périodiquement jusqu'à ce que l'anomalie et le témoin soient réparés.



Si l'une de ces anomalies se produit, même par intermittence, faites immédiatement vérifier les sacs gonflables par votre concessionnaire Mazda agréé.

**AVERTISSEMENT : Si la réparation n'est pas effectuée, les sacs gonflables peuvent ne pas fonctionner normalement lors d'une collision.**

### Mise au rebut des sacs gonflables ou des véhicules qui en sont équipés

Pour vous débarrasser de prétendeurs de ceinture de sécurité, de sacs gonflables ou de véhicules qui en sont équipés, consultez votre concessionnaire Mazda autorisé. Cette intervention DOIT ÊTRE effectuée uniquement par du personnel qualifié.

**AVERTISSEMENT : La mise au rebut d'un sac gonflable peut être dangereuse. Le non-respect de toutes les mesures de sécurité peut entraîner des blessures. Consultez un concessionnaire autorisé Mazda pour savoir comment mettre au rebut de façon sûre un sac gonflable ou comment envoyer à la ferraille un véhicule muni de sacs gonflables.**

## Sièges et dispositifs de retenue

### Rideaux gonflables latéraux (selon l'équipement)

**AVERTISSEMENT** : Ne placez aucun d'objet et ne posez aucun équipement sur le couvercle du sac gonflable latéral ou à proximité de celui-ci, ni dans la zone des sièges avant où ils pourraient entrer en contact avec les rideaux gonflables latéraux. Une telle action est dangereuse. En cas d'accident, l'objet ou l'équipement pourrait nuire au déploiement des sacs gonflables et blesser les occupants.

**AVERTISSEMENT** : Logement des rideaux gonflables latéraux : il est dangereux de fixer des objets qui recouvrent les bords externes du siège. En cas d'accident, un tel objet pourrait nuire au déploiement des rideaux gonflables à partir des bords externes des sièges avant, réduire la protection qu'ils offrent ou rediriger leur déploiement de manière dangereuse. De plus, le rideau pourrait se déchirer et laisser échapper les gaz nécessaires à son déploiement. N'accrochez pas de sacs filetés, de vide-poches ou de protège-dos avec des sangles latérales sur les sièges avant. Pour que les rideaux gonflables puissent se déployer librement en cas de collision latérale, n'obstruez pas les zones des logements des rideaux gonflables latéraux des sièges avant.

**AVERTISSEMENT** : Utilisation d'un revêtement de siège : l'utilisation d'une housse de siège à l'avant peut être dangereuse. En cas de collision latérale grave, les housses de siège peuvent gêner le déploiement des rideaux gonflables latéraux, ce qui peut entraîner de graves blessures. N'utilisez jamais de revêtements de siège sur les sièges avant.

Pour éviter d'endommager le câblage des rideaux gonflables latéraux, ne placez aucun bagage ou autre objet sous les sièges avant.

## Sièges et dispositifs de retenue

**AVERTISSEMENT : Position assise avec les rideaux gonflables latéraux**

Il est extrêmement dangereux de s'asseoir trop près des logements des rideaux gonflables latéraux ou de s'y appuyer avec la main. Un rideau gonflable se déploie rapidement et avec beaucoup de force vers l'épaule extérieure du siège avant et s'étale le long de la porte avant, du côté de l'impact. Toute personne assise trop près de la porte ou s'appuyant contre une glace à l'avant ou, à l'arrière, s'agrippant aux côtés des dossiers des sièges avant risque d'être gravement blessée. En outre, s'accouder à la glace abaissée du côté conducteur durant la conduite ou dormir appuyé contre la porte peut bloquer le rideau gonflable latéral et diminuer la protection supplémentaire qu'il procure. Lorsque le véhicule roule, laissez suffisamment de place au rideau gonflable latéral pour qu'il fonctionne adéquatement en vous asseyant au milieu des sièges avant, avec votre ceinture de sécurité bouclée.

**AVERTISSEMENT : Modification du dispositif de protection supplémentaire**

La modification des composants ou du câblage du dispositif de protection supplémentaire est dangereuse. Vous pourriez déclencher accidentellement le dispositif ou le rendre inopérant. N'apportez aucune modification au dispositif de protection supplémentaire. Cette interdiction s'applique à l'installation de garnitures, de monogrammes ou de toute autre chose sur les logements des sacs gonflables. Elle s'applique aussi à l'installation d'équipement électrique supplémentaire sur ou à proximité des composants ou du câblage du dispositif. Un concessionnaire Mazda autorisé vous aidera à retirer ou à installer les sièges avant. Il est important de protéger le câblage et les connexions des rideaux gonflables latéraux pour s'assurer que ces derniers ne se déploient pas accidentellement et que la connexion du rideau gonflable de chaque siège reste intacte.

## Sièges et dispositifs de retenue

**AVERTISSEMENT** : La mise au rebut d'un sac gonflable peut être dangereuse. Le non-respect de toutes les mesures de sécurité peut entraîner des blessures. Consultez un concessionnaire autorisé Mazda pour savoir comment mettre au rebut de façon sûre un sac gonflable ou comment envoyer à la ferraille un véhicule muni de sacs gonflables.

**AVERTISSEMENT** : Ne tentez pas de réparer ou de modifier vous-même les sacs gonflables de votre véhicule, les fusibles du circuit des sacs ou le revêtement d'un siège contenant un sac gonflable. Consultez votre concessionnaire Mazda autorisé.

**AVERTISSEMENT** : Tous les occupants du véhicule, y compris le conducteur, doivent toujours boucler leur ceinture de sécurité, même lorsque la place qu'ils occupent est équipée d'un sac gonflable.

### *Fonctionnement des rideaux gonflables latéraux*

Le système de rideaux gonflables latéraux comprend les éléments suivants :

- un sac gonflable en nylon avec générateur de gaz dissimulé derrière le support latéral extérieur des dossiers des sièges conducteur et passager avant;
- un revêtement de siège spécial conçu pour permettre le déploiement du sac gonflable;
- les mêmes témoins, circuit de commande électronique et module de diagnostic que pour les sacs gonflables avant;
- les deux détecteurs d'impact latéraux, qui sont situés sur la partie inférieure du pied milieu.

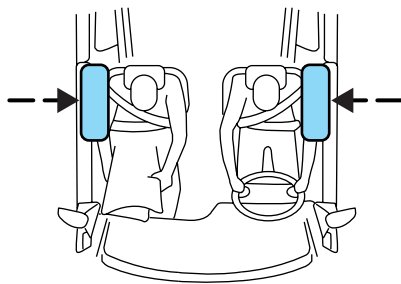



## Sièges et dispositifs de retenue

**REMARQUE :** Les rideaux gonflables latéraux, avec les ceintures de sécurité, peuvent contribuer à réduire les risques de blessures graves en cas de collision latérale importante.

Les rideaux gonflables latéraux sont placés sur le côté extérieur du dossier des sièges avant. Dans le cas de certaines collisions latérales, le sac gonflable latéral situé du côté de la collision peut se déployer, même si le siège en question n'est pas occupé. Ces sacs sont conçus pour se déployer entre le panneau de porte et l'occupant pour accroître la protection offerte en cas de collision latérale.

Les dispositifs de protection supplémentaires latéraux sont conçus pour se déployer lorsque le véhicule subit une décélération latérale suffisante pour fermer un circuit électrique qui déclenche le déploiement des sacs.

Si les sacs gonflables ne se déploient pas lors d'une collision, cela n'indique pas nécessairement la présence d'une anomalie du système, mais simplement que l'impact n'était pas suffisant pour déclencher le déploiement. Le déploiement des rideaux gonflables latéraux n'est prévu qu'en cas de collision latérale, mais pas en cas de renversement, ou de collision frontale ou arrière, à moins que le choc ne soit assez violent pour provoquer une importante décélération latérale.

**AVERTISSEMENT :** Certains éléments des sacs gonflables sont chauds après le gonflage. Évitez de les toucher.

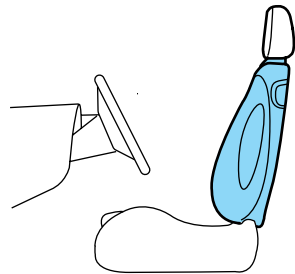

**AVERTISSEMENT :** Après s'être déployé, un rideau gonflable ne peut pas fonctionner de nouveau. Le rideau gonflable latéral et ses éléments (y compris le siège) doivent être inspectés et remplacés au besoin selon les directives du manuel de réparation et d'entretien. Si le rideau gonflable latéral n'est pas remplacé, son compartiment vide augmentera les risques de blessures en cas de collision.

## Sièges et dispositifs de retenue

### Évaluation du fonctionnement du circuit

Le circuit des sacs gonflables comporte un témoin au tableau de bord ou un carillon servant à indiquer l'état du système. Reportez-vous à la rubrique *Témoin des sacs gonflables* du chapitre *Instruments* du présent guide. Les sacs gonflables n'exigent aucun entretien périodique.

Une anomalie des sacs gonflables est indiquée par une ou plusieurs des situations suivantes :

- Le témoin (le même que celui pour le système des sacs gonflables avant) clignote ou reste allumé;
- Le témoin ne s'allume pas dès que le contact est établi à l'allumage;
- Une série de cinq bips se fait entendre. Cet avertissement sonore est répété périodiquement jusqu'à ce que l'anomalie et le témoin soient réparés.

Si l'une de ces anomalies se produit, même par intermittence, faites immédiatement vérifier les sacs gonflables par votre concessionnaire Mazda agréé. Si la réparation n'est pas effectuée, les sacs gonflables peuvent ne pas fonctionner normalement lors d'une collision.

### Mise au rebut des sacs gonflables ou des véhicules qui en sont équipés

Pour vous débarrasser de prétendeurs de ceinture de sécurité, de sacs gonflables ou de véhicules qui en sont équipés, consultez votre concessionnaire Mazda autorisé. Cette intervention DOIT ÊTRE effectuée uniquement par du personnel qualifié.

**AVERTISSEMENT : La mise au rebut d'un sac gonflable peut être dangereuse. Le non-respect de toutes les mesures de sécurité peut entraîner des blessures. Consultez un concessionnaire autorisé Mazda pour savoir comment mettre au rebut de façon sûre un sac gonflable ou comment envoyer à la ferraille un véhicule muni de sacs gonflables.**

### DISPOSITIFS DE RETENUE POUR ENFANTS

Consultez les rubriques qui suivent pour savoir comment utiliser adéquatement les dispositifs de retenue pour enfants. Consultez également la rubrique *Dispositifs de protection supplémentaires* du présent chapitre pour connaître les directives spéciales d'utilisation des sacs gonflables.

## Sièges et dispositifs de retenue

### Précautions relatives aux dispositifs de retenue pour enfant

**REMARQUE :** Au Canada et aux États-Unis, l'emploi de dispositifs de retenue pour enfant est obligatoire. Consultez les lois en vigueur dans votre région concernant la sécurité des enfants à bord de votre véhicule.

**AVERTISSEMENT :** Ne laissez jamais un passager tenir un enfant sur ses genoux quand le véhicule est en marche. Un passager ne peut pas protéger un enfant des blessures en cas de collision.

**REMARQUE :** Respectez soigneusement les directives et avertissements du fabricant accompagnant le siège d'enfant ou le porte-bébé dont vous équipez votre véhicule.

**AVERTISSEMENT :** Dans la mesure du possible, faites asseoir les enfants de moins de douze ans sur la banquette arrière de votre véhicule. Les statistiques révèlent qu'en cas d'accident, un enfant bien retenu est plus en sécurité sur la banquette arrière du véhicule que sur le siège avant.

### Enfants et ceintures de sécurité

Si la taille de l'enfant le permet, il est recommandé de l'attacher dans un siège d'enfant.

Si l'enfant est trop grand pour un siège d'enfant (selon les prescriptions du fabricant du siège), il doit toujours être attaché avec l'une des ceintures de sécurité du véhicule.

Respectez tous les conseils importants sur les dispositifs de retenue et les sacs gonflables qui s'appliquent aux adultes dans votre véhicule.

Si le baudrier de la ceinture peut être positionné de façon à ne pas reposer sur le visage ou sur le cou, attachez l'enfant avec la ceinture trois points. Le fait de déplacer l'enfant vers le centre du véhicule peut aider à mieux ajuster le baudrier.

**AVERTISSEMENT :** Ne laissez jamais d'enfants, d'adultes non responsables ou d'animaux seuls dans le véhicule.

## Sièges et dispositifs de retenue

**AVERTISSEMENT** : Installer un enfant de moins de douze ans à l'avant est dangereux. L'enfant pourrait être heurté par un sac gonflable se déployant et être gravement, voire mortellement blessé. Un enfant endormi qui s'appuie contre la porte risque d'être heurté par le sac gonflable latéral lors d'une collision de faible impact. Dans la mesure du possible, il faut toujours attacher les enfants de moins de douze ans sur le siège arrière au moyen d'un dispositif de retenue correspondant à l'âge et à la taille de l'enfant. N'utilisez jamais un siège d'enfant orienté vers l'arrière sur le siège avant d'un véhicule équipé de sacs gonflables.

### Rehausseur pour enfant

En général, les enfants sont trop grands pour les sièges d'enfant convertibles typiques lorsqu'ils atteignent 18 kg (40 livres) ou qu'ils ont environ 4 ans. Bien que la ceinture trois points fournisse une certaine protection, ces enfants sont encore trop petits pour que la ceinture trois points s'ajuste correctement, ce qui risque d'augmenter les risques de blessures graves.

Afin d'améliorer l'ajustement de la ceinture trois points pour les enfants qui sont trop grands pour utiliser un siège d'enfant, Mazda recommande l'utilisation d'un siège rehausseur.

Le rehausseur offre un meilleur ajustement de la ceinture trois points sur l'enfant. L'enfant est assis plus haut, de sorte que la ceinture sous-abdominale passe sur ses hanches et que ses genoux pendent plus confortablement. Le rehausseur améliore aussi l'ajustement du baudrier et le confort de l'enfant qui l'utilise.

### Recommandations d'utilisation du rehausseur par les enfants

Les enfants doivent utiliser un rehausseur dès qu'ils sont trop grands pour un siège d'enfant et jusqu'à ce qu'ils soient assez grands pour que la ceinture trois points s'ajuste correctement. En général, la ceinture trois points s'ajuste correctement lorsqu'ils atteignent environ 36 kg (80 lb) (soit 8 à 12 ans).

## Sièges et dispositifs de retenue

Le rehausseur doit être utilisé jusqu'à ce que vous puissiez répondre « OUI » à TOUTES les questions suivantes :

- L'enfant peut-il s'asseoir le dos contre le dossier du siège tout en gardant les genoux confortablement pliés sur le bord du siège sans être affaissé?

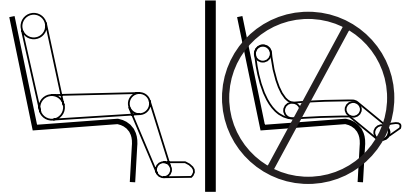

- La ceinture sous-abdominale passe-t-elle bas sur ses hanches?
- Le baudrier passe-t-il au centre de son épaule et de sa poitrine?
- L'enfant peut-il rester assis ainsi pour toute la durée du trajet?

**AVERTISSEMENT : Les sièges rehausseurs doivent seulement être installés aux places équipées d'une ceinture trois points.**

### Types de rehausseur

Il existe deux types de rehausseur :

- Sans dossier.

Si votre rehausseur sans dossier possède un bouclier amovible, retirez celui-ci et utilisez la ceinture trois points. Si le dossier du siège du véhicule est bas et sans appui-tête, un rehausseur sans dossier peut faire que la tête (au-dessus du niveau des oreilles) de l'enfant soit positionnée plus haut que le siège. Dans un tel cas, utilisez un siège rehausseur à haut dossier.



## Sièges et dispositifs de retenue

- Avec dossier.

Si, lors de l'utilisation d'un rehausseur sans dossier, vous ne pouvez trouver de siège qui supporte adéquatement la tête de l'enfant, un rehausseur à dossier doit alors être utilisé.



Les deux types de rehausseur peuvent être utilisés dans un véhicule sur un siège doté d'une ceinture trois points si l'enfant pèse plus de 18 kg (40 lb).

Le baudrier doit passer sur la poitrine de l'enfant et reposer fermement au centre de son épaule. La ceinture sous-abdominale doit passer et reposer fermement sur ses hanches, jamais sur l'estomac.

Si le rehausseur glisse sur le siège du véhicule, il peut être maintenu en place en installant un filet caoutchouté vendu comme doublure d'étagère ou sous-tapis.

### L'importance du baudrier

La tête de l'enfant peut heurter une surface dure lors d'une collision si un rehausseur est utilisé sans baudrier. De ce fait, n'utilisez jamais de rehausseur avec une ceinture sous-abdominale uniquement. Il est recommandé d'utiliser un rehausseur avec une ceinture trois points sur un siège arrière, qui représente la place la plus sûre pour un enfant.

**AVERTISSEMENT : Respectez toutes les directives fournies par le fabricant du rehausseur.**

**AVERTISSEMENT : Ne faites jamais passer le baudrier sous le bras de l'enfant ou derrière son dos, ce qui annule toute protection au niveau du torse et accroît les risques de blessures graves ou mortelles en cas de collision.**

**AVERTISSEMENT : N'asseyez jamais l'enfant sur des coussins, des livres ou des serviettes. Ceux-ci peuvent glisser et accroître les risques de blessures graves ou mortelles en cas de collision.**

## Sièges et dispositifs de retenue

### SIÈGES DE SÉCURITÉ POUR ENFANT



#### Siège d'enfant ou porte-bébé

Utilisez un siège d'enfant recommandé pour le poids et la taille de l'enfant. Respectez toutes les directives du fabricant du siège d'enfant que vous installez dans votre véhicule. Si le siège d'enfant n'est pas installé convenablement, l'enfant risque d'être blessé en cas d'arrêt brusque ou de collision.

Procédez comme suit pour installer un siège d'enfant :

- lisez et respectez les directives données à la rubrique *Dispositifs de protection supplémentaires* du présent chapitre;
- utilisez la boucle de la ceinture de sécurité qui correspond à la place assise où vous installez le siège d'enfant (la boucle la plus proche de la direction d'où provient la languette);
- insérez la languette dans la boucle correspondante jusqu'à ce que vous entendiez un déclic et assurez-vous que la ceinture est bien bouclée. Assurez-vous que la languette est bloquée dans la boucle.
- tournez le bouton de déblocage de la boucle vers le haut et à l'écart du siège d'enfant, avec la languette entre le siège d'enfant et le bouton, pour éviter que la ceinture se déboucle de façon accidentelle;
- placez le dossier du siège en position verticale;
- faites passer l'enrouleur en mode de blocage automatique. Consultez la rubrique *Mode de blocage automatique* (siège passager latéral avant).

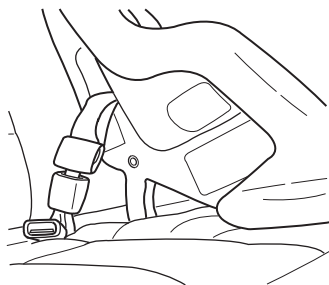

Mazda recommande d'utiliser un siège d'enfant muni d'une sangle de retenue fixée à la partie supérieure du siège. Placez le siège d'enfant de

## Sièges et dispositifs de retenue

manière à pouvoir utiliser une patte d'ancrage pour la sangle. Pour obtenir de plus amples renseignements sur les sangles de retenue supérieures, consultez la rubrique *Ancrage des sièges de sécurité pour enfant au moyen d'une sangle de retenue*.

**AVERTISSEMENT : Ne manquez pas de respecter les directives du fabricant fournies avec le siège afin d'éviter tout risque de blessures à l'enfant en cas de collision ou d'arrêt brutal.**

L'appui-tête du siège arrière doit être enlevé lorsqu'un siège d'enfant est utilisé.

**AVERTISSEMENT : Les sacs gonflables peuvent causer des blessures graves, voire mortelles, à un enfant assis dans un siège d'enfant. NE mettez JAMAIS un siège d'enfant orienté vers l'arrière devant un sac gonflable activé. Si vous devez mettre un siège d'enfant orienté vers l'avant sur le siège avant, reculez celui-ci au maximum.**

1. Placez le siège d'enfant sur un siège muni d'une ceinture trois points.

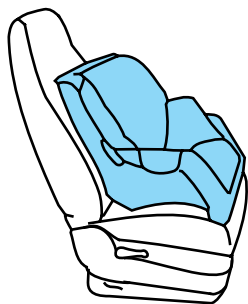

**AVERTISSEMENT : Les enfants de douze ans et moins doivent être correctement attachés sur les sièges arrière dans la mesure du possible; les sièges arrière sont généralement plus sûrs.**



## Sièges et dispositifs de retenue

2. Tirez sur le baudrier et saisissez ensemble le baudrier et la ceinture sous-abdominale.

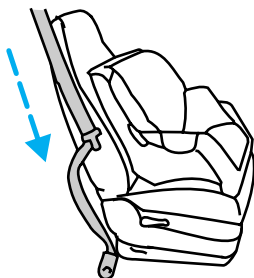

3. Tout en tenant le baudrier et la sangle sous-abdominale ensemble, faites passer la languette à travers le siège d'enfant en respectant les directives du fabricant du siège. Assurez-vous que la sangle n'est pas vrillée.

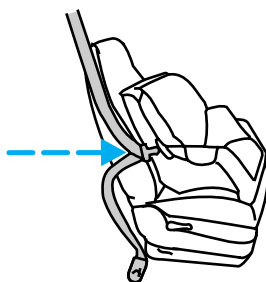

4. Insérez la languette de la ceinture dans la boucle correspondante (la plus proche de la direction d'où vient la languette), jusqu'à ce que vous entendiez un déclic et que vous sentiez le dispositif s'enclencher. Tirez sur la languette pour vous assurer qu'elle est bien verrouillée.

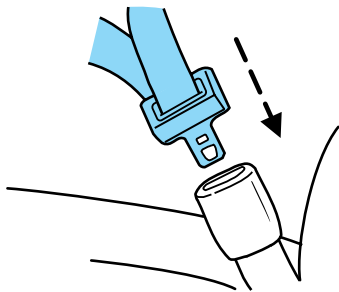

## Sièges et dispositifs de retenue

5. Pour placer l'enrouleur en mode de blocage automatique, tirez sur le baudrier jusqu'à ce que la sangle soit entièrement déroulée. Un déclic doit se faire entendre.

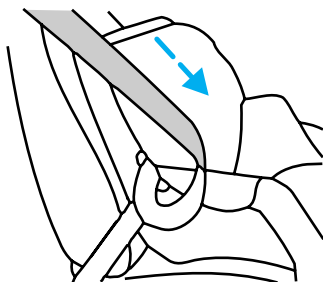

6. Laissez la sangle se rétracter. Un cliquetis se fait entendre pendant que la ceinture se rétracte et indique que l'enrouleur est passé en mode de blocage automatique.
7. Tirez sur la ceinture sous-abdominale en travers du siège d'enfant vers la boucle, et tirez le baudrier vers le haut, tout en appuyant sur le siège d'enfant avec le genou.

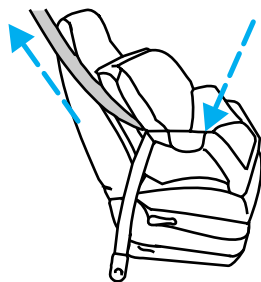

8. Laissez la ceinture de sécurité se rétracter pour la tendre.
9. Avant d'asseoir l'enfant, essayez de faire basculer le siège d'un côté et de l'autre, ou de le tirer vers l'avant pour vous assurer qu'il est bien fixé. Pour vérifier cette condition, empoignez le siège et la courroie et tentez de déplacer le siège latéralement, puis vers l'avant et vers l'arrière. Si l'installation est adéquate, vous ne devriez pas être en mesure de déplacer le siège sur une distance de plus de 2,5 centimètres (1 pouce).

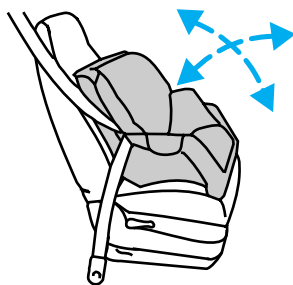

## Sièges et dispositifs de retenue

- Vérifiez à nouveau que l'enrouleur est bien en mode de blocage automatique en tirant sur la ceinture (la ceinture doit être bien bloquée). Si l'enrouleur n'est pas bloqué, débouclez la ceinture et répétez les étapes 2 à 9.
- Consultez la rubrique *Ancrage des sièges de sécurité pour enfant au moyen d'une sangle de retenue* du présent chapitre.

Avant chaque utilisation, assurez-vous que le siège d'enfant est bien retenu en place.

### Ancrage des sièges de sécurité pour enfant au moyen d'une sangle de retenue

La plupart des nouveaux sièges d'enfant orientés vers l'avant comportent une sangle de retenue qui passe par-dessus le dossier du siège et se fixe à un point d'ancrage. Certains fabricants de sièges d'enfant offrent des sangles comme accessoires pour les anciens modèles. Adressez-vous au fabricant du siège que vous voulez utiliser pour obtenir des renseignements à ce sujet.

Les places arrière de votre véhicule sont dotées de points d'ancrage pour sangle de retenue situés derrière la banquette, aux emplacements indiqués dans les illustrations suivantes.

Les points d'ancrage de votre véhicule se trouvent au pavillon, dans l'aire de chargement.

Les points d'ancrage pour sangle de retenue de votre véhicule se trouvent aux endroits suivants :

**AVERTISSEMENT : Fixez la sangle de retenue uniquement au point d'ancrage approprié, tel qu'indiqué sur l'illustration. La sangle de retenue peut perdre de son efficacité si elle est fixée à un endroit autre que le point d'ancrage prévu.**

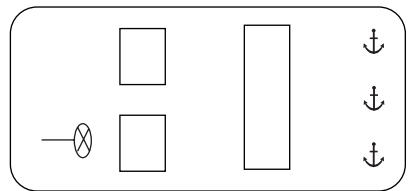

- Placez le siège d'enfant sur le coussin du siège passager.
- Faites passer la sangle de retenue du siège d'enfant par-dessus le dossier du siège.

**REMARQUE :** Si votre véhicule est équipé d'appuis-tête réglables, faites passer la sangle de retenue sous l'appui-tête, entre les deux tiges; sinon, faites passer la sangle du siège d'enfant par-dessus le dossier du siège.

## Sièges et dispositifs de retenue

**REMARQUE :** Si votre véhicule est équipé d'appuis-tête réglables, faites passer la sangle de retenue par-dessus le dossier du siège.

3. Repérez l'ancrage adéquat pour la place choisie.

**REMARQUE :** Trois points d'ancrage sont situés à l'arrière du véhicule, au niveau de la garniture du pavillon.

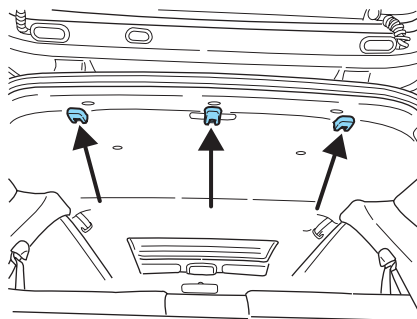

**AVERTISSEMENT :** Si la sangle de retenue n'est pas fixée correctement, le siège d'enfant risque de se détacher en cas d'accident. Si le siège d'enfant n'est pas solidement fixé aux points d'ancrage, l'enfant court des risques beaucoup plus grands d'être blessé en cas d'accident.

4. Fixez la sangle de retenue au point d'ancrage, comme illustré.

La flèche de l'illustration ci-dessus pointe vers l'avant du véhicule.

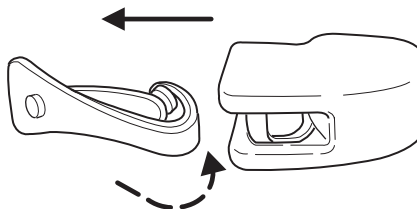

5. Consultez la rubrique *Installation d'un siège d'enfant aux places munies d'une ceinture trois points* du présent chapitre pour des directives supplémentaires sur l'installation d'un siège d'enfant.

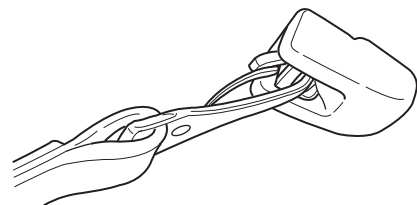

6. Serrez la sangle de retenue du siège d'enfant selon les directives du fabricant.

## Sièges et dispositifs de retenue

### Ancrage des sièges d'enfant au moyen de fixations à boucles de verrouillage inférieures et points d'ancrage

Certains sièges d'enfant comprennent deux fixations rigides ou montées sur sangle qui se raccordent à deux points d'ancrage situés à certaines des places de votre véhicule. Lorsqu'il est correctement posé, ce type de siège d'enfant élimine le besoin d'utiliser les ceintures de sécurité pour le fixer. Pour les sièges d'enfant orientés vers l'avant, la sangle de retenue doit également être fixée à la patte d'ancrage correspondante. Consultez la rubrique *Ancrage des sièges de sécurité pour enfant au moyen d'une sangle de retenue* du présent chapitre.

Votre véhicule est muni de points d'ancrage inférieurs pour siège d'enfant à boucles de verrouillage aux emplacements illustrés : Il n'existe aucun point d'ancrage pour le siège du passager avant.

Les points d'ancrage les plus proches de la place centrale arrière sont fournis principalement pour les sièges d'enfants posés aux places latérales. Ces points d'ancrage sont plus distancés entre eux que ne le sont les paires de points d'ancrage inférieurs pour l'installation de sièges d'enfant aux places latérales.

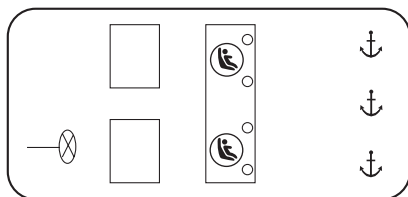

Bien que les points d'ancrage les plus proches de la place centrale arrière puissent aussi être utilisés, il faut prendre certaines précautions. Tout d'abord, **ne fixez pas deux sièges d'enfant à boucles de verrouillage aux mêmes points d'ancrage** si ceux-ci sont déjà utilisés pour fixer un tel siège à une des places latérales. Cela aurait pour conséquence de surcharger les points d'ancrage. Posez les deux sièges d'enfant à boucles de verrouillage aux places latérales ou encore, utilisez la ceinture sous-abdominale pour fixer un des sièges à la place centrale. (Si le siège d'enfant est muni d'une sangle de retenue, assurez-vous de l'attacher à la patte d'ancrage centrale.)

Deuxièmement, vous ne pouvez pas fixer de siège d'enfant à boucles de verrouillage muni de **fixations rigides** à la place centrale car ces deux points d'ancrage sont trop éloignés l'un de l'autre. Vous ne pouvez installer un siège d'enfant à boucles de verrouillage à fixations rigides qu'aux points d'ancrage prévus pour ce type de siège. Si vous utilisez un siège d'enfant à boucles de verrouillage sans fixations rigides, assurez-vous que les directives du fabricant mentionnent bien un écart d'au moins 500 mm (19 po) entre les points d'ancrage prévus pour le siège.

## Sièges et dispositifs de retenue

**AVERTISSEMENT : Ne fixez jamais deux sièges d'enfant à boucles de verrouillage au même point d'ancrage. En cas d'accident, un seul point d'ancrage peut ne pas être assez solide pour retenir deux sièges d'enfant et pourrait se casser, provoquant ainsi des blessures graves ou la mort.**

Les points d'ancrage inférieurs destinés à l'installation d'un siège d'enfant sont situés dans la partie postérieure de la banquette arrière, entre le coussin du siège et le dossier.

Les points d'ancrage se trouvent sous les pictogrammes situés sur le dossier de siège.

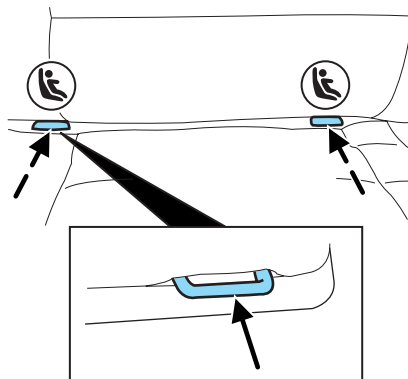

Veuillez suivre les instructions du fabricant pour installer correctement le siège d'enfant à boucles de verrouillage.

**AVERTISSEMENT : N'installez les fixations inférieures du siège d'enfant qu'aux points d'ancrage illustrés.**

Si vous installez un siège d'enfant muni de fixations rigides, ne tendez pas la sangle de retenue au point de soulever le siège lorsque l'enfant y est assis. Serrez la sangle de retenue juste assez pour que l'avant du siège d'enfant ne soit pas soulevé. La meilleure protection en cas d'accident grave est assurée lorsque le siège d'enfant entre à peine en contact avec l'avant du siège.

Chaque fois que vous utilisez le siège d'enfant, assurez-vous qu'il est bien fixé aux points d'ancrage inférieurs et à la patte d'ancrage. Essayez de le faire bouger d'un côté et de l'autre et tirez-le aussi vers l'avant pour vous assurer qu'il est convenablement retenu par les boucles de verrouillage.

**AVERTISSEMENT : Si le siège d'enfant n'est pas solidement fixé aux points d'ancrage, l'enfant court des risques de blessures nettement plus grands en cas d'accident.**

## DÉMARRAGE

### Positions du commutateur d'allumage

1. La position ANTIVOL verrouille le levier de vitesse et permet de retirer la clé du commutateur d'allumage.
2. La position ACCESSOIRES permet le fonctionnement des accessoires électriques, comme la radio, lorsque le moteur ne tourne pas.
3. La position CONTACT met tous les circuits électriques sous tension et allume les témoins. La clé demeure dans cette position pendant la conduite du véhicule.
4. La position DÉMARRAGE permet de lancer le moteur. Relâchez la clé dès que le moteur démarre.

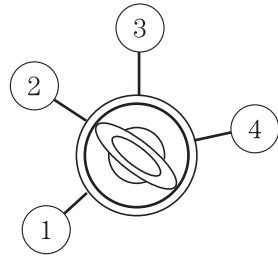

### Préparation au démarrage

Le démarrage du moteur est commandé par le module de commande du groupe motopropulseur.

**Remarque :** Ce circuit est conforme à toutes les normes canadiennes relatives aux interférences radioélectriques.

Lors de la mise en marche d'un moteur à injection, n'appuyez pas sur l'accélérateur avant ou durant le démarrage. N'utilisez l'accélérateur que si vous éprouvez de la difficulté à mettre le moteur en marche. Pour obtenir de plus amples renseignements sur le démarrage, consultez la rubrique *Démarrage* dans le présent chapitre.

**AVERTISSEMENT :** Le fait de laisser le moteur tourner au ralenti à régime élevé de façon prolongée peut produire des températures très élevées au niveau du moteur et de la tuyauterie d'échappement et ainsi entraîner des risques d'incendie et d'autres dommages au véhicule.

## Conduite

**AVERTISSEMENT** : Ne stationnez pas, ne faites pas tourner le moteur au ralenti et ne conduisez pas votre véhicule sur du gazon sec ou tout autre revêtement de sol sec. Les dispositifs antipollution ont pour effet d'élever la température du compartiment moteur et de la tuyauterie d'échappement au point de pouvoir provoquer un incendie sur de tels sols.

**AVERTISSEMENT** : Ne faites jamais démarrer le moteur dans un garage ou autre local fermé, car les gaz d'échappement sont toxiques. Ouvrez toujours la porte du garage avant de démarrer. Consultez la rubrique intitulée *Précautions contre les gaz d'échappement* du présent chapitre.

**AVERTISSEMENT** : Si vous décelez une odeur de gaz d'échappement à l'intérieur de votre véhicule, faites-le immédiatement vérifier par un concessionnaire Mazda autorisé. Ne conduisez pas si vous sentez une odeur de gaz d'échappement.

### **Consignes de sécurité importantes**

Un ordinateur de bord commande le régime de ralenti du moteur. Quand vous faites démarrer le moteur, le régime de ralenti est plus élevé afin de réchauffer le moteur. Si le ralenti du moteur ne diminue pas automatiquement, faites vérifier le véhicule par un concessionnaire Mazda autorisé.

Avant le démarrage :

1. Assurez-vous que tous les occupants ont bouclé leur ceinture de sécurité. Pour obtenir de plus amples renseignements concernant l'utilisation correcte des ceintures de sécurité, consultez le chapitre *Sièges et dispositifs de retenue*.
2. Assurez-vous que les phares et tous les accessoires du véhicule sont hors fonction.



Démarrage d'un véhicule équipé d'une boîte de vitesses automatique :

- Assurez-vous que le frein de stationnement est bien serré.
- Assurez-vous que le levier de vitesse est en position de stationnement (P).

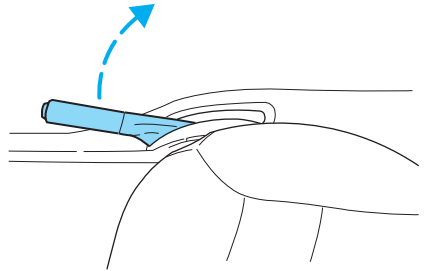

Démarrage d'un véhicule équipé d'une boîte de vitesses manuelle :

- Assurez-vous que le frein de stationnement est bien serré.
- Appuyez à fond sur la pédale de débrayage.

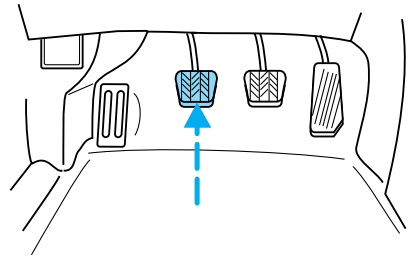

3. Tournez la clé à la position Contact (3) sans atteindre la position Démarrage (4).

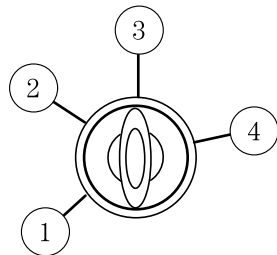

# Conduite

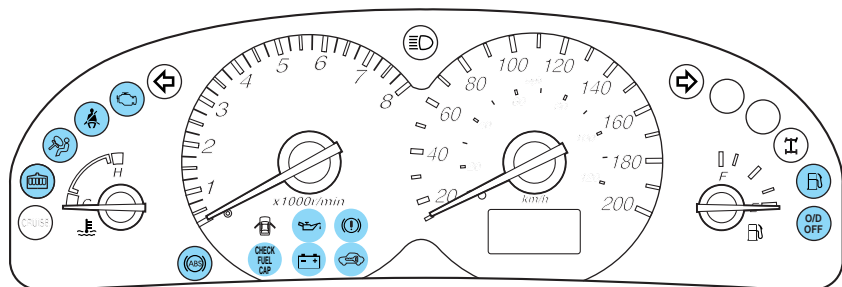

Assurez-vous que les témoins correspondants s'allument ou s'allument brièvement, selon le cas. Si un témoin ne s'allume pas, faites vérifier votre véhicule.

**Remarque :** Si la ceinture de sécurité du conducteur est bouclée, le témoin  ne s'allume pas.

## Démarrage du moteur

**Remarque :** Chaque fois que vous mettez le moteur de votre véhicule en marche, relâchez la clé dès que le moteur démarre. Un lancement prolongé du moteur risque d'endommager le démarreur.

1. Tournez la clé à la position de démarrage (4) sans appuyer sur la pédale d'accélérateur et relâchez la clé dès que le moteur démarre. La clé revient automatiquement à la position de contact (3).
2. Lorsque le moteur démarre, relâchez la clé, puis relâchez graduellement l'accélérateur à mesure que le régime du moteur augmente.
3. Après avoir fait tourner le moteur au ralenti pendant quelques secondes, enfoncez la pédale de frein, engagez un rapport, puis mettez le véhicule en mouvement.

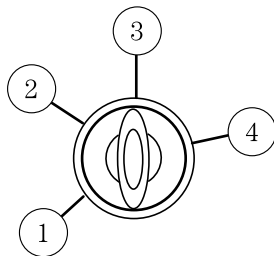

**Remarque :** Si le moteur ne démarre pas dans les cinq secondes au premier essai, coupez le contact, attendez dix secondes et essayez de nouveau. Si le moteur ne démarre toujours pas, appuyez à fond sur

l'accélérateur et essayez de nouveau; ceci permettra de lancer le moteur avec le carburant coupé, dans l'éventualité où le moteur serait noyé.

### Utilisation du chauffe-moteur (selon l'équipement)

Le chauffe-moteur est destiné à réchauffer le liquide de refroidissement du moteur, ce qui facilite le démarrage, accélère le réchauffement du moteur et génère une réponse rapide du système de chauffage/dégivrage de l'habitacle. L'emploi d'un chauffe-moteur est fortement recommandé si vous habitez une région où la température descend en dessous de  $-23^{\circ}\text{C}$  ( $-10^{\circ}\text{F}$ ).

Pour obtenir les meilleurs résultats possibles, branchez le chauffe-moteur au moins trois heures avant de faire démarrer votre véhicule. Le fonctionnement du chauffe-moteur pendant plus de trois heures ne risque pas d'endommager le moteur; vous pouvez donc le brancher le soir pour faciliter le démarrage le lendemain matin.

**AVERTISSEMENT : Ne branchez pas le chauffe-moteur sur un circuit électrique qui n'est pas mis à la terre ou avec un adaptateur à deux broches pour réduire les risques de chocs électriques.**

### Précautions contre les gaz d'échappement

Bien qu'incolore et inodore, l'oxyde de carbone est présent dans les gaz d'échappement. Prenez vos précautions pour en éviter les dangers.

**AVERTISSEMENT : Si vous décelez une odeur de gaz d'échappement ou toute autre odeur suspecte à l'intérieur de votre véhicule, faites-le vérifier et réparer immédiatement par un concessionnaire Mazda autorisé. Ne conduisez pas si vous sentez une odeur de gaz d'échappement. Ces gaz sont nocifs et vous risquez un accident ou la mort.**

Faites vérifier l'échappement et l'aération de l'habitacle dans tous les cas suivants :

- votre véhicule est sur un élévateur pour une intervention;
- le bruit produit par l'échappement change;
- votre véhicule a été endommagé lors d'une collision.

## Conduite

**AVERTISSEMENT : L'échappement du moteur, quelques-uns de ses composants et certains composants des véhicules ainsi que certains liquides contenus dans les véhicules et des résidus générés par l'usure des composants contiennent ou émettent des produits chimiques qui, selon l'État de Californie, peuvent causer le cancer, des malformations congénitales ou d'autres problèmes liés à la reproduction humaine.**

### Renseignements importants relatifs à l'aération de l'habitacle

Si vous laissez le moteur tourner longtemps au ralenti lorsque votre véhicule est arrêté dans un endroit ouvert, baissez les glaces d'au moins 2,5 cm (1 po).

Réglez les commandes de chauffage et de climatisation (selon l'équipement) pour admettre de l'air extérieur dans l'habitacle.

**Remarque :** Améliorez l'aération de l'habitacle en veillant à ce que les prises d'air ne soient jamais obstruées par de la neige, des feuilles ou des débris.

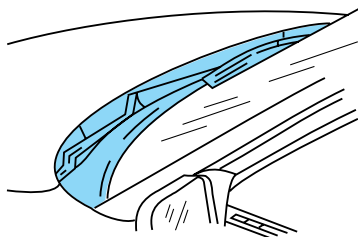

### FREINS

Les freins de votre véhicule se règlent automatiquement. Consultez le Section entretien pour obtenir de plus amples renseignements sur les intervalles d'entretien périodique.

Un bruit occasionnel des freins est normal et ne signale pas nécessairement une anomalie de fonctionnement. Des grincements occasionnels ou intermittents des freins peuvent se faire entendre durant la conduite normale d'un véhicule quand les freins sont serrés. Ces bruits se produisent normalement au cours des premiers freinages de la journée mais peuvent également survenir à tout moment. Ils sont parfois aggravés par certaines conditions atmosphériques comme le froid, la chaleur et l'humidité ou par la poussière de la route, le sel et la boue. S'il se produit un bruit métallique ou un grincement continu pendant le freinage, les garnitures peuvent être usées et les freins doivent être vérifiés par un concessionnaire Mazda autorisé.

## Freins antiblocage aux quatre roues (ABS) (selon l'équipement)

Si le véhicule est muni de freins antiblocage, un bruit provenant de la pompe hydraulique peut se faire entendre et une pulsation peut être ressentie au niveau de la pédale lors d'un freinage antiblocage. Des pulsations de la pédale accompagnées de bruit lors d'un freinage d'urgence ou d'un freinage sur du gravier, des bosses, des routes mouillées ou enneigées sont normales et indiquent le bon fonctionnement du système de freinage antiblocage.

**REMARQUE :** Les freins ABS effectuent un autodiagnostic lorsque le moteur est mis en marche et que vous commencez à conduire.

Un bruit mécanique bref peut se faire entendre pendant cette vérification. Ceci est normal. En cas d'anomalie, le témoin de défaillance du freinage antiblocage s'allume. Si des vibrations ou des secousses continues se produisent pendant le freinage, faites vérifier votre véhicule chez un concessionnaire Mazda autorisé.

La fonction antiblocage entre en jeu dès que le module détecte la possibilité de blocage d'une roue lors d'un freinage, en compensant cette tendance. Les freins antiblocage empêchent le blocage des roues, même si les freins sont fermement serrés. L'illustration suivante montre la trajectoire d'un véhicule équipé de freins antiblocage (en bas), comparée à celle d'un véhicule qui n'en est pas équipé (en haut) lors d'un freinage brusque avec perte d'adhérence du système de freinage avant.

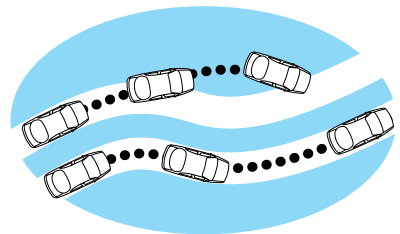

**AVERTISSEMENT :** La fonction antiblocage des freins ne réduit pas le temps requis pour le freinage, ni les distances de freinage dans tous les cas. Prévoyez toujours une distance suffisante entre votre véhicule et celui qui vous précède.

## Témoin de défaillance du freinage antiblocage (ABS) (selon l'équipement)

Le témoin (ABS) s'allume brièvement au tableau de bord lorsque le contact est établi à l'allumage. Si ce témoin ne s'allume pas brièvement lorsque le contact est établi à l'allumage, reste allumé ou clignote, c'est l'indication que les freins antiblocage requièrent une intervention.

## Conduite

Lorsque le témoin de défaillance du freinage antiblocage est allumé, la fonction antiblocage est désactivée, mais le freinage normal est encore possible, à moins que le témoin de frein ne soit également allumé lorsque le frein de stationnement est desserré. (Si le témoin de frein s'allume, faites immédiatement vérifier votre véhicule chez un concessionnaire Mazda autorisé.)

(!)  
**BRAKE**

### Utilisation du freinage antiblocage aux quatre roues (ABS) (selon l'équipement)

- En cas de freinage d'urgence ou pour bénéficier de toute l'efficacité des freins antiblocage, appuyez à fond sur la pédale de frein. La fonction antiblocage entrera immédiatement en jeu pour permettre de conserver la maîtrise de la direction, d'éviter des obstacles si la distance qui vous en sépare est suffisante et d'amener le véhicule à l'arrêt complet.

**AVERTISSEMENT : La fonction antiblocage des freins ne réduit pas le temps requis pour le freinage, ni les distances de freinage dans tous les cas. Prévoyez toujours une distance suffisante entre votre véhicule et celui qui vous précède.**

**NOTA :** Nous vous conseillons de vous familiariser avec cette méthode de freinage. Cependant, ne vous exposez pas à des risques inutiles.

### Frein de stationnement (!)

Serrez le frein de stationnement chaque fois que vous stationnez le véhicule. Pour serrer le frein de stationnement, enfoncez la pédale de frein et tirez le levier du frein de stationnement à fond.

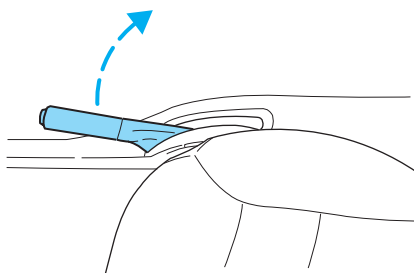

Lorsque le contact est établi à l'allumage, le témoin de frein s'allume au tableau de bord et demeure allumé jusqu'à ce que le frein de stationnement soit desserré.

(!)  
**BRAKE**

**AVERTISSEMENT : Serrez toujours le frein de stationnement à fond et assurez-vous que le levier de vitesse soit bien verrouillé à la position de stationnement (P) (boîte de vitesses automatique) ou en première (1) (boîte de vitesses manuelle).**

**REMARQUE :** Le frein de stationnement n'est pas destiné à arrêter un véhicule en marche. Toutefois, vous pouvez utiliser le frein de stationnement à titre de frein de secours en cas de panne des freins normaux. Cependant, comme le frein de stationnement n'agit que sur les roues arrière, la distance de freinage sera considérablement accrue, modifiant de façon défavorable le comportement du véhicule.

Pour desserrer le frein de stationnement, il est possible que vous deviez tirer légèrement sur celui-ci pour le dégager avant d'appuyer sur le bouton.

**Appuyez sur le bouton à l'extrémité du levier du frein et poussez le levier au maximum vers le bas. La conduite du véhicule avec le frein de stationnement serré provoquera l'usure rapide des garnitures de frein et une augmentation de la consommation de carburant.**

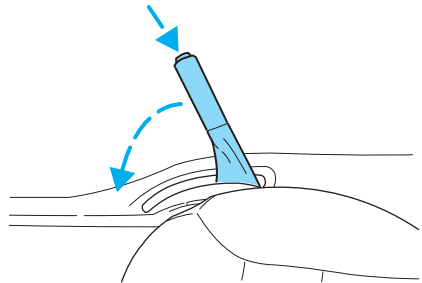

### DIRECTION

Pour éviter d'endommager le système de servodirection :

- ne maintenez jamais le volant en position de virage maximale (jusqu'à ce qu'il bloque) pendant plus de quelques secondes lorsque le moteur tourne;
- ne conduisez pas votre véhicule si le niveau du liquide de la pompe de direction assistée est bas (en dessous du repère MIN du réservoir).

En cas de panne de la direction assistée (ou si le moteur est arrêté), le volant de direction peut être tourné, mais l'effort requis est accru.

## Conduite

Si la direction a tendance à dévier ou à tirer, vérifiez la présence des problèmes suivants :

- pneu mal gonflé;
- usure inégale des pneus;
- éléments de la suspension desserrés ou usés;
- éléments de la direction desserrés ou usés;
- alignement inadéquat de la direction.

Un bombement prononcé de la route ou des vents latéraux puissants peuvent également laisser croire à une déviation/un tirage de la direction.

### PRÉPARATION À LA CONDUITE DE VOTRE VÉHICULE

Votre véhicule offre des caractéristiques spéciales et il est doté d'équipements spéciaux qui lui permettent d'être utilisé sur une grande variété de surfaces de roulement. Ces caractéristiques spéciales, comme les pneus de largeur supérieure et la garde au sol accrue, rendent son centre de gravité plus élevé que celui des voitures de tourisme.

**AVERTISSEMENT : Les véhicules utilitaires ont tendance à se renverser nettement plus souvent que les autres types de véhicules. La conduite des véhicules utilitaires et des véhicules à 4 roues motrices qui ont un centre de gravité élevé est différente de celle des véhicules qui ont un centre de gravité plus bas. Les véhicules utilitaires et les véhicules à 4 roues motrices ne sont pas conçus pour prendre des virages à haute vitesse comme peuvent le faire les voitures de tourisme, au même titre que les voitures de sport surbaissées ne sont pas conçues pour la conduite tout-terrain. Évitez les virages brusques, les vitesses excessives et les manœuvres abruptes avec de tels véhicules. Une conduite dangereuse accroît les risques de perte de maîtrise du véhicule, de renversement ainsi que de blessures graves ou mortelles aux occupants.**

**AVERTISSEMENT : En cas de capotage du véhicule, les risques de blessures mortelles sont plus grands pour une personne qui ne porte pas sa ceinture de sécurité que pour une personne qui la porte.**



**AVERTISSEMENT : Lorsqu'un véhicule à centre de gravité élevé est chargé, ses caractéristiques diffèrent de celles d'un véhicule non chargé. Lors de la conduite d'un véhicule lourdement chargé, prenez des mesures de sécurité exceptionnelles. Conduisez à une vitesse réduite et prévoyez une plus longue distance de freinage.**

Votre véhicule peut transporter une charge plus grande et un nombre de passagers plus élevé que la plupart des voitures de tourisme. Selon le type de charge et la disposition de celle-ci, le transport de passagers et de bagages peut entraîner un rehaussement du centre de gravité de votre véhicule.

Soyez donc très prudent lorsque vous vous familiarisez avec votre véhicule. Tenez compte de vos possibilités et de vos limites ainsi que de celles de votre véhicule.

Les avertissements et les directives relatifs au poids de chargement et au poids du timon stipulés dans la section du remorquage revêtent une importance accrue lorsque le centre de gravité est plus élevé; veuillez les respecter scrupuleusement. Consultez la rubrique *Chargement du véhicule* de ce chapitre.

### FONCTIONNEMENT DE LA BOÎTE DE VITESSES AUTOMATIQUE (SELON L'ÉQUIPEMENT)

#### Interverrouillage du levier sélecteur

Votre véhicule est doté d'un dispositif d'interverrouillage du levier sélecteur qui empêche ce dernier de sortir de la position de stationnement (P) lorsque le contact est établi tant que la pédale de frein n'est pas enfoncée.

Si vous ne pouvez pas dégager le levier de vitesse de la position de stationnement (P) même lorsque le contact est établi à l'allumage et que la pédale de frein est enfoncée, procédez de la façon qui suit.

1. Serrez le frein de stationnement, tournez la clé à la position Antivol, puis retirez-la.

## Conduite

- Localisez le couvercle d'accès à la neutralisation du dispositif d'interverrouillage du levier sélecteur, situé sur la colonne de direction.

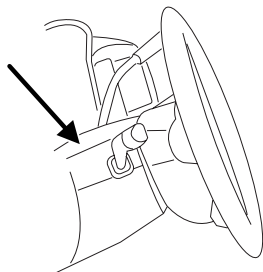

- Introduisez un outil (ou un tournevis) du côté droit du couvercle d'accès à la neutralisation du dispositif d'interverrouillage du levier sélecteur et enlevez le couvercle.

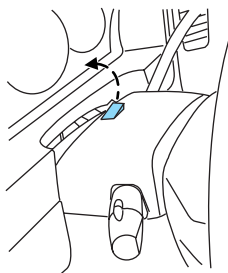

- Introduisez un outil (ou un tournevis) dans le trou de visite pour neutraliser le dispositif d'interverrouillage du levier sélecteur. Serrez les freins et passez au point mort (N), tout en maintenant enfoncée la languette de neutralisation.

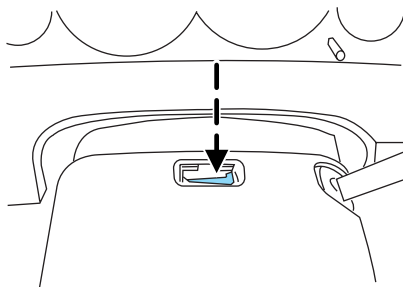

Si vous devez avoir recours à la méthode ci-dessus pour déverrouiller le levier de vitesse, il est possible que le fusible de ce circuit soit grillé ou que les feux stop soient défectueux. Consultez la rubrique *Fusibles et relais* du chapitre *Dépannage*.

**AVERTISSEMENT : Ne conduisez pas votre véhicule avant d'avoir vérifié le bon fonctionnement des feux stop. Si les feux stop ne fonctionnent pas, vous pourriez subir une collision arrière.**

**AVERTISSEMENT : Serrez toujours fermement le frein de stationnement et assurez-vous que le levier de vitesse est engagé en position de stationnement (P). Tournez la clé de contact en position Antivol et retirez-la du commutateur d'allumage avant de quitter le véhicule.**

**AVERTISSEMENT : Si le témoin de frein reste allumé alors que le frein de stationnement est complètement desserré, il se peut que les freins soient défectueux. Contactez votre concessionnaire agréé Mazda.**

### Conduite avec une boîte-pont automatique à surmultipliée

Votre boîte-pont automatique commande électroniquement les changements de rapport à l'aide d'une stratégie autoadaptative. Cette fonction est conçue pour optimiser la souplesse des changements de rapport. **REMARQUE :** Il est normal que le passage des vitesses ne se fasse pas en souplesse pendant les premières centaines de kilomètres (milles), le temps que la boîte-pont ait appris la stratégie autoadaptative. La stratégie autoadaptative est alimentée par la batterie. Lorsque la batterie est débranchée ou changée, la boîte-pont doit réapprendre ses paramètres de changement de rapport. Le passage optimal des vitesses reprendra après quelques centaines de kilomètres (milles) de conduite.

La boîte-pont automatique à surmultipliée de votre véhicule vous permet de conduire en mode automatique de surmultipliée (D) ou avec le contacteur d'annulation de surmultipliée (O/D OFF) enfoncé. La conduite en surmultipliée (D) est la position normale de conduite pour obtenir la meilleure consommation de carburant.

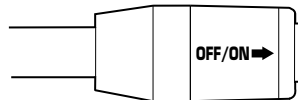

Pour le passage manuel des vitesses, démarrez en première (1) et montez progressivement les rapports.

## Conduite

Pour engager la boîte de vitesses, mettez le moteur en marche, enfoncez la pédale de frein puis sortez le levier de vitesse de la position de stationnement (P).



### Positions du levier de vitesse

#### *Stationnement (P)*

Immobilisez toujours complètement votre véhicule avant de placer la boîte de vitesses en position de stationnement (P). Le levier de vitesse doit être fermement bloqué dans cette position. Cette position verrouille la boîte-pont et empêche les roues arrière de tourner.



**AVERTISSEMENT : Serrez toujours fermement le frein de stationnement et assurez-vous que le levier de vitesse est engagé en position de stationnement (P). Tournez la clé de contact en position Antivol et retirez-la du commutateur d'allumage avant de quitter le véhicule.**

#### *Marche arrière (R)*

Lorsque le levier de vitesse est en position de marche arrière (R), le véhicule recule. Immobilisez toujours complètement le véhicule avant de placer le levier de vitesse en position de marche arrière (R) ou de l'en sortir.



**AVERTISSEMENT : Veillez à ce qu'il n'y ait aucun obstacle ni personne derrière le véhicule avant de passer en marche arrière.**

## Point mort (N)

Lorsque le levier de vitesse est au point mort (N), vous pouvez faire démarrer le moteur et les roues peuvent tourner librement. Dans cette position, maintenez la pédale de frein enfoncée.



## Surmultipliée — levier de vitesse monté sur la colonne de direction avec contacteur d'annulation de la surmultipliée (O/D OFF)

Pour conduire en surmultipliée avec cette boîte-pont automatique, le contacteur d'annulation de la surmultipliée **ne doit pas** être enfoncé. Lorsque votre véhicule roule à une vitesse constante, peu importe la durée, ce quatrième rapport améliore votre consommation de carburant.



La surmultipliée n'est pas nécessairement adaptée à toutes les conditions de route. Si la boîte-pont alterne trop fréquemment entre la troisième et la quatrième vitesse sur une route vallonnée, ou si vous voulez bénéficier d'un supplément de puissance pour monter une pente, appuyez sur le contacteur d'annulation de la surmultipliée.

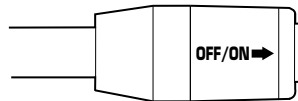

Lors de chaque démarrage, la boîte-pont revient automatiquement en position normale de surmultipliée.

**Si le témoin d'annulation de surmultipliée, identifié « O/D OFF » clignote continuellement lorsque le moteur est mis en marche ou ne s'allume pas lorsque vous appuyez sur le contacteur d'annulation de la surmultipliée, il peut exister une anomalie dans le circuit électronique de la boîte-pont. Communiquez dès que possible avec votre concessionnaire Mazda ou un technicien qualifié pour éviter tout risque de dégâts à la boîte-pont.**

## Conduite

### **Conduite en marche avant automatique (D) ou avec annulation de surmultipliée (O/D OFF)**

Une seule position de conduite est affichée au cadran des vitesses.

Toutefois, une commande de surmultipliée identifiée

« OVERDRIVE » est située sur le levier de vitesse. Si vous appuyez sur le contacteur, le témoin d'annulation de la surmultipliée (O/D OFF) s'allume au tableau de bord. La boîte-pont fonctionne alors de la première à la troisième vitesse, mais ne passera pas en quatrième. La marche avant automatique (avec le contacteur d'annulation de la surmultipliée activé) offre un meilleur frein moteur que la surmultipliée lors de la descente de pentes ou en conduite urbaine.

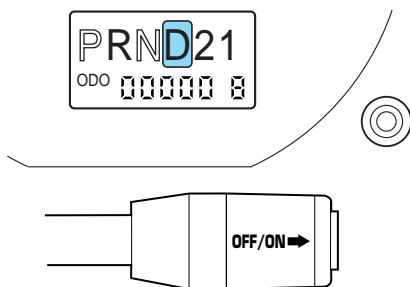

Pour revenir au mode de surmultipliée, appuyez de nouveau sur le contacteur d'annulation de la surmultipliée (O/D OFF). Lors de la conduite de votre véhicule, utilisez ce contacteur pour choisir entre la conduite en surmultipliée ou la conduite en marche avant automatique en mode d'annulation de surmultipliée.

**Si le témoin d'annulation de surmultipliée, identifié « O/D OFF » clignote continuellement lorsque le moteur est mis en marche ou ne s'allume pas lorsque vous appuyez sur le contacteur d'annulation de surmultipliée, il peut exister une anomalie dans le circuit électronique de la boîte-pont. Communiquez dès que possible avec votre concessionnaire Mazda ou un technicien qualifié pour éviter tout risque de dégâts à la boîte-pont.**

### **Deuxième imposée (2)**

Utilisez la deuxième imposée (2) pour démarrer sur chaussée glissante ou pour obtenir un frein moteur accru en descente.

**Pour éviter les risques de dégâts au moteur et à la boîte-pont, ne conduisez pas à plus de 108 km/h (68 mi/h) dans ce rapport. Vous pouvez passer n'importe quand de la deuxième imposée (2) à la surmultipliée.**



## Première imposée (1)

Passez en première imposée (1) pour obtenir un frein moteur maximal, en descente abrupte.

La boîte-pont automatique rétrograde au rapport approprié sans qu'il soit nécessaire d'engager la première imposée (1).



**Pour éviter les risques de dégâts au moteur et à la boîte-pont, ne conduisez pas à plus de 56 km/h (35 mi/h) dans ce rapport. Vous pouvez passer n'importe quand de la première imposée (1) à la surmultipliée.**

**AVERTISSEMENT : N'utilisez pas la position de stationnement (P) du levier de vitesse à la place du frein de stationnement. Serrez toujours fermement le frein de stationnement et engagez le levier de vitesse en position de stationnement (P) et coupez le contact avant de quitter le véhicule. Ne laissez jamais votre véhicule sans surveillance avec le moteur en marche. Ne laissez jamais un enfant sans surveillance dans votre véhicule. Si ces précautions ne sont pas prises, votre véhicule peut se déplacer inopinément et blesser quelqu'un.**

## Si votre véhicule reste immobilisé dans la boue ou dans la neige

Si votre véhicule reste immobilisé dans la boue ou dans la neige, il est possible de le dégager en alternant de façon régulière les passages en marche avant et en marche arrière, avec un arrêt entre chaque cycle. Appuyez légèrement sur la pédale d'accélérateur dans chaque rapport.

**N'utilisez pas cette méthode de va-et-vient si le moteur n'a pas atteint sa température normale de fonctionnement, car la boîte de vitesses pourrait alors être endommagée.**

**Ne continuez pas cette manœuvre pendant plus d'une minute, car la boîte de vitesses et les pneus risqueraient d'être endommagés et le moteur pourrait surchauffer.**

## CONDUITE AVEC UNE BOÎTE-PONT MANUELLE (SELON L'ÉQUIPEMENT)

### Utilisation de l'embrayage

Les véhicules équipés d'une boîte-pont manuelle comportent un dispositif d'interverrouillage du démarrage qui empêche le fonctionnement du démarreur si la pédale de débrayage n'est pas complètement enfoncée.

## Conduite

Pour faire démarrer le moteur d'un véhicule équipé d'une boîte-pont manuelle, procédez comme suit :

1. Placez le levier de vitesse au point mort (N).

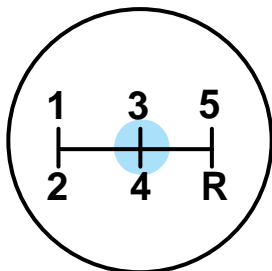

2. Appuyez sur la pédale de frein et maintenez-la enfoncée.
3. Appuyez à fond sur la pédale de débrayage.

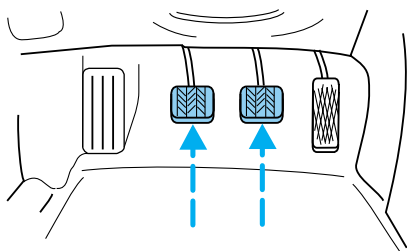

4. Sans appuyer sur la pédale d'accélérateur, tournez le commutateur d'allumage à la position DÉMARRAGE (4) pour mettre le moteur en marche et relâchez la clé dès que le moteur démarre.
5. Laissez le moteur tourner au ralenti pendant quelques secondes.

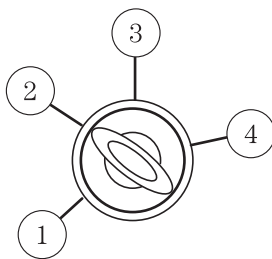

6. Relâchez la pédale de frein, puis relâchez lentement la pédale d'embrayage tout en enfonçant lentement l'accélérateur.

**Ne conduisez pas en gardant le pied sur la pédale de débrayage et n'utilisez pas cette dernière pour faire patiner l'embrayage et garder le véhicule immobile dans une côte. De telles actions réduisent la durée de vie de l'embrayage de façon significative.**



## Seuils de passage des vitesses recommandés

Montez les vitesses selon les indications des tableaux suivants pour obtenir une meilleure consommation de carburant.

<b>Montée des rapports lors d'une accélération (recommandée pour une meilleure consommation de carburant)</b>	
1 à 2	22 km km/h (14 mi/h)
2 à 3	40 km km/h (25 mi/h)
3 à 4	55 km km/h (34 mi/h)
4 à 5	70 km km/h (44 mi/h)

<b>Montée des rapports en vitesse constante (recommandée pour une meilleure consommation de carburant)</b>	
1 à 2	19 km km/h (12 mi/h)
2 à 3	31 km km/h (19 mi/h)
3 à 4	46 km km/h (29 mi/h)
4 à 5	61 km km/h (38 mi/h)

## Marche arrière (R)

**Immobilisez complètement le véhicule avant de placer le levier de vitesse en marche arrière (R). Si cette précaution n'est pas prise, la boîte-pont risque d'être endommagée.**

Placez le levier de vitesse au point mort (N) et attendez au moins trois secondes avant de passer en marche arrière (R).

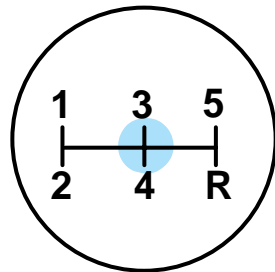

**REMARQUE :** Vous ne pouvez engager la marche arrière que depuis la gauche de la position de troisième (3) et de quatrième (4). Il s'agit d'un dispositif de blocage spécial, qui empêche le passage accidentel en marche arrière en rétrogradant à partir de la cinquième (5).

# Conduite

## Stationner votre véhicule

1. Enfoncez la pédale de frein et placez le levier de vitesse au point mort (N).

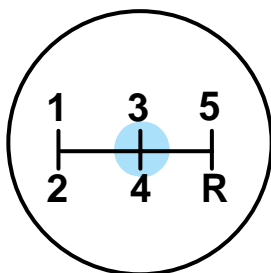

2. Serrez le frein de stationnement.

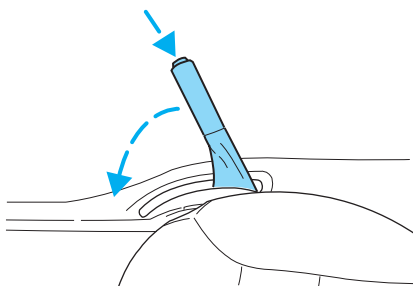

3. Placez la boîte de vitesses en première (1).

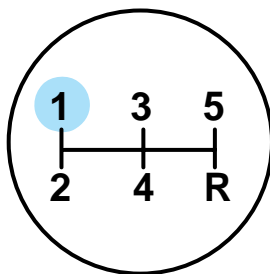

4. Tournez le commutateur d'allumage à la position ANTIVOL (1) pour arrêter le moteur et retirez la clé du commutateur d'allumage.

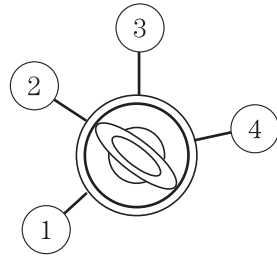

**AVERTISSEMENT : Ne stationnez pas avec la boîte de vitesses au point mort, car votre véhicule risquerait de se déplacer inopinément et de blesser quelqu'un. Engagez la première (1) et serrez à fond le frein de stationnement.**

### FONCTION QUATRE ROUES MOTRICES (4X4) (SELON L'ÉQUIPEMENT)

#### Renseignements généraux sur la fonction quatre roues motrices

**AVERTISSEMENT : Des renseignements importants au sujet de l'utilisation en toute sécurité de ce type de véhicule se trouvent à la rubrique Préparatifs avant la conduite du présent chapitre.**

Votre véhicule est équipé d'une fonction quatre roues motrices (4x4) qui transmet le couple du moteur aux quatre roues pour mouvoir votre véhicule. Cette fonction contribue à augmenter l'adhérence, et vous permet de conduire sur des terrains et dans des conditions routières que les véhicules à deux roues motrices doivent généralement éviter.

La puissance motrice est continuellement transmise aux roues avant et arrière par l'ensemble boîte-pont et coupleur viscostatique qui vous permet de choisir le mode à quatre roues motrices convenant le mieux aux conditions de conduites prévalentes.

Pour connaître les lubrifiants prescrits et la contenance de l'unité de prise de mouvement et du pont arrière, consultez le chapitre *Entretien et caractéristiques*.

## Conduite

### Modes de fonctionnement du mode quatre roues motrices

Le système quatre roues motrices offre les deux modes de fonctionnement suivants :

- le mode 4x4 AUTO permet de passer automatiquement de la traction avant à la traction sur les quatre roues lorsqu'une adhérence supplémentaire est requise. Ce mode convient aux conditions de conduite normales sur route sèche, mouillée, enneigée ou recouverte de gravier;
- le mode 4x4 ON permet la conduite avec traction permanente sur les quatre roues. Ce mode ne doit être utilisé que pour la conduite dans des conditions extrêmes ou hors route, comme la conduite sur une route fortement enneigée ou verglacée (lorsque la chaussée est complètement recouverte) et dans du sable peu profond ou dans la boue;
- **le véhicule ne doit pas être conduit en mode 4x4 ON sur des chaussées sèches ou à peine mouillées. Cela produirait un bruit excessif, userait les pneus et pourrait endommager les composants de l'arbre de transmission. Le mode 4x4 ON est réservé pour la conduite sur des revêtements continuellement glissants ou offrant très peu d'adhérence;**
- **si votre véhicule est doté du système quatre roues motrices, vous ne devez jamais utiliser une roue de secours de dimensions différentes de celles des autres roues du véhicule. L'emploi d'une telle roue de secours pourrait entraîner des dégâts aux organes de transmission et nuire à la maîtrise du véhicule.**

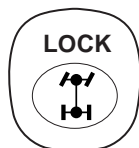
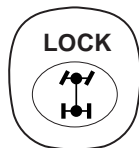

**AVERTISSEMENT : Les véhicules utilitaires et à quatre roues motrices ne sont pas conçus pour prendre des virages à haute vitesse comme peuvent le faire les voitures de tourisme, de même que les voitures sport à carrosserie basse ne sont pas prévues pour être utilisées en conduite tout-terrain. Évitez les virages brusques et les manœuvres abruptes avec de tels véhicules.**

## Témoins des quatre roues motrices

Le témoin des quatre roues motrices ne s'allume que dans les conditions suivantes. Si le témoin s'allume pendant le fonctionnement en mode 4x4 AUTO, communiquez dès que possible avec votre concessionnaire Mazda.

Le témoin s'allume lorsque le mode 4x4 ON est engagé.

## Passage entre les modes 4x4 Auto et 4x4 ON

Appuyez sur la commande des quatre roues motrices pour transmettre le couple aux deux ponts. Lorsque vous appuyez sur cette commande, le témoin s'allume au tableau de bord.

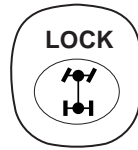

Lorsque vous appuyez de nouveau sur la commande, le mode 4x4 AUTO est engagé et le témoin s'éteint.

Ces passages peuvent être effectués lorsque le véhicule est arrêté ou pendant la conduite, quelle que soit la vitesse.

## Conduite hors route avec une camionnette ou un véhicule utilitaire

Les véhicules à 4 roues motrices sont spécialement conçus pour la conduite sur le sable, dans la neige, dans la boue et sur terrain accidenté; ils ont des caractéristiques différentes des véhicules classiques, tant en conduite sur route qu'en conduite hors-route.

### ***Ce en quoi votre véhicule diffère des autres véhicules***

Les camionnettes et les véhicules tout-terrain peuvent être distincts de certains autres véhicules. Votre véhicule peut être plus élevé pour permettre la conduite sur des terrains accidentés sans risque de rester pris ou d'endommager des composants du dessous de la carrosserie.

Ces différences, qui rendent votre véhicule plus polyvalent qu'un véhicule classique, peuvent aussi rendre sa maniabilité très différente de celle d'une voiture conventionnelle.

**Gardez toujours la maîtrise du volant, en particulier sur terrain irrégulier. Comme les variations de terrain peuvent provoquer de vives réactions de la direction, tenez toujours le volant par le pourtour. Ne tenez pas le volant par ses rayons.**

**Conduisez prudemment pour éviter les dommages causés par des obstacles dissimulés, comme les grosses roches ou les souches.**

Vous devriez connaître le relief du secteur où vous vous rendez (en étudiant des cartes détaillées au besoin) avant de vous y aventurer.

## Conduite

Décidez du trajet à suivre avant le départ. Pour garder la maîtrise de la direction et du freinage, il est indispensable que les quatre roues restent au sol et qu'elles tournent sans patiner ni dérapier.

### **Principes de base**

- Conduisez lentement en cas de forts vents latéraux, car ceux-ci peuvent affecter la maniabilité du véhicule.
- Faites preuve d'une extrême prudence lorsque vous conduisez sur une route rendue glissante par du sable, de l'eau, du gravier, de la neige ou de la glace.

### **Si le véhicule quitte le rebord de la chaussée**

- Si le véhicule quitte la chaussée, ralentissez mais évitez tout freinage brusque. Ramenez doucement le véhicule sur la chaussée, mais seulement après avoir ralenti. Ne tournez pas le volant brusquement pendant que vous ramenez le véhicule sur la route.
- Il peut être plus sûr de ralentir graduellement sur le tablier ou sur l'accotement avant de revenir sur la route. Vous risquez de perdre la maîtrise du véhicule si vous ne ralentissez pas ou si vous manœuvrez le volant brusquement.
- Il peut être préférable de heurter de petits obstacles comme des balises réfléchissantes et ainsi causer de légers dommages au véhicule plutôt que de tenter de revenir brusquement sur la chaussée, ce qui pourrait occasionner une perte de maîtrise ou un renversement du véhicule. N'oubliez pas que votre sécurité et celle d'autrui doivent constituer votre première préoccupation.

**AVERTISSEMENT : La conduite des véhicules utilitaires et des véhicules à 4 roues motrices qui ont un centre de gravité élevé est différente de celle des véhicules qui ont un centre de gravité plus bas. Les véhicules utilitaires et les véhicules à 4 roues motrices ne sont pas conçus pour prendre des virages à haute vitesse comme peuvent le faire les voitures de tourisme, au même titre que les voitures de sport surbaissées ne sont pas conçues pour la conduite tout-terrain. Évitez les virages brusques, les vitesses excessives et les manœuvres abruptes avec de tels véhicules. Une conduite dangereuse accroît les risques de perte de maîtrise du véhicule, de renversement ainsi que de blessures graves ou mortelles aux occupants.**

### **Si votre véhicule reste pris**

Si votre véhicule reste pris dans la neige ou dans la boue, il est possible de le dégager par mouvement de va-et-vient en passant successivement

en marche avant et en marche arrière de façon uniforme et avec un arrêt entre chaque cycle. Appuyez légèrement sur la pédale d'accélérateur dans chaque rapport.

**N'utilisez pas cette méthode de va-et-vient si le moteur n'a pas atteint sa température normale de fonctionnement, car la boîte de vitesses pourrait alors être endommagée.**

**Ne continuez pas cette manœuvre pendant plus de quelques minutes, car la boîte de vitesses et les pneus risqueraient d'être endommagés et le moteur pourrait surchauffer.**

**AVERTISSEMENT : Serrez toujours complètement le frein de stationnement et assurez-vous que le levier de vitesse se trouve en première vitesse (1) ou en position de marche arrière (R) (boîte-pont manuelle), ou en position de stationnement (P) (boîte-pont automatique). Coupez le contact et retirez la clé du commutateur d'allumage avant de quitter le véhicule.**

**AVERTISSEMENT : Si le témoin de frein reste allumé alors que le frein de stationnement est complètement desserré, il se peut que les freins soient défectueux. Contactez votre concessionnaire agréé Mazda.**

**N'utilisez pas cette méthode de va-et-vient si le moteur n'a pas atteint sa température normale de fonctionnement, car la boîte-pont pourrait être endommagée.**

**AVERTISSEMENT : Ne faites pas patiner les roues à plus de 56 km/h (35 mi/h). Les pneus pourraient éclater et infliger des blessures à un passager ou à une personne se trouvant à proximité.**

### ***Manœuvres d'urgence***

- Dans les situations inévitables où une manœuvre brusque du volant s'impose, évitez les excès inutiles, c'est-à-dire ne réagissez que juste assez pour éviter le problème. Donner des coups de volant a pour effet de réduire la maîtrise du véhicule et non de l'augmenter. N'appuyez pas brusquement sur l'accélérateur ou sur la pédale de frein pour accélérer ou ralentir. Évitez de donner des coups de volant, d'accélérer ou de freiner brusquement, ce qui pourrait vous faire perdre la maîtrise du véhicule et entraîner son renversement ou des

## Conduite

blessures. Utilisez toute la surface de la route à votre disposition pour redresser la trajectoire du véhicule.

- En cas d'arrêt d'urgence, évitez de faire patiner les roues et essayez de ne pas donner de coup de volant.

**AVERTISSEMENT : La conduite des véhicules utilitaires et des véhicules à 4 roues motrices qui ont un centre de gravité élevé est différente de celle des véhicules qui ont un centre de gravité plus bas. Les véhicules utilitaires et les véhicules à 4 roues motrices ne sont pas conçus pour prendre des virages à haute vitesse comme peuvent le faire les voitures de tourisme, au même titre que les voitures de sport surbaissées ne sont pas conçues pour la conduite tout-terrain. Évitez les virages brusques, les vitesses excessives et les manœuvres abruptes avec de tels véhicules. Une conduite dangereuse accroît les risques de perte de maîtrise du véhicule, de renversement ainsi que de blessures graves ou mortelles aux occupants.**

- Si le revêtement change, par exemple du béton au gravier, le comportement du véhicule sera différent (direction, accélération ou freinage). Encore une fois, évitez les manœuvres brusques.

### **Conduite sur le sable**

Si vous conduisez sur du sable, essayez de garder les quatre roues sur les parties les plus fermes de la piste. Évitez de réduire la pression des pneus. Rétrogradez plutôt et avancez à vitesse constante sur le sol. Accélérez lentement et ne faites pas patiner les roues.

S'il est indispensable de réduire la pression des pneus sur du sable, n'oubliez pas de les regonfler à la pression prescrite dès que possible.

Évitez les vitesses excessives car les mouvements du véhicule peuvent être difficiles à contenir et à diriger. Vous pourriez vous enfoncer dans le sable au point de devoir faire appel à un autre véhicule pour vous dégager. Retenez qu'il est souvent possible de se tirer d'un mauvais pas en reculant avec précaution.



## Conduite dans l'eau et dans la boue

### REMARQUE :

- Si vous devez traverser une nappe d'eau profonde, conduisez lentement car l'adhérence et le freinage peuvent être limités.
- Avant de traverser une nappe d'eau, déterminez-en la profondeur. Si possible, évitez de traverser les nappes qui submergeraient les moyeux et conduisez lentement. Si de l'eau atteint le circuit d'allumage, le moteur peut caler.
- Après avoir traversé la nappe d'eau, essayez toujours vos freins car des freins humides ne sont pas aussi efficaces que des freins secs. Pour accélérer le séchage des freins, freinez doucement à quelques reprises tout en roulant à basse vitesse.

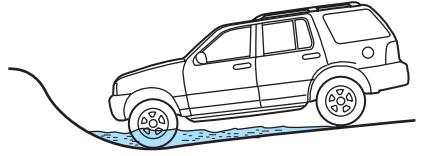

Dans la boue, évitez les changements brusques de vitesse ou de direction. Même les véhicules à 4 roues motrices peuvent perdre leur adhérence dans la boue. Comme pour la conduite sur le sable, accélérez lentement et évitez de faire patiner les roues. En cas de dérapage, tournez le volant dans le sens du dérapage pour retrouver la maîtrise du véhicule.

**Après avoir conduit dans la boue, nettoyez les arbres rotatifs, les demi-arbres et les pneus. Les accumulations de boue sur les arbres rotatifs et les pneus peuvent provoquer un déséquilibre susceptible de les endommager.**

### REMARQUE :

Si la prise de mouvement ou le pont arrière ont été submergés dans l'eau, vérifiez les niveaux d'huiles et vidangez-les au besoin.

**La conduite en eau profonde peut endommager la boîte de vitesses.**

Si le pont arrière a été submergé, vérifiez le niveau de lubrifiant de ce dernier et vidangez son huile au besoin. Le pont arrière est rempli d'une huile qui ne requiert normalement aucune vidange pendant toute la vie utile du véhicule. Le niveau de lubrifiant dans le carter du pont arrière n'exige pas de vérification, à moins qu'une fuite ne soit soupçonnée.

## Conduite

Le Programme « Tread Lightly » a été mis sur pied aux États-Unis pour sensibiliser le grand public aux responsabilités et règlements relatifs aux espaces naturels protégés.



Mazda s'associe au « U.S. Forest Service » et au « Bureau of Land Management » des États-Unis pour vous inciter à respecter l'environnement et à faire preuve de sens civique lorsque vous visitez des parcs nationaux ou d'autres domaines publics et privés, notamment en évitant de laisser des traces de votre passage.

### ***Conduite sur terrain vallonné ou en pente***

Bien que certains obstacles naturels puissent rendre la conduite en diagonale nécessaire sur une pente très abrupte, essayez toujours de conduire le plus droit possible face à la pente, que ce soit en montée ou en descente. **Évitez de conduire de côté sur la pente ou de tourner sur des terrains très inclinés.** Il existe en effet un risque de perte d'adhérence et de dérapage latéral qui pourrait conduire au capotage du véhicule. Avant de gravir une colline, déterminez au préalable le trajet à emprunter. Ne projetez pas de franchir le sommet d'une colline sans connaître la nature du terrain de l'autre côté. Ne faites pas marche arrière à flanc de colline sans l'aide de quelqu'un qui puisse vous guider de l'extérieur du véhicule.

Au moment de monter une pente abrupte, mettez le levier de vitesse en première plutôt que de partir dans un rapport de vitesse supérieur et d'avoir à rétrograder ensuite. De cette façon, les contraintes imposées au moteur et les risques qu'il cale seront réduits.

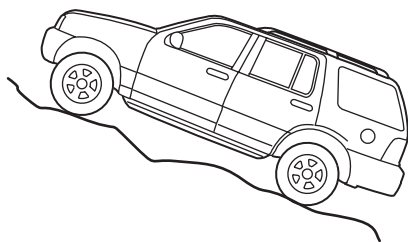

En cas de calage, n'essayez pas de tourner pour redescendre en marche avant, car le véhicule pourrait alors se renverser. Il est préférable de redescendre en marche arrière jusqu'à ce qu'il soit possible de s'arrêter en toute sécurité.

N'accélérez que suffisamment pour monter la pente. Une puissance excessive peut provoquer le patinage des roues et la perte de l'adhérence et, par conséquent, la perte de contrôle du véhicule.

Pour descendre une pente abrupte, utilisez le même rapport de vitesse que celui que vous utiliseriez pour la gravir; de cette façon, vous ménagerez vos freins, qui autrement risqueraient de surchauffer. Ne descendez pas au point mort; annulez plutôt la surmultipliée ou rétrogradez manuellement. Évitez de freiner brusquement pour éviter la perte de maîtrise du véhicule durant la descente d'une pente très inclinée. En cas de freinage brusque, les roues avant se bloquent et la direction devient de ce fait inopérante. Les roues avant doivent tourner pour pouvoir diriger le véhicule. Le serrage des freins par petits coups rapides et répétés vous permettront de ralentir tout en gardant la maîtrise de la direction.

Si le véhicule est équipé de freins antiblocage, appuyez progressivement sur la pédale de frein. N'appuyez pas sur la pédale de façon répétée (ne « pompez » pas les freins).

### **Conduite sur la neige et sur la glace**

- Sur la neige et sur la glace, un véhicule à 4 roues motrices est avantage par rapport à un véhicule à 2 roues motrices. Néanmoins, un véhicule à 4 roues motrices peut déraiper comme n'importe quel autre véhicule.
- En cas de dérapage sur la neige ou la glace, tournez le volant dans la direction du dérapage pour reprendre la maîtrise du véhicule.
- Sur la neige et sur la glace, évitez tout changement brusque de vitesse ou de direction. Pour démarrer lorsque le véhicule est à l'arrêt, appuyez sur la pédale d'accélérateur lentement et graduellement.
- Évitez également tout freinage brusque. Bien qu'un véhicule à 4 roues motrices ait une meilleure accélération sur la neige et la glace qu'un véhicule à 2 roues motrices, il ne peut pas freiner plus rapidement, car le freinage s'effectue aux quatre roues, comme pour tous les autres véhicules. Ne vous montrez jamais trop confiant par rapport aux conditions de la route.
- Prévoyez toujours une distance suffisante entre votre véhicule et celui qui le précède pour pouvoir vous arrêter sans risque. Conduisez plus lentement qu'à l'habitude et pensez à utiliser un rapport plus bas. En cas de freinage d'urgence, évitez de bloquer les roues. Le fait

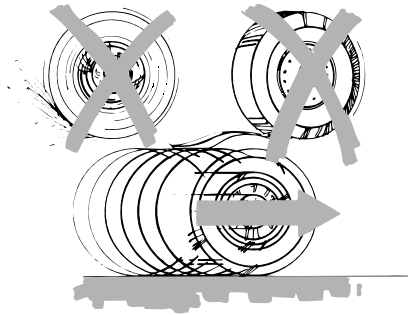

## Conduite

d'appuyer progressivement sur la pédale de frein vous permettra de ralentir les roues sans les bloquer et de conserver la maîtrise de la direction. Si les roues se bloquent, relâchez la pédale de frein et répétez la manœuvre. Si votre véhicule est équipé d'un système de freinage antiblocage aux quatre roues, appuyez sur la pédale de frein fermement et sans à-coups. N'appuyez pas sur la pédale de façon répétée (ne « pompez » pas les freins). Consultez la rubrique *Freins* de ce chapitre pour obtenir des renseignements supplémentaires à propos du fonctionnement du système de freins antiblocage.

- Ne conduisez jamais un véhicule à 4 roues motrices avec des chaînes antidérapantes montées sur les roues avant sans en monter également sur les roues arrière. L'arrière du véhicule pourrait alors glisser et se déplacer pendant le freinage.

### **Remplacement des pneus**

Ne montez pas de pneus et de roues de dimensions différentes ou de type autre que ceux installés par Mazda, car la sécurité et le rendement de votre véhicule seraient compromis, ce qui pourrait occasionner une perte de maîtrise ou un renversement du véhicule, de même que des blessures graves. Les pneus et les jantes doivent tous être du même type, des mêmes dimensions, de la même marque et de la même capacité de charge. Pour obtenir de plus amples renseignements sur le remplacement des pneus, consultez un concessionnaire Mazda.

Si vous décidez malgré tout d'équiper votre véhicule à 4 roues motrices de pneus plus gros que ceux prescrits par Mazda pour conduire hors route, évitez la conduite sur autoroute avec de tels pneus.

L'utilisation de pneus et de jantes autres que ceux préconisés par Mazda peut nuire à la tenue de route et endommager les éléments de la direction, de la suspension, des ponts et de la boîte de transfert, de même qu'augmenter les risques de perte de maîtrise du véhicule.

N'installez pas de pièces de deuxième monte pour surélever la carrosserie ou modifier la suspension, que ces pièces soient utilisées ou non avec des pneus et jantes plus larges que ceux prescrits.

Ce type d'équipement peut compromettre la tenue de route et entraîner une perte de contrôle, un renversement du véhicule, et des risques de blessures graves.

Les pneus sont plus susceptibles d'être endommagés en conduite hors route. Pour votre sécurité, ne conduisez pas le véhicule sur autoroute si les pneus sont endommagés car les risques de crevaison ou d'éclatement sont plus grands.

Il importe de respecter la pression de gonflage recommandée, telle qu'indiquée sur l'étiquette d'homologation du véhicule, laquelle est apposée sous la serrure de la porte du conducteur ou sur le montant de cette porte. Si la pression de gonflage prescrite n'est pas respectée, il peut en résulter un impact négatif sur la conduite de votre véhicule. Ne dépassez pas la pression recommandée par Mazda, même si elle est inférieure à la pression permise pour les pneus.

Avant de prendre la route, vérifiez quotidiennement tous les pneus. Si l'un d'eux paraît moins gonflé que les autres, vérifiez la pression de tous les pneus à l'aide d'un manomètre pour pneus et gonflez-les au besoin. Vérifiez la pression des pneus avec un manomètre pour pneus toutes les deux ou trois semaines (y compris la roue de secours). Une pression de gonflage des pneus adéquate et un véhicule non surchargé sont essentiels à une conduite sécuritaire.

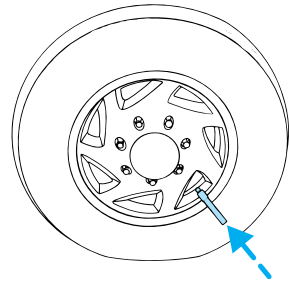

Vérifiez périodiquement les sculptures des pneus et retirez-en le gravier, les clous, les morceaux de verre et autres objets qui auraient pu s'y loger. Assurez-vous qu'il n'y a aucune perforation ni coupure qui risquerait de causer une fuite, et effectuez les réparations qui s'imposent.

Recherchez la présence de coupures, de boursoufflures ou de tout autre dommage sur les flancs des pneus. Si vous soupçonnez des dégâts internes, faites démonter et vérifier les pneus pour déterminer si une intervention ou le remplacement est nécessaire.

### **Entretien et modifications**

La suspension et la direction ont été conçues pour assurer à votre véhicule un rendement fiable, en charge ou à vide, et une capacité durable en matière de transport de charge. Pour cette raison, Mazda vous recommande vivement de ne pas apporter de modifications, qu'il s'agisse de retrait ou d'ajout de pièces (telles que des pièces pour surélever la carrosserie ou des barres stabilisatrices), et de ne pas utiliser de pièces de rechange non conformes aux pièces d'origine.

Toute modification visant à élever le centre de gravité du véhicule peut le rendre plus susceptible de renverser en cas de perte de maîtrise. Mazda vous recommande de prendre des précautions supplémentaires avec un chargement en hauteur ou des accessoires comme des supports d'échelles ou un toit de plateau de pick-up.

## Conduite

La négligence de l'entretien du véhicule peut annuler la garantie, augmenter le coût des réparations, réduire le rendement du véhicule et nuire à la sécurité du conducteur et des passagers. Une vérification fréquente du châssis est recommandée si le véhicule est utilisé en service dur hors route.

### NAPPES D'EAU PROFONDES

**Ne conduisez pas vite dans des nappes d'eau, en particulier si leur profondeur n'est pas déterminée. L'adhérence et l'efficacité des freins peuvent être limitées et, si de l'eau s'infiltré dans le circuit d'allumage, le moteur peut caler. L'eau peut également s'introduire dans la prise d'air du moteur et provoquer de sérieux dégâts.**

S'il vous faut absolument traverser une nappe d'eau profonde, roulez très lentement. Ne traversez jamais des endroits inondés dont la profondeur dépasse la partie inférieure des moyeux (pour les camionnettes) ou des jantes (pour les voitures).

Après être sorti de la nappe d'eau, vérifiez toujours le fonctionnement des freins, car des freins humides ne sont pas aussi efficaces que des freins secs. Pour accélérer le séchage des freins, appuyez légèrement sur la pédale de frein tout en roulant à basse vitesse.

**La conduite dans de l'eau assez profonde pour immerger le tube de mise à l'air libre de la boîte de vitesses peut provoquer de sérieux dégâts internes à celle-ci. Faites vérifier l'huile de la boîte de vitesses, et si de l'eau y est présente, faites changer l'huile.**

### CHARGEMENT DU VÉHICULE

Avant de charger votre véhicule, familiarisez-vous avec les termes suivants :

- **Poids en ordre de marche** : poids du véhicule qui comprend l'équipement de série, les liquides, les lubrifiants, etc., mais qui exclut les passagers et l'équipement installé après la sortie de l'usine.
- **Charge utile** : poids combiné maximal de la charge à transporter, des occupants et de l'équipement en option. La charge utile est égale à la différence entre le poids total autorisé en charge (PTAC) et le poids en ordre de marche.
- **Poids total roulant (PTR ou sigle anglais GVW)** : le poids total roulant représente la somme du poids en ordre de marche et de la charge utile. Le poids total roulant n'est ni une limite ni une norme.

- **Poids total autorisé en charge (PTAC ou sigle anglais GVWR) :** poids maximal du véhicule, des occupants, de l'équipement en option et de la charge. Cette donnée est spécifique à chaque véhicule et figure sur l'étiquette d'homologation du véhicule apposée sur le rebord latéral de la porte conducteur.
- **Poids maximal autorisé à l'essieu (PMAE ou sigle anglais GAWR) :** poids maximal autorisé pour chaque essieu. Cette donnée est spécifique à chaque véhicule et figure sur l'étiquette d'homologation du véhicule apposée sur le rebord latéral de la porte conducteur.
- **Poids total roulant (PTR ou sigle anglais GCW) :** poids combiné du véhicule remorqueur (y compris le poids des passagers et du chargement) et de la remorque.
- **Poids total roulant autorisé (PTRA ou sigle anglais GCWR) :** poids maximal autorisé du véhicule remorqueur (y compris les passagers et les bagages) et de la remorque chargée.
- **Poids maximal autorisé de la remorque :** poids maximal de la remorque que le véhicule peut tracter. Cette donnée est obtenue en soustrayant du PTRA (poids total roulant autorisé) du véhicule remorqueur le poids en ordre de marche du véhicule pour chaque combinaison de moteur et de boîte de vitesses, le poids de l'équipement requis pour le remorquage et le poids du conducteur.
- **Poids maximal de la remorque :** poids maximal de la remorque que le véhicule chargé (avec passagers et bagages) est autorisé à tracter. Cette donnée est obtenue en soustrayant le poids du véhicule chargé du PTRA (poids total roulant autorisé) du véhicule remorqueur.
- **Plage de poids de la remorque :** plage dans laquelle le poids de la remorque chargée doit se trouver et qui va de zéro au poids maximal autorisé de la remorque.

REMARQUE : Lors du calcul du poids maximal de la remorque, n'oubliez pas d'inclure le poids du timon de la remorque chargée.

**AVERTISSEMENT : N'excédez jamais le PTAC (sigle anglais GVWR) ou le PMAE (sigle anglais GAWR) qui figure sur l'étiquette d'homologation, car cela aurait une incidence sur la tenue de route du véhicule, entraînant des risques d'accident.**

**N'utilisez pas des pneus de rechange ayant des limites de charge inférieures aux pneus d'origine car ils peuvent réduire le PTAC ou le PMAE du véhicule. Le montage de pneus avec des limites de charge plus élevées que les pneus d'origine n'augmente pas le PTAC ni le PMAE.**

## Conduite

L'étiquette d'homologation du véhicule, apposée sur le rebord latéral de porte conducteur, donne plusieurs cotes de poids importantes pour le véhicule. Consultez ces cotes avant d'ajouter un équipement de deuxième monte au véhicule. Si vous ajoutez du poids à l'avant du véhicule, y compris à la cabine, ce poids supplémentaire ne doit pas dépasser la charge de réserve totale des essieux avant (sigle anglais FARC). Un poids additionnel peut être ajouté à l'avant si la charge totale est limitée autrement, par exemple, en réduisant le nombre de passagers ou la charge transportée.

Vous pouvez ajouter des équipements de deuxième monte à votre véhicule si le poids total de ces équipements ne dépasse pas la capacité de réserve totale des essieux (sigle anglais TARC). Ne dépassez JAMAIS la capacité de réserve totale des essieux.

Veillez toujours à ce que le poids des passagers, de la charge et de l'équipement du véhicule reste dans les limites établies pour votre véhicule, y compris le poids total autorisé en charge (PTAC ou sigle anglais GVWR) et le poids maximal autorisé à l'essieu (PMAE ou sigle anglais GAWR).

**AVERTISSEMENT : Si vous ne respectez pas les limites de poids établies pour votre véhicule, des risques de dégâts matériels au véhicule, de perte de maîtrise ou de renversement du véhicule, et de blessures graves aux occupants pourraient en résulter.**

**Directives spéciales concernant le chargement du véhicule à l'intention des propriétaires de camionnettes et de véhicules utilitaires**

**AVERTISSEMENT : Des renseignements importants au sujet de l'utilisation en toute sécurité de ce type de véhicule se trouvent à la rubrique *Préparatifs* avant la conduite du présent chapitre.**

**AVERTISSEMENT : Le comportement routier d'un véhicule chargé peut différer de celui d'un véhicule non chargé. Lors de la conduite d'un véhicule lourdement chargé, prenez des mesures de sécurité exceptionnelles. Conduisez à une vitesse réduite et prévoyez une plus longue distance de freinage.**



Votre véhicule peut transporter plus de charge et de passagers que la plupart des voitures de tourisme. Selon le type de charge transportée et son emplacement sur le véhicule, le transport d'une charge ou de passagers peut élever encore plus le centre de gravité du véhicule.

### Calcul de la charge pouvant être transportée/tractée par votre véhicule

1. Utilisez le tableau approprié de Poids total roulant autorisé (dans la section de *Traction d'une remorque* du présent chapitre) pour connaître le rapport moteur/pont arrière de votre véhicule.
2. Poids de votre véhicule en l'absence de charge. Pour connaître le poids exact, faites peser le véhicule par une société de transport ou par un poste d'inspection de camions.
3. Soustrayez le poids du véhicule chargé du poids total roulant autorisé (PTRA [sigle anglais GCWR]) indiqué dans le tableau. Il s'agit du poids de remorque maximal que votre véhicule peut tracter. Ce poids doit être inférieur au poids de remorque maximal indiqué dans le tableau.

### TRACTION D'UNE REMORQUE

Pour tracter une remorque avec votre véhicule, un ensemble de remorquage, disponible en option, peut s'avérer nécessaire.

La traction d'une remorque impose des contraintes supplémentaires au moteur, à la boîte-pont, aux ponts, aux freins, aux pneus et à la suspension du véhicule. Pour votre sécurité et afin d'assurer le rendement maximal du véhicule, utilisez toujours l'équipement approprié pour tracter une remorque.

Pour tracter une remorque en toute sécurité, respectez les consignes suivantes :

- assurez-vous de localiser tous les avertissements fournis par la compagnie de location ou de vente de la remorque et prenez connaissance de toutes les exigences spécifiques à chaque remorque que vous utilisez;
- respectez les limites de charge de votre véhicule;
- préparez soigneusement votre véhicule au remorquage. Consultez la rubrique *Préparatifs avant le remorquage* de ce chapitre;
- redoublez de prudence lorsque vous tractez une remorque. Consultez la rubrique *Conduite avec une remorque* de ce chapitre;

## Conduite

- effectuez plus souvent les opérations d'entretien si vous tractez une remorque. Consultez la Section entretien;
- Ne tractez pas de remorque avant que votre véhicule ait parcouru au moins 800 km (500 mi).
- prenez connaissance des directives de pose et de réglage fournies avec les accessoires de remorquage.

Ne dépassez pas les charges maximales indiquées sur l'étiquette d'homologation. Pour connaître la définition des termes utilisés sur l'étiquette, consultez la rubrique *Chargement du véhicule* du présent chapitre. Lors du calcul du poids maximal de la remorque, n'oubliez pas d'inclure le poids du timon de la remorque chargée.

<b>4x2</b>			
<b>PTRA (poids total roulant autorisé)/poids de la remorque</b>			
Moteur	PTRA maximal — en kg (en lb)	Plage du poids de la remorque — en kg (en lb)	Maximum — partie avant de la remorque — en m <sup>2</sup> (en pi <sup>2</sup> )
2.0L avec boîte de vitesses manuelle	1 878 (4 140)	453 (1 000)	2,2 (24)
3.0L avec boîte de vitesses automatique	2 404 (5 300)	907 (2 000)	2,2 (24)
3.0L avec boîte de vitesses automatique et ensemble de remorquage	3 103 (6 840)	1 587 (3 500)	2,8 (30)

## 4x4

### PTRA (poids total roulant autorisé)/poids de la remorque

Moteur	PTRA maximal — en kg (en lb)	Plage du poids de la remorque — en kg (en lb)	Maximum – partie avant de la remorque – en m <sup>2</sup> (en pi <sup>2</sup> )
2.0L avec boîte de vitesses manuelle	1 932 (4 260)	453 (1 000)	2,2 (24)
3.0L avec boîte de vitesses automatique	2 477 (5 460)	907 (2 000)	2,2 (24)
3.0L avec boîte de vitesses automatique et ensemble de remorquage	3 175 (7 000)	1 587 (3 500)	2,8 (30)

**Remarques :** Pour un remorquage en haute altitude, réduisez le poids total roulant de 2 % par tranche de 100 mètres (300 pieds). Pour connaître les définitions et les instructions relatives au calcul de la charge de votre véhicule, consultez la rubrique *Chargement du véhicule* de ce chapitre. Poids maximaux de la remorque indiqués. Le poids total du véhicule tracteur et de la remorque une fois chargés ne doit pas excéder le PTRA.

**AVERTISSEMENT :** N'excédez jamais le PTAC (sigle anglais GVWR) ou le PMAE (sigle anglais GAWR) apparaissant sur l'étiquette d'homologation du véhicule.

La traction d'une remorque dont le poids dépasse le maximum prescrit peut provoquer :

- des dégâts au moteur;
- des dégâts à la boîte de vitesses;
- des dégâts à la structure du véhicule;
- la perte de contrôle du véhicule;
- des risques de blessures.

## Conduite

### Préparatifs avant le remorquage

Assurez-vous d'utiliser l'équipement adéquat et d'atteler convenablement la remorque à votre véhicule. Consultez votre concessionnaire Mazda autorisé.

### Attelages

N'utilisez pas d'attelage qui se fixe au pare-chocs. Utilisez un attelage porteur. Vous devez distribuer la charge de sorte qu'une proportion de 10 à 15 % du poids total de la remorque repose sur le timon.

### Chaînes de sécurité

Accrochez toujours les chaînes de sécurité de la remorque au châssis ou à l'attelage du véhicule. Croisez les chaînes sous le timon de la remorque et laissez-leur suffisamment de jeu pour ne pas gêner dans les virages.

Si vous utilisez une remorque louée, suivez les directives de l'entreprise de location.

**Ne fixez pas les chaînes de sécurité au pare-chocs.**

### Freins de remorque

Vous pouvez utiliser des freins électriques ou des freins à inertie, mécaniques ou automatiques, à condition de les installer correctement et de les régler conformément aux directives du fabricant. Les freins de votre remorque doivent être conformes aux réglementations locale et fédérale.

**AVERTISSEMENT : Ne reliez pas le circuit de freinage hydraulique d'une remorque directement à celui du véhicule. La capacité de freinage de votre véhicule en souffrirait et les risques de collision seraient fortement accrus.**

Le circuit de freinage de la remorque est conçu en fonction du PTAC et non du PTR.

### Feux de remorque

Des feux de remorque sont requis sur la plupart des véhicules tractés. Assurez-vous que l'éclairage de votre remorque est conforme aux réglementations locale et fédérale. Consultez votre concessionnaire Mazda autorisé pour les directives et l'équipement requis pour le branchement des feux de remorque.

## Conduite avec une remorque

Lors de la traction d'une remorque :

- désactivez le programmeur de vitesse. Il est possible que le programmeur de vitesse se désactive automatiquement lors de la traction d'une remorque sur pente abrupte et longue;
- si vous devez tracter une remorque, renseignez-vous sur les règlements du code de la route en vigueur dans votre région;
- pour éviter des changements de rapport fréquents, rétrogradez à un rapport inférieur. Cela facilite aussi le refroidissement de la boîte de vitesses;
- anticipez les arrêts et freinez graduellement;
- ne dépassez jamais le poids total roulant autorisé (PTRA) de votre véhicule, sinon des dégâts internes peuvent être causés à la boîte de vitesses.

## *Entretien requis après la traction d'une remorque*

Si vous tractez une remorque sur de longues distances, votre véhicule doit être entretenu plus fréquemment. Reportez-vous au Section entretien pour tout renseignement supplémentaire.

## Conseils pour la traction d'une remorque

- Avant de prendre la route, entraînez-vous à tourner, à vous arrêter et à reculer, afin de vous familiariser avec la sensation que procure la combinaison véhicule-remorque. Pour tourner, prenez des virages plus larges, de façon à ce que les roues de la remorque ne heurtent pas le trottoir ou d'autres obstacles.
- Lors de la traction d'une remorque, prévoyez une plus grande distance de freinage.
- Entre 10 % et 15 % du poids de la remorque chargée doivent être portés sur le timon.
- Après avoir parcouru environ 80 km (50 mi), vérifiez soigneusement l'attelage et les branchements électriques de la remorque ainsi que le serrage des écrous de roue de la remorque.
- Si vous devez vous arrêter pendant des périodes prolongées en circulation intense par temps chaud, placez la boîte de vitesses en position de stationnement (P) (boîte de vitesses automatique) ou au point mort (boîte de vitesses manuelle) dans le but de faciliter le refroidissement du moteur et de la boîte de vitesses, et d'accroître l'efficacité du climatiseur.

## Conduite

- N'arrêtez pas votre véhicule avec une remorque attelée sur un terrain en pente. Néanmoins, si cette manœuvre est indispensable, calez les roues de la remorque.

### Mise à flot ou hissage d'un bateau

Lorsque vous reculez en vue de mettre un bateau à l'eau ou de le hisser :

- ne laissez pas le niveau de l'eau atteindre le bord inférieur du pare-chocs arrière;
- ne laissez pas les vagues dépasser de plus de 15 cm (6 po) le bord inférieur du pare-chocs arrière.

**Si ces directives ne sont pas respectées, l'eau risque de pénétrer dans certains éléments importants du véhicule, ce qui nuirait à la conduite, aux dispositifs antipollution et au bon fonctionnement du véhicule, en plus de causer des dégâts internes à la boîte de vitesses.**

**Remplacez le lubrifiant de pont arrière chaque fois que ce dernier a été submergé. Le lubrifiant de pont arrière n'exige aucune vérification, sauf si une fuite est soupçonnée ou si une réparation est requise.**

Débranchez le connecteur électrique de la remorque avant de reculer celle-ci dans l'eau. Rebranchez le connecteur après avoir sorti la remorque de l'eau. L'infiltration d'eau lorsque le connecteur est branché pourrait provoquer des courts-circuits.

### REMORQUAGE DERRIÈRE UN VÉHICULE DE LOISIR

Le fait de tirer votre véhicule derrière une autocaravane constitue un exemple de remorquage derrière un véhicule de loisirs.

Si votre véhicule est muni d'une boîte de vitesses automatique et possède une configuration du groupe mototracteur 4x2 (traction avant seulement), le remorquage derrière un véhicule de loisirs est possible si les roues avant sont placées sur un chariot porte-roues. Ceci protège les composants mécaniques internes de la boîte de vitesses contre les dommages associés au manque de lubrification.

Si votre véhicule est muni d'une boîte-pont manuelle et de deux ou quatre roues motrices, le fait de placer la boîte-pont au point mort (N) permet le remorquage sur les quatre roues derrière une autocaravane. Votre véhicule, lorsqu'un équipement de remorquage conçu adéquatement est utilisé, peut être remorqué jusqu'à une vitesse de 120 km/h (75 mi/h), mais vous devez toujours respecter les limites de vitesse locales.

Si votre véhicule est muni d'une boîte-pont automatique et de quatre roues motrices (4x4), le remorquage derrière un autre véhicule est possible uniquement si le véhicule est remorqué avec les quatre roues soulevées du sol. Sinon, aucun remorquage derrière un véhicule de loisirs n'est permis.

Pour connaître les autres exigences de remorquage, consultez la rubrique *Remorquage de votre véhicule* du chapitre *Dépannage*.

## Dépannage

### COMMANDE DES FEUX DE DÉTRESSE

La commande des feux de détresse est située sur la planche de bord, près de la radio. La commande des feux de détresse fonctionne lorsque le commutateur d'allumage est à la position d'arrêt.



Enfoncez la commande des feux de détresse pour activer tous les feux de détresse avant et arrière. Enfoncez-la de nouveau pour les désactiver. Utilisez cette commande lorsque votre véhicule est en panne et qu'il est immobilisé dans un endroit présentant des risques pour les autres automobilistes.

**Remarque :** Les feux de détresse peuvent mettre votre batterie à plat s'ils sont activés pendant une période prolongée.

### INTERRUPTEUR AUTOMATIQUE DE POMPE D'ALIMENTATION FUEL RESET

Ce dispositif empêche la pompe électrique d'envoyer du carburant au moteur lorsque votre véhicule subit une secousse brutale.

Si, après un accident, le moteur de votre véhicule est lancé mais ne démarre pas, il se peut que l'interrupteur automatique de pompe d'alimentation ait été déclenché.



L'interrupteur automatique de pompe d'alimentation est situé dans l'espace pour les jambes du passager avant, près du couvercle d'accès du côté d'auvent.

Pour réinitialiser l'interrupteur :

1. Coupez le contact.
2. Assurez-vous qu'il n'y a pas de fuite de carburant dans le circuit d'alimentation.
3. Retirez le couvercle d'accès du panneau d'auvent situé dans l'espace pour les jambes du passager avant.
4. Si aucune trace de fuite n'est apparente, réenclenchez l'interrupteur en enfonçant le bouton de réinitialisation.
5. Établissez le contact.
6. Attendez quelques secondes et coupez de nouveau de contact.
7. Vérifiez de nouveau la présence de fuites.

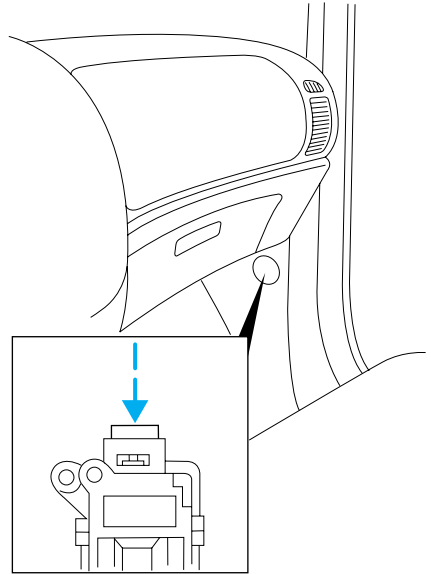

## FUSIBLES ET RELAIS

### Fusibles

Si certains accessoires électriques de votre véhicule ne fonctionnent pas, il se peut qu'un fusible soit grillé. Vous pouvez identifier ce problème en regardant à l'intérieur du fusible pour remarquer la

présence d'un fil métallique rompu. Avant de remplacer un accessoire électrique quelconque, vérifiez d'abord les fusibles des circuits correspondants.

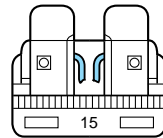

**Remarque :** Remplacez toujours un fusible usé par un fusible qui possède l'ampérage spécifié. L'utilisation d'un fusible possédant un ampérage supérieur peut causer de graves dommages au câblage et provoquer un incendie.

## Dépannage

### *Intensité nominale et couleur de fusible standard*

COULEUR					
Intensité	Fusibles ordinaires	Fusibles standard	Fusibles à haute intensité	Fusibles à cartouche à haute intensité	Cartouche de fil fusible
2 A	Gris	Gris	—	—	—
3 A	Violet	Violet	—	—	—
4 A	Rose	Rose	—	—	—
5 A	Havane	Havane	—	—	—
7,5 A	Brun	Brun	—	—	—
10 A	Rouge	Rouge	—	—	—
15 A	Bleu	Bleu	—	—	—
20 A	Jaune	Jaune	Jaune	Bleu	Bleu
25 A	Beige	Beige	—	—	—
30 A	Vert	Vert	Vert	Rose	Rose
40 A	—	—	Orange	Vert	Vert
50 A	—	—	Rouge	Rouge	Rouge
60 A	—	—	Bleu	—	Jaune
70 A	—	—	Havane	—	Brun
80 A	—	—	Beige	—	Noir

### **Porte-fusibles de l'habitacle**

Le porte-fusibles est situé en dessous et à gauche de la colonne de direction, à proximité de la pédale de frein. Pour accéder aux fusibles, retirez le couvercle.

Pour retirer un fusible, utilisez l'extracteur qui se trouve sur le couvercle du porte-fusibles.

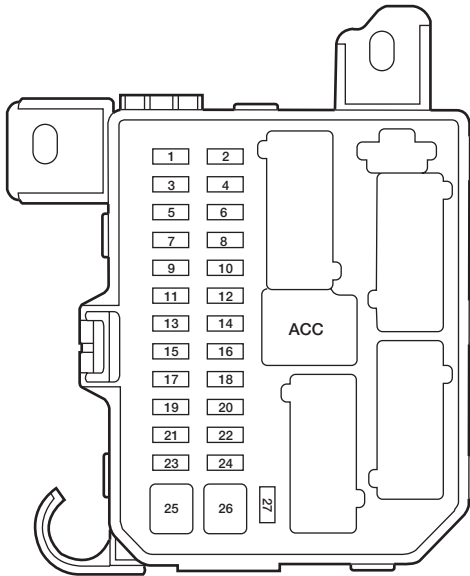

Les fusibles sont identifiés comme suit :

Emplacement du fusible/relais	Intensité	Description du porte-fusibles de l'habitacle
1	5A	Solénoïde de commande d'aération du filtre à charbon actif
2	5A	Relais du ventilateur (bobine), manoccontact au module de commande du groupe motopropulseur
3	10A	Moteur d'essuie-glace arrière, moteur de lave-glace arrière, relais d'essuie-glace arrière (bobine)

## Dépannage

<b>Emplacement du fusible/relais</b>	<b>Intensité</b>	<b>Description du porte-fusibles de l'habitacle</b>
4	10A	Module de commande des 4 roues motrices, tableau de bord (avertissement de la commande des dispositifs de protection)
5	5A	Module des freins antiblocage (soupape de sortie et de remplissage), programmeur de vitesse, module de commande des dispositifs de protection, commande principale de mise en fonction du programmeur de vitesse, interrupteur de ressort de montre
6	10A	Centrale clignotante, feux de marche arrière, module d'aide au stationnement
7	10A	Émetteur-récepteur de l'antidémarrage, module de commande des dispositifs de protection, fusible de commande électronique du moteur
8	10A	Tableau de bord, relais de déverrouillage du levier sélecteur (bobine), signal de surmultipliée au module de commande du groupe motopropulseur, module électronique générique, rétroviseur électrique chauffant à commande d'éclairage automatique

Emplacement du fusible/relais	Intensité	Description du porte-fusibles de l'habitacle
9	3A	Relais du module de commande du groupe motopropulseur (bobine), relais du ventilateur 1, 2, 3 (bobine), relais du climatiseur (bobine)
10	20A	Moteur des essuie-glace avant, moteur de lave-glace avant
11	10A	Relais des accessoires (bobine), électrovanne d'interverrouillage du commutateur d'allumage, module électronique générique
12	5A	Radio
13	—	Inutilisé
14	20A	Allume-cigares
15	15A	Relais des feux de position, feux de position avant, éclairage de la plaque d'immatriculation, feux arrière, relais des feux de position (bobine), fusible de remorquage, fusible d'éclairage
16	10A	Tableau de bord, rétroviseur électrique, module électronique générique, sièges chauffants
17	15A	Moteur de toit ouvrant
18	5A	Éclairage pour : Tableau de bord, bloc de chauffage, radio, commande des feux de détresse, commande du dégivreur de lunette arrière, sélecteur des 4 roues motrices, commande des phares antibrouillards avant

## Dépannage

Emplacement du fusible/relais	Intensité	Description du porte-fusibles de l'habitacle
19	10A	Amplificateur de haut-parleur d'extrêmes-graves
20	15A	Clignotants, clignotants latéraux avant, clignotants avant, clignotants arrière, clignotants de remorque, clignotants
21	10A	Feux de position de remorque
22	15A	Inutilisé
23	20A	Relais de l'avertisseur sonore
24	15A	Feux d'arrêt, troisième feu stop, feux d'arrêt de remorque, module des freins antiblocage, programmeur de vitesse (contacteur de position de la pédale de frein), module de commande du groupe motopropulseur, électrovanne de passage de vitesse
25	30A	Moteurs des glaces électriques
26	30A	Moteurs de verrouillage électrique des portes, module électronique générique (bobine du relais de verrouillage des portes), siège à réglage électrique, relais des quatre roues motrices
27	10A	Module électronique générique, chaîne audio, tableau de bord, éclairage intérieur, lampe de lecture, lampe d'air de chargement, prise de diagnostic
ACC	—	Relais d'accessoires

### Boîtier de distribution électrique

Le boîtier de distribution électrique est situé dans le compartiment moteur. Le boîtier de distribution électrique contient des fusibles haute intensité qui protègent les principaux circuits électriques de votre véhicule contre les surcharges.

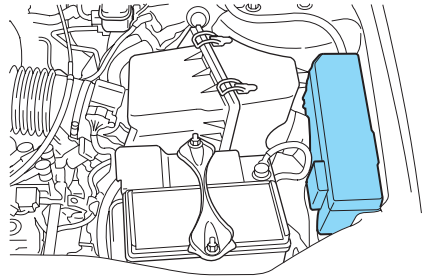

**AVERTISSEMENT : Débranchez toujours la batterie avant toute intervention sur les fusibles haute intensité.**

**AVERTISSEMENT : Pour éviter de prendre le courant, reposez toujours le couvercle du boîtier de distribution électrique avant de rebrancher la batterie ou de remplir les réservoirs de liquide.**

Si la batterie a été débranchée et rebranchée, consultez la rubrique *Batterie* du chapitre *Entretien et caractéristiques*.

# Dépannage

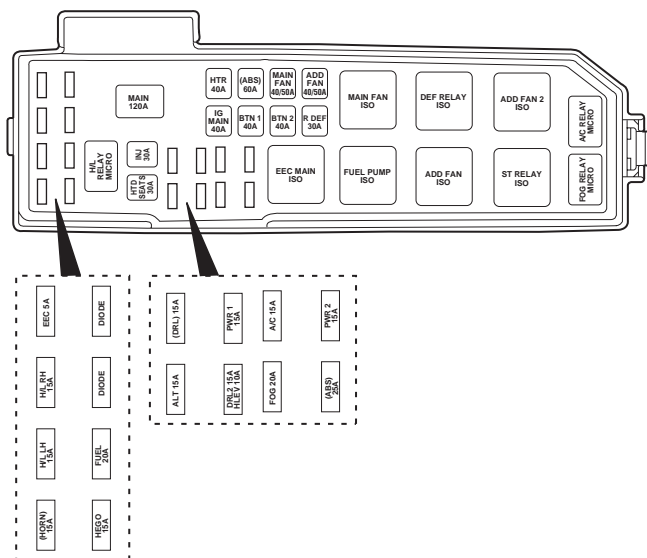

Les fusibles à haute intensité sont identifiés comme suit :

Emplacement du fusible/relais	Intensité	Description du boîtier de distribution électrique
Avertisseur sonore	15A	Avertisseur sonore
H/L LH	15A*	Phare (route/croisement gauche, feux de route)
H/L RH	15A*	Phare (route/croisement droit, feux de route)
EEC	5A*	Commande électronique du moteur (alimentation de mémoire d'anomalies)
HEGO	15A*	Sonde à oxygène chauffante 1, 2; capteur de rendement du réacteur catalytique 1, 2; électrovanne de purge



## Dépannage

Emplacement du fusible/relais	Intensité	Description du boîtier de distribution électrique
FUEL	20 A*	Pompe d'alimentation, commande électronique du moteur (moteur de la pompe d'alimentation)
DIODE	—	—
DIODE	—	—
H/L RELAY MICRO	—	Phare (route/croisement, relais droit/gauche)
SIÈGES CHAUFFANTS	30 A	Sièges chauffants (selon l'équipement)
INJ	30 A**	Commande électronique du moteur (alimentation du véhicule), régulateur de dépression RGE, débit d'air massique, électrovanne d'air additionnel de ralenti, tablier, fusible de la sonde à oxygène chauffante
MAIN	120 A	Principal
ALT	15 A*	Alternateur/régulateur
(DRL)	15 A*	Feux de jour (alimentation), relais des feux de jour
(Feux de jour 2) (HLEV)	15 A* (feux de jour 2) 10 A (HLEV)	Module des feux de jour, HLEV
PWR 1	15 A*	Prise de courant auxiliaire
FOG	20 A*	Phares antibrouillards, témoin des phares antibrouillards
A/C	15 A*	Embrayage du climatiseur
(ABS)	25 A*	Solénoïde de freinage antiblocage, soupape de sortie et de remplissage
PWR 2	15 A*	Prise de courant auxiliaire
IG MAIN	40 A**	Démarrreur

## Dépannage

<b>Emplacement du fusible/relais</b>	<b>Intensité</b>	<b>Description du boîtier de distribution électrique</b>
HTR	40 A**	Ventilateur, relais du ventilateur
BTN 1	40 A**	Boîte de jonction – relais d'accessoires, radio, relais des feux de position, allume-cigares, tableau de bord, rétroviseur électrique, module électronique générique, relais d'alimentation prolongée des accessoires, glaces électriques, toit ouvrant électrique
(ABS)	60 A**	Moteur des freins antiblocage, soupape de sortie et de remplissage
BTN 2	40 A**	Boîte de jonction – radio, chargeur de disques compacts, tableau de bord, plafonniers, lampes de lecture, lampes de l'aire de chargement, relais de l'avertisseur sonore, module électronique générique, verrouillage électrique des portes, programmeur de vitesse
MAIN FAN	40 A** (2.0L) 50 A (3.0L)	Ventilateur principal
R DEF	30 A**	Dégivreur de lunette arrière
ADD FAN	40 A** (2.0L) 50 A (3.0L)	Ventilateur secondaire
EEC MAIN ISO	—	Relais de commande électronique du moteur
FUEL PUMP ISO	—	Relais de la pompe d'alimentation

Emplacement du fusible/relais	Intensité	Description du boîtier de distribution électrique
MAIN FAN ISO	—	Relais de commande de basse vitesse du ventilateur (moteur 2.0L) Relais no 1 de commande de vitesse élevée du ventilateur (moteur 3.0L)
ADD FAN ISO	—	Relais no 1 de commande de vitesse élevée du ventilateur (moteur 2.0L) Relais de commande de basse vitesse du ventilateur (moteur 3.0L)
DEF RELAY ISO	—	Relais du dégivreur de lunette arrière
ST RELAY ISO	—	Relais du démarreur
ADD FAN 2 ISO	—	Relais no 2 de commande de vitesse élevée du ventilateur (moteur 3.0L) Relais de commande de vitesse moyenne du ventilateur (moteur 2.0L)
FOG RELAY MICRO	—	Relais des phares antibrouillards
A/C RELAY MICRO	—	Relais de l'embrayage du climatiseur

## SURCHAUFFE

Si le thermomètre du liquide de refroidissement indique une surchauffe et que vous remarquez une perte de puissance ou entendez un bruit prononcé de cognement ou de cliquetis, le moteur est probablement trop chaud.

Dans un tel cas :

1. Dirigez-vous avec prudence vers l'accotement et immobilisez votre véhicule dans un endroit sécuritaire.
2. Placez le levier de vitesse en position de stationnement (P) ou mettez la boîte de vitesses manuelle au point mort et serrez le frein de stationnement.

## Dépannage

3. Éteignez le climatiseur.

**AVERTISSEMENT : La vapeur se dégageant d'un moteur qui surchauffe est dangereuse et pourrait vous causer de graves brûlures. N'ouvrez le capot que lorsque la vapeur a cessé de s'échapper du moteur.**

4. Vérifiez si du liquide de refroidissement ou de la vapeur s'échappe du capot ou du compartiment moteur.

- **Si de la vapeur s'échappe du compartiment moteur :** ne vous tenez pas près de l'avant du véhicule. Coupez le moteur, puis établissez le contact à l'allumage sans mettre le moteur en marche. Les motoventilateurs de refroidissement du radiateur se mettent en marche pour refroidir le moteur.
  - **Si aucune trace de liquide de refroidissement ou de vapeur ne s'échappe :** ouvrez le capot et faites tourner le moteur au ralenti jusqu'à ce qu'il se refroidisse. Si la température ne baisse pas, coupez le moteur et laissez-le se refroidir.
5. Vérifiez le niveau du liquide de refroidissement du moteur. Si le niveau est bas, vérifiez s'il y a des fuites au niveau des durites et des raccords du radiateur, des durites et des raccords du chauffage, du radiateur et de la pompe à eau.

Si vous détectez une fuite ou remarquez tout autre dommage, ou si du liquide de refroidissement fuit toujours, coupez le moteur et contactez un concessionnaire Mazda autorisé.

Consultez la rubrique *Ajout de liquide de refroidissement* du chapitre *Entretien et caractéristiques*. Si aucun problème n'est découvert, si le moteur s'est refroidi et si aucune fuite n'est décelée, versez avec soin du liquide de refroidissement dans le réservoir, au besoin.

**AVERTISSEMENT : Lorsque le moteur et le radiateur sont chauds, du liquide de refroidissement bouillant et de la vapeur peuvent jaillir sous pression du vase d'expansion et causer de graves blessures. Ne retirez pas le bouchon du circuit de refroidissement si le moteur et le radiateur sont chauds.**

**Remarque :** Si le moteur continue de surchauffer ou surchauffe fréquemment, faites vérifier le circuit de refroidissement. Le moteur pourrait subir des dommages importants si le problème n'est pas réparé.

### RENSEIGNEMENTS CONCERNANT LA ROUE DE SECOURS TEMPORAIRE

Votre véhicule peut être équipé d'une roue de secours classique ou d'une roue temporaire. La roue de secours temporaire est identifiée comme telle. Elle est plus petite qu'une roue normale et n'est conçue que pour être utilisée en situation d'urgence. Remplacez cette roue par une roue de taille normale dès que possible.

La conduite en mode 4 roues motrices avec une roue de secours provisoire n'est pas recommandée. Si vous devez passer en mode 4 roues motrices, ne dépassez pas une vitesse de 16 km/h (10 mi/h) et une distance de 80 km (50 mi).

**AVERTISSEMENT : Si vous utilisez continuellement la roue de secours provisoire, ou si vous n'observez pas les consignes de sécurité données ci-dessous, il pourrait en résulter une défaillance du pneu qui entraînerait une perte de maîtrise du véhicule et des blessures.**

Prenez les précautions suivantes lorsque vous conduisez **avec une roue de secours temporaire** :

- n'utilisez jamais plus d'une roue de secours temporaire à la fois;
- ne dépassez en aucun cas une vitesse de 80 km/h (50 mi/h) ou une distance de plus de 3 200 km (2 000 mi);
- ne dépassez pas la charge maximale indiquée sur l'étiquette d'homologation;
- ne tractez pas une remorque;
- ne montez pas de chaînes antidérapantes;
- ne tentez pas de réparer le pneu de la roue de secours temporaire, ni de le démonter de sa jante;
- ne l'utilisez sur aucun autre type de véhicule;

L'utilisation d'une roue de secours temporaire à l'un ou l'autre des emplacements de roue peut avoir un impact sur les points suivants :

- la tenue de route, la stabilité et les performances de freinage;
- le confort et le bruit;
- la garde au sol et le stationnement le long d'un trottoir;
- la conduite en hiver.

## Dépannage

### Méthode de remplacement d'une roue

**AVERTISSEMENT** : Lorsque l'une des roues avant est soulevée, la boîte de vitesses seule ne suffit pas à immobiliser le véhicule ou à l'empêcher de glisser du cric, même si le levier de vitesse est à la position de stationnement (P) (boîte-pont automatique) ou de marche arrière (R) (boîte-pont manuelle).

**AVERTISSEMENT** : Pour immobiliser le véhicule lorsque vous changez une roue, assurez-vous que le frein de stationnement est serré, puis calez (à l'avant et à l'arrière) la roue diagonalement opposée (de l'autre côté du véhicule) à celle que vous vous apprêtez à changer.

**AVERTISSEMENT** : Le remplacement d'un pneu peut s'avérer dangereux s'il n'est pas effectué correctement. Le véhicule peut glisser du cric et causer des blessures graves. Assurez-vous de respecter les directives de remplacement d'un pneu et ne vous glissez jamais sous un véhicule soutenu par un cric.

1. Stationnez le véhicule sur une surface plane, allumez les feux de détresse et engagez le levier de vitesse en position de stationnement (P) (boîte de vitesses automatique) ou en marche arrière (R) (boîte de vitesses manuelle).
2. Serrez le frein de stationnement et arrêtez le moteur.
3. Bloquez la roue diagonalement opposée à la roue qui doit être remplacée.

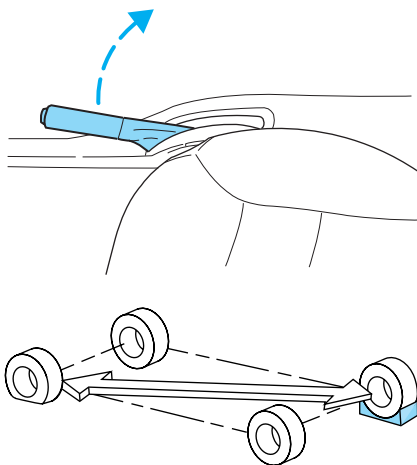

4. Soulevez le couvre-bagages et prenez, dans le passage de roue, le sac d'outils avec le levier de manœuvre du cric ainsi que le démonte-roue, la longue tige de roue de secours et le pneu de secours.

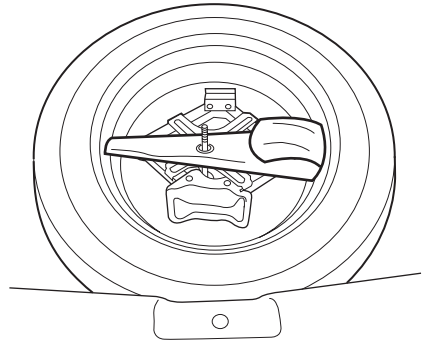

5. Desserrez les écrous de roue d'un demi-tour dans le sens contraire des aiguilles d'une montre, mais ne les enlevez pas avant d'avoir soulevé la roue du sol.

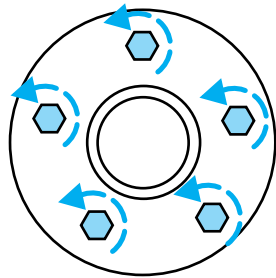

**STOP** Avant de placer le cric sous le véhicule, NOTEZ les points d'emplacement du cric :

- les encoches de levage **avant** sont situées **sous le bras de suspension avant**;

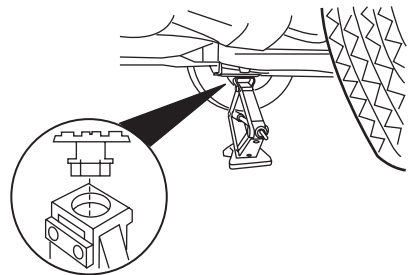

## Dépannage

- les encoches de levage **arrière** sont situées **sous le bras tiré arrière**.

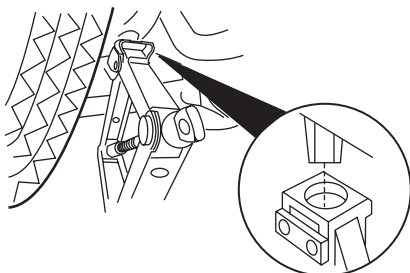

6. Placez le cric comme illustré et tournez la poignée du levier de manœuvre du cric dans le sens des aiguilles d'une montre, jusqu'à ce que la roue soit à environ 25 mm (1 po) du sol.

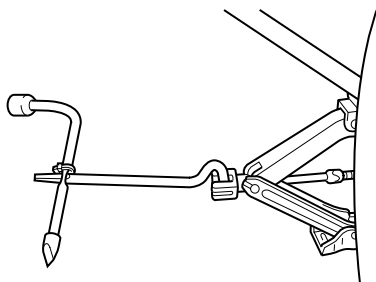

**N'utilisez jamais les différentiels comme point de levage. Le véhicule pourrait basculer ou tomber et vous infliger des blessures.**

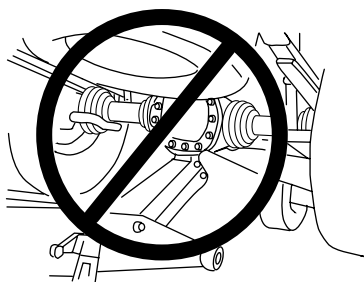

**AVERTISSEMENT : Pour réduire les risques de blessures, ne placez aucune partie du corps sous le véhicule pour remplacer une roue. Ne mettez pas le moteur en marche lorsque le véhicule est sur le cric. Le cric n'est prévu que pour remplacer une roue.**

7. Retirez les écrous à l'aide du démonte-roue.



8. Remplacez le pneu à plat par la roue de secours, en vous assurant que le corps de la valve est orienté vers l'extérieur. Remettez en place les écrous de roue et vissez-les jusqu'à ce que la jante soit bien appuyée contre le moyeu. Ne serrez pas complètement les écrous de roue tant que vous n'avez pas abaissé le véhicule.
9. Abaissez le véhicule en tournant le levier de manœuvre du cric dans le sens contraire des aiguilles d'une montre.
10. Retirez le cric et achevez de serrer les écrous de roue dans l'ordre indiqué sur l'illustration.

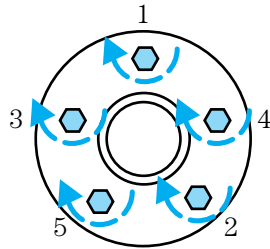

**REMARQUE :** Pour arrimer la roue de secours pleine grandeur dans le plancher de l'aire de chargement, la longue tige de roue de secours dans le sac d'outils doit être installée.

11. Au moyen du démonte-roue, retirez la tige de roue de secours du plancher de l'aire de chargement et installez la longue tige de roue de secours.
12. Rangez le pneu à plat et le sac d'outils avec le levier de manœuvre du cric, le démonte-roue de roue et la tige de roue de secours.

Assurez-vous que le cric est bien fixé, de façon à ce qu'il ne constitue pas une source de bruit durant la conduite.

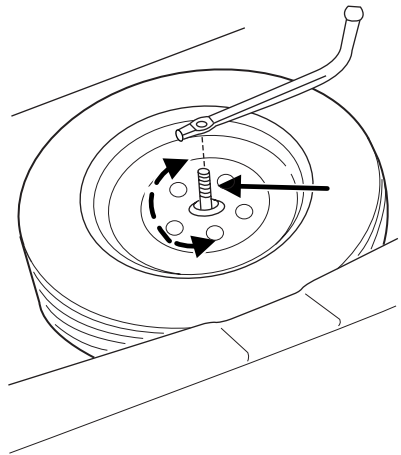

## Dépannage

**REMARQUE :** Le couvre-bagages ne peut pas être fixé aux pinces du siège arrière lorsqu'une roue pleine grandeur est arrimée.

13. Installez le couvre-bagages par-dessus le pneu à plat et fixez-le à l'aide de l'écrou en plastique.
14. Retirez les blocs qui retiennent les roues.

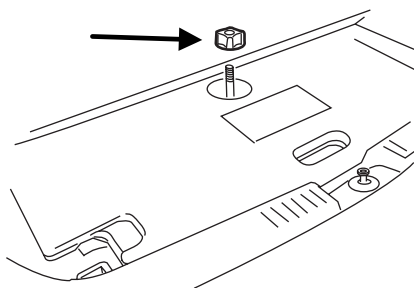

### Caractéristiques de couple de serrage des écrous de roue

Resserrez les écrous de roue au couple indiqué 800 km (500 mi) après tout changement de pneu (permutation, remplacement d'un pneu à plat, retrait, etc.).

Taille de boulon	Couple de serrage de l'écrou de roue*	
	N·m	lb·pi
M12 x 1.5	113 à 153	84 à 114

\* Ces couples de serrage sont pour des boulons et des écrous dont les filets sont propres et sans rouille. Utilisez seulement des éléments de fixation de rechange recommandés par Mazda.

**AVERTISSEMENT :** Lors de l'installation d'une roue, enlevez toujours la corrosion, la saleté ou les corps étrangers qui pourraient se trouver sur les surfaces de montage de la roue ou sur les surfaces de l'ensemble moyeu et disque du frein avant qu'il entrent en contact avec la roue. L'installation de roues dont le contact métal à métal sur les surfaces de montage est déficient peut entraîner un desserrage des écrous de roue suivi de la perte d'une roue alors que le véhicule est en mouvement, ce qui provoquerait la perte de la maîtrise du véhicule.

### DÉMARRAGE-SECOURS

**AVERTISSEMENT :** N'approchez jamais une flamme, des étincelles ou du tabac allumé près d'une batterie car les gaz que dégage la batterie pourraient exploser et entraîner des blessures ou des dégâts.

**Ne poussez pas votre véhicule pour le faire démarrer, car vous risqueriez d'endommager le convertisseur catalytique.**

**AVERTISSEMENT : Les batteries contiennent de l'acide sulfurique qui peut brûler la peau, les yeux et les vêtements s'il y a contact.**

**Ne poussez pas votre véhicule pour le faire démarrer. Les boîtes de vitesses automatiques ne sont pas conçues pour ce type de démarrage.**

### Préparation du véhicule

Lorsque la batterie est débranchée ou remplacée, la boîte de vitesses doit réapprendre sa stratégie de passage des vitesses. Il se peut donc que les changements de rapport de la boîte de vitesses soient plus souples ou moins souples qu'auparavant. Cette situation est normale et ne nuit ni au fonctionnement ni à la longévité de la boîte de vitesses. Avec le temps, la stratégie d'apprentissage autoadaptative réactualisera entièrement le fonctionnement de la boîte de vitesses.

- **N'utilisez qu'une alimentation de 12 volts pour faire démarrer le moteur.**
- Ne débranchez pas la batterie du véhicule en panne. Vous pourriez endommager le circuit électrique du véhicule.
- Placez le véhicule de secours près du capot du véhicule en panne, en veillant à ce que les deux véhicules **ne** se touchent **pas**. Serrez le frein de stationnement des deux véhicules et tenez-vous à l'écart du motoventilateur de refroidissement et de toute pièce mobile du moteur.
- Vérifiez toutes les bornes des batteries et éliminez-en la corrosion avant de brancher les câbles volants. Veillez à ce que les rampes de bouchons des batteries soient toutes au même niveau et bien serrées.
- Mettez en marche le ventilateur de l'habitacle des deux véhicules pour ne prendre aucun risque en cas de pointe de tension. Éteignez tous les autres accessoires.

# Dépannage

## Branchement des câbles volants

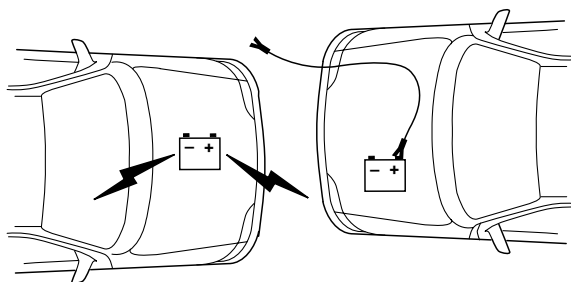

1. Branchez le câble volant positif (+) à la borne positive (+) de la batterie déchargée.

**Remarque :** Dans les illustrations, les *éclairs* désignent la batterie d'appoint.

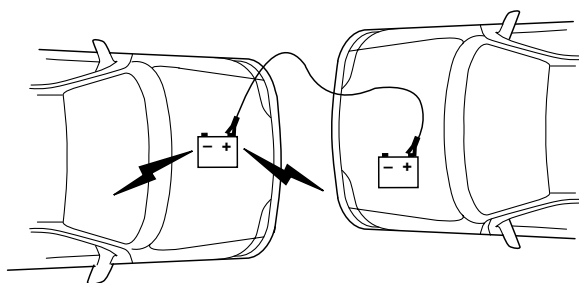

2. Branchez l'autre extrémité du câble positif (+) à la borne positive (+) de la batterie d'appoint.

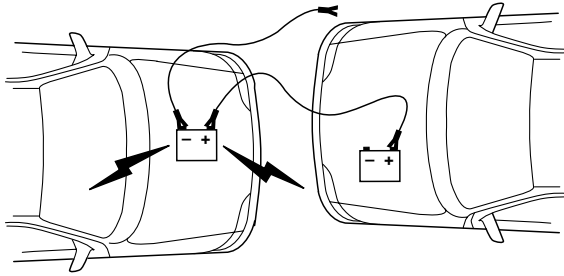

3. Branchez le câble négatif (-) à la borne négative (-) de la batterie d'appoint.

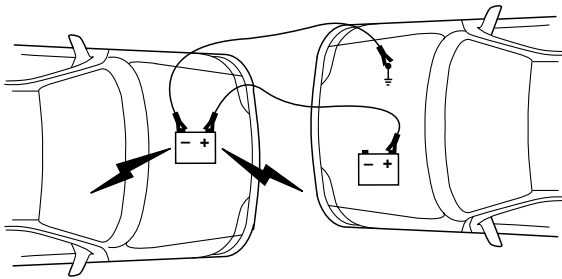

4. Branchez l'autre extrémité du câble négatif (-) à une surface métallique exposée du moteur du véhicule en panne, à l'écart de la batterie et du circuit d'alimentation en carburant. **REMARQUE :** **N'utilisez pas** les canalisations de carburant, les cache-culbuteurs ou le collecteur d'admission du moteur comme points *de mise à la masse*.

**AVERTISSEMENT :** Ne branchez pas l'extrémité du deuxième câble à la borne négative (-) de la batterie déchargée, car une étincelle pourrait facilement provoquer une explosion des gaz qui se dégagent normalement d'une batterie.

5. Assurez-vous que les câbles volants sont éloignés des pales du ventilateur, des courroies, de toute pièce mobile des deux moteurs et de tout élément du circuit d'alimentation.

# Dépannage

## Démarrage-secours

1. Faites démarrer le moteur du véhicule de secours et faites-le tourner à régime modéré.
2. Faites démarrer le moteur du véhicule en panne.
3. Une fois le moteur du véhicule en panne en marche, faites tourner les deux moteurs pendant environ trois minutes avant de retirer les câbles volants.

## Débranchement des câbles volants

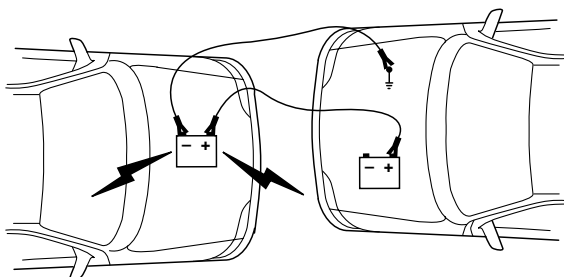

## Débranchez les câbles volants dans l'ordre inverse de leur branchement.

1. Débranchez d'abord le câble volant de la surface métallique utilisée pour la mise à la masse.

**Remarque :** dans les illustrations, les *éclairs* désignent la batterie d'appoint.

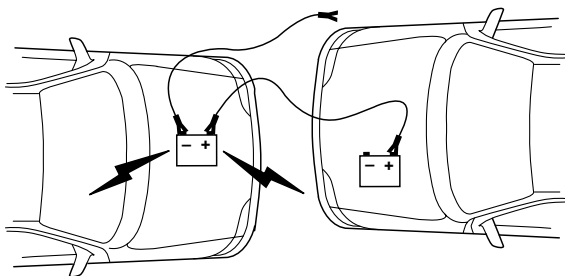

2. Débranchez le câble volant de la borne négative (-) de la batterie d'appoint.

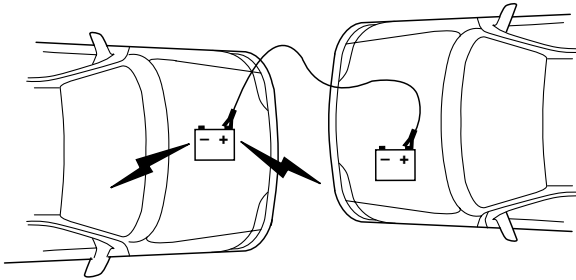

3. Débranchez le câble volant de la borne positive (+) de la batterie d'appoint.

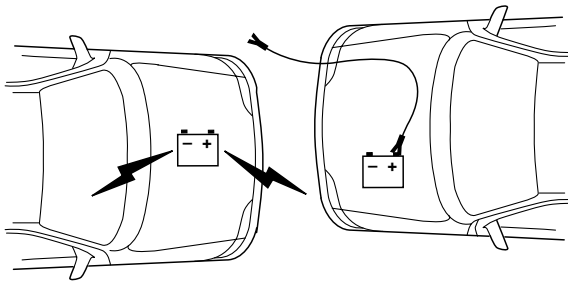

4. Débranchez le câble volant de la borne positive (+) de la batterie qui était déchargée.

Une fois le moteur en marche et les câbles volants retirés, laissez le moteur tourner au ralenti pendant quelques minutes pour lui permettre de *réapprendre* ses paramètres de fonctionnement au ralenti.

## Dépannage

### REMORQUAGE DE VOTRE VÉHICULE

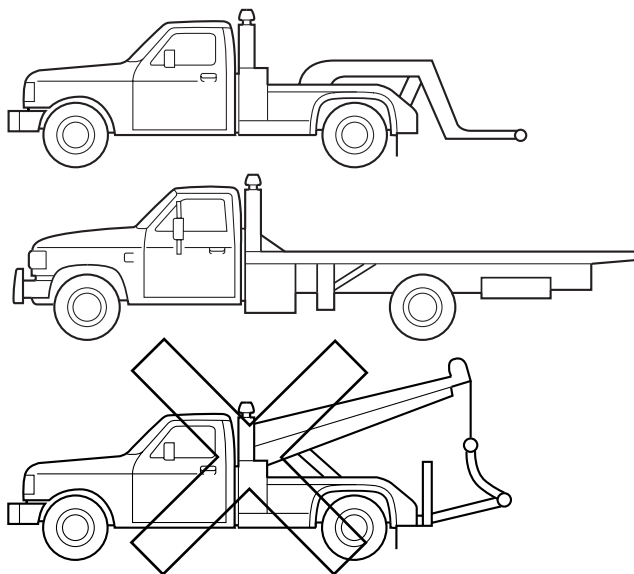

Si vous devez faire remorquer votre véhicule, faites appel à un service professionnel de remorquage ou appelez le Programme d'assistance dépannage si vous y êtes abonné.

Nous vous recommandons de faire remorquer votre véhicule avec un lève-roues ou de le faire transporter sur le plateau d'une dépanneuse. Ne faites pas remorquer votre véhicule au moyen d'une sangle de levage. La procédure de remorquage au moyen d'une sangle de levage n'est pas approuvée par Mazda.

Si votre véhicule doit être remorqué par l'arrière avec les deux roues avant au sol, il est recommandé de soulever celles-ci (roues motrices) du sol à l'aide d'un lève-roues pour éviter d'endommager la boîte-pont.

Il est **exigé** de faire remorquer les véhicules à 4 roues motrices avec les quatre roues soulevées du sol, au moyen d'un cadre de levage et d'un chariot porte-roues ou sur le plateau d'une dépanneuse.

**Si le véhicule est remorqué par d'autres moyens ou d'une manière incorrecte, des dommages peuvent s'ensuivre.**



Dans le cas où votre véhicule en panne devrait être remorqué par un autre véhicule (lorsqu'un chariot porte-roues, une dépanneuse ou un véhicule à plateau ne sont pas disponibles), votre véhicule (peu importe les organes de transmission dont il est pourvu) peut être remorqué sur les quatre roues dans les conditions suivantes :

- mettez la boîte de vitesses au point mort (N);
- le véhicule remorqueur ne doit pas dépasser une vitesse de 56 km/h (35 mi/h);
- ne faites pas remorquer votre véhicule sur une distance supérieure à 80 km (50 mi).

## Assistance à la clientèle

### ASSISTANCE À LA CLIENTÈLE (ÉTATS-UNIS)

Notre objectif est d'assurer en permanence votre entière satisfaction. Nous sommes là pour vous servir. Tous les concessionnaires Mazda autorisés disposent des connaissances et de l'outillage nécessaires pour garder votre véhicule Mazda en parfait état.

Pour toute question, ou pour recommander des améliorations au sujet du service apporté à votre véhicule Mazda, nous vous conseillons de procéder comme suit :

#### **ÉTAPE 1 : communiquez avec votre concessionnaire Mazda**

Abordez la question avec un concessionnaire Mazda autorisé. C'est le meilleur moyen et le plus rapide pour résoudre le problème. Si votre problème n'a pas été résolu par le DIRECTEUR DES RELATIONS AVEC LA CLIENTÈLE, le DIRECTEUR DU SERVICE DES VENTES, le DIRECTEUR DU SERVICE TECHNIQUE ou le DIRECTEUR DU SERVICE DES PIÈCES, communiquez avec le DIRECTEUR GÉNÉRAL ou le PROPRIÉTAIRE de l'établissement concessionnaire.

#### **ÉTAPE 2 : composez le numéro du Centre national d'assistance à la clientèle Mazda.**

Si vous estimez avoir besoin d'assistance supplémentaire après avoir communiqué avec la direction de votre établissement concessionnaire, appelez le Centre nord-américain d'assistance à la clientèle Mazda, au numéro sans frais : **1 800 222-5500**.

Pour nous permettre de vous aider efficacement, veuillez nous fournir les informations suivantes :

1. Vos nom, adresse et numéro de téléphone.
2. L'année et le modèle de votre véhicule.
3. Le numéro d'identification du véhicule (le numéro à 17 chiffres qui figure sur votre carte d'immatriculation ou sur une plaquette dans le coin supérieur gauche de la planche de bord).
4. La date d'achat et le kilométrage au compteur.
5. La raison sociale et l'adresse de votre concessionnaire.
6. Vos questions.

Si vous désirez communiquer par écrit, faites parvenir votre lettre à l'adresse suivante : Centre d'assistance à la clientèle

## Assistance à la clientèle

Mazda North American Operations  
7755 Irvine Center Drive  
Irvine, CA 92618-2922, USA  
P.O. Box 19734  
Irvine, CA 92623-9734, USA

De cette façon, nous pourrions vous répondre le plus efficacement possible. Tel est notre objectif.

Si vous résidez à l'extérieur des États-Unis, veuillez communiquer avec votre distributeur Mazda le plus proche.

### **ASSISTANCE À LA CLIENTÈLE (CANADA)**

Notre objectif est de vous satisfaire totalement et en tout temps. Nous sommes là pour vous servir. Tous les concessionnaires Mazda autorisés ont les connaissances et l'outillage nécessaires pour garder votre véhicule Mazda en parfait état.

D'après notre expérience, les questions, problèmes ou plaintes concernant le fonctionnement de votre véhicule Mazda ou toute autre transaction de service en général sont le plus efficacement réglés par votre concessionnaire. Si les procédures normales du concessionnaire ne suffisent pas à vous donner satisfaction, nous vous recommandons de suivre les étapes suivantes :

#### **ÉTAPE 1 : Communiquez avec votre concessionnaire Mazda.**

Expliquez votre problème à un membre de la direction de l'établissement concessionnaire. Si le problème a déjà été présenté au directeur du service technique, entrez en contact avec le propriétaire ou le directeur général de l'établissement concessionnaire.

#### **ÉTAPE 2 : appelez le bureau régional Mazda.**

Si vous avez encore besoin d'aide, demandez au directeur du service technique du concessionnaire de vous mettre en contact avec le représentant local de Mazda pour le service. Ou contactez le bureau régional de Mazda Canada inc. pour de tels arrangements.

#### **ÉTAPE 3 : communiquez avec le Département des relations avec la clientèle de Mazda.**

Si vous n'êtes pas complètement satisfait, communiquez avec le Département des relations avec la clientèle, Mazda Canada inc., 305, Milner Avenue, Bureau 400, Scarborough (Ontario) M1B 3V4 CANADA, Tél. : 1 800 263-4680.

## Assistance à la clientèle

Donnez-leur les renseignements suivants :

1. Vos nom, adresse et numéro de téléphone.
2. L'année et le modèle de votre véhicule.
3. Le numéro d'identification du véhicule (NIV). Consultez la page « Étiquettes d'information sur le véhicule » à la section 10 de ce manuel pour connaître l'emplacement du NIV.
4. La date d'achat.
5. Le kilométrage au compteur.
6. La raison sociale et l'adresse de votre concessionnaire.
7. La nature de votre problème et la cause de votre insatisfaction.

Le Département, en collaboration avec le représentant local de Mazda pour le service, examinera le cas pour déterminer si toutes les mesures possibles ont été prises pour vous donner satisfaction.

Vous devez néanmoins reconnaître que pour résoudre des problèmes au niveau du service, il faut recourir dans la plupart des cas aux installations, au personnel et à l'outillage de votre concessionnaire Mazda. Nous vous prions donc de suivre, dans l'ordre indiqué, les trois étapes mentionnées ci-dessus de manière à obtenir les meilleurs résultats possibles.

### PROGRAMME DE MÉDIATION/ARBITRAGE

Dans certains cas le problème du client ne peut pas être résolu par le Processus de révision « satisfaction-client » de Mazda. Si, après avoir suivi toutes les étapes mentionnées ci-dessus, votre problème n'est toujours pas résolu, vous avez un autre recours.

Mazda Canada inc. participe à un programme d'arbitrage géré par le Programme d'arbitrage pour les véhicules automobiles du Canada (PAVAC). Le PAVAC vous indiquera comment votre problème pourra être examiné et résolu par un tiers indépendant qui rendra un arbitrage exécutoire.

Votre entière satisfaction est le but de Mazda Canada inc. et de nos concessionnaires. La participation de Mazda au PAVAC constitue une contribution importante à l'atteinte de ce but. Il n'y a aucun frais reliés à l'utilisation du PAVAC. Les résultats du PAVAC sont rapides, équitables et définitifs et la décision, de par sa nature irrévocable, vous liera ainsi que Mazda Canada Inc.

## Assistance à la clientèle

### PROGRAMME D'ARBITRAGE POUR LES VÉHICULES AUTOMOBILES DU CANADA (PAVAC)

Si un point spécifique d'un différend se présente et qu'une solution ne peut pas être trouvée par le propriétaire, Mazda ou un de ses concessionnaires (que toutes les parties concernées ne peuvent pas accepter), le propriétaire voudra peut-être bénéficier des services offerts par le Programme d'arbitrage pour les véhicules automobiles du Canada (PAVAC).

Le PAVAC utilise les services d'administrateurs provinciaux afin d'aider les clients à fixer la date et à se préparer à leurs auditions. Cependant, avant de pouvoir procéder avec PAVAC vous devez suivre le Processus de révision « satisfaction-client » de Mazda indiqué ci-dessus.

Le PAVAC est présent et actif dans toutes les provinces et territoires. Les clients qui désirent obtenir plus d'informations sur le Programme d'arbitrage peuvent obtenir un livret d'information auprès de leur concessionnaire, de l'administrateur provincial ou au bureau du Programme d'arbitrage pour les véhicules automobiles du Canada à l'adresse et au numéro de téléphone suivants.

Canadian Motor Vehicle Arbitration Office  
235, Yorkland Boulevard, bureau 300  
North York (Ontario)  
M2J 4Y8  
1 800 207-0685

Les administrateurs provinciaux peuvent être contactés aux numéros indiqués ci-dessous :

Province/Territoire	Numéro du PAVAC
Colombie-Britannique et Yukon	(604) 681-0312
Alberta et Territoires du Nord-Ouest	(403) 426-0650
Saskatchewan	(306) 352-9259
Manitoba	(204) 942-7166
Ontario	(416) 596-8824
Canada atlantique	(902) 422-5413
Québec	(418) 649-1330

## Assistance à la clientèle

### BUREAUX RÉGIONAUX

Bureaux régionaux	Régions desservies
Mazda Canada inc. Région de l'Ouest 8171, Ackroyd Road Bureau 2000 Richmond (Colombie-Britannique) V6X 3K1 (604) 303-5670	Alberta, Colombie-Britannique, Manitoba, Saskatchewan, Yukon
Mazda Canada inc. Région centrale/atlantique 305, Milner Avenue Bureau 400 Scarborough (Ontario) M1B 3V4 1 800 263-4680	Ontario, Nouveau-Brunswick, Nouvelle-Écosse, Île-du-Prince-Édouard, Terre-Neuve
Mazda Canada inc. Région du Québec 6111, route Transcanadienne Pointe-Claire (Québec) H9R 5A5 (514) 694-6390	Québec

### ASSISTANCE À LA CLIENTÈLE (PUERTO RICO)

Notre objectif est d'assurer en permanence votre entière satisfaction. C'est pourquoi tous les concessionnaires Mazda autorisés ont les connaissances et l'outillage nécessaires pour garder votre véhicule Mazda en parfait état.

Pour toute question, ou pour recommander des améliorations au sujet du service apporté à votre véhicule Mazda, nous vous conseillons de procéder comme suit :

#### ÉTAPE 1

Abordez la question avec un concessionnaire Mazda autorisé. C'est le meilleur moyen et le plus rapide pour résoudre le problème. Si votre problème n'a pas été résolu par le DIRECTEUR DES RELATIONS AVEC LA CLIENTÈLE, le DIRECTEUR DU SERVICE DES VENTES, le DIRECTEUR DU SERVICE TECHNIQUE ou le DIRECTEUR DU SERVICE DES PIÈCES, communiquez avec le DIRECTEUR GÉNÉRAL ou le PROPRIÉTAIRE de l'établissement concessionnaire.

### ÉTAPE 2

Si, après l'étape 1, vous estimez avoir besoin d'assistance supplémentaire, communiquez avec votre représentant régional Mazda (indiqué sur la page suivante).

Pour nous permettre de vous aider efficacement, veuillez nous fournir les informations suivantes :

1. Vos nom, adresse et numéro de téléphone.
2. L'année et le modèle de votre véhicule.
3. Le numéro d'identification du véhicule (le numéro à 17 chiffres qui figure sur votre carte d'immatriculation ou sur une plaquette dans le coin supérieur gauche de la planche de bord).
4. La date d'achat et le kilométrage au compteur.
5. La raison sociale et l'adresse de votre concessionnaire.
6. Vos questions.

Si vous désirez communiquer par écrit, faites parvenir la lettre à l'adresse suivante : Centre d'assistance à la clientèle

Plaza Motors Corp.

Mazda de Puerto Rico  
P.O. Box 362722  
San Juan PUERTO RICO  
00936-2722  
Tél. : (787) 788-9300

De cette façon, nous pourrions vous répondre le plus efficacement possible. Tel est notre objectif.

Si vous résidez à l'extérieur des États-Unis, veuillez communiquer avec votre distributeur Mazda le plus proche.

### IMPORTATEURS/DISTRIBUTEURS MAZDA

#### ÉTATS-UNIS (Importateur/Distributeur)

##### **Mazda North American Operations**

7755 Irvine Center Drive  
Irvine, CA 92618-2922, USA  
P.O. Box 19734  
Irvine, CA 92623-9734, USA  
Tél. : 1 800 222-5500 (aux États-Unis)  
(949) 727-1990 (de l'extérieur des États-Unis)

## Assistance à la clientèle

### (Distributeurs régionaux)

#### CANADA

##### **Mazda Canada inc.**

305, Milner Avenue, bureau 400  
Scarborough (Ontario) M1B 3V4 CANADA  
Tél. : 1 800 263-4680 (au Canada)  
(416) 609-9909 (de l'extérieur du Canada)

#### PUERTO RICO

##### **Plaza Motors Corp. (Mazda de Puerto Rico)**

P.O. Box 362722, San Juan PUERTO RICO 00936-2722  
Tél. : (787) 788-9300

#### GUAM

##### **(d.b.a. Triple J. Enterprises, Inc.)**

P.O. Box 6066 Tamuning GUAM  
Tél. : (671) 646-9216

#### SAIPAN

##### **Pacific International Marianas, Inc.**

##### **(d.b.a. Midway Motors)**

P.O. Box 887 SAIPAN MP 96950  
Tél. : (670) 234-7524

##### **Triple J Saipan, Inc.**

##### **(d.b.a. Triple J Motors)**

Beach Road  
Chalan LauLau  
Saipan, MP 96950  
Tél. : (670) 235-4868

#### SAMOA AMÉRICAINES

##### **Polynesia Motors, Inc.**

P.O. Box 1120, Pago Pago AMERICAN SAMOA 96799  
Tél. : (684) 699-1854



### PIÈCES ET ACCESSOIRES DE DEUXIÈME MONTE

Des pièces et accessoires de deuxième monte pour les véhicules Mazda sont vendus dans le commerce. Bien que de tels articles puissent s'adapter à votre véhicule, ils ne sont pas approuvés pour les véhicules Mazda. Des pièces et accessoires de deuxième monte peuvent affecter le rendement, les performances et la sécurité de votre véhicule. En outre, ils ne sont pas couverts par la garantie du constructeur. Avant de poser des pièces et accessoires de deuxième monte, consultez un concessionnaire Mazda agréé.

#### **AVERTISSEMENT : Pose de pièces et accessoires de deuxième monte :**

**La pose de pièces et d'accessoires de deuxième monte peut être dangereuse. Des pièces et accessoires mal adaptés peuvent sérieusement affecter le rendement, les performances et la sécurité de votre véhicule. Une telle situation peut entraîner un accident ou augmenter les risques de blessure en cas d'accident. Consultez toujours un concessionnaire Mazda agréé avant de poser des pièces et accessoires de deuxième monte.**

#### **AVERTISSEMENT : Équipement électrique et électronique de deuxième monte :**

**Le choix inapproprié, une installation mal faite d'équipement de deuxième monte, ou le choix d'un installateur incompetent peut être dangereux. Des systèmes essentiels pourraient être endommagés, causant le calage du moteur, le déploiement des sacs gonflables, l'inefficacité de la fonction antiblocage des freins ou un incendie dans le véhicule. Faites preuve de prudence lors de la pose d'équipement électrique de deuxième monte comme un téléphone, une radio SRG, une chaîne audio et une alarme antivol.**

Mazda n'assume aucune responsabilité en cas de blessures, de décès ou de dépenses résultant de la pose de pièces ou d'accessoires de deuxième monte.

### **GARANTIES DE VOTRE VÉHICULE MAZDA**

- Garantie limitée de véhicule neuf
- Garantie limitée sur les dispositifs de retenue
- Garantie limitée contre la perforation

## Assistance à la clientèle

- Garantie fédérale sur les dispositifs antipollution
  - Garantie contre les défauts des dispositifs antipollution
  - Garantie contre le mauvais rendement des dispositifs antipollution
- Garantie californienne sur les dispositifs antipollution (le cas échéant)
- Garantie limitée sur les pièces de rechange et les accessoires
- Garantie des pneus

**REMARQUE :** Des renseignements détaillés sur les garanties sont inclus dans votre porte-documents Mazda.

### À L'EXTÉRIEUR DES ÉTATS-UNIS

Les lois gouvernementales des États-Unis exigent que les automobiles soient conformes aux lois sur les dispositifs antipollution ainsi qu'aux normes de sécurité. C'est pourquoi les véhicules conçus pour une utilisation aux États-Unis peuvent différer des véhicules vendus dans d'autres pays.

Il peut donc s'avérer difficile, voire impossible pour vous de recevoir un service satisfaisant dans d'autres pays. Nous vous conseillons donc fortement de NE PAS sortir des États-Unis avec votre véhicule Mazda. Toutefois, si vous devez vous établir au Canada de façon permanente, les véhicules Mazda construits pour une utilisation aux États-Unis peuvent être admissibles à une exportation vers le Canada une fois que les modifications visant le respect des Normes de sécurité des véhicules automobiles du Canada sont apportées.

Remarque spéciale : l'élément stipulé ci-dessus concerne plus spécifiquement les situations d'importation/d'exportation permanentes et ne s'applique pas aux vacanciers.

Vous pouvez rencontrer les problèmes suivants si vous sortez des États-Unis avec votre véhicule :

- impossibilité d'obtenir le carburant recommandé. Une essence au plomb ou avec un indice d'octane trop bas nuira au rendement du moteur et endommagera le moteur et les dispositifs antipollution;
- impossibilité de trouver des ateliers de réparation, de l'outillage, de l'équipement de contrôle et des pièces de rechange appropriés.

Veillez consulter le guide de garantie du constructeur pour obtenir plus d'information.

### À L'EXTÉRIEUR DU CANADA

Les lois gouvernementales du Canada exigent que les automobiles soient conformes aux lois sur les dispositifs antipollution ainsi qu'aux normes de sécurité. C'est pourquoi les véhicules conçus pour une utilisation au Canada peuvent différer des véhicules vendus dans d'autres pays.

Il peut donc s'avérer difficile, voire impossible pour vous de recevoir un service satisfaisant dans d'autres pays. Nous vous conseillons donc fortement de NE PAS sortir du Canada avec votre véhicule Mazda. Toutefois, si vous devez vous établir aux États-Unis de façon permanente, les véhicules Mazda construits pour une utilisation au Canada peuvent être admissibles à une exportation vers les États-Unis une fois que les modifications visant le respect des normes du United States Federal Motor Vehicle Safety (sécurité des véhicules automobiles des États-Unis) auront été apportées.

Remarque spéciale : l'élément stipulé ci-dessus concerne plus spécifiquement les situations d'importation/d'exportation permanentes et ne s'applique pas aux vacanciers.

Vous pouvez rencontrer les problèmes suivants si vous sortez du Canada avec votre véhicule :

- impossibilité d'obtenir le carburant recommandé. Une essence au plomb ou avec un indice d'octane trop bas nuira au rendement du moteur et endommagera le moteur et les dispositifs antipollution;
- impossibilité de trouver des ateliers de réparation, de l'outillage, de l'équipement de contrôle et des pièces de rechange appropriés.

Veillez consulter le guide de garantie du constructeur pour obtenir plus d'information.

### DÉFAUTS COMPROMETTANT LA SÉCURITÉ

Si vous croyez que votre véhicule présente une défectuosité qui pourrait causer un accident ou des blessures graves ou mortelles, informez-en immédiatement la National Highway Traffic Safety Administration (NHTSA) et votre importateur/distributeur Mazda.

Si la NHTSA reçoit d'autres plaintes similaires, elle peut ouvrir une enquête et ordonner le lancement d'une campagne de rappel et de réparation lorsqu'elle détermine qu'un défaut compromettant la sécurité touche un groupe de véhicules. Toutefois, la NHTSA ne peut pas intervenir dans le cas d'un différend entre le client, son concessionnaire et l'importateur/le distributeur Mazda.

Pour communiquer avec la NHTSA, vous pouvez téléphoner à la ligne directe de sécurité automobile au 1 800 424-9393 (ou au 366-0123 dans

## Assistance à la clientèle

la région de Washington, D.C.) ou écrire à : NHTSA, U.S. Department of Transportation Washington, D.C. 20590. La ligne directe permet également d'obtenir d'autres renseignements relatifs à la sécurité automobile.

(Remarque)

Si vous vivez aux États-Unis, écrivez à :

Mazda North American Operations

7755 Irvine Center Drive

Irvine, CA 92618-2922

P.O. Box 19734

Irvine, CA 92623-9734

Customer Assistance Center

ou téléphonez sans frais au 1 800 222-5500

Si vous vivez à l'extérieur des États-Unis, veuillez communiquer avec le distributeur Mazda le plus proche. (Consultez la rubrique *Importateurs et distributeurs Mazda* du présent guide).

### PUBLICATIONS RELATIVES AU SERVICE

Les publications relatives au service autorisé en usine de Mazda sont disponibles pour les propriétaires qui désirent effectuer eux-mêmes l'entretien et les réparations de leur véhicule.

Pour commander de telles publications par le biais de votre concessionnaire autorisé Mazda, consultez le tableau ci-dessous.

Si les publications désirées ne sont pas disponibles chez votre concessionnaire autorisé, ce dernier peut vous les commander.

NUMÉRO DE COMMANDE DE PUBLICATION	DESCRIPTION DE LA PUBLICATION
9999 95 062B 04	MANUEL DE RÉPARATION
9999 95 038G 04	MANUEL DES SCHÉMAS ÉLECTRIQUES
9999 95 014C 04	GUIDE DU PROPRIÉTAIRE

#### MANUEL DE RÉPARATION :

Ce manuel donne les directives d'entretien et de réparation des organes de transmission, de la carrosserie et du châssis.

#### MANUEL DES SCHÉMAS ÉLECTRIQUES :

Ce manuel présente les schémas électriques ainsi que l'emplacement de chacun des composants du circuit électrique de votre véhicule.

### **GUIDE DU PROPRIÉTAIRE :**

Ce guide contient tous les renseignements concernant l'utilisation et l'entretien appropriés de votre véhicule. Il ne s'agit pas d'un manuel destiné aux techniciens.

**N'oubliez pas que votre établissement concessionnaire autorisé Mazda dispose de techniciens qualifiés ainsi que de l'outillage spécial nécessaire à la réparation et à l'entretien adéquats et sûrs des véhicules Mazda.**

### **DÉFAUTS COMPROMETTANT LA SÉCURITÉ (É.-U. SEULEMENT)**

Si vous soupçonnez que votre véhicule a un défaut qui pourrait causer un accident ou des blessures graves ou mortelles, informez-en immédiatement la National Highway Traffic Safety Administration (NHTSA) et Mazda Corporation.

Si la NHTSA reçoit des plaintes similaires, elle peut ouvrir une enquête et ordonner le lancement d'une campagne de rappel et de service si elle détermine qu'un défaut compromettant la sécurité touche un groupe de véhicules. Toutefois, la NHTSA ne peut pas intervenir dans le cas d'un différend entre le client, son concessionnaire et Mazda Corporation.

Pour communiquer avec la NHTSA, vous pouvez téléphoner à la ligne directe de sécurité automobile au 1 800 424-9393 ([202] 366-0123 dans la région de Washington D.C.) ou écrire à :

NHTSA  
U.S. Department of Transportation  
400 Seventh Street  
Washington D.C. 20590  
USA.

La ligne directe permet également d'obtenir d'autres renseignements relatifs à la sécurité automobile.

## Nettoyage

### LAVAGE DE L'EXTÉRIEUR DU VÉHICULE

Lavez votre véhicule régulièrement avec de l'eau froide ou tiède et un shampoing à pH neutre, tel qu'un shampoing approuvé, disponible auprès de votre concessionnaire Mazda.

- N'utilisez jamais de détergent ou savon domestique puissant tel que le savon pour lave-vaisselle ou le détersif à lessive liquide. Ces produits peuvent décolorer et tacher les surfaces peintes.
- Ne lavez jamais votre véhicule lorsqu'il est « chaud au toucher » ou lorsqu'il se trouve au grand soleil.
- Pour un lavage parfait, utilisez toujours une éponge propre ou un gant de lavage auto et suffisamment d'eau.
- Séchez le véhicule à l'aide d'un chamois ou d'un tissu-éponge doux afin d'éliminer le tachage par eau.
- Il est particulièrement important de laver le véhicule régulièrement pendant les mois d'hiver car la saleté et le sel de dégel sont difficiles à enlever et ils endommagent le véhicule.
- Nettoyez immédiatement les traces d'essence, de carburant diesel, les fientes d'oiseaux et les traces d'insecte car elles peuvent endommager la peinture du véhicule et même l'écailler avec le temps.
- Avant de pénétrer dans un lave-auto, enlevez tous les accessoires extérieurs tels que les antennes.
- **Les lotions solaires et les produits pour éloigner les insectes peuvent endommager toute surface peinte; si de telles substances entrent en contact avec votre véhicule, lavez celui-ci dès que possible.**

### LUSTRAGE

L'application d'un enduit protecteur pour peinture au polymère sur votre véhicule tous les six mois contribuera à réduire les égratignures légères et les dommages à la peinture.

- Lavez d'abord le véhicule.
- N'utilisez pas de cires qui contiennent des abrasifs.
- Veillez à ce que l'enduit protecteur n'entre pas en contact avec les garnitures d'un noir peu lustré qui ne font pas partie de la carrosserie (poignées de porte à surface grenue, porte-bagages, pare-chocs, moulures latérales, boîtiers de miroirs ou zone de l'auvent du pare-brise) : avec le temps, l'enduit protecteur pourrait causer une décoloration de ces pièces ou les tacher.

### PEINTURE ÉCAILLÉE

De la peinture de retouche identique à la couleur de votre véhicule est disponible chez votre concessionnaire. Elle peut être utilisée pour réparer les égratignures mineures à la peinture.

- Enlevez les particules comme les fientes d'oiseau, la sève d'arbre, les restes d'insectes, les taches de goudron, le sel et les retombées industrielles avant de réparer la peinture écaillée.
- Assurez-vous de toujours lire les instructions avant d'utiliser ces produits.

### JANTES ET ENJOLIVEURS EN ALUMINIUM

Les jantes ou les enjoliveurs en aluminium sont recouverts d'un enduit de finition lustré. Afin de garder leur lustre :

- lavez-les avec du Concentré pour lavage et cirage une étape, disponible auprès de votre concessionnaire Mazda autorisé;
- n'appliquez jamais de produit de nettoyage chimique sur des jantes ou des enjoliveurs chauds ou tièdes;
- certains lave-autos automatiques peuvent endommager l'enduit de finition lustré des jantes et des enjoliveurs de votre véhicule. L'application de nettoyeurs chimiques combinée à l'action d'une brosse pour enlever la poussière et la saleté peut causer, avec le temps, une usure de l'enduit de finition lustré;
- n'utilisez pas de nettoyeurs pour roues à l'acide fluorhydrique ou hautement corrosifs, de laine d'acier, d'essence ou des détergents domestiques puissants;
- pour enlever le goudron et la graisse, utilisez le Dissolvant de goudron et d'huile ultrapuissant, disponible auprès de votre concessionnaire Mazda autorisé.

### MOTEUR

Un moteur propre fournit un meilleur rendement. En effet, les accumulations de graisse et de poussière agissent comme un isolant qui empêche le refroidissement du moteur. Lors du nettoyage du moteur :

- faites preuve de prudence lors de l'utilisation d'un appareil de lavage à pression pour nettoyer le moteur. Le liquide à haute pression peut pénétrer dans les pièces scellées et causer des dommages;
- ne pulvérisez jamais d'eau sur le moteur ni sur aucun composant du moteur. L'eau pourrait les endommager;

## Nettoyage

- pulvérisez le Shampoing et dégraissant pour moteur, disponible chez votre concessionnaire Mazda autorisé, sur toutes les pièces qui nécessitent un nettoyage et rincez avec de l'eau sous pression;
- pour éviter les dommages causés par l'eau lors du nettoyage du moteur, couvrez les éléments ombrés;

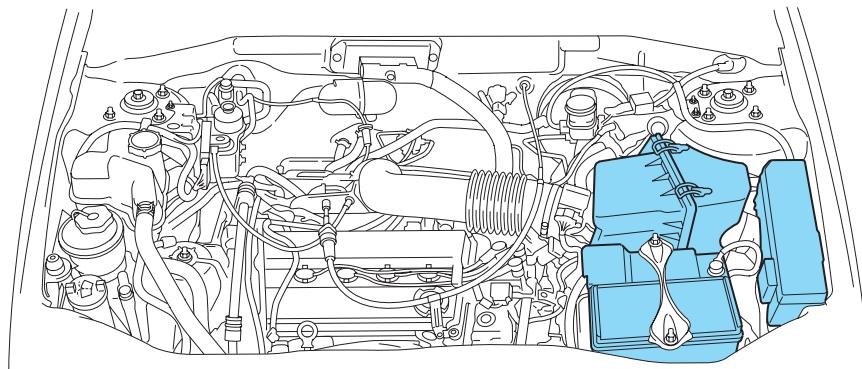

- **Moteur 2.0L Zetec I4 à double arbre à cames en tête**

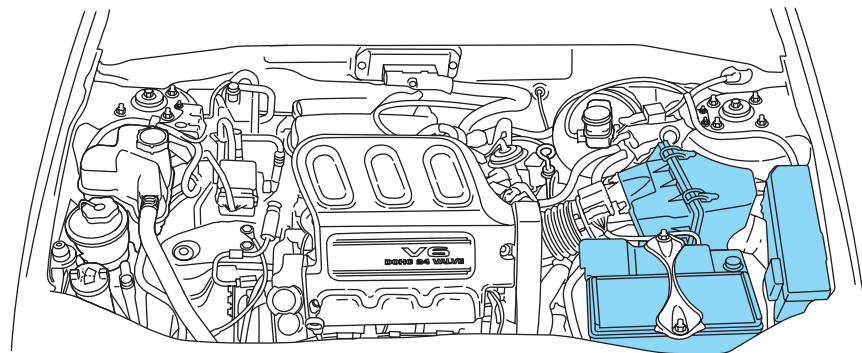

- **Moteur Duratec 3.0L V6 à double arbre à cames en tête**
- ne lavez et ne rincez jamais un moteur en marche. L'infiltration d'eau dans le moteur pourrait causer des dommages internes.

### PIÈCES EXTÉRIEURES EN PLASTIQUE (NON PEINTES)

N'utilisez que des produits approuvés pour nettoyer les pièces en plastique. Ces produits sont disponibles auprès de votre concessionnaire.



- Pour le nettoyage de routine, utilisez le Concentré pour lavage et cirage une étape, disponible auprès de votre concessionnaire Mazda autorisé.
- En présence de taches de goudron ou de graisse, utilisez le Dissolvant de goudron et d'huile ultrapuissant, disponible auprès de votre concessionnaire Mazda autorisé.

### GLACES ET BALAIS D'ESSUIE-GLACE

Le pare-brise, la lunette arrière et les balais d'essuie-glace doivent être nettoyés régulièrement. Un essuie-glace qui essuie mal peut être causé par la présence de substances sur le pare-brise, la lunette arrière ou les balais d'essuie-glace. Ces substances peuvent être notamment de la cire provenant des traitements à la cire chaude utilisés dans les lave-autos commerciaux, de la sève d'arbre ou d'autres contaminants organiques. Pour nettoyer les balais d'essuie-glace, suivez ces instructions :

- le pare-brise et la lunette arrière peuvent être nettoyés avec un détergent non abrasif comme le Nettoie-vitres Ultra-Clear en aérosol, disponible chez votre concessionnaire Mazda autorisé;
- n'utilisez pas d'abrasifs car ils peuvent provoquer des rayures;
- n'utilisez pas d'essence, de kérosène ou de diluant pour peinture pour le nettoyage de ces pièces;
- les balais d'essuie-glace peuvent être nettoyés avec de l'alcool isopropylique (alcool à friction) ou à l'aide d'une solution nettoyante pour pare-brise. Assurez-vous de remplacer les balais d'essuie-glace lorsqu'ils semblent usés ou qu'ils ne fonctionnent pas adéquatement.

### PLANCHE DE BORD ET PAROI VITRÉE DU TABLEAU DE BORD

Nettoyez la planche de bord à l'aide d'un chiffon humide, puis essuyez-la avec un chiffon sec.

- Évitez les nettoyeurs ou les produits de lustrage qui augmentent le lustre de la partie supérieure de la planche de bord. Le fini mat de cette zone aide à protéger le conducteur des reflets nuisibles du pare-brise.

**AVERTISSEMENT : N'utilisez pas de solvants chimiques ni de détergents puissants pour nettoyer le volant ou la planche de bord afin d'éviter de contaminer le système de sacs gonflables.**

- Assurez-vous de laver ou d'essuyer vos mains si vous avez touché à des produits comme des lotions solaires et insectifuges, afin d'éviter d'endommager les surfaces peintes de l'habitacle.

# Nettoyage

## GARNITURES INTÉRIEURES

- Nettoyez la surface des garnitures intérieures avec un chiffon humide puis essuyez avec un chiffon propre, sec et doux.
- N'utilisez pas de produit de nettoyage pour l'entretien ménager ni de nettoie-vitres car ils pourraient endommager le fini du panneau de garnissage.

## HABITACLE

Pour garnitures intérieures, tapis, sièges en tissu, ceintures de sécurité et sièges dotés de rideaux gonflables latéraux (selon l'équipement) :

- enlevez la poussière et la saleté au moyen d'un aspirateur;
- pour enlever les taches légères et les saletés, utilisez le Nettoyant ultrapuissant pour tissus, disponible chez votre concessionnaire Mazda autorisé;
- si le tissu est taché de graisse ou de goudron, nettoyez d'abord la zone souillée avec le Détachant, disponible chez votre concessionnaire Mazda autorisé;
- n'imprégnez jamais les revêtements de sièges d'une solution nettoyante;
- n'utilisez pas de produits nettoyants domestiques ou de nettoyeurs à vitre puisqu'ils risquent de tacher et de décolorer les tissus et de réduire les propriétés ignifuges du revêtement des sièges.

**AVERTISSEMENT : N'utilisez pas de solvants ni de détergents puissants pour nettoyer le côté du siège dans lequel le rideau gonflable latéral (selon l'équipement) est monté. De tels produits peuvent contaminer le système du rideau gonflable latéral (selon l'équipement) et nuire au rendement de celui-ci en cas de collision. Le rideau gonflable peut mal fonctionner et ne pas protéger contre les blessures.**

## SIÈGES EN CUIR (SELON L'ÉQUIPEMENT)

Les surfaces des sièges en cuir de votre véhicule sont recouvertes d'un enduit protecteur transparent.

- Pour les nettoyer, utilisez un chiffon doux et le Nettoyant pour cuir et vinyle de luxe. Séchez avec un chiffon doux.
- Pour conserver la souplesse et la couleur du cuir, utilisez le Nécessaire de nettoyage pour cuir de luxe, disponible chez votre concessionnaire Mazda autorisé.

- N'utilisez pas de produit de nettoyage domestique, de mélange à base d'alcool, de solvant, de produit conçu pour le nettoyage du caoutchouc, du vinyle ou des matières plastiques ni de revitalisant pour cuir à base d'huile ou de pétrole. Ces produits peuvent provoquer une usure prématurée de l'enduit protecteur transparent.

### **SOUBASSEMENT**

Rincez fréquemment la totalité du soubassement du véhicule. Assurez-vous de retirer les saletés accumulées dans les orifices de drainage de la carrosserie et des portes.

### **PRODUITS D'ENTRETIEN MAZDA**

Vous pouvez vous procurer, auprès de votre concessionnaire Mazda, une vaste sélection de produits de nettoyage et de produits de protection pour le fini de votre véhicule. Ces produits de qualité ont été spécialement conçus pour répondre aux besoins des automobilistes et pour s'harmoniser parfaitement au style et aux lignes de votre véhicule. Chaque produit est fabriqué avec des matériaux de première qualité qui sont conformes ou dépassent les normes les plus strictes. Pour obtenir de meilleurs résultats, utilisez ces produits ou des produits de qualité équivalente. Ces produits sont disponibles auprès de votre concessionnaire Mazda autorisé.

# Entretien et caractéristiques

## INTRODUCTION

Usez d'extrême prudence lors de l'utilisation du présent manuel à des fins d'inspection et d'entretien pour éviter toute blessure et des dégâts au véhicule.

En cas de doute au sujet d'une procédure décrite, nous vous recommandons fortement de faire effectuer le travail par les techniciens d'un atelier d'entretien qualifié et fiable, de préférence un concessionnaire Mazda autorisé.

Les techniciens Mazda formés à l'usine et les pièces d'origine Mazda sont ce qu'il y a de mieux pour votre véhicule. Des réparations effectuées par des techniciens qui n'ont pas les connaissances requises et à l'aide de pièces qui ne sont pas conçues spécialement pour votre véhicule Mazda seront inadéquates, incomplètes, insuffisantes et peuvent engendrer des problèmes susceptibles d'endommager le véhicule ou encore de provoquer un accident et des blessures.

Pour obtenir l'avis d'une personne compétente et un service de qualité, consultez un concessionnaire Mazda autorisé.

Le propriétaire doit conserver la preuve démontrant qu'un entretien approprié de son véhicule a été effectué tel que prescrit.

Les réclamations de garantie effectuées pour des problèmes engendrés par un entretien inapproprié, et non par des pièces défectueuses ou suite à des travaux effectués chez un concessionnaire autorisé Mazda, ne seront pas acceptées.

Tout atelier de réparation utilisant des pièces équivalentes aux pièces d'origine Mazda peut effectuer l'entretien de votre véhicule. **Nous recommandons toutefois de toujours le faire chez un concessionnaire Mazda autorisé qui utilise des pièces Mazda d'origine.**

## ENTRETIEN PÉRIODIQUE

Suivez le Programme 1 si le véhicule est conduit sans qu'aucune des conditions suivantes ne s'applique.

Si une de ces conditions s'applique, consultez le Programme 2 (le Programme 2 s'applique aux personnes qui vivent au Canada et à Puerto Rico).

- Conduite répétée sur de courtes distances
- Conduite avec une utilisation prolongée des freins
- Conduite dans des régions où du sel de voirie et d'autres matériaux corrosifs sont utilisés

## Entretien et caractéristiques

- Conduite sur des routes accidentées ou boueuses
- Périodes prolongées de fonctionnement du moteur au ralenti ou à faible vitesse
- Conduite prolongée par températures très basses ou par temps extrêmement humide
- Traction d'une remorque ou utilisation d'une galerie porte-bagages

**REMARQUE :** Après la période décrite, continuez à suivre le programme d'entretien décrit aux intervalles recommandés.

### PROGRAMME 1

**I :** Inspecter et réparer, nettoyer ou remplacer au besoin (le filtre à air imbibé d'huile ne peut pas être nettoyé à l'air comprimé).

**R :** remplacez

**L :** Lubrifier

Élément d'entretien	Intervalles d'entretien (nombre de mois ou de km [mi], à la première échéance)												
	Mois	6	12	18	24	30	36	42	48	54	60	66	72
	x 1 000 km	12	24	36	48	60	72	84	96	108	120	132	144
(x 1 000 milles)	(7,5)	(15)	(22,5)	(30)	(37,5)	(45)	(52,5)	(60)	(67,5)	(75)	(82,5)	(90)	
<b>MOTEUR</b>													
Jeu aux soupapes du moteur (pour moteur 2.0L)									I				
Courroie de distribution du moteur (pour moteur 2.0L)	Remplacer tous les 144 000 km (90 000 mi)												
Huile moteur	R	R	R	R	R	R	R	R	R	R	R	R	R
Filtre à huile	R	R	R	R	R	R	R	R	R	R	R	R	R
Courroies d'entraînement				I					I				I
Valve de purge (pour moteur 2.0L)	*1	Remplacer tous les 96 000 km (60 000 mi)											
Valve de purge (pour moteur 3.0L)	*1	Remplacer tous les 160 000 km (100 000 mi)											
Durites et tubes pour émissions polluantes	*1								I				
<b>SYSTÈME D'ALLUMAGE</b>													
Bougies (type à ÉLECTRODE PLATINÉE)	Remplacer tous les 160 000 km (100 000 mi)												

## Entretien et caractéristiques

Élément d'entretien	Intervalles d'entretien (nombre de mois ou de km [mi], à la première échéance)												
	Mois	6	12	18	24	30	36	42	48	54	60	66	72
	x 1 000 km	12	24	36	48	60	72	84	96	108	120	132	144
	(x 1 000 milles)	(7,5)	(15)	(22,5)	(30)	(37,5)	(45)	(52,5)	(60)	(67,5)	(75)	(82,5)	(90)
<b>CIRCUIT D'ALIMENTATION</b>													
Filtre à air					R				R				R
Filtre à carburant	*1				R				R				R
Canalisations et tuyaux de carburant	*1				I				I				I
<b>CIRCUIT DE REFROIDISSEMENT</b>													
Circuit de refroidissement					I				I				I
Liquide de refroidissement du moteur (vert)		Remplacer après 72 000 km (45 000 mi) ou aux 36 mois; ensuite, remplacer tous les 48 000 km (30 000 mi) ou aux 24 mois											
Liquide de refroidissement du moteur (jaune)		Remplacer après 160 000 km (100 000 mi) ou aux 60 mois; ensuite, remplacer tous les 80 000 km (50 000 mi) ou aux 36 mois											
<b>CHÂSSIS et CARROSSERIE</b>													
Conduites de frein, durites et raccords					I				I				I
Freins à disque					I				I				I
Freins à tambour					I				I				I
Fonctionnement et timoneries de la direction					I				I				I
Huile du différentiel arrière (pour les véhicules à 4 roues motrices)	*2	Remplacer tous les 160 000 km (100 000 mi)											
Rotules des suspensions avant et arrière					I				I				I
Pare-poussière d'arbre de transmission					I				I				I
Boulons et écrous du châssis et de la carrosserie					I				I				I

## Entretien et caractéristiques

Élément d'entretien	Intervalles d'entretien (nombre de mois ou de km [mi], à la première échéance)												
	Mois	6	12	18	24	30	36	42	48	54	60	66	72
	x 1 000 km	12	24	36	48	60	72	84	96	108	120	132	144
	(x 1 000 milles)	(7,5)	(15)	(22,5)	(30)	(37,5)	(45)	(52,5)	(60)	(67,5)	(75)	(82,5)	(90)
Écrans pare-chaleur du système d'échappement					I				I				I
Toutes les charnières et serrures	L	L	L	L	L	L	L	L	L	L	L	L	L
<b>CLIMATISEUR (selon l'équipement)</b>													
Quantité de frigorigène		I			I		I		I		I		I
Fonctionnement du compresseur		I			I		I		I		I		I

\*1 En vertu des lois d'état et fédérales, le manque d'entretien de ces éléments annule les garanties des dispositifs antipollution. Néanmoins, Mazda recommande d'effectuer tous les services d'entretien au moment et au kilométrage (millage) recommandés pour assurer la fiabilité à long terme.

\*2 Si ce composant a été immergé dans l'eau, l'huile doit être remplacée.

### PROGRAMME 2

**I** : Inspecter et réparer, nettoyer ou remplacer au besoin (le filtre à air imbibé d'huile ne peut pas être nettoyé à l'air comprimé).

**R** : remplacez

**L** : Lubrifier

Élément d'entretien	Intervalles d'entretien (nombre de mois ou de km [mi], à la première échéance)												
	Mois	4	8	12	16	20	24	28	32	36	40	44	48
	x 1 000 km	8	16	24	32	40	48	56	64	72	80	88	96
	(x 1 000 milles)	(5)	(10)	(15)	(20)	(25)	(30)	(35)	(40)	(45)	(50)	(55)	(60)
<b>MOTEUR</b>													
Jeu aux soupapes du moteur (pour moteur 2.0L)													I
Courroie de distribution du moteur (pour moteur 2.0L)	Remplacer tous les 144 000 km (90 000 mi)												
Huile moteur	R	R	R	R	R	R	R	R	R	R	R	R	R
Huile moteur (pour Porto Rico)	Remplacer tous les 4 800 km (3 000 mi) (ou tous les trois mois)												
Filtre à huile	R	R	R	R	R	R	R	R	R	R	R	R	R

## Entretien et caractéristiques

Élément d'entretien	Intervalles d'entretien (nombre de mois ou de km [mi], à la première échéance)												
	Mois	4	8	12	16	20	24	28	32	36	40	44	48
	x 1 000 km	8	16	24	32	40	48	56	64	72	80	88	96
	(x 1 000 milles)	(5)	(10)	(15)	(20)	(25)	(30)	(35)	(40)	(45)	(50)	(55)	(60)
Courroies d'entraînement							I						I
Valve de purge (pour moteur 2.0L)	*1	Remplacer tous les 96 000 km (60 000 mi)											
Valve de purge (pour moteur 3.0L)	*1	Remplacer tous les 160 000 km (100 000 mi)											
Durites et tubes pour émissions polluantes	*1												I
<b>SYSTÈME D'ALLUMAGE</b>													
Bougies (type à ÉLECTRODE PLATINÉE)		Remplacer tous les 160 000 km (100 000 mi)											
<b>CIRCUIT D'ALIMENTATION</b>													
Filtre à air			I				R			I			R
Filtre à carburant	*1						R						R
Canalisations et tuyaux de carburant	*1						I						I
<b>CIRCUIT DE REFROIDISSEMENT</b>													
Circuit de refroidissement							I						I
Liquide de refroidissement du moteur (vert)		Remplacer après 72 000 km (45 000 mi) ou aux 36 mois; ensuite, remplacer tous les 48 000 km (30 000 mi) ou aux 24 mois											
Liquide de refroidissement du moteur (jaune)		Remplacer après 160 000 km (100 000 mi) ou aux 60 mois; ensuite, remplacer tous les 80 000 km (50 000 mi) ou aux 36 mois											
Niveau de liquide de refroidissement		I	I	I	I	I	I	I	I	I	I	I	I
<b>CIRCUIT ÉLECTRIQUE</b>													
Fonction de tous les témoins		I	I	I	I	I	I	I	I	I	I	I	I
<b>CHÂSSIS et CARROSSERIE</b>													
Conduites de frein, durites et raccords							I						I
Niveau de liquide de frein		I	I	I	I	I	I	I	I	I	I	I	I
Freins à disque			I				I			I			I



## Entretien et caractéristiques

Élément d'entretien	Intervalles d'entretien (nombre de mois ou de km [mi], à la première échéance)												
	Mois	4	8	12	16	20	24	28	32	36	40	44	48
	x 1 000 km	8	16	24	32	40	48	56	64	72	80	88	96
	(x 1 000 milles)	(5)	(10)	(15)	(20)	(25)	(30)	(35)	(40)	(45)	(50)	(55)	(60)
Freins à tambour							I						I
Pression de gonflage et usure des pneus	I	I	I	I	I	I	I	I	I	I	I	I	I
Fonctionnement et timoneries de la direction							I						I
Niveau de liquide de direction assistée	I	I	I	I	I	I	I	I	I	I	I	I	I
Huile pour boîte-pont manuelle	Remplacer tous les 48 000 km (30 000 mi)												
Huile pour boîte-pont automatique	Remplacer tous les 48 000 km (30 000 mi)												
Huile du différentiel arrière (pour les véhicules à 4 roues motrices)	*2	Remplacer tous les 160 000 km (100 000 mi)											
Huile de la boîte de transfert (pour les véhicules à 4 roues motrices)	*2	Remplacer tous les 48 000 km (30 000 mi)											
Rotules des suspensions avant et arrière							I						I
Pare-poussière d'arbre de transmission							I						I
Boulons et écrous du châssis et de la carrosserie			I				I			I			I
Écrans pare-chaaleur du système d'échappement							I						I
Toutes les charnières et serrures	L	L	L	L	L	L	L	L	L	L	L	L	L
Niveau de liquide de lave-glace	I	I	I	I	I	I	I	I	I	I	I	I	I
<b>CLIMATISEUR (selon l'équipement)</b>													
Quantité de frigorigène			I				I			I			I
Fonctionnement du compresseur			I				I			I			I

\*1 En vertu des lois d'état et fédérales, le manque d'entretien de ces éléments annule les garanties des dispositifs antipollution. Néanmoins,

## Entretien et caractéristiques

Mazda recommande d'effectuer tous les services d'entretien au moment et au kilométrage (millage) recommandés pour assurer la fiabilité à long terme.

\*2 Si ce composant a été immergé dans l'eau, l'huile doit être remplacée.

### CALENDRIER DE L'ENTRETIEN EFFECTUÉ PAR LE PROPRIÉTAIRE

Le propriétaire ou un technicien d'entretien qualifié devrait effectuer ces vérifications de véhicule aux intervalles indiqués afin d'assurer une conduite fiable et sans danger.

Rapportez dès que possible tout problème à un concessionnaire Mazda autorisé ou à un technicien d'entretien qualifié.

#### Au moment de faire le plein

- Niveau de liquide de frein et d'embrayage
- Niveau de liquide de refroidissement
- Niveau d'huile moteur
- Niveau de liquide de lave-glace

#### Au moins une fois par mois

- Pressions de gonflage des pneus

#### Au moins deux fois par an (par exemple, une fois au printemps et une fois à l'automne)

- Niveau d'huile pour boîte-pont automatique
- Niveau de liquide de direction assistée

### PRÉCAUTIONS À PRENDRE LORS D'UNE INTERVENTION

**AVERTISSEMENT : Un moteur chaud est dangereux. Si le moteur a tourné, des pièces dans le compartiment moteur peuvent être très chaudes. Vous risquez de subir des brûlures. N'inspectez pas le circuit de refroidissement et n'ajoutez pas de liquide de refroidissement si le moteur est chaud.**

- Ne travaillez jamais sur un moteur chaud.
- Assurez-vous que rien n'entre en contact avec les pièces qui sont en mouvement.
- Ne travaillez pas sur un véhicule dont le moteur est en marche dans un local fermé, à moins d'être certain que le local est suffisamment aéré.

## Entretien et caractéristiques

- N'approchez jamais de flamme ni d'objet allumé près de la batterie ou des éléments du circuit d'alimentation.

### Si vous travaillez alors que le moteur est arrêté

- Boîte de vitesses automatique :
  1. Serrez le frein de stationnement et placez le levier de vitesse en position de stationnement (P).
  2. Arrêtez le moteur et retirez la clé du commutateur d'allumage.
  3. Bloquez les roues.
- Boîte de vitesses manuelle :
  1. Serrez le frein de stationnement, enfoncez la pédale de débrayage et mettez le levier de vitesse en première (1).
  2. Arrêtez le moteur et retirez la clé du commutateur d'allumage.
  3. Bloquez les roues.

### Si vous travaillez alors que le moteur tourne

- Boîte de vitesses automatique :
  1. Serrez le frein de stationnement et placez le levier de vitesse en position de stationnement (P).
  2. Bloquez les roues.
- Boîte de vitesses manuelle :
  1. Serrez le frein de stationnement, enfoncez la pédale de débrayage et mettez le levier de vitesse au point mort (N).
  2. Bloquez les roues.

**Remarque :** Ne mettez jamais le moteur en marche lorsque le filtre à air est retiré et ne retirez jamais ce dernier pendant que le moteur tourne.

## Entretien et caractéristiques

### OUVERTURE DU CAPOT

1. Tirez la manette d'ouverture du capot, située sous la planche de bord, dans l'habitacle.

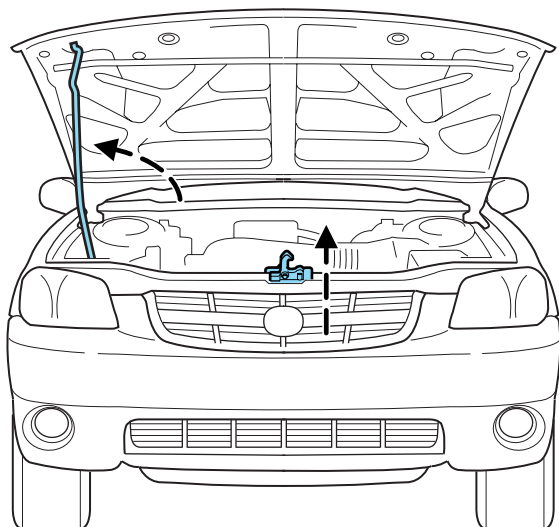
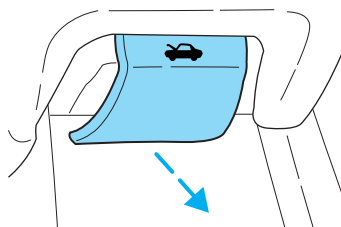

2. Placez-vous devant le véhicule et dégagez le crochet de sécurité qui se trouve au centre, entre le capot et la calandre.
3. Levez le capot et soutenez-le à l'aide de la béquille pour le maintenir ouvert.

## Entretien et caractéristiques

### IDENTIFICATION DES ÉLÉMENTS DU COMPARTIMENT MOTEUR

#### Moteur 2.0L Zetec I4 à double arbre à cames en tête

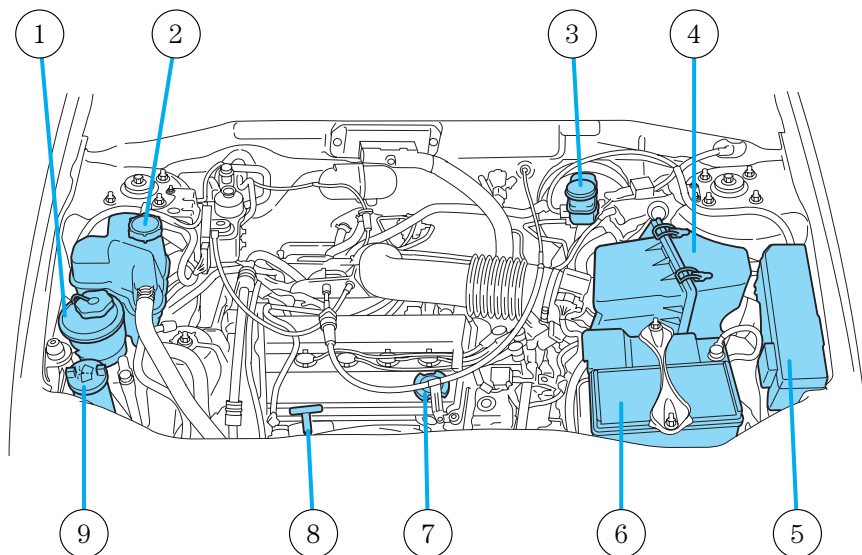

1. Réservoir de liquide de direction assistée
2. Vase d'expansion
3. Réservoir de liquide de frein et d'embrayage
4. Ensemble de filtre à air
5. Boîtier de distribution électrique
6. Batterie
7. Bouchon de remplissage d'huile moteur
8. Jauge d'huile moteur
9. Réservoir de liquide de lave-glace

## Entretien et caractéristiques

### Moteur Duratec 3.0L V6 à double arbre à cames en tête

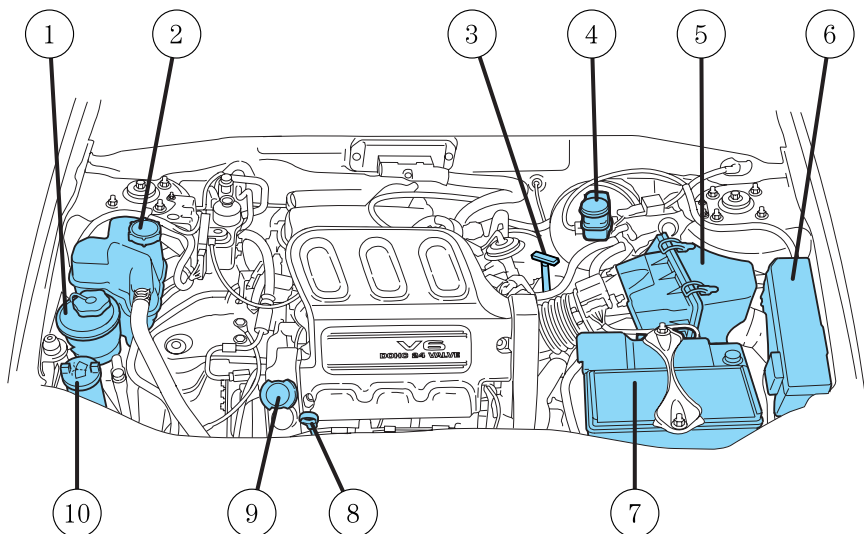

1. Réservoir de liquide de direction assistée
2. Vase d'expansion
3. Jauge d'huile de la boîte de vitesses automatique
4. Réservoir de liquide de frein
5. Ensemble de filtre à air
6. Boîtier de distribution électrique
7. Batterie
8. Jauge d'huile moteur
9. Bouchon de remplissage d'huile moteur
10. Réservoir de liquide de lave-glace

## Entretien et caractéristiques

### LIQUIDE DE LAVE-GLACE

Vérifiez le niveau du liquide de lave-glace chaque fois que vous faites le plein d'essence. Le réservoir est identifié par le symbole  .

Remplissez le réservoir de liquide de lave-glace lorsque le niveau est bas. Par temps très froid, ne remplissez pas le réservoir à ras bord.

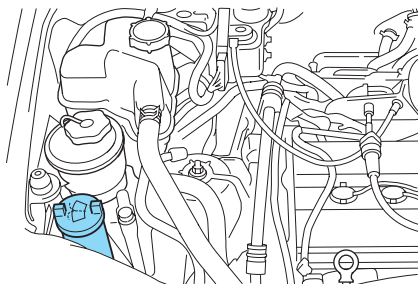

N'utilisez qu'un liquide de lave-glace conforme aux normes Mazda. Consultez la rubrique *Contenances* de ce chapitre.

**AVERTISSEMENT : Si vous utilisez votre véhicule par des températures inférieures à 4,5 °C (40 °F), utilisez du liquide de lave-glace avec protection antigel. Si vous omettez d'utiliser ce type de liquide de lave-glace par temps froid, la visibilité du pare-brise en sera affectée et les risques de blessures ou d'accident seront accrus.**

**REMARQUE :** Il se peut que des règlements relatifs aux composés organiques volatils, applicables dans votre région ou dans votre province, restreignent l'usage du méthanol, qui est un antigel de lave-glace couramment utilisé. Les liquides de lave-glace contenant des antigels sans additifs à base de méthanol ne doivent être utilisés que s'ils sont efficaces par temps froid et s'ils ne causent pas de dommages au fini de la peinture, aux balais d'essuie-glace ou au dispositif de lave-glace.

**Remarque :** ne versez jamais de liquide de lave-glace dans le vase d'expansion. L'ajout de liquide de lave-glace au circuit de refroidissement risque de causer des dommages au moteur et aux éléments du circuit de refroidissement.

### Vérification et ajout du liquide de lave-glace du hayon

Le lave-glace du hayon est alimenté en liquide par le réservoir de lave-glace du pare-brise.

## Entretien et caractéristiques

### HUILE MOTEUR

#### Vérification du niveau d'huile moteur

Consultez le Section entretien pour connaître les intervalles requis de vérification du niveau d'huile.

1. Stationnez le véhicule sur une surface plane.
  2. Coupez le contact et attendez quelques minutes, le temps que l'huile se dépose dans le carter inférieur.
  3. Serrez le frein de stationnement, et placez le levier de vitesse en position de stationnement (P) (boîte de vitesses automatique) ou en première (1) (boîte de vitesses manuelle).
  4. Ouvrez le capot. Protégez-vous de la chaleur du moteur.
  5. Repérez la jauge d'huile moteur et retirez-la avec précaution.
- Moteur 2.0L Zetec I4 à double arbre à cames en tête

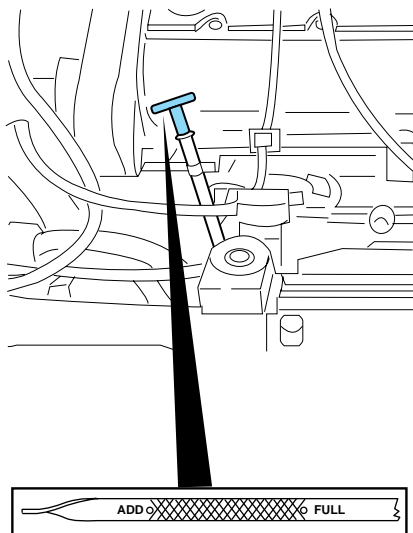



## Entretien et caractéristiques

- Moteur Duratec 3.0L V6 à double arbre à cames en tête

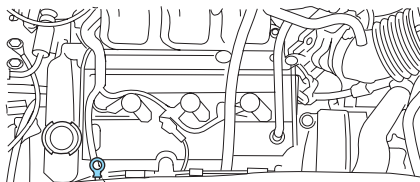

6. Essuyez la jauge. Engagez-la à fond dans son tube et retirez-la à nouveau.
- Si le niveau se trouve **entre les repères MIN et MAX ou ADD et FULL**, le niveau d'huile est acceptable. **N'AJOUTEZ PAS D'HUILE.**
  - Si le niveau n'atteint pas le repère MIN ou ADD, ajoutez la quantité d'huile nécessaire pour qu'il se situe entre les repères MIN et MAX ou ADD et FULL.
- Moteur 2.0L Zetec I4 à double arbre à cames en tête

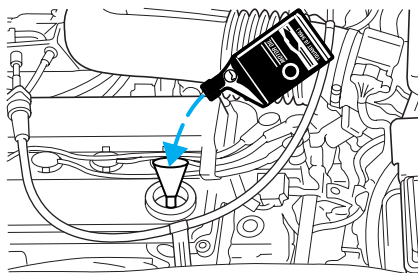

## Entretien et caractéristiques

- Moteur Duratec 3.0L V6 à double arbre à cames en tête

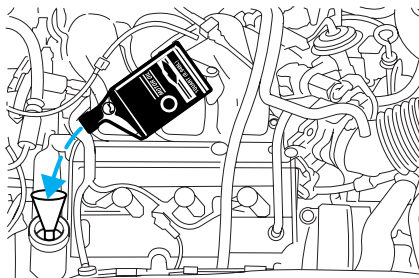

- Si le niveau dépasse le repère MAX ou FULL, des dommages au moteur risquent de se produire. L'excès d'huile doit être vidangé par un technicien qualifié.
7. Remplacez la jauge et assurez-vous qu'elle repose à fond dans son tube.

### Ajout d'huile

1. Vérifiez le niveau d'huile moteur. Pour de plus amples renseignements, consultez la rubrique *Vérification du niveau d'huile moteur* du présent chapitre.
2. Si le niveau n'est pas dans la plage normale, n'ajoutez que de l'huile moteur homologuée et de viscosité recommandée. Retirez le bouchon et versez l'huile par l'orifice de remplissage à l'aide d'un entonnoir.
3. Vérifiez à nouveau le niveau de l'huile. Celui-ci ne doit pas dépasser le repère MAX ou FULL de la jauge.
4. Remplacez la jauge et assurez-vous qu'elle repose à fond dans son tube.
5. Remettez le bouchon de remplissage d'huile en place en le tournant d'un quart de tour dans le sens des aiguilles d'une montre, jusqu'à ce qu'il soit bien vissé.

**Pour éviter les pertes d'huile, NE conduisez PAS avec la jauge ou le bouchon de remplissage retirés.**

## Entretien et caractéristiques

### Huile moteur et filtres recommandés

***L'huile à moteur SAE 5W-20 est recommandée.***

Recherchez cette étiquette d'homologation.



Employez l'huile à moteur SAE 5W-20 homologuée pour les moteurs à essence par l'American Petroleum Institute (API).

L'huile à moteur portant la certification de l'API répond à toutes les exigences pour le moteur de votre véhicule.

N'utilisez pas d'additifs supplémentaires ni de produits de traitement de l'huile ou du moteur. Ces produits sont inutiles et peuvent, dans certains cas, entraîner des dégâts au moteur qui ne seraient pas couverts par la garantie de votre véhicule.

Vidangez l'huile moteur et remplacez le filtre aux intervalles recommandés dans le Section entretien.

Les filtres à huile Mazda montés à l'usine et ceux de rechange sont prévus pour assurer une protection supérieure et de longue durée. L'emploi d'un filtre à huile autre que les filtres préconisés par Mazda peut provoquer des bruits du moteur ou des cliquetis au démarrage.

Pour la protection du moteur de votre véhicule, nous recommandons l'emploi de filtres d'origine Mazda (ou de toute autre marque conforme aux normes Mazda).

## Entretien et caractéristiques

### BATTERIE

La batterie sans entretien Mazda de votre véhicule n'exige normalement aucun ajout d'eau pendant toute sa durée de vie utile.

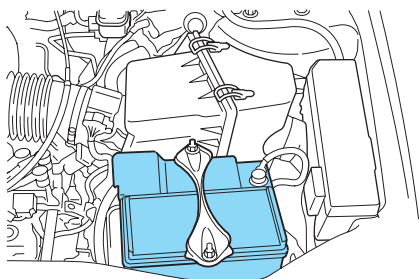

Toutefois, dans des conditions très rigoureuses, ou par temps très chaud, vérifiez le niveau de l'électrolyte. Consultez le Section entretien pour connaître les intervalles d'entretien requis.

**Maintenez le niveau de l'électrolyte de chaque élément au repère. Ne remplissez pas les éléments de batterie excessivement.**

Si le niveau de l'électrolyte est insuffisant, vous pouvez ajouter de l'eau du robinet si elle n'est pas trop calcaire (c'est-à-dire à haute teneur en minéraux). Néanmoins, il est préférable d'utiliser de l'eau distillée. Si le niveau de l'électrolyte doit être ajusté fréquemment, faites vérifier le circuit de charge.

**Si votre batterie est munie d'un couvercle protecteur, assurez-vous de le remettre en place après avoir nettoyé ou remplacé la batterie.**

Pour prolonger la vie utile de la batterie, veillez à ce que le dessus du boîtier soit toujours propre et sec. De plus, assurez-vous que les câbles sont toujours fermement serrés sur les bornes de la batterie.

En cas de corrosion sur la batterie ou sur ses bornes, débranchez les câbles, et nettoyez câbles et bornes au moyen d'une brosse métallique. Neutralisez l'électrolyte avec une solution de bicarbonate de soude et d'eau.

**AVERTISSEMENT : Les batteries dégagent des gaz explosifs qui peuvent causer des blessures. N'approchez donc jamais de flamme, d'étincelle ou de substance allumée près d'une batterie. Protégez-vous toujours le visage et les yeux lorsque vous travaillez près d'une batterie. Assurez-vous que le local est bien aéré en tout temps.**

## Entretien et caractéristiques

**AVERTISSEMENT** : Lorsque vous devez soulever une batterie dont le bac est en plastique, une pression excessive sur les parois peut faire gicler l'électrolyte par la rampe de bouchons et provoquer aussi bien des blessures que des dégâts au véhicule ou à la batterie. Utilisez un porte-batterie ou saisissez le bac par les coins diagonalement opposés.

**AVERTISSEMENT** : Gardez les batteries hors de portée des enfants. Les batteries contiennent de l'acide sulfurique qui peut brûler la peau, les yeux et les vêtements. Protégez-vous les yeux quand vous effectuez une intervention à proximité d'une batterie. En cas d'éclaboussures d'électrolyte sur la peau ou dans les yeux, rincez immédiatement à grande eau pendant au moins 15 minutes et consultez un médecin dans les plus brefs délais. En cas d'ingestion d'électrolyte, consultez un médecin immédiatement.

**AVERTISSEMENT** : Les bornes de batterie, les cosses de câble et les accessoires connexes contiennent du plomb et des composés de plomb. Lavez-vous les mains après avoir manipulé de telles pièces.

Étant donné que le moteur de votre véhicule est commandé par un processeur électronique, certains régimes de commande font appel à l'alimentation électrique provenant de la batterie. Lorsque la batterie est débranchée ou qu'une nouvelle batterie est installée, le moteur doit réapprendre ses paramètres de fonctionnement au ralenti et sa stratégie d'alimentation avant de retrouver son rendement optimal. Pour amorcer ce nouvel apprentissage :

1. Arrêtez complètement le véhicule et serrez le frein de stationnement.
2. Placez le levier de vitesse en position de stationnement (P) (boîte de vitesses automatique) ou au point mort (N) (boîte de vitesses manuelle), éteignez tous les accessoires et faites démarrer le moteur.
3. Laissez le moteur tourner jusqu'à ce qu'il atteigne sa température normale de fonctionnement.
4. Laissez le moteur tourner au ralenti pendant au moins une minute.
5. Mettez la climatisation en fonction et faites tourner le moteur au ralenti pendant au moins une minute.

## Entretien et caractéristiques

6. Conduisez le véhicule pour compléter le processus de réapprentissage.

### REMARQUES :

- Vous devrez peut-être conduire le véhicule pour qu'il réapprenne ses paramètres de fonctionnement au ralenti et de stratégie d'alimentation.
- **Si vous ne permettez pas au moteur de réapprendre ses paramètres de fonctionnement au ralenti, la qualité du ralenti en sera compromise jusqu'à son réapprentissage éventuel.**

Lorsque la batterie est débranchée ou qu'une nouvelle batterie est posée, la boîte de vitesses doit réapprendre sa stratégie autoadaptative. Pour cette raison, il se peut que le passage des vitesses manque de souplesse. Cette situation est normale et ne nuit ni au fonctionnement ni à la longévité de la boîte de vitesses. Avec le temps, la stratégie autoadaptative permettra à la boîte de vitesses de retrouver sa souplesse de fonctionnement.

Si la batterie est débranchée ou qu'une nouvelle batterie est installée, la montre et les stations de radio mises en mémoire doivent être reprogrammées après le rebranchement de la batterie.

- La mise au rebut des batteries d'automobile doit toujours être effectuée de manière responsable. Respectez les règlements en vigueur dans votre région. Adressez-vous à votre centre de recyclage local pour obtenir de plus amples renseignements concernant le recyclage des batteries d'automobile.

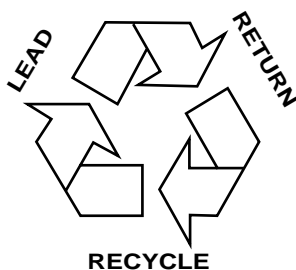

### LIQUIDE DE REFROIDISSEMENT DU MOTEUR

#### Vérification du liquide de refroidissement du moteur

La concentration et le niveau du liquide de refroidissement du moteur doivent être vérifiés aux intervalles prévus dans la Section entretien. Une concentration à parts égales de liquide de refroidissement et d'eau doit être maintenue, ce qui correspond à une protection antigel allant jusqu'à -36 °C (-34 °F). La concentration du liquide de refroidissement peut être vérifiée à l'aide d'un densimètre ou d'un pèse-antigel (tel que le pèse-acide/antigel Rotunda, 014-R1060). Le niveau du liquide de

## Entretien et caractéristiques

refroidissement doit être maintenu au repère « cold full » dans la plage de niveau indiquée sur le vase d'expansion. Si le niveau est inférieur au repère, ajoutez du liquide de refroidissement selon les directives fournies à la rubrique *Ajout de liquide de refroidissement*.

Votre véhicule a été rempli en usine d'une solution à parts égales de liquide de refroidissement et d'eau. Si la concentration du liquide de refroidissement chute sous les 40 % ou dépasse 60 %, les organes du moteur peuvent être endommagés ou ne plus fonctionner. **Un mélange à parts égales de liquide de refroidissement et d'eau assure :**

- **une protection antigel jusqu'à -36 °C (-34 °F);**
- **une protection contre l'ébullition jusqu'à 129 °C (265 °F);**
- **une protection contre la rouille et les autres formes de corrosion;**
- **une lecture précise de la jauge de liquide de refroidissement.**

Une fois le moteur refroidi, vérifiez le niveau du liquide de refroidissement dans le vase d'expansion.

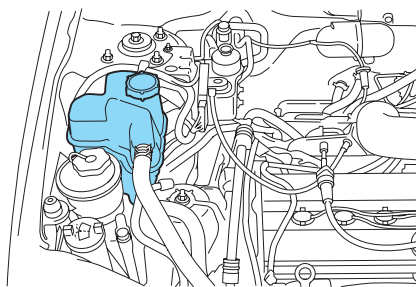

- Le liquide de refroidissement doit atteindre le repère « cold fill » (niveau à froid) ou être dans la plage de niveau indiquée sur le vase d'expansion (selon la configuration).
- Consultez la Section entretien pour connaître les intervalles requis.
- Lisez attentivement la rubrique *Précautions à prendre lors d'une intervention* du présent chapitre.

Si vous ne vérifiez pas le niveau du liquide de refroidissement aux intervalles recommandés, le vase d'expansion peut finir par se vider. Si cela se produit, ajoutez-y du liquide de refroidissement. Consultez la rubrique *Ajout de liquide de refroidissement* du présent chapitre.

## Entretien et caractéristiques

**AVERTISSEMENT : Les liquides pour véhicules automobiles ne sont pas interchangeables. Il ne faut jamais utiliser de liquide de refroidissement, d'antigel ou de liquide de lave-glace pour un usage autre que celui auquel il est destiné.**

### Ajout de liquide de refroidissement

Lors de l'ajout de liquide de refroidissement, assurez-vous qu'il s'agit bien d'une solution à parts égales de liquide de refroidissement et d'eau distillée. Versez le mélange dans le vase d'expansion, **lorsque le moteur est refroidi**, jusqu'au niveau approprié.

**AVERTISSEMENT : N'ajoutez pas de liquide de refroidissement si le moteur est chaud. Du liquide bouillant et de la vapeur peuvent s'échapper du circuit de refroidissement et vous causer de graves brûlures. Vous pouvez aussi vous brûler si vous renversez du liquide sur des composants brûlants du moteur.**

**AVERTISSEMENT : Ne versez pas de liquide de refroidissement dans le réservoir de liquide de lave-glace. Si du liquide de refroidissement est projeté sur le pare-brise, la visibilité risque d'être grandement réduite.**

Le système de refroidissement de votre véhicule est rempli de liquide de refroidissement de qualité supérieure de couleur jaune prescrit par Mazda.

**Pour assurer le bon fonctionnement du circuit de refroidissement et l'efficacité du liquide de refroidissement, et pour bénéficier de la garantie :**

- **Ajoutez du liquide de refroidissement de qualité supérieure Mazda.**
- **Ne mélangez pas** différentes couleurs ou différents types de liquide de refroidissement. Vérifiez le type de liquide de refroidissement présent dans votre véhicule. Assurez-vous que le liquide de refroidissement adéquat est utilisé.
- **évit**ez d'ajouter ou de mélanger du liquide de refroidissement longue durée de couleur orange, comme le liquide de refroidissement orange spécial prescrit par Mazda, au liquide dont votre véhicule a été pourvu à l'usine. Le fait de mélanger du



## Entretien et caractéristiques

liquide de refroidissement orange spécial Mazda ou tout autre liquide de refroidissement longue durée de couleur orange au liquide de refroidissement fourni en usine peut compromettre la protection anticorrosion du liquide de refroidissement;

- En cas d'urgence, vous pouvez ajouter au vase d'expansion de l'eau ne contenant pas de liquide de refroidissement, de manière à pouvoir vous rendre à une station-service. Dans un tel cas, le circuit de refroidissement devra être vidangé le plus tôt possible et être rempli d'une solution à parts égales de liquide de refroidissement et d'eau distillée. L'utilisation d'eau sans liquide de refroidissement risque d'entraîner des dommages au moteur par la corrosion, la surchauffe ou le gel.
- **N'utilisez pas d'antigel à base d'alcool ou de méthanol, ni de liquide de refroidissement mélangé à de tels produits.** L'alcool et les autres liquides peuvent entraîner des dommages au moteur causés par une surchauffe ou le gel.
- **N'ajoutez pas d'inhibiteurs ou d'additifs au liquide de refroidissement.** Cela risque de réduire et de compromettre la protection anticorrosion du liquide de refroidissement.

Pour les véhicules équipés de circuits de trop-plein de refroidissement avec bouchon de vase d'expansion non pressurisé, ajoutez du liquide de refroidissement lorsque le moteur a refroidi. Ajoutez le mélange de liquide de refroidissement et d'eau approprié jusqu'au repère « cold full » (niveau à froid). Pour tous les autres véhicules équipés d'un circuit de refroidissement à dégazage avec un bouchon pressurisé, ou pour les véhicules équipés d'un circuit de trop-plein et dont le bouchon taré de vase d'expansion doit être retiré du radiateur, procédez comme suit.

**AVERTISSEMENT : Pour réduire les risques de blessures, assurez-vous que le moteur a refroidi avant de dévisser le bouchon taré du vase d'expansion. Étant donné que le circuit de refroidissement est sous pression, de la vapeur et du liquide brûlant peuvent jaillir lorsque le bouchon est légèrement desserré.**

1. Avant de commencer, arrêtez le moteur et laissez-le refroidir.
2. Une fois le moteur refroidi, placez un chiffon épais sur le bouchon taré du vase d'expansion (un réservoir en plastique opaque). Tournez le bouchon lentement dans le sens contraire des aiguilles d'une montre (vers la gauche), jusqu'à ce que la pression commence à se dissiper.

## Entretien et caractéristiques

3. Écartez-vous et laissez la pression se dissiper.
4. Lorsque vous êtes certain que la pression est dissipée, saisissez le bouchon, toujours enveloppé du chiffon, et continuez de le tourner dans le sens contraire des aiguilles d'une montre pour l'enlever.
5. Remplissez lentement le vase d'expansion avec le mélange approprié (voir précédemment) jusqu'à la plage de niveau indiquée ou jusqu'au repère de niveau à froid. Si vous avez enlevé le bouchon du radiateur d'un circuit de trop-plein, remplissez presque complètement le radiateur, de façon à voir le liquide.
6. Remettez le bouchon en place. Tournez-le jusqu'à ce qu'il soit fermement serré (le bouchon doit être correctement serré pour éviter toute fuite de liquide de refroidissement.)

Après tout ajout de liquide de refroidissement, faites tourner le moteur pendant quelques minutes afin de mélanger le liquide. Vérifiez la concentration du liquide de refroidissement. Avant de retirer le bouchon taré de vase d'expansion (revoyez les étapes précédentes de retrait du bouchon), assurez-vous que le moteur ne tourne pas et qu'il a refroidi. Vérifiez la concentration en consultant la rubrique *Vérification du liquide de refroidissement du moteur*. Si la concentration du mélange n'est pas à parts égales (protection à  $-36\text{ °C}$  [ $-34\text{ °F}$ ]), vidangez une partie du liquide de refroidissement pour ajuster la concentration. L'obtention d'une concentration à parts égales peut nécessiter plusieurs vidanges et ajouts.

Après chaque ajout de liquide de refroidissement, le niveau dans le vase d'expansion doit être vérifié au terme des cycles de conduite qui suivront. Au besoin, ajoutez suffisamment de mélange à parts égales pour ramener le liquide de refroidissement au niveau approprié.

Demandez à votre concessionnaire d'inspecter le circuit de refroidissement si vous devez ajouter plus d'un litre (1 pinte US) de liquide de refroidissement par mois dans le réservoir. Il se peut qu'il y ait une fuite dans le circuit de refroidissement. Le fonctionnement d'un moteur dont le niveau de liquide de refroidissement est bas peut entraîner sa surchauffe et des dommages.

### Liquide de refroidissement recyclé du moteur

**Les méthodes de recyclage du liquide de refroidissement ne produisent pas toutes un liquide répondant aux normes Mazda. L'utilisation d'un liquide de refroidissement recyclé qui ne répond pas aux normes Mazda peut endommager le moteur et les composants du circuit de refroidissement.**

## Entretien et caractéristiques



Prenez toujours toutes les précautions nécessaires ou réglementaires avant de vous débarrasser des liquides de vidange de votre véhicule. Consultez les centres locaux de recyclage pour tout renseignement sur le recyclage et la récupération de ces liquides.

### Contenance du circuit de refroidissement

Pour connaître la contenance en liquide du circuit de refroidissement de votre véhicule, consultez la rubrique *Contenances* du présent chapitre.

Remplissez le vase d'expansion de votre véhicule selon les directives fournies dans la rubrique *Ajout de liquide de refroidissement* de ce chapitre.

### Conditions climatiques rigoureuses

Si vous conduisez lors de températures très froides (inférieures à  $-36\text{ }^{\circ}\text{C}$  [ $-34\text{ }^{\circ}\text{F}$ ] ) :

- **il se peut qu'il soit nécessaire d'augmenter la concentration de liquide de refroidissement à plus de 50 %;**
- **ne dépassez JAMAIS une concentration de 60 %;**
- **une concentration du liquide de refroidissement supérieure à 60 % diminuera les caractéristiques de protection par le liquide de refroidissement contre la surchauffe du moteur et peut causer des dommages au moteur;**
- **consultez le tableau figurant sur le contenant du liquide de refroidissement pour vous assurer que la concentration de liquide utilisée dans votre véhicule le protégera du gel aux températures par lesquelles vous conduisez en hiver.**

Si vous conduisez par temps très chaud :

- **il est quand même nécessaire de maintenir la concentration du liquide de refroidissement à plus de 40 %;**
- **n'utilisez JAMAIS de liquide de refroidissement dont la concentration est inférieure à 40 %;**
- **le fait de diminuer la concentration du liquide de refroidissement à moins de 40 % réduira les caractéristiques de protection par le liquide de refroidissement contre la corrosion du moteur et peut endommager le moteur;**
- **le fait de diminuer la concentration du liquide de refroidissement à moins de 40 % réduira les caractéristiques de protection par le liquide de refroidissement contre le gel et peut endommager le moteur;**

## Entretien et caractéristiques

- **consultez le tableau figurant sur le contenant du liquide de refroidissement pour vous assurer que la concentration de liquide utilisée dans votre véhicule le protégera correctement aux températures par lesquelles vous conduisez.**

Les véhicules conduits toute l'année dans des climats tempérés devraient être remplis d'un mélange à parts égales de liquide de refroidissement du moteur et d'eau distillée pour obtenir une protection optimale du système de refroidissement et du moteur.

### CARBURANTS POUR VÉHICULES AUTOMOBILES

#### Consignes de sécurité importantes

**AVERTISSEMENT** : Ne remplissez pas le réservoir excessivement, car la pression risquerait d'entraîner une fuite ou une giclée de carburant et des risques d'incendie.

**AVERTISSEMENT** : Le circuit d'alimentation peut être sous pression. Si le bouchon du réservoir laisse échapper des vapeurs ou si vous entendez un sifflement pendant que vous le dévissez, laissez les vapeurs se dissiper avant de l'enlever complètement. Si ces directives ne sont pas suivies, le carburant peut gicler et causer des blessures.

**AVERTISSEMENT** : L'emploi d'un bouchon de réservoir de carburant autre que celui prévu pour votre véhicule peut provoquer, par une surpression ou par une dépression créée dans le réservoir, des dégâts au circuit d'alimentation ou la perte du bouchon en cas de collision, ce qui pourrait entraîner des blessures.

**AVERTISSEMENT** : Les carburants destinés aux véhicules automobiles peuvent présenter des risques de blessures graves, voire mortelles, si les précautions nécessaires ne sont pas prises.

**AVERTISSEMENT** : L'essence peut contenir du benzène, lequel est un produit cancérigène.

## Entretien et caractéristiques

Respectez les consignes suivantes lors de la manipulation de carburant automobile :

**AVERTISSEMENT : l'ingestion de carburant automobile peut présenter des risques graves, voire mortels. Les carburants comme l'essence sont extrêmement toxiques et peuvent, en cas d'ingestion, entraîner la mort ou causer des lésions permanentes. En cas d'ingestion, consultez immédiatement un médecin, même si les effets ne sont pas immédiatement apparents. Les effets toxiques du carburant peuvent prendre plusieurs heures avant de se manifester;**



- éteignez toute flamme ou article de fumeur allumé avant de faire le plein;
- coupez toujours le contact avant de faire le plein;
- évitez d'inhaler des vapeurs de carburant. Leur inhalation peut provoquer l'irritation des yeux et des voies respiratoires. L'exposition prolongée à des vapeurs de carburant peut provoquer des malaises graves et des lésions permanentes;
- faites attention pour ne pas recevoir de carburant dans les yeux. En cas d'éclaboussures dans les yeux, retirez vos verres de contact si vous en portez, rincez-vous les yeux à grande eau pendant 15 minutes et consultez un médecin. Si ces directives ne sont pas suivies, vous courez des risques de lésions permanentes;
- les carburants peuvent également être nocifs lorsqu'ils sont absorbés par la peau. En cas d'éclaboussures sur la peau ou sur les vêtements, enlevez les vêtements souillés; lavez immédiatement à l'eau et au savon la partie du corps atteinte. Le contact répété ou prolongé du carburant ou de ses vapeurs avec la peau peut provoquer de l'irritation.
- les personnes qui sont traitées pour l'alcoolisme et qui prennent des médicaments comme « Antabuse » ou d'autres formes de disulfiram

## Entretien et caractéristiques

doivent être particulièrement prudentes. L'inhalation de vapeurs d'essence ou le contact de l'essence avec la peau peut provoquer des effets secondaires. Chez les personnes sensibles, il y a risque de lésions ou malaises graves. En cas d'éclaboussures sur la peau, lavez immédiatement à l'eau et au savon la partie du corps atteinte. En cas d'effets indésirables, consultez immédiatement un médecin.

- Les distributeurs d'essence, qui ont converti plusieurs stations de distribution en pompes libre-service, révèlent qu'une augmentation des incendies causés par l'électricité statique au moment de faire le plein a été notée, plus particulièrement lorsque ce sont des femmes qui sont impliquées dans le processus de remplissage. Les distributeurs suggèrent de ne pas remonter dans le véhicule pendant le remplissage pour éviter le risque, en touchant un objet de métal, de créer une nouvelle charge électrique, qui ne pourrait être neutralisée avant de reprendre le pistolet de distribution.

**AVERTISSEMENT : Lorsque vous faites le plein, arrêtez toujours le moteur et tenez éloignée du goulot de remplissage toute source possible d'étincelles ou de flammes. Ne fumez jamais pendant que vous faites le plein. Dans certaines conditions, les vapeurs de carburant peuvent être extrêmement dangereuses. Évitez le plus possible d'inhaler des vapeurs de carburant.**

**AVERTISSEMENT : L'écoulement de carburant dans un pistolet de distribution d'essence peut créer de l'électricité statique. Cette électricité statique peut provoquer un incendie lors du remplissage d'un contenant qui n'est pas à la masse. N'oubliez pas de mettre le contenant sur le sol avant de le remplir de carburant.**

Pour éviter la présence d'électricité statique lors du remplissage d'un contenant qui n'est pas à la masse, procédez comme suit :

- placez le contenant à carburant (un contenant approuvé) sur le sol;
- NE REMPLISSEZ JAMAIS le contenant lorsqu'il se trouve dans le véhicule (y compris dans l'aire de chargement);
- lors du remplissage, gardez le pistolet de distribution d'essence en contact avec le contenant;
- N'UTILISEZ PAS d'objet pour bloquer la gâchette du pistolet du distributeur d'essence en position de remplissage.

## Entretien et caractéristiques

### Choix du carburant approprié

- **N'utilisez que du carburant SANS PLOMB. L'utilisation de carburants au plomb est interdite par la loi et pourrait entraîner un endommagement de votre véhicule.**
- **N'utilisez pas de carburant contenant du méthanol. Son usage peut endommager des éléments essentiels du circuit d'alimentation.**
- **Votre véhicule n'est pas conçu pour consommer du carburant ou des additifs contenant des éléments métalliques, y compris les additifs à base de manganèse.**
- **Les réparations occasionnées par l'emploi d'un carburant non approprié peuvent ne pas être couvertes par la garantie.**

### Indice d'octane recommandé

Votre véhicule est conçu pour consommer de l'essence « ordinaire » sans plomb ayant un indice d'octane (R+M)/2 de 87.

Mazda déconseille l'utilisation d'essence « ordinaire » à l'indice d'octane de 86 ou moins, que l'on trouve dans certaines régions en haute altitude.



**REMARQUE :** Vous n'avez aucune raison de vous inquiéter d'un léger cliquetis occasionnel du moteur. Toutefois, si le moteur cogne sans cesse alors que vous employez un carburant à l'indice d'octane recommandé et ce, peu importe les conditions de conduite, consultez votre concessionnaire Mazda autorisé afin de prévenir des dégâts au moteur.

### Qualité du carburant

**REMARQUE :** Si vous éprouvez des difficultés au démarrage, si le régime de ralenti du moteur est irrégulier ou si le moteur hésite à l'accélération, essayez une autre marque d'essence sans plomb « ordinaire ». Le supercarburant sans plomb est déconseillé (en particulier aux États-Unis), car il pourrait aggraver ces problèmes. Si le problème persiste, consultez votre concessionnaire Mazda autorisé.

Si vous utilisez un carburant de bonne qualité, à l'indice d'octane recommandé, vous n'avez pas à ajouter d'additifs vendus sur le marché.

**Ceux-ci risquent d'endommager le circuit d'alimentation de votre véhicule. Les réparations destinées à remédier aux problèmes causés par l'utilisation de ces produits risquent de ne pas être couvertes par votre garantie.**

## Entretien et caractéristiques

La plupart des constructeurs mondiaux de véhicules approuvent la Charte mondiale des carburants, qui détermine les normes de l'essence pour assurer un meilleur rendement de votre véhicule et la meilleure protection contre la pollution atmosphérique. Mazda recommande d'employer une essence conforme aux normes de la Charte mondiale des carburants si cette essence est disponible dans votre région. Renseignez-vous auprès de votre station-service pour obtenir plus de détails sur l'essence conforme aux normes de la Charte mondiale des carburants.

### Amélioration de la qualité de l'air

Mazda appuie l'utilisation d'essence à combustion propre reformulée pour améliorer la qualité de l'air.

### Panne sèche

Évitez de tomber en panne sèche car cela risque de nuire aux éléments du groupe motopropulseur.

En cas de panne sèche :

- une fois que vous aurez effectué le plein, il est possible que vous ayez besoin de lancer le moteur à plusieurs reprises avant que le circuit d'alimentation ne commence à pomper le carburant du réservoir vers le moteur;
- le témoin  peut s'allumer. Pour obtenir de plus amples renseignements sur le témoin d'anomalie du moteur, consultez le chapitre *Instruments*.

### Bouchon de réservoir de carburant

Le bouchon du réservoir de carburant est conçu pour s'ouvrir et se fermer en un huitième de tour.

Pour remplir le réservoir de votre véhicule :

1. Coupez le contact.
2. Tirez la poignée d'ouverture de la trappe de carburant pour ouvrir la trappe de carburant.
3. Tournez avec précaution le bouchon du réservoir d'un huitième de tour dans le sens inverse des aiguilles d'une montre, jusqu'à la butée.
4. Tirez pour retirer le bouchon du tuyau de remplissage.
5. Pour remettre en place le bouchon du réservoir, alignez les onglets du bouchon avec les encoches du tuyau de remplissage.



## Entretien et caractéristiques

6. Tournez le bouchon d'un huitième de tour dans le sens des aiguilles d'une montre, jusqu'à la butée.

Si, après avoir fait le plein, le témoin de vérification du bouchon de réservoir d'essence s'allume et demeure allumé lorsque le moteur est mis en marche, le bouchon du réservoir peut être mal vissé. Coupez le contact, enlevez le bouchon et alignez-le correctement avec les encoches du goulot puis remettez-le de nouveau en place en vous assurant de bien le serrer. Le témoin devrait s'éteindre après trois cycles de conduite lorsque le bouchon du réservoir de carburant est bien vissé. Un cycle de conduite consiste en un départ à froid, suivi d'un cycle de conduite urbain et sur route.

**Si vous devez remplacer le bouchon de réservoir de carburant, remplacez-le par un bouchon conçu pour votre véhicule. L'emploi d'un bouchon autre qu'un bouchon d'origine Mazda peut entraîner l'annulation de la garantie en cas de dommages causés au réservoir ou au circuit d'alimentation.**

**AVERTISSEMENT : Le circuit d'alimentation peut être sous pression. Si le bouchon du réservoir laisse échapper des vapeurs ou si vous entendez un sifflement pendant que vous le dévissez, laissez les vapeurs se dissiper avant de l'enlever complètement. Si ces directives ne sont pas suivies, le carburant peut gicler et causer des blessures.**

**AVERTISSEMENT : L'emploi d'un bouchon de réservoir de carburant autre que celui prévu pour votre véhicule peut provoquer, par une surpression ou par une dépression créée dans le réservoir, des dégâts au circuit d'alimentation ou la perte du bouchon en cas de collision, ce qui pourrait entraîner des blessures.**

### Filtre à carburant

Contactez votre concessionnaire agréé Mazda pour le remplacement de ce filtre. Consultez le Section entretien pour connaître les intervalles requis.

**Remplacez ce filtre uniquement par un filtre Mazda d'origine, sinon la garantie risque d'être annulée en cas de dégâts au circuit d'alimentation de votre véhicule.**

## Entretien et caractéristiques

### RÉDUCTION DE LA CONSOMMATION DE CARBURANT

#### Méthodes de calcul

C'est vous, le conducteur, qui êtes le mieux placé pour estimer la consommation de carburant de votre véhicule. La tenue régulière d'un registre le plus juste possible est le meilleur moyen d'obtenir de bons résultats. Le prix du carburant, les dates de remplissage du réservoir ou les lectures de la jauge NE sont PAS aussi efficaces pour calculer la consommation. Durant la période de rodage, c'est-à-dire durant les premiers 1 600 km (1 000 mi), le calcul de la consommation de carburant n'est pas recommandé. Vous obtiendrez des résultats plus précis après avoir parcouru entre 3 000 et 5 000 km (2 000 à 3 000 mi).

#### Plein de carburant

La contenance publiée du réservoir de carburant de votre véhicule est égale à la contenance nominale indiquée à la rubrique *Contenances* de ce chapitre.

Cette contenance publiée représente la contenance utile du réservoir telle que la jauge l'indique, plus la réserve de carburant qui subsiste lorsque la jauge indique que le réservoir est vide. La contenance utile représente la différence entre la contenance d'un réservoir plein et sa contenance lorsque la jauge indique que le réservoir est vide. La réserve à vide est le faible volume de carburant restant lorsque la jauge indique que le réservoir est vide.

**Le volume de carburant utilisable de la réserve à vide varie et celui-ci ne doit pas être considéré suffisant pour augmenter l'autonomie. Lorsque la jauge indique vide, il se peut qu'il soit impossible de remplir le réservoir avec un volume de carburant égal à sa contenance publiée, en raison de cette réserve qui reste dans le réservoir.**

Pour obtenir des résultats constants lorsque vous faites le plein de carburant :

- placez le commutateur d'allumage à la position d'arrêt avant de faire le plein. Si le moteur reste en marche, la lecture sera erronée;
- remplissez le réservoir au même débit de remplissage (lent - moyen - rapide) chaque fois que vous faites le plein;
- lors du remplissage, limitez à deux le nombre de déclenchements du pistolet;
- utilisez toujours une essence ayant l'indice d'octane préconisé;

## Entretien et caractéristiques

- utilisez une essence de bonne qualité, de préférence une marque nationale réputée;
- faites toujours le plein de carburant du même côté de la pompe, avec le véhicule orienté dans la même direction;
- le véhicule doit également être dans les mêmes conditions de poids, avec la charge répartie de la même manière.

C'est la régularité dans la manière de faire le plein qui donne les meilleurs résultats.

### Calcul de la consommation de carburant

1. Remplissez complètement le réservoir de carburant et notez le kilométrage (ou le millage) au compteur.
2. Chaque fois que vous faites le plein, notez la quantité de carburant ajoutée au réservoir (en litres ou en gallons US).
3. Après avoir fait le plein au moins trois à cinq fois, refaites le plein et notez le kilométrage.
4. Soustrayez le kilométrage initial au compteur du kilométrage courant.
5. Calculez votre consommation à l'aide de l'une des formules suivantes :

Calcul 1 : **litres consommés x 100 ÷ total des kilomètres parcourus.**

Calcul 2 : **total des milles parcourus ÷ total des gallons US consommés.**

Tenez un registre de votre kilométrage et de vos achats de carburant pendant au moins un mois en notant le type de conduite (en ville ou sur autoroute). Ceci vous fournira une estimation plus précise de la consommation dans les conditions de conduite courantes. De plus, la tenue d'un registre durant l'été et durant l'hiver vous donnera une idée de l'effet de la température sur la consommation. En général, la consommation augmente lorsque la température est basse.

### Conduite – bonnes habitudes de conduite et réduction de la consommation

Lisez attentivement les conseils qui suivent pour acquérir de bonnes habitudes de conduite et réduire votre consommation de carburant.

## Entretien et caractéristiques

### **Habitudes de conduite**

- Une conduite souple et régulière peut améliorer la consommation jusqu'à 10 %.
- Une vitesse régulière et soutenue donne toujours une meilleure consommation.
- Le fonctionnement du moteur au ralenti durant de longues périodes (plus d'une minute) a pour effet de gaspiller le carburant.
- Essayez de prévoir à temps vos arrêts. Le fait de ralentir peut, dans certains cas, éliminer le besoin de vous arrêter.
- Les accélérations brutales peuvent gaspiller le carburant.
- Ralentissez graduellement.
- Ne faites pas d'excès de vitesse (la conduite à 105 km/h [65 mi/h] augmente la consommation de 15 % par rapport à la conduite à 88 km/h [55 mi/h]).
- L'emballement du moteur avant son arrêt peut gaspiller du carburant.
- L'utilisation du climatiseur et du dégivreur peut augmenter la consommation.
- Il est recommandé de désactiver le programmeur de vitesse lors de la conduite sur route vallonnée, car le passage répété entre la troisième (3) et la quatrième (4) vitesse augmente la consommation.
- Le réchauffement du moteur par temps froid avant le départ n'est pas nécessaire et augmente la consommation.
- L'habitude de laisser le pied reposer sur la pédale de frein pendant la conduite peut gaspiller le carburant.
- Groupez vos sorties pour faire vos courses et, dans la mesure du possible, évitez la conduite exigeant des arrêts fréquents.

### **Entretien**

- Maintenez les pneus gonflés à la pression préconisée et n'utilisez que des pneus de dimensions appropriées.
- La conduite d'un véhicule qui présente un alignement déréglé augmente la consommation.
- Utilisez l'huile moteur préconisée. Consultez la rubrique *Lubrifiants prescrits* de ce chapitre.
- Faites effectuer les interventions d'entretien conformément aux intervalles prescrits. Effectuez toutes les opérations d'entretien périodique telles que prescrites par le Section entretien fourni avec votre véhicule.

## Entretien et caractéristiques

### Conditions de conduite

- Le chargement d'un véhicule ou la traction d'une remorque, quelle que soit la vitesse à laquelle vous roulez, augmentent la consommation de carburant.
- Le transport d'une charge non nécessaire augmente la consommation (l'autonomie diminue d'environ 0,4 km/L [1 mi/g US] pour chaque charge de 180 kg [400 lb] transportée).
- La pose d'accessoires sur le véhicule (pare-insectes, arceaux de sécurité ou bandeaux lumineux, marchepieds, porte-skis ou porte-bagages) augmente la consommation.
- L'utilisation d'un carburant mélangé à de l'alcool augmente la consommation.
- La consommation peut être plus élevée durant les 12 à 16 premiers kilomètres (8 à 10 milles) de conduite par basse température.
- Il est plus économique de conduire sur route plate que sur route vallonnée.
- Les boîtes de vitesses contribuent à une meilleure consommation lorsqu'elles sont dans le rapport le plus élevé avec une pression constante sur la pédale d'accélérateur.
- Relevez les glaces lors de la conduite à grande vitesse.

### Autocollant de l'EPA du pare-brise

Un autocollant de l'EPA (Agence américaine de protection de l'environnement) doit être apposé sur le pare-brise de chaque nouveau véhicule. Contactez votre concessionnaire si cet autocollant n'a pas été apposé sur votre véhicule. Cet autocollant a pour but de vous permettre de comparer votre consommation de carburant avec celle d'autres véhicules.

Il est important de prendre note des chiffres qui apparaissent dans la case inférieure gauche de l'autocollant apposé sur le pare-brise. Ces chiffres indiquent la consommation en L/100 km (mi/g US) à laquelle vous pouvez vous attendre dans des conditions de conduite optimales. La consommation de votre véhicule peut varier selon vos habitudes de conduite.

## Entretien et caractéristiques

### DISPOSITIFS ANTIPOLLUTION

Votre véhicule est équipé d'une panoplie de dispositifs antipollution et d'un réacteur catalytique qui permettent d'assurer la conformité aux normes antipollution en vigueur. Pour assurer le bon fonctionnement continu du réacteur catalytique et des dispositifs antipollution, respectez les conseils suivants :

- N'utilisez que le type de carburant préconisé.
- Évitez de tomber en panne sèche.
- Ne coupez pas le contact quand le véhicule roule, particulièrement si vous roulez à haute vitesse.
- Faites effectuer les interventions d'entretien conformément aux intervalles prescrits dans le Section entretien.

Les interventions du Calendrier périodique sont essentielles pour assurer la longévité et le bon rendement de votre véhicule et des dispositifs antipollution.

Si des pièces autres que des pièces Mazda sont utilisées pour le remplacement ou la réparation des dispositifs antipollution, ces pièces doivent être équivalentes aux pièces d'origine Mazda en termes de rendement et de durabilité.

**AVERTISSEMENT : Ne stationnez pas, ne faites pas tourner le moteur au ralenti et ne conduisez pas votre véhicule sur du gazon sec ou tout autre revêtement de sol sec. Les dispositifs antipollution ont pour effet d'élever la température du compartiment moteur et de la tuyauterie d'échappement au point de pouvoir provoquer un incendie sur de tels sols.**

Soyez alerte pour repérer les fuites, les odeurs insolites, la fumée, une perte de puissance du moteur, l'illumination du témoin , du témoin du circuit de charge ou de température du moteur. De telles conditions peuvent parfois indiquer une anomalie des dispositifs antipollution.

**AVERTISSEMENT : Des fuites d'échappement peuvent entraîner la pénétration de gaz dangereux voire mortels dans l'habitacle.**



N'apportez pas de modifications non autorisées au véhicule ou au moteur. La loi interdit à quiconque possède, construit, répare, entretient, vend, loue, échange des véhicules ou exploite un parc automobile

## Entretien et caractéristiques

d'enlever sciemment tout dispositif antipollution ou de l'empêcher de fonctionner. Les renseignements sur les dispositifs antipollution de votre véhicule figurent sur l'étiquette de contrôle des émissions du véhicule, apposée sur le moteur ou à proximité. Cette étiquette indique la cylindrée et donne certaines caractéristiques nécessaires à la mise au point du moteur.

Consultez votre « Guide de garantie » pour de plus amples renseignements sur la garantie des dispositifs antipollution.

### Préparation aux contrôles d'inspection et d'entretien

Dans certaines régions, la loi peut exiger un contrôle d'inspection et d'entretien du circuit de diagnostic embarqué. Si le témoin  s'allume, consultez la description de ce témoin dans la rubrique Témoins et carillons du chapitre *Instruments*. Votre véhicule risque d'échouer à ce contrôle si le témoin  est allumé.

Après une intervention sur le groupe motopropulseur ou sur la batterie, le circuit de diagnostic embarqué n'est pas immédiatement en état de subir un contrôle d'inspection et d'entretien. La durée de conduite minimale pour rétablir les fonctions du circuit de diagnostic embarqué en vue d'un tel contrôle est d'environ trente minutes, en cycle urbain et sur autoroute, comme indiqué ci-dessous :

- tout d'abord, au moins dix minutes de conduite sur autoroute;
- ensuite, au moins vingt minutes de conduite en cycle urbain au cours desquelles vous effectuerez au moins quatre périodes de fonctionnement du moteur au ralenti.

Laissez reposer le véhicule au moins huit heures avec le moteur arrêté. Mettez ensuite le moteur en marche et effectuez le cycle de conduite décrit ci-dessus. Le moteur doit se réchauffer et atteindre sa température normale de fonctionnement. N'arrêtez pas le moteur avant d'avoir terminé le cycle de conduite ci-dessus.

## Entretien et caractéristiques

### VÉRIFICATION ET AJOUT DE LIQUIDE DE DIRECTION ASSISTÉE

Vérifiez le niveau du liquide de direction assistée. Consultez le Section entretien pour connaître les intervalles d'entretien requis. Si l'ajout de liquide est nécessaire, ajoutez uniquement de l'huile pour boîte de vitesses automatique MERCON®.

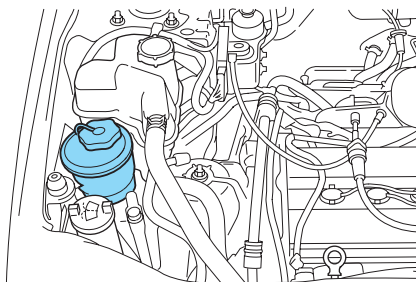

1. Mettez le moteur en marche et laissez-le tourner jusqu'à ce qu'il atteigne sa température normale de fonctionnement (l'aiguille du thermomètre du liquide de refroidissement approchera le centre de la plage normale entre « H » et « C »).
2. Pendant que le moteur tourne au ralenti, tournez le volant plusieurs fois à gauche et à droite.
3. Coupez le contact.
4. Vérifiez le niveau du liquide dans le réservoir. Il devrait se situer entre les repères MIN et MAX. N'ajoutez pas de liquide si le niveau se situe dans cette plage.

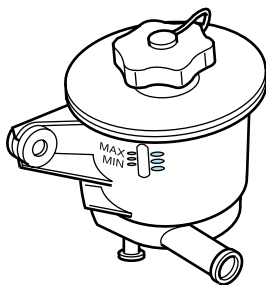

5. Si le niveau du liquide est insuffisant, ajoutez du liquide par petites quantités, en vérifiant le niveau à chaque fois, jusqu'à ce qu'il se trouve entre les repères MIN et MAX. N'oubliez pas de remettre le bouchon sur le réservoir.



## Entretien et caractéristiques

### RÉSERVOIR DE LIQUIDE DE FREIN/D'EMBRAYAGE (SELON L'ÉQUIPEMENT)

Les circuits de freinage et d'embrayage s'approvisionnent au même réservoir.

Le niveau du liquide diminue au fur et à mesure que les freins s'usent, et remonte lorsque les éléments du circuit de freinage sont remplacés. Si le niveau de liquide se situe entre les repères « MIN » et « MAX », il n'est pas nécessaire d'ajouter du liquide. Si le niveau du liquide est hors de la plage normale, les performances du circuit de freinage/d'embrayage (selon l'équipement) peuvent être compromises; faites vérifier le véhicule immédiatement par un concessionnaire Mazda autorisé.

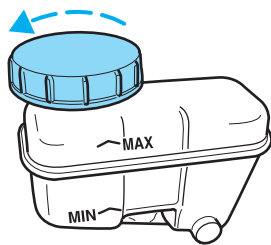

### HUILE POUR BOÎTE DE VITESSES

#### Vérification de l'huile pour boîte de vitesses automatique

Consultez le Section entretien pour connaître les intervalles de vérification du niveau d'huile et de vidange requis. La boîte-pont ne consomme pas d'huile. Néanmoins, si la boîte-pont ne fonctionne pas convenablement, par exemple si elle glisse, si le passage des vitesses est lent ou si vous remarquez des traces de fuite, le niveau d'huile doit être vérifié.

**L'huile pour boîte de vitesses se dilate à la chaleur. Il est préférable de vérifier le niveau d'huile de la boîte-pont à sa température normale, soit après environ 30 km (20 mi) de conduite. Si votre véhicule a été conduit pendant longtemps à haute vitesse, ou en circulation urbaine par temps chaud, ou encore utilisé pour la traction d'une remorque, arrêtez le véhicule pendant environ trente minutes pour permettre à l'huile de refroidir avant d'en vérifier le niveau.**

1. Conduisez sur environ 30 km (20 mi) ou jusqu'à ce que l'huile atteigne sa température normale de fonctionnement.
2. Arrêtez le véhicule sur une surface plane et serrez le frein de stationnement.

## Entretien et caractéristiques

3. Avec le frein de stationnement serré et votre pied sur la pédale de frein, faites démarrer le moteur et déplacez le levier de vitesse dans tous les rapports. Laissez le temps à la boîte de vitesses de s'engager dans chacun d'eux.
4. Placez ensuite le levier de vitesse en position de stationnement (P) et laissez le moteur en marche.
5. Retirez la jauge et essuyez-la avec un linge propre, sec et non pelucheux. Au besoin, pour situer l'emplacement de la jauge, consultez la rubrique *Identification des éléments du compartiment moteur* du présent chapitre.
6. Remettez la jauge à fond dans son tube.
7. Retirez-la de nouveau pour examiner le niveau du liquide. Celui-ci devrait se situer dans la plage hachurée qui indique la température normale de fonctionnement.

### Niveau d'huile trop bas

Ne conduisez pas votre voiture si le niveau d'huile se situe au bas de la jauge, par une température extérieure supérieure à 10 °C (50 °F).

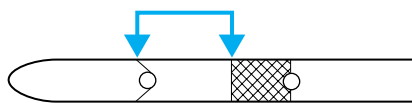

### Niveau approprié

Il est préférable de vérifier le niveau d'huile de la boîte de vitesses à des températures normales de fonctionnement situées entre 66 °C et 77 °C (150 °F et 170 °F), sur une surface plane. La température normale de fonctionnement peut être atteinte après un trajet d'environ 30 km (20 mi).

Le niveau de l'huile pour boîte de vitesses doit se trouver dans la plage hachurée qui indique la température normale de fonctionnement (66 °C à 77 °C [150 °F à 170 °F]).

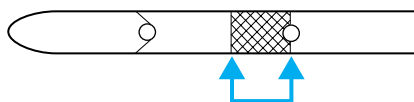

## Entretien et caractéristiques

### **Niveau d'huile trop élevé**

**Un niveau d'huile supérieur à la plage hachurée peut provoquer des anomalies de la boîte-pont.**

**Un excès d'huile peut causer des problèmes de passage ou d'engagement des vitesses ainsi que des dégâts.**

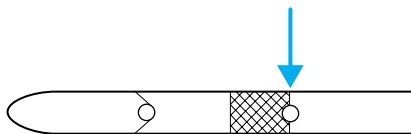

Un niveau excessif d'huile peut être causé par une surchauffe du moteur.

### **Ajout d'huile pour boîte de vitesses automatique**

Avant d'ajouter de l'huile, assurez-vous d'employer une huile appropriée. Le type de liquide utilisé figure généralement sur la jauge et dans la rubrique *Lubrifiants prescrits* de ce chapitre.

**L'emploi d'une huile pour boîte de vitesses automatique non homologuée peut endommager les éléments internes de la boîte-pont.**

Au besoin, versez 250 ml (1/2 chopine US) d'huile à la fois, par le tube de remplissage, jusqu'au niveau approprié.

Si le niveau d'huile dépasse le repère supérieur de la jauge, faites vidanger l'excès d'huile par un technicien qualifié.

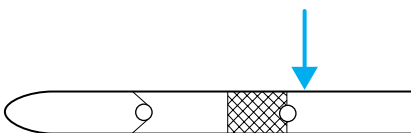

**Un excès d'huile peut causer des problèmes de passage ou d'engagement des vitesses ainsi que des dégâts.**

N'utilisez pas d'additifs supplémentaires d'huile pour boîte de vitesses, ni de produits de traitement de l'huile ou de nettoyage du moteur.

L'utilisation de ces produits peut affecter le fonctionnement de la boîte de vitesses et causer des dommages aux composantes internes de la boîte de vitesses.

## Entretien et caractéristiques

### Vérification et ajout d'huile pour boîte de vitesses manuelle

1. Nettoyez le bouchon de remplissage.
2. Enlevez le bouchon de remplissage et vérifiez le niveau d'huile.
3. L'huile doit arriver au bas de l'orifice de remplissage.

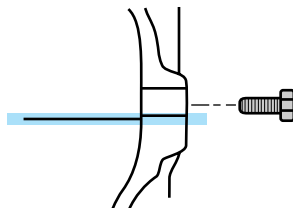

4. Ajoutez suffisamment d'huile pour que le niveau se situe au bas de l'orifice de remplissage.
5. Remettez le bouchon de remplissage en place et serrez-le à fond.

N'utilisez qu'un liquide conforme aux normes Mazda. Consultez la rubrique *Contenances* du présent chapitre.

### LIQUIDE D'EMBRAYAGE (BOÎTE-PONT MANUELLE)

Le maître-cylindre de l'embrayage et le maître-cylindre des freins font partie du même circuit. Tous deux peuvent être remplis par le maître-cylindre des freins en utilisant du liquide de frein. Pour obtenir de plus amples renseignements concernant le liquide de frein, consultez la rubrique *Liquide de frein* dans le présent chapitre.

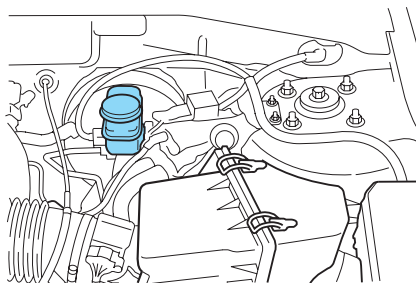

**AVERTISSEMENT : Le liquide de frein est un produit toxique. En cas de contact du liquide de frein avec les yeux, lavez-les à grande eau pendant quinze minutes. Si l'irritation des yeux persiste, consultez un médecin. En cas d'ingestion, faites boire de l'eau à la victime et faites-la vomir. Consultez immédiatement un médecin.**

## Entretien et caractéristiques

### ENTRETIEN DU FILTRE À AIR

Pour les intervalles de changement de l'élément filtrant, consultez la Section entretien.

Lors du changement de l'élément du filtre à air, n'utilisez qu'un élément de filtre à air d'origine Mazda.

**AVERTISSEMENT : Ne conduisez pas votre véhicule si le filtre à air est retiré. Une usure excessive de votre moteur pourrait alors en résulter.**

### Remplacement de l'élément filtrant du filtre à air

1. Desserrez le collier de serrage qui fixe le conduit d'admission d'air au couvercle du filtre à air et débranchez le conduit du couvercle.
2. Desserrez le collier de serrage qui fixe le couvercle du boîtier de filtre à air.
3. Séparez soigneusement les deux moitiés du boîtier du filtre à air.
4. Retirez l'élément filtrant du boîtier du filtre à air.
5. Essuyez le couvercle et le boîtier du filtre à air pour éliminer la poussière et les débris et assurer une bonne étanchéité.
6. Posez un élément filtrant neuf.

**Prenez soin de ne pas coincer les bords de l'élément filtrant entre le boîtier et le couvercle. Le filtre pourrait être endommagé, et comme il ne serait pas convenablement calé dans le boîtier, l'air non filtré entrerait directement dans le moteur.**

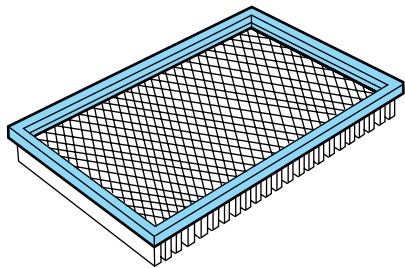

7. Remettez le couvercle du boîtier du filtre en place et fixez les brides.
8. Reposez le conduit d'admission d'air et fixez-le à l'aide du collier de serrage.

**Remarque :** L'emploi d'un élément filtrant différent non approprié risque de provoquer de graves dommages au moteur. La garantie risque d'être annulée en cas de dommages au moteur si un élément filtrant inapproprié est utilisé.

## Entretien et caractéristiques

### INFORMATION SUR L'INDICE DE QUALITÉ UNIFORME DES PNEUS

Les véhicules neufs sont équipés de pneus sur lesquels est inscrit un indice de qualité. L'indice de qualité se trouve, le cas échéant, sur le flanc du pneu, entre l'épaulement et la largeur de section maximale. Par exemple :

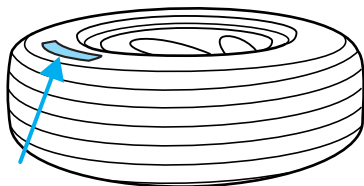

#### • indicateur d'usure 200 Adhérence AA Température A

Ces indices de qualité sont conformes à des normes établies par le United States Department of Transportation.

Les indices de qualité ne concernent que les pneus neufs montés sur les voitures de tourisme. Ces indices ne concernent pas les pneus à sculptures profondes, les pneus d'hiver, les pneus de secours gagne-place ou temporaires, les pneus avec un diamètre nominal de jante de 25 à 30 centimètres (10 à 12 pouces) ou les pneus de production limitée, définis selon la réglementation américaine pertinente.

#### Indices de qualité établis par le U.S. Department of Transportation :

Le U.S. Department of Transportation exige de Mazda qu'il fournisse aux acheteurs les données suivantes que nous reproduisons ici.

#### Usure de la bande de roulement

L'indice d'usure de la bande de roulement est une cote comparative qui indique le taux d'usure d'un pneu obtenu lors d'essais sur piste, sous contrôle gouvernemental. Par exemple, un pneu dont l'indice d'usure est de 150 dure une fois et demie (1,5) plus longtemps qu'un pneu d'indice 100 lors d'essais sur piste gouvernementale. Le rendement relatif d'un pneu dépend des conditions réelles d'utilisation, qui peuvent différer des conditions fixées par la norme en raison des habitudes de conduite, de l'entretien, de l'état des routes et du climat.

#### Adhérence AA A B C

Les indices d'adhérence, du plus élevé au plus bas, sont AA, A, B et C. Ils représentent l'aptitude d'un pneu à s'arrêter sur une chaussée mouillée. Cette aptitude a été évaluée lors d'essais en conditions contrôlées par le gouvernement sur des surfaces d'essai spécifiques d'asphalte ou de béton. Un pneu avec un indice C peut avoir une faible adhérence.

## Entretien et caractéristiques

**REMARQUE :** L'indice d'adhérence d'un pneu est basé sur des essais de freinage effectués en ligne droite et ne se rapporte aucunement à l'adhérence en accélération, en virage, en cas d'aquaplanage ou lors de conditions d'adhérence exceptionnelles.

### Température A B C

Les indices de température sont A (le meilleur), B et C, et représentent l'aptitude d'un pneu à résister à l'échauffement et à dissiper la chaleur lors d'essais effectués sous diverses conditions en laboratoire. Une utilisation continue à haute température peut entraîner la détérioration du pneu et en réduire la durée, tandis qu'une température excessive peut entraîner une défaillance soudaine du pneu. L'indice C correspond à un niveau de rendement auquel tous les pneus de voitures de tourisme doivent se conformer en vertu de la norme fédérale américaine no 109 sur la sécurité des véhicules automobiles. Les indices A et B indiquent qu'un pneu a fourni un meilleur rendement lors d'essais en laboratoire que le minimum exigé par la loi.

**AVERTISSEMENT :** La plage de température de ce pneu est établie en fonction d'un pneu suffisamment gonflé et dont la charge n'est pas excessive. La conduite à haute vitesse, le gonflage insuffisant des pneus ou une charge excessive (tous ces facteurs pris ensemble ou individuellement), peuvent entraîner un échauffement excessif et l'éclatement du pneu.

## ENTRETIEN DE VOS PNEUS

### Vérification de la pression de gonflage des pneus

- Utilisez un manomètre pour pneus précis.
- Vérifiez la pression lorsque les pneus sont froids, c'est-à-dire lorsque le véhicule a été arrêté pendant au moins une heure ou n'a pas roulé sur une distance de plus de 5 km (3 mi).
- Réglez la pression de gonflage à la pression prescrite sur l'étiquette d'homologation du véhicule ou sur l'étiquette de pneu.

**AVERTISSEMENT :** Un gonflage excessif ou insuffisant des pneus peut affecter la tenue de route du véhicule et provoquer des dégâts aux pneus, une perte de maîtrise ou un capotage du véhicule et des blessures corporelles.

## Entretien et caractéristiques

### Permutation des pneus

Les pneus de votre véhicule n'ayant pas tous les mêmes fonctions, ils ne s'usent donc pas toujours de la même façon. Pour assurer une usure uniforme des pneus de votre véhicule et ainsi leur permettre de durer plus longtemps, faites effectuer une permutation au moins tous les 24 000 km (16 000 mi). Si vous remarquez une usure non uniforme des pneus, faites-les vérifier.

- Permutation des quatre pneus

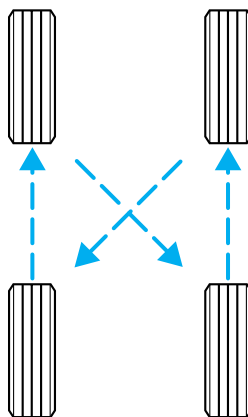

- Permutation des cinq pneus

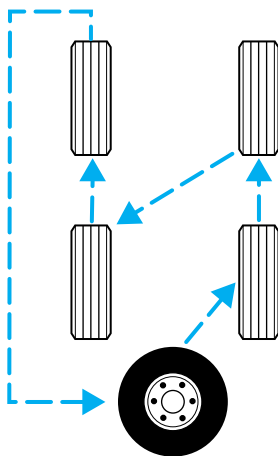



## Entretien et caractéristiques

### Remplacement des pneus

Remplacez tout pneu sur lequel le témoin d'usure est visible sur la bande de roulement.

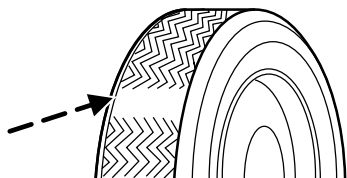

**AVERTISSEMENT** : Si vous devez remplacer vos pneus, ne combinez pas des pneus à carcasse radiale avec des pneus à carcasse diagonale. N'utilisez que des pneus dont les dimensions correspondent à celles indiquées sur l'étiquette d'homologation du véhicule. Veillez à ce que tous les pneus soient identiques quant aux dimensions et aux limites de vitesse et de charge. N'utilisez que les combinaisons de pneus indiquées sur l'étiquette. Si vous ne respectez pas ces précautions, la tenue de route du véhicule peut être compromise, ce qui peut entraîner une perte de maîtrise du véhicule, son renversement, de même que des blessures graves aux occupants.

**AVERTISSEMENT** : Ne remplacez pas vos pneus par des pneus haute performance ou des pneus de diamètre plus grand. Assurez-vous que tous les pneus de rechange sont de taille, de type, d'indice de charge et d'usure (p. ex. : tout-terrain, etc.) similaires aux pneus qui équipaient votre véhicule Mazda à l'origine. Une défaillance des pneus et un accident grave pourraient survenir si cette directive n'était pas respectée.

**AVERTISSEMENT** : Si vous ne respectez pas ces directives, la maniabilité du véhicule pourrait en être réduite, ce qui augmenterait les risques de perte de contrôle ou de renversement du véhicule et donc de blessures.

La conduite en mode 4 roues motrices avec une roue de secours provisoire n'est pas recommandée. Si vous devez passer en mode 4 roues motrices, ne dépassez pas une vitesse de 16 km/h (10 mi/h) et une distance de 80 km (50 mi).

## Entretien et caractéristiques

Des pneus plus grands ou plus petits que ceux qui équipaient votre véhicule à l'origine peuvent en outre affecter la précision de l'indicateur de vitesse.

### PNEUS D'HIVER ET DISPOSITIFS DE TRACTION

**REMARQUE :** Les pneus d'hiver doivent être de même dimension et posséder le même indice de qualité que les pneus actuellement sur le véhicule.

Les pneus de votre véhicule comportent une bande de roulement quatre saisons qui assure une bonne adhérence, qu'il pleuve ou qu'il neige. Cependant, dans certaines régions, des pneus d'hiver et des dispositifs de traction peuvent s'avérer nécessaires. Si vous devez utiliser des pneus d'hiver et des chaînes antidérapantes, nous vous recommandons d'utiliser des roues en acier de la même taille et conformes aux mêmes normes que celles d'origine.

Lorsque vous montez des dispositifs de traction et des pneus d'hiver sur votre véhicule, respectez les consignes suivantes :

- les câbles SAE de classe « S » doivent être utilisés uniquement sur l'essieu avant avec des pneus P235/70R16. Avec des pneus P215/70R16, des câbles SAE de classe « S » peuvent être utilisés sur les roues avant et arrière;
- ne montez pas de chaînes antidérapantes sur des roues à jante en aluminium. Les chaînes pourraient endommager les jantes;
- montez les câbles ou les chaînes de façon à ce qu'ils soient bien serrés et qu'ils ne risquent pas d'entrer en contact avec des fils électriques ou des canalisations de frein ou de carburant.

**Conduisez prudemment. Si vous entendez les câbles ou les chaînes frotter ou cogner contre la carrosserie, arrêtez le véhicule et resserrez les câbles. S'ils continuent de frotter ou de cogner, retirez-les pour éviter tout dommage au véhicule;**

- évitez de surcharger votre véhicule;
- retirez les câbles ou les chaînes dès qu'ils ne sont plus nécessaires;
- n'utilisez pas de câbles ni de chaînes sur une chaussée sèche;
- les isolants et les butées de suspension contribuent à éviter les dommages au véhicule. Ne retirez jamais ces éléments lorsque des pneus d'hiver ou des dispositifs antidérapants sont montés sur votre véhicule;
- ne dépassez pas 48 km/h (30 mi/h) lorsque des chaînes antidérapantes sont posées sur les roues de votre véhicule.

## Entretien et caractéristiques

### CONTENANCES

Liquide	Classification	Usage	Contenance
Liquide de frein	Liquide de frein à haut rendement DOT 3	tous	Remplir jusqu'au repère du réservoir
Huile moteur (avec changement du filtre)	SAE 5W-20	Moteur 2.0L Zetec I4	4,25 L (4,5 pintes US)
		Moteur Duratec 3.0L V6	5,2 L (5,5 pintes US)
Réservoir de carburant	S.O.	Moteur 2.0L Zetec I4	61 L (16 gallons US)
		Moteur Duratec 3.0L V6	61 L (16 gallons US)
Liquide de direction assistée	MERCON®	tous	Remplir jusqu'au repère du réservoir
Huile pour boîte de vitesses <sup>1</sup>	Catégorie API GL-4, SAE 75W-90	Boîte-pont manuelle (2 roues motrices)	2,7 L (2,85 pintes US) <sup>2</sup>
		Boîte-pont manuelle (4 roues motrices)	2,2 L (2,32 pintes US) <sup>2</sup>
	Huile pour boîte de vitesses automatique MERCON®	Moteur 3.0L avec boîte-pont automatique et refroidisseur d'huile	12,7 L (13,4 pintes US) <sup>3</sup>

## Entretien et caractéristiques

Liquide	Classification	Usage	Contenance
Boîte de transfert	Huile synthétique SAE 75W-140	4x4 (boîte automatique)	0,35 L (12 onces US)
	Catégorie API GL-5, SAE 80W-90	4x4 (boîte manuelle)	0,35 L (12 onces US)
Liquide de refroidissement du moteur <sup>4</sup>	Mazda de couleur jaune Premium.	Moteur 2.0L Zetec I4 avec boîte-pont manuelle	5 L (5.3 pintes US)
		Moteur Duratec 3.0L V6 avec boîte-pont automatique	10 L (10.6 pintes US)
Huile pour pont arrière	Lubrifiant pour pont arrière Premium catégorie API GL-5, SAE 80W-90	4x4	1,4 L (2, 96 chopines US) <sup>5</sup>
Liquide de lave-glace	S.O.	tous	2,6 L (2.7 pintes US)

<sup>1</sup> Assurez-vous d'utiliser l'huile pour boîte de vitesses appropriée. Les indications relatives à l'huile pour boîte de vitesses figurent sur la jauge ou sur la poignée de celle-ci. Les huiles MERCON® et MERCON® V ne sont pas interchangeables. NE MÉLANGEZ JAMAIS les huiles MERCON® et MERCON® V. Pour connaître les intervalles de vérification et de vidange, consultez la Section entretien.

<sup>2</sup>La contenance est déterminée en remplissant la boîte de vitesses jusqu'au bord inférieur de l'orifice de remplissage lorsque le véhicule est stationné sur une surface horizontale.

<sup>3</sup> Indique la contenance approximative à vide. Cette contenance peut varier en fonction de la taille du refroidisseur et de la présence ou non d'un refroidisseur intégré au réservoir. La quantité et le niveau d'huile de la boîte de vitesses doivent être déterminés à l'aide de la plage de fonctionnement normal indiquée sur la jauge.

## Entretien et caractéristiques

<sup>4</sup>.Ajoutez du liquide de refroidissement du type dont votre véhicule a été pourvu à l'usine. NE MÉLANGEZ PAS différentes couleurs ou différents types de liquide de refroidissement. N'UTILISEZ PAS de liquide de refroidissement du moteur longue durée (de couleur orange). Consultez la rubrique *Ajout de liquide de refroidissement* du présent chapitre.

<sup>5</sup> Remplissez jusqu'à un niveau de 6 à 14 mm (1/4 à 9/16 po) sous le bord inférieur de l'orifice de remplissage.

Pour de plus amples renseignements sur les graissages à effectuer, consultez votre concessionnaire autorisé Mazda.

### DIMENSIONS DES ROUES ET DES PNEUS

Catégorie de véhicule	Roue	Pneu	Roue de secours	Roue de secours
DX	6.5JJx16	215/70R16	17x4T	135/90R17
LX-V6/ES-V6 DX-V6 (-Porto Rico seulement)	7.0JJx16	235/70R16	17x4T	145/90R17

### CARACTÉRISTIQUES DU MOTEUR

Moteur	Moteur 2.0L Zetec I4 à double arbre à cames en tête	Moteur Duratec 3.0L V6 à double arbre à cames en tête
Cylindrée	121	181
Carburant requis	Indice d'octane de 87	Indice d'octane de 87
Ordre d'allumage	1-3-4-2	1-4-2-5-3-6
Écartement des électrodes	1,22 à 1,32 mm (0,048 à 0,052 po)	1,32 à 1,42 mm (0,052 à 0,056 po)
Système d'allumage	Allumage sans distributeur	Bobine intégrée à la bougie
Rapport volumétrique	9,6 à 1	10, à 1

## Entretien et caractéristiques

### DIMENSIONS DU VÉHICULE

Dimensions	Quatre portes en mm (en po)
(1) Hauteur du véhicule/hauteur maximale*	1 681 (66,2)/1 744 (68,7)*
(2) Voie avant/arrière	1 550 (61)/1 530 (60,2)
(3) Largeur hors-tout (carrosserie)	1 783 (70,2)
(4) Empattement	2 620 (103,1)
(5) Longueur hors-tout	4 394 (173)

\* Pour un véhicule à 4 roues motrices avec pneus de 405 mm (16 po) en option

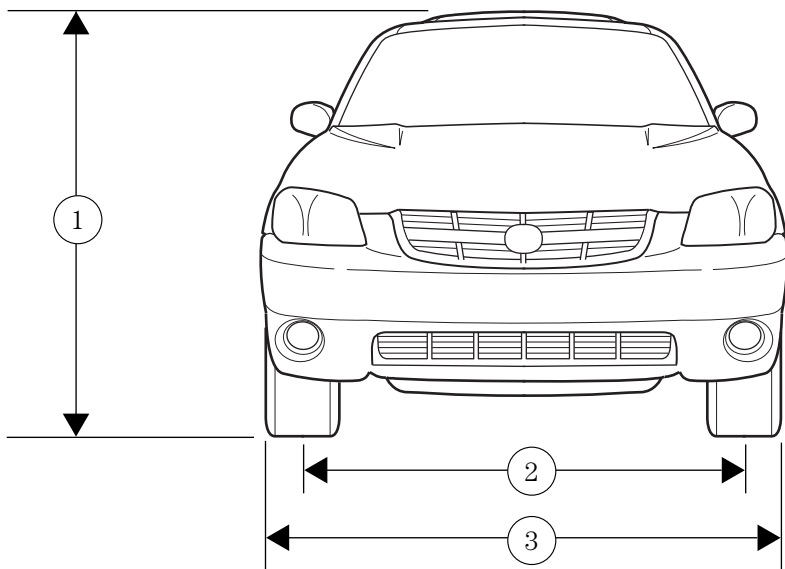

## Entretien et caractéristiques

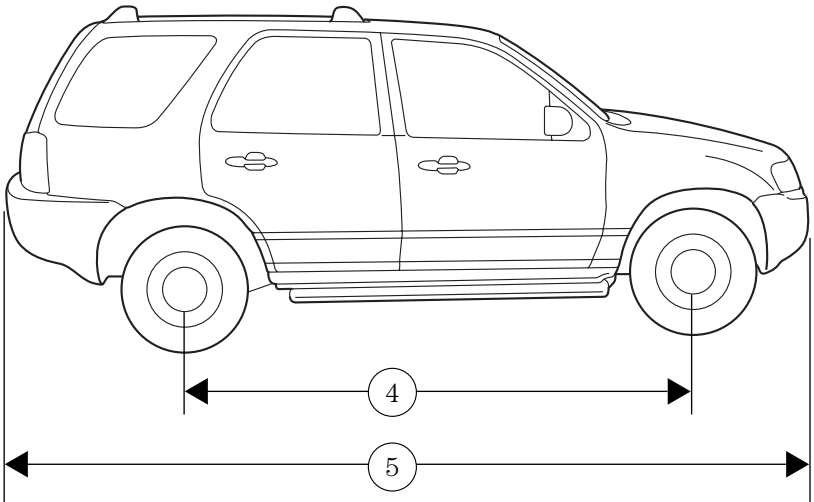

### IDENTIFICATION DE VOTRE VÉHICULE

#### Étiquette d'homologation du véhicule

La loi exige que chaque véhicule soit pourvu d'une étiquette d'homologation et prescrit également l'emplacement de cette étiquette. L'étiquette d'homologation est apposée sur le montant de pare-brise avant, du côté conducteur.

## Entretien et caractéristiques

### Numéro d'identification du véhicule (NIV)

Le numéro d'identification de votre véhicule figure sur une plaquette métallique située sur la planche de bord, côté conducteur. (Sur l'illustration, XXXX représente le numéro d'identification de votre véhicule.)

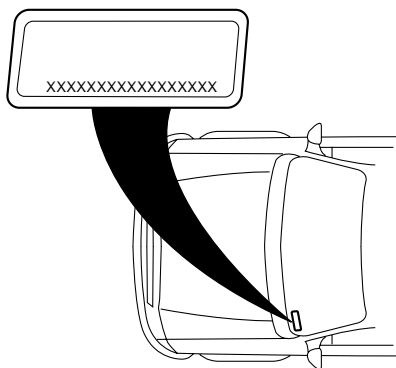

### Numéro de série du moteur

Le numéro de série du moteur (les huit derniers chiffres du numéro d'identification du véhicule) est gravé sur le bloc-cylindres, la boîte de vitesses, le châssis et la boîte de transfert (selon l'équipement).



### TÉLÉPHONES CELLULAIRES

Utilisation d'un téléphone cellulaire ou d'un autre appareil par le conducteur :

**AVERTISSEMENT : Le conducteur ne doit en aucun cas faire usage d'appareils comme un téléphone cellulaire, un ordinateur, une radio portative, un dispositif de navigation ou d'autres dispositifs similaires pendant qu'il conduit, puisque leur utilisation peut compromettre la sécurité des occupants du véhicule. La composition d'un numéro sur un téléphone cellulaire pendant la conduite occupe aussi les mains du conducteur. L'utilisation de ces appareils cause une perte de concentration du conducteur et peut causer un accident grave. Si un passager ne peut utiliser l'appareil, gardez-vous dans un endroit sécuritaire avant l'utilisation. Si l'utilisation d'un téléphone cellulaire est absolument nécessaire malgré cet avertissement, utilisez un système mains-libres afin d'avoir les mains disponibles pour la conduite du véhicule. N'utilisez jamais de téléphone cellulaire ni aucun autre appareil électrique pendant que vous conduisez; concentrez-vous plutôt sur la route car la conduite du véhicule requiert toute votre attention.**

**De plus, les distributeurs de carburant affichent une mise en garde concernant l'utilisation des téléphones cellulaires au moment de faire le plein, en raison des risques d'incendie susceptibles d'être déclenchés par l'électricité statique présente dans l'aire des pompes libre-service.**

# Index

- A**
- Aération de l'habitacle .....140
  - Alimentation prolongée des accessoires .....68
  - Ampoules .....54
  - Antiblocage (voir Freins) .....141
  - Antigel (voir Liquide de refroidissement) .....238
  - Antivol, alarme .....86
    - mise en veille de l'alarme .....86
    - mise hors circuit de l'alarme après déclenchement .....87
  - Appui-tête .....89, 92
  - Assistance à la clientèle .....202–203, 206
  - Avertissement concernant les téléphones cellulaires .....273
  - Avertisseurs (voir Témoins et carillons) .....10
  - Avis spécial véhicules convertis en ambulance .....5
- B**
- Batterie .....236
    - démarrage-secours .....194
    - électrolyte, premiers soins ....236
    - entretien .....236
    - sans entretien .....236
  - Boîte de vitesses
    - interverrouillage du levier sélecteur .....145
  - Boîte de vitesses
    - huile, vérification et appoint du niveau (boîte automatique) .....257
    - huiles, contenances .....267
  - Boîte de vitesses
    - automatique .....145
      - fonctionnement .....145
      - huile, contenances .....267
    - Boîte de vitesses manuelle
      - contenances .....267
  - Boîte-pont
    - huile, vérification et appoint du niveau (manuelle) .....260
    - manuelle .....151
  - Boîte-pont automatique
    - conduite avec .....148
    - huile, appoint du niveau .....257
    - huile, vérification du niveau ..257
  - Boîte-pont manuelle .....151
    - huile, vérification et appoint du niveau .....260
    - marche arrière .....153
  - Boîtier de distribution électrique (voir Fusibles) .....183
  - Bouchon de réservoir d'essence (voir Remplissage du réservoir de carburant) .....248
  - Bougies, caractéristiques .....270
- C**
- Calcul de la charge .....169
  - Capot .....228
  - Carburant .....244
    - additif détergent .....248
    - bouchon .....248
    - calcul de la consommation ....250
    - choix du carburant approprié .....247
    - commande d'ouverture de la trappe .....73

- comment améliorer la consommation .....250
  - contenance .....267
  - cotes de consommation de l'EPA et de Transports
    - Canada .....253
    - filtre, caractéristiques .....249
    - indice d'octane .....247, 270
    - les carburants et la sécurité ..244
    - panne sèche .....248
    - qualité .....247
    - remplissage du réservoir .....244, 248, 250
  - Ceintures de sécurité (voir Dispositifs de retenue) .....99, 101–104
  - Chaîne audio (voir Radio) ...18, 29
  - Chargement du véhicule .....166
  - Chauffage
    - appareil de chauffage et de climatisation .....47
  - Chauffe-moteur .....139
  - Clés
    - positions du commutateur d'allumage .....135
  - Climatisation
    - chauffage et climatisation à commande manuelle .....47
  - Commande de la température (voir Climatisation ou Chauffage) .....47
  - Commandes
    - siège à réglage électrique .....90
  - Commutateur d'allumage .....135, 270
  - Conditions particulières de conduite .....151, 158, 162
  - nappes d'eau
    - profondes .....161, 166
    - neige et verglas .....163
    - sable .....160
  - Conduite à travers des nappes d'eau .....166
  - Conduite hors-route avec une transmission intégrale (AWD) .....155
  - Console .....74
    - au pavillon .....64
  - Contenances .....267
  - Contenances des réservoirs .....267
  - Contrôle du circuit de diagnostic embarqué (OBD II) .....255
- D**
- Défauts compromettant la sécurité, déclaration .....213
  - Dégivreur
    - lunette arrière .....50
  - Dégivreur de lunette arrière .....50
  - Démarrage .....135–136, 138
  - Démarrage-secours .....194
  - Dépannage
    - démarrage-secours .....194
  - Dimensions du véhicule .....270
  - Direction assistée .....143
    - liquide, caractéristiques .....269
    - liquide, contenances .....267
    - liquide, vérification et appoint du niveau .....256
  - Directives en vue du chargement .....168

# Index

- Dispositif de retenue supplémentaire  
sac gonflable latéral .....118
- Dispositifs antipollution .....254
- Dispositifs de retenue .....99, 101–105
- ceinture sous-abdominale .....106
- ensemble prolongateur .....106
- entretien des ceintures de sécurité .....110
- pour adultes .....101–104
- pour enfants .....122–123
- témoin et carillon .....107–108
- Dispositifs de retenue pour enfant .....123
- ceintures de sécurité pour enfant .....123
- Éclairage
- feux de croisement .....52
- feux de jour .....51
- E**
- Embrayage
- conduite .....151
- liquide .....257, 260
- seuils de passage des vitesses recommandés .....153
- Ensemble préaménagement ambulance .....5
- Entrée sans clé à télécommande
- éclairage à l'entrée .....82
- mise en veille et désarmement de l'alarme
- antivol .....80
- remplacement des piles .....80
- verrouillage et déverrouillage des portes .....77
- Entretien des ceintures de sécurité .....110
- Essuie-glace et lave-glace
- fonctionnement .....61
- réservoir du hayon .....231
- remplacement des balais d'essuie-glace .....63
- vérification et appoint du niveau de liquide .....231
- vérification et nettoyage .....62
- Étiquette d'homologation .....271
- F**
- Feux de détresse .....176
- Feux de jour (voir Lampes) .....51
- Filtre à air .....261
- Frein de stationnement .....142
- Freins .....140
- antiblocage .....141–142
- frein de stationnement .....142
- interverrouillage du levier sélecteur .....145
- liquide, contenances .....267
- liquide préconisé .....269
- lubrifiant prescrit .....269
- témoin des freins antiblocage (ABS) .....141
- vérification et appoint du liquide de frein .....257
- Freins antiblocage (voir Freins) .....141–142
- Fusibles .....177–178
- G**
- Galerie porte-bagages .....76
- Gaz d'échappement .....139
- Glaces à commande électrique ..67

- H**
- Hayon .....75
- Huile moteur .....232
- caractéristiques .....269
  - contenances .....267
  - filtre, caractéristiques .....235
  - huile moteur recommandée ..235
  - jauge d'huile .....232
  - vérification et appoint du niveau .....232
- Huile (voir Huile moteur) .....232
- I**
- Indicateur de changement de file de circulation (voir Clignotants) .....53
- Indicateurs .....15
- compte-tours .....18
  - compteur journalier .....18
  - compteur kilométrique .....18
  - jauge de carburant .....18
  - thermomètre du liquide de refroidissement .....18
- Indice d'octane .....247
- J**
- Jauge
- huile de boîte de vitesses automatique .....257
  - huile moteur .....232
- K**
- Kilométrage (voir Consommation de carburant) ..250
- L**
- Lève-glaces
- essuie-glace et lave-glace de lunette arrière .....61
- Lampes
- éclairage intérieur .....53, 55
  - lampes d'aire de chargement .....52
  - phares .....51
  - phares antibrouillards .....51
  - planche de bord, rhéostat d'éclairage .....52
  - remplacement des ampoules .....54, 56-60
  - tableau de remplacement des ampoules .....55
- Lecteur de disques compacts ....18
- Lève-glaces
- à commande électrique .....67
- Limite de charge .....166
- PMAE .....166
  - PTAC .....166
  - traction d'une remorque .....166
- Liquide de lave-glace .....231
- Liquide de refroidissement
- caractéristiques .....269
  - contenances .....243, 267
  - vérification et appoint .....238
- Lubrifiants prescrits .....269
- M**
- Montre .....27, 42
- Moteur .....270
- commande de ralenti .....236
  - contenances .....267
  - huiles moteur recommandées .....269
  - liquide de refroidissement ....238

# Index

- nettoyage .....215  
points d'intervention .....229-230
- N**
- Nettoyage de votre véhicule  
Produits d'entretien  
automobile Mazda .....219
- Nettoyage de votre véhicule  
balais d'essuie-glace .....217  
compartiment moteur .....215  
garnitures intérieures .....218  
intérieur .....218  
lustrage .....214  
nettoyage .....214  
pièces en plastique .....216  
roues .....215  
verre des instruments du  
tableau de bord .....217
- Numéro d'identification du  
véhicule (N.I.V.) .....272
- O**
- Ouvre-porte de garage .....64
- P**
- Phares .....51  
ampoules, caractéristiques .....55  
comment allumer et éteindre ..51  
feux de croisement .....52  
feux de jour .....51  
feux de route .....52  
réglage .....53  
remplacement des ampoules ...56
- Phares antibrouillards .....51
- Pièces Motorcraft .....249
- Planche de bord  
éclairage intérieur et de la  
planche de bord .....52
- emplacement des éléments .....10  
nettoyage .....217  
tableau de bord .....10
- PMAE (poids maximal  
autorisé à l'essieu) .....166  
calcul .....169  
conduite avec lourde  
charge .....166  
définition .....166  
emplacement .....166
- Pneu de secours (voir  
Remplacement d'un pneu) .....189
- Pneus .....262-263  
indices de qualité des  
pneus .....263  
permutation .....264  
pneus hiver et  
chaînes .....266  
remplacement .189-190, 194, 265  
roue de secours .....189  
témoin d'usure .....262  
vérification de la pression .....263
- Pont  
contenances .....267
- Porte-bébés (voir Sièges de  
sécurité pour enfant) .....127
- Préparation au démarrage .....144
- Prise d'alimentation .....66
- Prise de courant auxiliaire .....66
- Programmeur de vitesse .....69
- Programmeur de vitesse  
de croisière (Programmeur  
de vitesse) .....69
- PTAC (poids total autorisé  
en charge) .....166  
calcul .....166, 169  
conduite avec lourde  
charge .....166

- définition .....166
- emplacement .....166
- R**
- Radio .....18, 29
- Réception radio .....46
- Relais .....177
- Remorquage .....169
  - remorquage du véhicule .....200
  - traction d'une remorque .....169
  - véhicule de loisir .....174
- Remorquage par une dépanneuse .....200
- Rétroviseurs .....65, 68
  - chauffants .....69
  - repliables .....69
  - rétroviseurs extérieurs à commande électrique .....68
- Rodage .....4
- S**
- Sacs gonflables .....111–112, 118
  - conducteur .....115, 120
  - description .....112, 118
  - et sièges de sécurité pour enfants .....114
  - fonctionnement .....115, 120
  - mise au rebut .....117, 122
  - passager .....115, 120
  - témoin .....116, 122
- Sécurité enfants .....78
- Serrures
  - portes .....77
- Serrures à commande électrique .....77
- Serrures de porte .....77
- Sièges
  - chauffants .....92
  - sièges de sécurité pour enfant .....127
- Sièges de sécurité pour enfant .....127
  - ancrage au moyen d'une sangle de retenue .....131
- Sièges à réglage électrique .....90
- Stationnement .....154
- Store cache-bagages .....74
- Support lombaire, sièges .....90
- Surchauffe .....187
- Surmultipliée .....147
- Système antidémarrage Securilock .....82
- Système antidémarrage (PATS) ..82
- T**
- Tableau des lubrifiants prescrits .....269
- Témoin des Clignotants .....53
- Témoins et indicateurs .....10
  - freins antiblocage (ABS) .....141
- Toit ouvrant .....73
- V**
- Véhicules à quatre roues motrices
  - préparation au démarrage .....144
  - conduite tout-terrain .....157
  - description .....156
  - témoin .....157
- Volant de direction réglable .....63
- Volant réglable .....63

