

# Un mot de bienvenue aux propriétaires de véhicules Mazda

---

Nous vous remercions d'avoir porté votre choix sur une Mazda. Les véhicules Mazda sont conçus et fabriqués pour donner au propriétaire une satisfaction complète.

De manière à profiter pleinement et en toute sécurité de votre véhicule Mazda, lire ce manuel avec attention et en suivre toutes les recommandations.

Le concessionnaire agréé Mazda est celui qui connaît le mieux votre véhicule. Adressez-vous à lui pour tout entretien ou réparation.

Notre réseau de professionnels Mazda, à l'échelle du pays, attache une importance primordiale à vous satisfaire et vous donner le meilleur service possible.

Nous vous assurons également de notre constant souci de vous donner un plaisir de conduite total et une entière satisfaction avec votre Mazda.

**Mazda Motor Corporation**  
HIROSHIMA, JAPAN

## **Remarques importantes concernant ce manuel**

Pour votre référence ultérieure ainsi que pour le prochain propriétaire, en cas de revente du véhicule, il est important de conserver ce manuel dans la boîte à gants.

Toutes les spécifications et descriptions sont à jour à la mise sous presse. Cependant, cherchant constamment à améliorer ses véhicules, Mazda se réserve le droit d'apporter des modifications aux spécifications à tout moment sans préavis et sans qu'il lui incombe d'obligations.

## **Le climatiseur et l'environnement**

Votre climatiseur Mazda d'origine est rempli de HFC 134a (R134a), un réfrigérant qui n'endommage pas la couche d'ozone. Si le climatiseur ne fonctionne pas correctement, s'adresser à un concessionnaire agréé Mazda.

**Veillez noter que ce manuel s'applique à tous les modèles, accessoires et options. De ce fait, vous trouverez certaines explications pour des accessoires non installés sur votre véhicule.**

©2003 Mazda Motor Corporation  
Printed in Japan Feb. 2004(Print2)

# Utilisation de ce manuel

---

Le désir de Mazda est que vous trouviez un plaisir maximum à conduire votre véhicule. La lecture intégrale de ce manuel y contribuera largement.

Les illustrations complètent le texte pour vous donner la meilleure explication possible sur la manière d'utiliser votre Mazda. Toutes les caractéristiques, informations concernant la sécurité et les méthodes de conduite sous différentes conditions sont expliquées dans votre manuel.

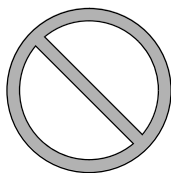

Le symbole ci-dessus, quand il apparaît dans ce manuel indique “Ne faites pas ceci” ou “Évitez que ceci se produise”.

**Index:** L'index vous indique toute l'information, par ordre alphabétique, contenue dans le manuel.

Ce manuel comprend plusieurs avertissements sous des titres tels que: PRUDENCE, ATTENTION et REMARQUE.

## **PRUDENCE**

*Le titre PRUDENCE indique une situation où, si la PRUDENCE est ignorée, de graves blessures ou la mort peuvent en résulter.*

## **ATTENTION**

Le titre ATTENTION indique une situation où, si l'on ne fait pas attention cela risque d'entraîner des blessures corporelles et (ou) des dommages au véhicule.

## **REMARQUE**

Une REMARQUE donne des informations et quelques fois indique comment faire une bonne utilisation du véhicule.



Le symbole ci-dessus, situé sur certaines composantes du véhicule, indique que ce manuel contient de l'information concernant la composante en question. Se référer au manuel pour une explication détaillée.

# Table des matières

---

## Présentation de votre Mazda

Vues de l'intérieur, de l'extérieur et identification des éléments de votre véhicule Mazda.

1

---

## Équipement sécuritaire essentiel

Utilisation de l'équipement sécuritaire, incluant les sièges, les ceintures de sécurité, les systèmes de retenue supplémentaire à coussins d'air et les systèmes de dispositifs de retenue pour enfants.

2

---

## Bien connaître votre Mazda

Explication des commandes et opérations de base; comme l'ouverture/la fermeture et le réglage de différents éléments.

3

---

## Avant de conduire votre Mazda

Informations importantes concernant la conduite de votre véhicule Mazda.

4

---

## Conduite de votre Mazda

Explication des instruments et commandes.

5

---

## Confort intérieur

Utilisation des différentes fonctions concernant le confort de conduite, incluant le système de commande de température et le système audio.

6

---

## En cas d'urgence

Informations utiles sur ce qu'il faut faire en cas d'urgence.

7

---

## Entretien

Comment maintenir votre véhicule Mazda en condition optimale.

8

---

## Informations à la clientèle et signalement des problèmes de sécurité

Informations importantes pour le client incluant les garanties et les accessoires.

9

---

## Spécifications

Informations techniques sur votre véhicule Mazda.

10

---

## Index

11



# 1

## Présentation de votre Mazda

Vues de l'intérieur, de l'extérieur et identification des éléments de votre véhicule Mazda.

**Vue générale du tableau de bord** ..... 1-2

**Vue générale de l'habitacle** ..... 1-3

**Vue générale de l'extérieur** ..... 1-4

# Vue générale du tableau de bord

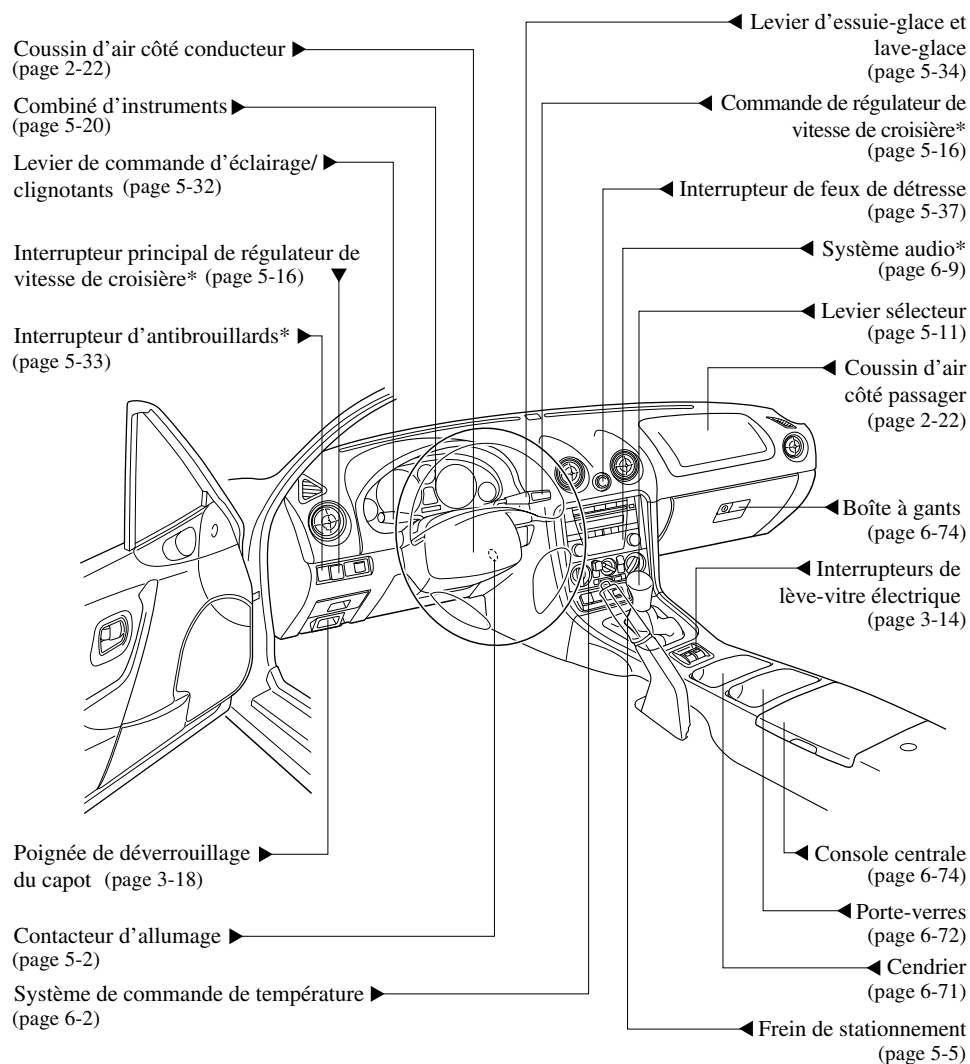

# Vue générale de l'habitacle

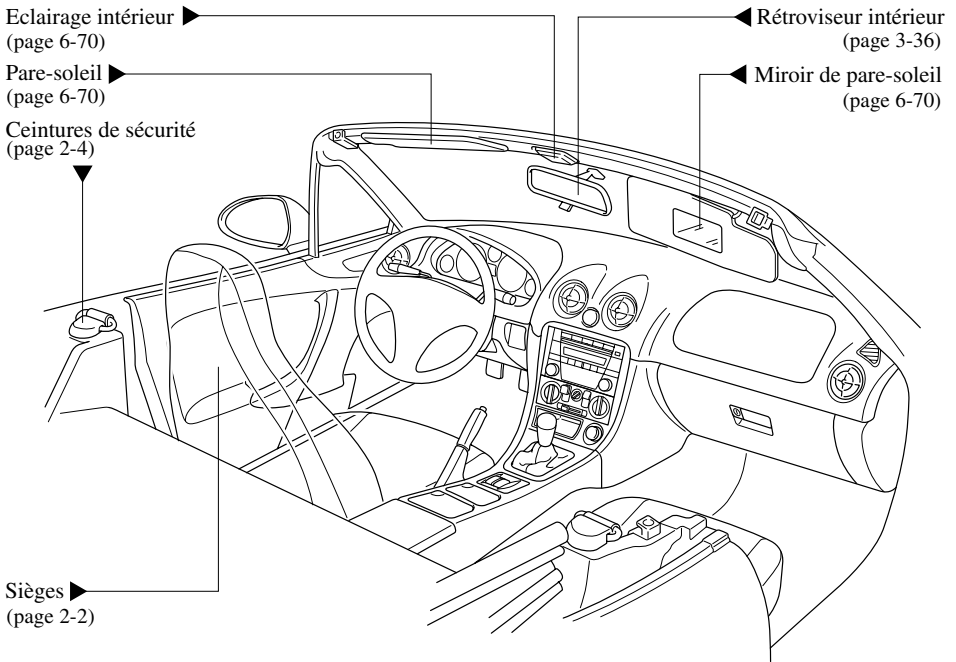

# Vue générale de l'extérieur

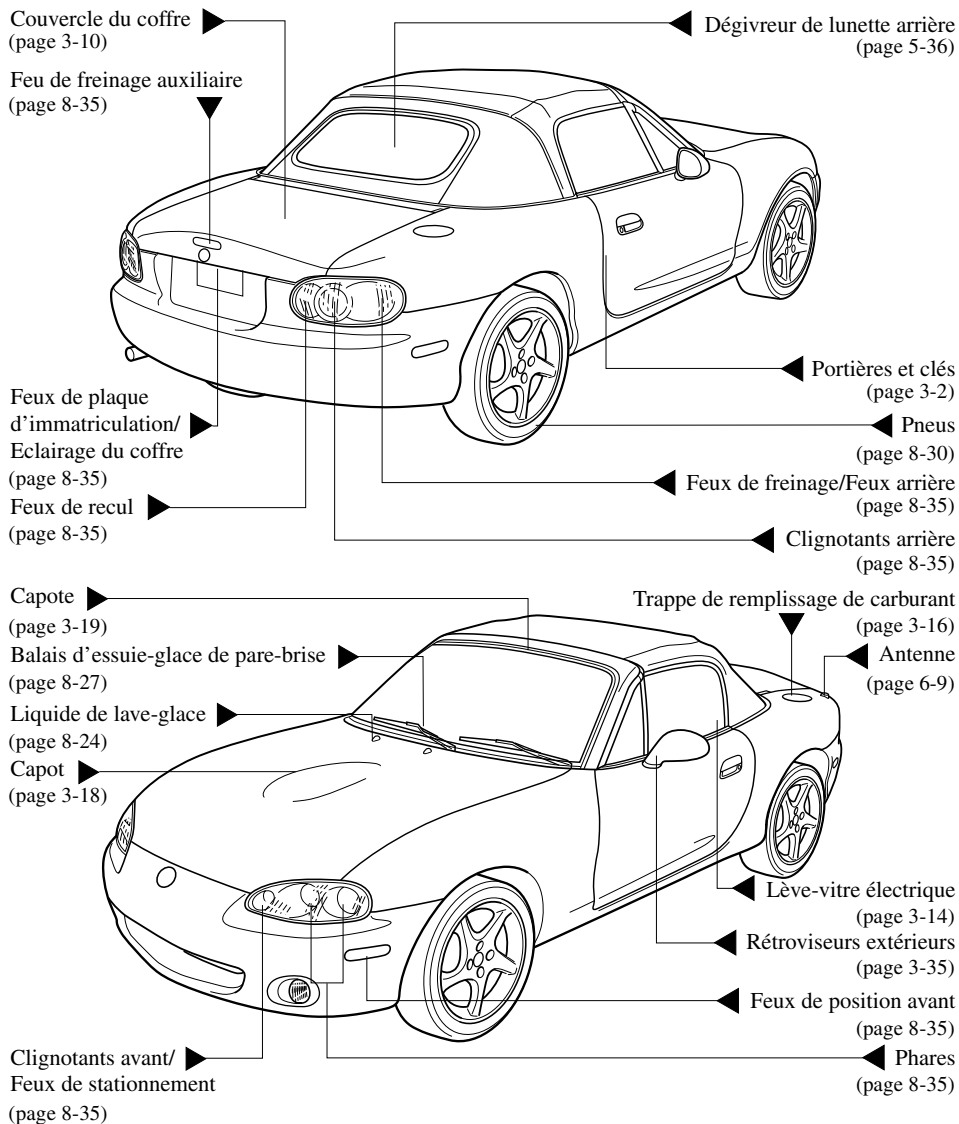



Utilisation de l'équipement sécuritaire, incluant les sièges, les ceintures de sécurité, les systèmes de retenue supplémentaire à coussins d'air et les systèmes de dispositifs de retenue pour enfants.

|   |      |
|---|------|
| <b>Sièges</b> .....   | 2-2  |
| Sièges .....  | 2-2  |
| <b>Ceintures de sécurité</b> .....  | 2-4  |
| Précautions concernant les ceintures de sécurité .....  | 2-4  |
| Ceinture de sécurité de type à 3 points .....   | 2-7  |
| Systèmes de dispositif de prétension de ceinture de sécurité et de limitation de charge ..... | 2-9  |
| Rallonge de ceinture de sécurité .....  | 2-11 |
| Voyant de ceinture de sécurité .....  | 2-12 |
| Avertisseur sonore de ceinture de sécurité .....  | 2-12 |
| <b>Dispositifs de sécurité pour enfants</b> .....   | 2-13 |
| Précautions concernant les dispositifs de sécurité pour enfants .....                         | 2-13 |
| Installation de systèmes de dispositif de sécurité pour enfants .....                         | 2-17 |
| Système de dispositif de sécurité pour enfants de type LATCH .....                            | 2-19 |
| <b>Systèmes de retenue supplémentaire à coussins d'air</b> .....                              | 2-22 |
| Précautions concernant les systèmes de retenue supplémentaire .....                           | 2-22 |
| Interrupteur de désactivation du coussin d'air côté passager .....                            | 2-26 |
| Description du système de coussin d'air .....   | 2-29 |

# Sièges

## Sièges

### PRUDENCE

#### Fixation des sièges:

*Les sièges réglables et les dossiers de siège qui ne sont pas correctement verrouillés sont dangereux. En cas d'arrêt brusque ou de collision, le siège ou le dossier du siège risque de se déplacer, causant de graves blessures. S'assurer que les composantes réglages du siège sont correctement verrouillées en les poussant vers l'avant et l'arrière et en poussant le siège.*

### ▼ Réglage longitudinal du siège

### PRUDENCE

#### Réglage du siège du conducteur:

*Le fait de régler le siège du conducteur pendant que le véhicule est en mouvement est dangereux. Le conducteur peut perdre le contrôle du véhicule et causer un accident. Ne régler le siège du conducteur que lorsque le véhicule est à l'arrêt.*

Pour déplacer un des sièges vers l'avant ou vers l'arrière, tirer le levier vers le haut et faire coulisser le siège à la position désirée et relâcher le levier.

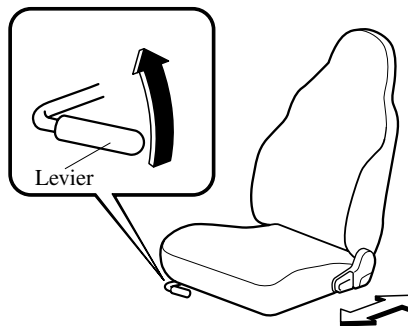

S'assurer que le levier retourne à sa position originale et que le siège est verrouillé en place en le poussant vers l'avant et vers l'arrière.

## ▼ Réglage de l'inclinaison du dossier

### ⚠ PRUDENCE

#### Réglage de l'inclinaison:

*Le fait d'être assis, dans une position inclinée, dans un véhicule en mouvement est dangereux car cela réduit la protection fournie par les ceintures de sécurité. En cas de freinage brusque ou de collision, on risque de glisser sous la ceinture ventrale et de subir de graves blessures internes. Pour une protection maximale, s'asseoir le plus en arrière possible et bien droit.*

#### Dossier de siège non verrouillé:

*Le dossier du siège est important pour la sécurité à l'intérieur du véhicule. Si le dossier du siège est laissé déverrouillé cela est dangereux car les passagers peuvent être éjectés ou non retenus et des objets peuvent cogner les occupants en cas de freinage brusque ou de collision, causant de graves blessures. Après avoir ajusté le dossier du siège, même si aucun autre passager ne se trouve dans le véhicule, pousser le dossier du siège vers l'avant et vers l'arrière pour s'assurer qu'il est bien verrouillé en place.*

Pour changer l'angle d'inclinaison du dossier, se pencher légèrement vers l'avant tout en soulevant le levier. Se pencher ensuite vers l'arrière jusqu'à la position désirée et relâcher le levier.

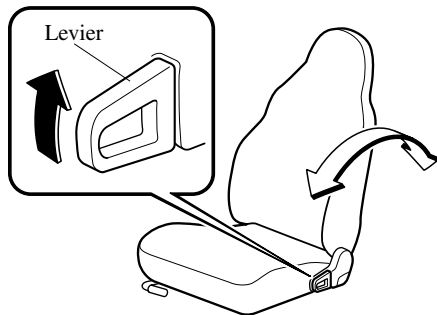

S'assurer que le levier retourne à sa position originale et que le dossier est verrouillé en place en le poussant vers l'avant et vers l'arrière.

### ⚠ ATTENTION

Lorsque le dossier d'un siège incliné vers l'arrière est remis à sa position relevée, s'assurer de supporter le dossier pendant que le levier est manœuvré. Si le dossier du siège n'est pas supporté, il se déplacera soudainement vers l'avant et risque de causer des blessures.

## Ceintures de sécurité

### Précautions concernant les ceintures de sécurité

Les ceintures de sécurité diminuent les risques de blessures graves en cas d'accident ou d'arrêt brusque. Mazda recommande que le conducteur et le passager portent la ceinture de sécurité en tout temps.

Tous les enrouleurs sont conçus pour maintenir les ceintures ventrale-baudrier hors du chemin lorsqu'elles ne sont pas utilisées.

La ceinture du conducteur n'est pas conçue pour un dispositif de sécurité pour enfants, elle n'a qu'un mode de blocage d'urgence. Le conducteur peut la porter confortablement, et elle se bloquera lors d'une collision.

Cependant, les enrouleurs des ceintures ventrale-baudrier du siège du passager ont deux modes de fonctionnement, un mode de blocage d'urgence et un mode de blocage automatique pour système de dispositif de sécurité pour enfants.

### PRUDENCE

#### Passager sans ceinture de sécurité:

*Le fait de ne pas porter de ceinture de sécurité est extrêmement dangereux. Lors d'une collision, tout passager ne portant pas de ceinture de sécurité risque d'être projeté contre un autre passager ou des objets à l'intérieur du véhicule ou risque même d'être éjecté à l'extérieur du véhicule. Il risquerait de graves blessures ou même la mort. Lors d'une collision, tout passager portant la ceinture de sécurité court moins de risques. S'assurer de toujours porter la ceinture de sécurité et que tous les passagers sont correctement attachés.*

#### Ceintures de sécurité endommagées lors d'un accident:

*Le fait d'utiliser une ceinture de sécurité endommagée est dangereux. Un accident risque d'endommager la toile de toute ceinture de sécurité utilisée. Une ceinture de sécurité endommagée ne peut pas fournir une protection adéquate en cas de collision. Que le siège soit occupé ou pas, si les coussins d'air avant se sont déployés, les prétensionneurs de ceinture de sécurité se sont aussi déployés et les ceintures de sécurité des sièges doivent être remplacées. Faire inspecter, par un concessionnaire agréé Mazda, tous les systèmes des ceintures de sécurité utilisées lors d'un accident avant de les utiliser de nouveau.*

**⚠ PRUDENCE****Ceintures de sécurité vrillées:**

*Des ceintures de sécurité vrillées sont dangereuses. En cas de collision, la surface totale de la ceinture n'est pas disponible pour amortir le choc. Cela applique une force accrue aux os situés sous la ceinture, ce qui risque de causer de graves blessures ou la mort. Ne pas porter de ceintures de sécurité vrillées.*

**Une ceinture de sécurité, un passager:**

*Le fait d'utiliser une ceinture pour plus d'une personne à la fois est dangereux. Une ceinture de sécurité utilisée de cette manière ne peut amortir convenablement la force de l'impact et les deux passagers risquent d'être écrasés l'un par l'autre et subir de graves blessures ou la mort. Ne jamais utiliser une ceinture pour plus d'une personne à la fois.*

**⚠ ATTENTION**

La rétraction des ceintures de sécurité peut être difficile si les sangles et les anneaux sont sales, il est donc recommandé de les garder propres.

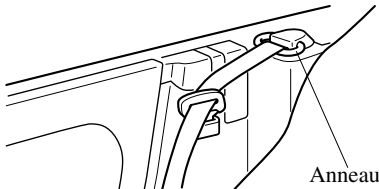

## Ceintures de sécurité

---

### ▼ Femmes enceintes et personnes souffrant d'une condition médicale sérieuse

Les femmes enceintes devraient porter les ceintures de sécurité. Demander à son médecin pour toute recommandation spécifique. La ceinture ventrale doit être portée **AJUSTEE ET LE PLUS BAS POSSIBLE SUR LES HANCHES**.

Le baudrier doit être porté correctement en travers de l'épaule, mais jamais sur la région de l'abdomen.

Les personnes souffrant d'une condition médicale sérieuse devraient aussi porter les ceintures de sécurité. Demander à son médecin pour toute instruction spéciale concernant la condition médicale spécifique.



### ▼ Mode de blocage d'urgence

Si la ceinture est complètement rétractée, elle sera toujours en mode de blocage d'urgence, jusqu'à ce qu'elle soit mise en mode de blocage automatique en la tirant complètement. En mode de blocage d'urgence, la ceinture reste à une tension confortable pour le passager et l'enrouleur se verrouillera en cas de collision.

Si la ceinture est trop serrée et gêne les mouvements pendant que le véhicule est arrêté ou en mouvement, elle peut être en mode de blocage automatique parce qu'elle a été trop tirée. Pour la remettre en mode de blocage d'urgence, arrêter le véhicule dans un endroit sûr, de niveau, rétracter la ceinture complètement pour la remettre en mode de blocage d'urgence, puis l'attacher de nouveau.

### ▼ Mode de blocage automatique

Toujours utiliser le mode de blocage automatique pour éviter que le système de dispositif de sécurité pour enfants ne bouge et soit en position dangereuse en cas d'accident. Pour mettre la ceinture de sécurité en mode de blocage automatique, la tirer complètement et la fixer au système de dispositif de sécurité pour enfants tel qu'indiqué par les instructions sur le système de dispositif de sécurité pour enfants. Elle se rétractera sur le système de dispositif de sécurité pour enfants et restera bloquée. Se reporter à la section sur les dispositifs de sécurité pour enfants (page 2-13).

## Ceinture de sécurité de type à 3 points

### ▼ Pour boucler les ceintures de sécurité

1. Saisir la boucle et la languette.
2. Tirer doucement sur la ceinture ventrale-baudrier.

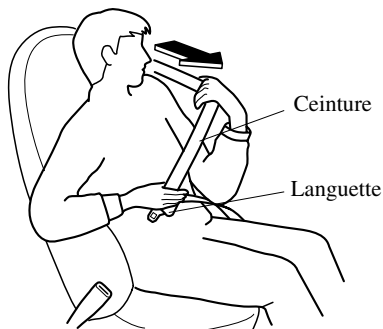

3. Introduire la languette dans la boucle, un déclic doit être entendu.

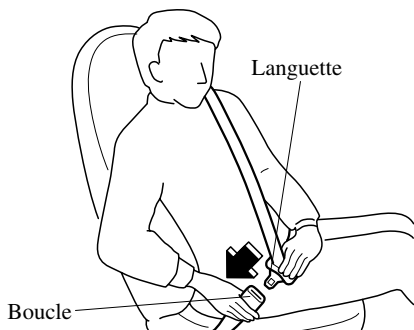

## ⚠ PRUDENCE

### Position de la portion baudrier de la ceinture de sécurité:

*Une position incorrecte de la portion baudrier de la ceinture de sécurité est dangereuse. S'assurer que la portion baudrier de la ceinture de sécurité est portée sur l'épaule près du cou, mais jamais sous le bras, sur le cou ou sur le bras.*

4. S'assurer que le baudrier est bien serré contre son corps.

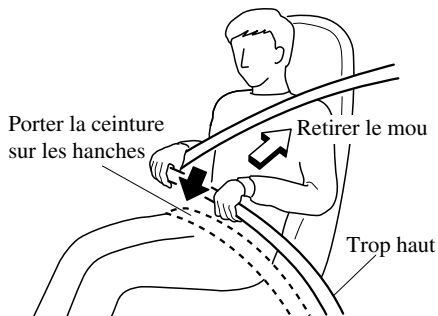

## Ceintures de sécurité

### **PRUDENCE**

#### Position de la portion ventrale de la

#### ceinture de sécurité:

*Le fait de porter la portion ventrale de la ceinture de sécurité trop haut est dangereux. En cas de collision, cela concentre la force de l'impact directement sur l'abdomen, ce qui peut entraîner de graves blessures. Porter la portion ventrale de la ceinture de sécurité ajustée et le plus bas possible.*

### ▼ Pour détacher les ceintures de sécurité

Appuyer sur le bouton de la boucle.

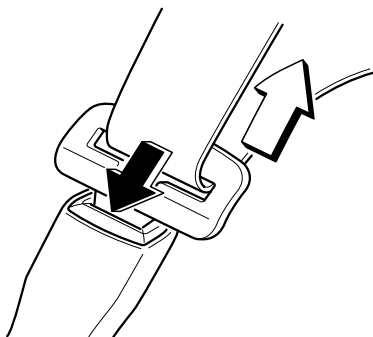

### REMARQUE

Si une ceinture ne se rétracte pas complètement, vérifier si elle n'est pas vrillée ou torsadée. Si elle ne se rétracte toujours pas correctement, la faire inspecter par un concessionnaire agréé Mazda.

Pour fixer la ceinture du passager lorsqu'elle n'est pas utilisée, introduire la languette dans la fente.

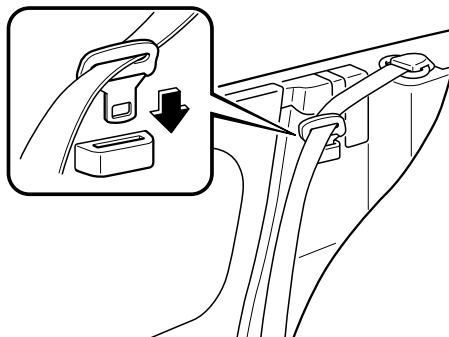



## Systèmes de dispositif de prétension de ceinture de sécurité et de limitation de charge

Pour une protection optimale, les ceintures de sécurité du conducteur et du passager sont équipées de systèmes de dispositif de prétension et de limitation de charge. Lors d'une collision frontale ou semi-frontale d'une intensité modérée ou plus, le coussin d'air et le dispositif de prétension de ceinture de sécurité se déploient simultanément. Les dispositifs de prétension de ceinture de sécurité retirent le mou des ceintures pendant que les coussins d'air se déploient. Le dispositif de prétension de ceinture de sécurité ne s'activera pas si la ceinture de sécurité n'est pas bouclée, la personne qui porte la ceinture doit s'assurer qu'elle est correctement bouclée. Le système de limitation de charge relâche la ceinture d'une manière contrôlée afin de réduire la force appliquée par celle-ci sur la poitrine de l'occupant du siège.

### PRUDENCE

**Position incorrecte des ceintures de sécurité du conducteur et du passager:**  
*Une position incorrecte des ceintures de sécurité du conducteur et du passager est dangereuse. Si leur position n'est pas correcte, les systèmes de dispositif de prétension et de limitation de charge ne peuvent pas fournir une protection adéquate en cas d'accident et cela peut entraîner de graves blessures. Ne porter les ceintures de sécurité que comme recommandé dans ce manuel.*

### PRUDENCE

**Dispositifs de prétension déployés:**  
*L'utilisation des ceintures de sécurité avant avec les dispositifs de prétension déployés est dangereuse. Les dispositifs de prétension ne fonctionneront qu'une seule fois. Après qu'ils soient activés, ils ne fonctionneront plus et doivent être remplacés immédiatement. Si les dispositifs de prétension ne sont pas remplacés, le risque de blessures en cas de collision est plus élevé. Faire toujours inspecter les dispositifs de prétension de ceinture de sécurité et les sacs gonflables par un concessionnaire agréé Mazda après toute collision. Les dispositifs de prétension de ceinture de sécurité et les sacs gonflables doivent être remplacés après toute collision, s'ils ont été activés.*

**Modification ou essai du système de dispositif de prétension:**  
*La modification de composantes ou du câblage du système de dispositif de prétension, incluant l'utilisation d'appareils électroniques d'essai, est dangereuse. Le système pourrait s'activer accidentellement ou être rendu inopérant ce qui pourrait l'empêcher de s'activer en cas d'accident. Les passagers ou toute personne faisant les travaux risqueraient de subir de graves blessures. Ne jamais modifier des composantes ou le câblage, et ne pas utiliser d'appareils électroniques d'essai sur le système de dispositif de prétension.*

## Ceintures de sécurité

### PRUDENCE

#### Mise au rebut du système de dispositif de prétension:

*Une mise au rebut non adéquate d'un dispositif de prétension ou la mise à la casse d'un véhicule avec des dispositifs de prétension non activés est dangereuse. Si toutes les procédures de sécurité ne sont pas respectées, on risque des blessures. S'adresser à un concessionnaire agréé Mazda pour la méthode sécuritaire de mise au rebut d'un dispositif de prétension ou de mise à la casse d'un véhicule avec des dispositifs de prétension.*

#### REMARQUE

- Le système de dispositif de prétension ne s'activera que lors d'une collision frontale ou semi-frontale de force modérée ou plus. Il ne s'activera pas en cas de renversement du véhicule, de chocs latéraux ou arrière.
- De la fumée (gaz non toxique) sera émise lorsque les coussins d'air et les dispositifs de prétension s'activent. Ceci n'indique pas qu'il y a un feu. Normalement ce gaz est sans effet sur les passagers, cependant, ceux qui ont la peau sensible peuvent subir une légère irritation. Si un résidu provenant de l'activation des coussins d'air et des dispositifs de prétension se dépose sur la peau ou dans les yeux d'une personne, le laver dès que possible.

### ▼ Voyant du système de coussins d'air/dispositif de prétension de ceinture de sécurité



Si le système de coussins d'air/dispositif de prétension de ceinture de sécurité est normal, le voyant s'allume lorsque la clé de contact est mise sur la position ON ou après que le moteur soit lancé. Il s'éteint après 6 secondes environ.

Une anomalie du système est indiquée par le fait que le voyant reste allumé ou ne s'allume pas du tout lorsque la clé de contact est mise sur la position ON. Dans un de ces cas, s'adresser à un concessionnaire agréé Mazda dès que possible. Le système risque de ne pas fonctionner en cas d'accident.

### PRUDENCE

#### Faire l'entretien soi-même des systèmes de coussins d'air/dispositif de prétension:

*Le fait de faire l'entretien soi-même ou de toucher aux systèmes est dangereux. Un coussin d'air/dispositif de prétension peut se déclencher accidentellement ou être désactivé. Ceci peut causer de graves blessures. Ne jamais toucher aux systèmes et faire faire l'entretien et les réparations par un concessionnaire agréé Mazda.*

## Rallonge de ceinture de sécurité

Si la ceinture de sécurité n'est pas assez longue, même lorsqu'elle est tirée au maximum, une rallonge de ceinture de sécurité peut être disponible sans frais chez le concessionnaire agréé Mazda. Cette rallonge de ceinture de sécurité sera conçue pour une certaine personne, pour un véhicule et un siège en particulier. Même si cette rallonge peut s'attacher à d'autres ceintures de sécurité, elle peut ne pas être assez résistante pour retenir le passager lors d'une collision. Lors de la commande de la rallonge de ceinture de sécurité, ne commander qu'une longueur qui permette de boucler la ceinture correctement. Pour plus d'informations, s'adresser au concessionnaire agréé Mazda.

### PRUDENCE

#### Utilisation non nécessaire de la rallonge de ceinture de sécurité:

*Le fait d'utiliser une rallonge de ceinture de sécurité lorsque cela n'est pas nécessaire est dangereux. La ceinture de sécurité sera trop longue et ne s'ajustera pas correctement. En cas d'accident, la ceinture de sécurité ne fournira pas une protection adéquate et l'on risque de graves blessures. N'utiliser la rallonge de ceinture de sécurité que si elle est nécessaire pour boucler la ceinture de sécurité correctement.*

### PRUDENCE

#### Utilisation d'une rallonge de ceinture de sécurité non adéquate:

*Le fait d'utiliser une rallonge de ceinture de sécurité conçue pour une autre personne ou un autre véhicule ou siège est dangereux. En cas d'accident, la ceinture de sécurité ne fournira pas une protection adéquate et l'on risque de graves blessures. N'utiliser qu'une rallonge de ceinture de sécurité conçue pour soi et sur le véhicule et le siège pour lesquels elle a été conçue. NE JAMAIS utiliser la rallonge de ceinture de sécurité sur un autre véhicule ou siège.*

#### Utilisation d'une rallonge de ceinture de sécurité trop longue:

*Le fait d'utiliser une rallonge de ceinture de sécurité trop longue est dangereux. En cas d'accident, la ceinture de sécurité ne fournira pas une protection adéquate et l'on risque de graves blessures. Ne pas utiliser la rallonge de ceinture de sécurité ou en choisir une plus courte si la distance entre la boucle de la rallonge et le centre du corps de l'utilisateur est moins de 15 cm (6 pouces).*

### REMARQUE

Retirer la rallonge de ceinture de sécurité et la garder dans le véhicule, lorsqu'elle n'est pas utilisée. Si la rallonge de ceinture de sécurité est laissée attachée, le voyant de ceintures de sécurité ne s'allumera pas et ne fonctionnera pas correctement.

## Ceintures de sécurité

---

### Voyant de ceinture de sécurité



Si la ceinture de sécurité du conducteur n'est pas bouclée lorsque la clé de contact est mise sur la position ON, le voyant de ceintures de sécurité reste allumé jusqu'à ce que la ceinture soit bouclée. Si le système ne fonctionne pas correctement, s'adresser à un concessionnaire agréé Mazda.

### Avertisseur sonore de ceinture de sécurité

Si la ceinture de sécurité du conducteur n'est pas bouclée lorsque la clé de contact est mise sur la position ON, un bip se fait entendre pendant 6 secondes environ.

# Dispositifs de sécurité pour enfants

## Précautions concernant les dispositifs de sécurité pour enfants

Mazda recommande vivement l'utilisation d'un système de dispositif de sécurité pour enfants, pour tout enfant suffisamment petit pour s'y asseoir.

Aux États-Unis et au Canada, la loi impose l'utilisation de dispositifs de sécurité pour les enfants.

Consulter la réglementation locale, provinciale et fédérale pour les normes spécifiques sur la sécurité des enfants prenant place dans un véhicule.

Quelque soit le type de système de dispositif de sécurité pour enfants adapté, s'assurer d'en choisir un qui sera approprié à l'âge et la taille de l'enfant, respecter toutes les lois fédérales et provinciales et suivre les instructions accompagnant le système de dispositif de sécurité pour enfants en question.

Si un enfant est trop grand pour le système de dispositif de sécurité pour enfants, il devrait utiliser la ceinture de sécurité ventrale et le baudrier. Si la portion baudrier de la ceinture passe sur le cou ou le visage de l'enfant, le déplacer vers le centre du véhicule.

Un système de dispositif de sécurité pour enfants faisant face vers l'arrière du véhicule ne doit **JAMAIS** être utilisé sur le siège avant avec le système de coussin d'air activé.

Des ancrages inférieurs LATCH ont été installés pour les sièges d'appoint et les systèmes de dispositifs de sécurité pour enfants munis de fixations de type LATCH qui peuvent être utilisés sans sangle d'ancrage seulement. Tout autre système de dispositif de sécurité pour enfants qui nécessite un ancrage supérieur ne peut pas être utilisé dans ce véhicule car le véhicule n'est pas muni de crochet d'ancrage supérieur. Ne pas essayer d'accrocher une sangle d'ancrage, la combinaison siège et appuie-tête fournit un espace maximum pour un adulte mais toute tentative d'installation d'un point d'ancrage résultera en un mou trop prononcé en cas d'accident ou en une mauvaise position d'installation du système de dispositif de sécurité pour enfants, ce qui peut causer un grave risque de blessures ou de mort à l'enfant. Utiliser les ceintures de sécurité pour fixer correctement un système de dispositif de sécurité pour enfants sans ancrage supérieur autres que les sièges d'appoint et les systèmes de dispositifs de sécurité pour enfants munis de fixations de type LATCH prévus pour être utilisés sans ancrage supérieur. Mettre l'interrupteur de désactivation du coussin d'air côté passager avant à la position OFF. Pour exposer et utiliser les ancrages inférieurs LATCH, qui sont fixés à la carrosserie et non pas au siège, faire coulisser le siège complètement vers l'arrière, cette position est la position optimale du siège pour tous les enfants prenant place dans ce véhicule.

## Dispositifs de sécurité pour enfants

---

Le véhicule est équipé d'un interrupteur de désactivation du coussin d'air côté passager qui annulera le gonflage du coussin d'air côté passager. Ne pas annuler le gonflage du coussin d'air côté passager de lire la section "Interrupteur de désactivation du coussin d'air côté passager" (page 2-26).

### **PRUDENCE**

**Taille adéquate de système de dispositif de sécurité pour enfants:**

*Pour une protection adéquate en cas d'accident ou d'arrêt brusque, l'enfant doit être correctement attaché à l'aide de la ceinture de sécurité ou d'un système de dispositif de sécurité pour enfants suivant son âge et sa taille. Si non, l'enfant peut subir de graves blessures ou même la mort.*

**Suivre les instructions du fabricant et toujours garder le système de dispositif de sécurité pour enfants attaché:**

*Un système de dispositif de sécurité pour enfants non fixé est dangereux. En cas d'arrêt brusque ou de collision, il risque de se déplacer causant de graves blessures ou la mort de l'enfant ou des autres passagers. S'assurer que le système de dispositif de sécurité pour enfants est bien fixé en place suivant les instructions du fabricant du système de dispositif de sécurité pour enfants. Lorsqu'il n'est pas utilisé, le retirer du véhicule ou l'attacher à l'aide d'une ceinture de sécurité ou le fixer aux DEUX ancrages inférieurs LATCH pour les systèmes de dispositif de sécurité pour enfants de type LATCH.*

**Tenir un enfant dans les bras pendant que le véhicule est en mouvement:**

*Le fait de tenir un enfant dans les bras pendant que le véhicule est en mouvement est extrêmement dangereux. Peu importe la force d'une personne, il ou elle ne pourra pas retenir l'enfant en cas d'arrêt brusque ou de collision et cela peut causer de graves blessures ou la mort de l'enfant ou des autres passagers. Même en cas d'accident modéré, l'enfant peut subir les forces du coussin d'air qui peuvent causer de graves blessures ou la mort de l'enfant, ou l'enfant peut être projeté contre un adulte lui causant de graves blessures. Toujours bien attacher un enfant dans un système de dispositif de sécurité pour enfants adéquat.*

## Dispositifs de sécurité pour enfants

### ⚠ PRUDENCE

#### Système de dispositif de sécurité pour enfants faisant face vers l'arrière:

*Lorsqu'un système de dispositif de sécurité pour enfants faisant face vers l'arrière est installé sur le siège du passager et que l'interrupteur de désactivation du coussin d'air côté passager n'est pas en position OFF, cela est extrêmement dangereux. En cas d'accident le coussin d'air peut se gonfler et causer de graves blessures ou même la mort de l'enfant se trouvant dans le système de dispositif de sécurité pour enfants faisant face vers l'arrière. Lorsqu'un système de dispositif de sécurité pour enfants faisant face vers l'arrière est utilisé, s'assurer de toujours mettre l'interrupteur de désactivation du coussin d'air côté passager en position OFF.*

Coussin d'air  
se déployant

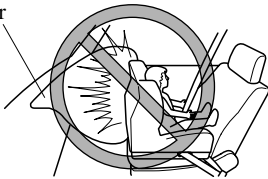

#### Une ceinture, un passager:

*L'utilisation d'une ceinture de sécurité pour plus d'une personne à la fois est dangereuse. Toute ceinture de sécurité utilisée de cette façon ne peut pas distribuer correctement les forces d'un impact et les deux passagers risquent d'être écrasés l'un contre l'autre et gravement blessés ou tués. Ne jamais utiliser une ceinture de sécurité pour plus d'une personne à la fois.*

#### Ancrage de système de dispositif de sécurité pour enfants:

*L'utilisation d'un système de dispositif de sécurité pour enfants nécessitant un ancrage est dangereuse. Ce véhicule Mazda n'est pas équipé d'ancrage de système de dispositif de sécurité pour enfants. Le système de dispositif de sécurité pour enfants ne peut pas être fixé correctement. En cas de collision, il risque de se déplacer et causer de graves blessures ou même la mort de l'enfant ou d'une autre personne. N'utiliser qu'un système de dispositif de sécurité pour enfants conçu pour être utilisé sans ancrage.*

### ⚠ ATTENTION

Une ceinture de sécurité ou un système de dispositif de sécurité pour enfants peut devenir très chaud dans un véhicule fermé lorsqu'il fait chaud. Pour éviter de se brûler ou de brûler l'enfant, les vérifier avant de les toucher ou que l'enfant les touche.

## Dispositifs de sécurité pour enfants

---

|   |
|---|
| <b>REMARQUE</b>   |
| <p>Ce véhicule Mazda est équipé d'ancrages inférieurs LATCH pour la fixation de systèmes de dispositif de sécurité pour enfants de type LATCH spécialement conçus, derrière le siège passager. Lors de l'utilisation de ces ancrages pour fixer un système de dispositif de sécurité pour enfants, se référer à "Système de dispositif de sécurité pour enfants de type LATCH" (page 2-19).</p> |



## Dispositifs de sécurité pour enfants

### Installation de systèmes de dispositif de sécurité pour enfants

La ceinture de sécurité ventrale-baudrier de passager peut facilement être mise en mode de blocage automatique, qui est nécessaire pour maintenir le dispositif de sécurité pour enfants.

Certains systèmes de dispositif de sécurité pour enfants utilisent des fixations spéciales de type LATCH; se référer à “Système de dispositif de sécurité pour enfants de type LATCH” (page 2-19). Suivre ces instructions du manufacturier lors de l’installation d’un système de dispositif de sécurité pour enfants sur le siège du passager, à moins de fixer un système de dispositif de sécurité pour enfants de type LATCH aux ancrages inférieurs LATCH. Se référer à “Système de dispositif de sécurité pour enfants de type LATCH” (page 2-19).

#### REMARQUE

Suivre à la lettre les instructions fournies par le fabricant du système de dispositif de sécurité pour enfants. En cas de doute au sujet du système LATCH, vérifier dans les instructions du manufacturier du système de dispositif de sécurité pour enfants et les suivre exactement. Selon le type du système de dispositif de sécurité pour enfants, il peut ne pas utiliser les ceintures de sécurité en mode de blocage automatique, cependant s’il requiert un ancrage supérieur, il ne peut pas être installé correctement dans ce véhicule car il n’y a aucune manière sécuritaire de fixer la sangle d’ancrage à un ancrage.

Avant d’installer un système de dispositif de sécurité pour enfants faisant face vers l’arrière, le coussin d’air côté passager doit être désactivé (page 2-26).

#### REMARQUE

Avant d’installer un système de dispositif de sécurité pour enfants, se référer à “Interrupteur de désactivation du coussin d’air côté passager” (page 2-26).

1. S’assurer de retirer tous les articles de derrière le siège du passager qui risquent d’empêcher le siège de coulisser complètement vers l’arrière, puis faire coulisser le siège vers l’arrière au maximum.



2. Fixer le système de dispositif de sécurité pour enfants avec la portion ventrale de la ceinture ventrale-baudrier. Se reporter aux instructions sur le système de dispositif de sécurité pour enfants pour les endroits où la ceinture doit passer.
3. Pour mettre l’enrouleur en mode de blocage automatique, tirer complètement la portion baudrier de la ceinture jusqu’à ce qu’elle soit complètement sortie déroulée.

## Dispositifs de sécurité pour enfants

---

4. Placer le système de dispositif de sécurité pour enfants fermement sur le siège du véhicule. S'assurer que la ceinture se rétracte et serre le système de dispositif de sécurité pour enfants. Pendant que la courroie est enroulée, un déclic se fera entendre de l'enrouleur lorsqu'il est en mode de blocage automatique. Si la ceinture ne bloque pas le système de dispositif de sécurité pour enfants fermement, répéter cette étape.

### REMARQUE

- Inspecter cette fonction avant chaque utilisation du système de dispositif de sécurité pour enfants. Il ne devrait pas être possible de tirer la courroie hors de l'enrouleur s'il est en mode de blocage automatique. Lorsque le système de dispositif de sécurité pour enfants est retiré, s'assurer de rétracter la ceinture complètement pour remettre l'enrouleur en mode de blocage d'urgence avant qu'un passager n'utilise la ceinture.
- Suivre à la lettre les instructions fournies par le fabricant du système de dispositif de sécurité pour enfants. Selon le type du système de dispositif de sécurité pour enfants, il peut ne pas utiliser les ceintures de sécurité en mode de blocage automatique, cependant s'il requiert un ancrage supérieur, il ne peut pas être installé correctement dans ce véhicule car il n'y a aucune manière sécuritaire de fixer la sangle d'ancrage à un ancrage.

## Dispositifs de sécurité pour enfants

### Système de dispositif de sécurité pour enfants de type LATCH

Ce véhicule Mazda est équipé d'ancrages inférieurs LATCH pour la fixation de systèmes de dispositif de sécurité pour enfants de type LATCH spécialement conçus, derrière le siège passager. Seuls des sièges d'appoint et des systèmes de dispositifs de sécurité pour enfants prévus pour être utilisés sans ancrage supérieur peuvent être utilisés à cette position, car il n'y a aucun endroit adéquat où fixer une sangle d'ancrage de par la conception du véhicule. Les deux ancrages doivent être utilisés lors de l'installation de ces systèmes de dispositifs de sécurité pour enfants prévus pour être utilisés sans ancrage supérieur, sinon ils bougeront sur le siège, ce qui mettra l'enfant en danger.

### PRUDENCE

**Instructions du fabricant du système de dispositif de sécurité pour enfants:**

*Un système de dispositif de sécurité pour enfants non fixé est dangereux. En cas d'arrêt brusque ou de collision, il risque de se déplacer causant de graves blessures ou la mort de l'enfant ou des autres passagers. S'assurer que le système de dispositif de sécurité pour enfants ne requiert pas d'ancrage supérieur, puis le fixer en suivant les instructions du fabricant du système de dispositif de sécurité pour enfants.*

**Système de dispositif de sécurité pour enfants non fixé:**

*Un système de dispositif de sécurité pour enfants qui n'est pas fixé est dangereux. En cas de collision ou d'arrêt brusque, il peut bouger et causer de graves blessures ou la mort de l'enfant ou des autres passagers. Suivre les instructions du manufacturier du système de dispositif de sécurité pour enfants sur les endroits de passage de la ceinture pour fixer le siège comme si un enfant s'y trouvait, pour que personne ne mette un enfant dans un dispositif de sécurité pour enfants qui n'est pas correctement fixé. Lorsqu'il n'est pas utilisé, le retirer du véhicule ou l'attacher à l'aide d'une ceinture de sécurité ou le fixer aux DEUX ancrages inférieurs LATCH pour les systèmes de dispositif de sécurité pour enfants de type LATCH.*

## Dispositifs de sécurité pour enfants

---

### **PRUDENCE**

**Système de dispositif de sécurité pour enfants de type LATCH:**

*Le fait de ne pas respecter les instructions du fabricant concernant l'installation du système de dispositif de sécurité pour enfants lors de l'installation d'un système de dispositif de sécurité pour enfants est dangereux. Si les ceintures de sécurité ou autres objets étrangers empêchent le système de dispositif de sécurité pour enfants d'être correctement fixé aux ancrages inférieurs LATCH, et que le système de dispositif de sécurité pour enfants est installé incorrectement, le système de dispositif de sécurité pour enfants risque de bouger en cas d'arrêt brusque ou de collision causant de graves blessures ou la mort de l'enfant ou d'autres occupants du véhicule. Lors de l'installation d'un système de dispositif de sécurité pour enfants, s'assurer que les ceintures de sécurité ou autres objets étrangers ne se trouvent pas près ou sur les ancrages inférieurs LATCH. Toujours suivre les instructions du fabricant du système de dispositif de sécurité pour enfants.*

## Dispositifs de sécurité pour enfants

### ▼ Méthode d'installation d'un système de dispositif de sécurité pour enfants (Sièges arrière côtés portières)

Avant d'installer un système de dispositif de sécurité pour enfants faisant face vers l'arrière, le coussin d'air côté passager doit être désactivé (page 2-26).

#### REMARQUE

Avant d'installer un système de dispositif de sécurité pour enfants, se référer à "Interrupteur de désactivation du coussin d'air côté passager" (page 2-26).

1. S'assurer de retirer tous les articles de derrière le siège du passager qui risquent d'empêcher le siège de coulisser complètement vers l'arrière, puis faire coulisser le siège vers l'arrière au maximum pour insérer les ancrages inférieurs LATCH entre le coussin et le dossier du siège.
2. Ecarter légèrement l'espace entre le coussin et le dossier du siège pour vérifier les emplacements des ancrages inférieurs LATCH.

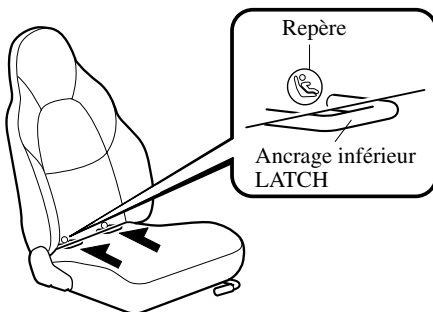

#### REMARQUE

Les repères au-dessus des ancrages inférieurs LATCH indiquent les emplacements des ancrages inférieurs LATCH pour la fixation de système de dispositif de sécurité pour enfants.

3. Fixer le système de dispositif de sécurité pour enfants à l'aide DES DEUX ancrages inférieurs LATCH, en suivant les instructions du fabricant du système de dispositif de sécurité pour enfants, cependant s'il requiert un ancrage supérieur, il ne peut pas être installé correctement dans ce véhicule car il n'y a aucune manière sécuritaire de fixer la sangle d'ancrage à un ancrage.

## Systèmes de retenue supplémentaire à coussins d'air

---

### Précautions concernant les systèmes de retenue supplémentaire

Les systèmes de retenue supplémentaires comprennent jusqu'à deux coussins d'air (localiser l'emplacement des indications "SRS AIRBAG").

Ils se trouvent dans:

- Le centre du volant de direction (coussin d'air côté conducteur)
- Le tableau de bord côté passager (coussin d'air côté passager)

Les systèmes de retenue à coussins d'air sont conçus pour fournir une protection supplémentaire aux occupants des sièges avant seulement dans certaines situations et donc les ceintures de sécurité sont importantes pour:

Sans l'utilisation des ceintures de sécurité, les coussins d'air ne peuvent pas fournir une protection adéquate lors d'un accident. L'utilisation des ceintures de sécurité est nécessaire pour:

- Éviter que le passager ne soit projeté contre le coussin d'air qui se gonfle.
- Réduire les risques de blessures en cas d'accident non conçu pour le déploiement du coussin d'air, comme lorsque le véhicule capote, ou lors d'une collision arrière.
- Réduire les risques de blessures en cas de collision frontale qui ne serait pas assez sévère pour déployer le coussin d'air.
- Réduire les risques d'éjection à l'extérieur du véhicule.
- Réduire les risques de blessures à la partie inférieure du corps et les jambes en cas d'accident, car les coussins d'air ne fournissent pas de protection pour ces parties du corps.
- Maintenir le conducteur à une position qui permet un meilleur contrôle du véhicule.

Les enfants doivent être protégés par un système de dispositif de sécurité pour enfants. Les lois sur la taille qu'un enfant doit avoir pour utiliser un système de dispositif de sécurité pour enfants (page 2-13) varient.

Le véhicule est équipé d'un interrupteur de désactivation du coussin d'air côté passager qui annulera le gonflage du coussin d'air côté passager. Ne pas annuler le gonflage du coussin d'air côté passager avant de lire la section "Interrupteur de désactivation du coussin d'air côté passager" (page 2-26).

Choisir avec attention le système de dispositif de sécurité pour enfants nécessaire pour l'enfant et respecter les directives d'installation indiquées dans ce manuel, ainsi que celles fournies par le fabricant du système de dispositif de sécurité pour enfants.

Ne pas oublier qu'il est impossible d'ancrer une sangle d'ancrage supérieure, il ne faut donc pas choisir de système de dispositif de sécurité pour enfants qui requiert tout type d'ancrage supérieur.

# Systèmes de retenue supplémentaire à coussins d'air

## ⚠ PRUDENCE

### Coussins d'air sans ceintures de sécurité:

*Le fait de compter sur la seule protection des coussins d'air en cas d'accident est dangereux. Les coussins d'air seuls peuvent ne pas éviter des blessures graves. Les coussins d'air appropriés normalement se déploieront que lors d'une collision frontale ou semi-frontale d'une force modérée ou plus. Tous les passagers du véhicule doivent porter la ceinture de sécurité.*

### Système de dispositif de sécurité pour enfants faisant face vers l'arrière:

*Lorsqu'un système de dispositif de sécurité pour enfants faisant face vers l'arrière est installé sur le siège du passager et que l'interrupteur de désactivation du coussin d'air côté passager n'est pas en position OFF, cela est extrêmement dangereux. En cas d'accident le coussin d'air peut se gonfler et causer de graves blessures ou même la mort de l'enfant se trouvant dans le système de dispositif de sécurité pour enfants faisant face vers l'arrière. Lorsqu'un système de dispositif de sécurité pour enfants faisant face vers l'arrière est utilisé, s'assurer de toujours mettre l'interrupteur de désactivation du coussin d'air côté passager en position OFF.*

Coussin d'air  
se déployant

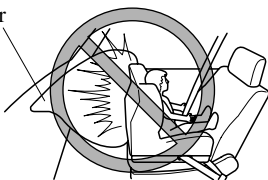

### Position assise avec coussins d'air:

*Le fait de s'asseoir trop près des modules de coussins d'air ou de placer les mains ou les pieds dessus est extrêmement dangereux. Les coussins d'air avant se déploient avec une très grande force et vitesse. De graves blessures peuvent se produire si une personne se trouve trop près. Le conducteur devrait toujours maintenir le volant par l'extérieur. Le passager du siège avant devrait garder les deux pieds sur le plancher. Les occupants des sièges avant devraient régler leur siège vers l'arrière au maximum et toujours s'asseoir droit contre le dossier du siège avec la ceinture de sécurité portée correctement.*

## Systèmes de retenue supplémentaire à coussins d'air

### PRUDENCE

#### Modules de coussins d'air:

*Le fait de fixer un objet sur le module de coussin d'air ou d'en placer devant est dangereux. En cas d'accident, l'objet pourrait gêner le déploiement du coussin d'air et blesser les passagers.*

*Toujours s'assurer qu'il n'y a pas d'objet près des modules de coussins d'air.*

#### Dispositifs de gonflage chauds:

*Les dispositifs de gonflage chauds sont dangereux. Immédiatement après le gonflement, les dispositifs de gonflage dans le volant de direction ou dans le tableau de bord seront très chauds. On risque de se brûler. Ne pas toucher aux composantes internes des modules des coussins d'air après le gonflement des coussins d'air.*

#### Installation d'équipement à l'avant:

*L'installation d'équipement à l'avant, comme une barre de protection frontale (barre kangourou, barre de poussée, etc.), un chasse-neige, ou un treuil est dangereuse. Le système de capteur des coussins d'air peut être affecté. Ceci peut déclencher les coussins d'air accidentellement, ou cela peut empêcher les coussins d'air de se déployer lors d'un accident. Les passagers avant risqueraient de subir de graves blessures. Ne jamais installer d'équipement à l'avant du véhicule.*

#### Modification de la suspension:

*Le fait de modifier la suspension est dangereux. Si la hauteur du véhicule ou l'amortissement de la suspension est modifié, le véhicule ne pourra pas détecter une collision correctement, entraînant un déploiement des coussins d'air incorrect ou inattendu et le risque de blessures graves.*

#### Modification du système de retenue supplémentaire:

*La modification de composantes ou du câblage du système de retenue supplémentaire est dangereuse. Il pourrait être actionné accidentellement ou rendu inopérant. N'apporter aucune modification au système de retenue supplémentaire. Cela comprend l'installation de moulures, décorations ou autres sur les modules de coussins d'air. Et cela inclus aussi l'installation d'équipements électrique sur ou près des composantes et du câblage du système.*



# Systèmes de retenue supplémentaire à coussins d'air

---

**REMARQUE**

- Lorsqu'un coussin d'air se déploie, un bruit de gonflement fort sera entendu et de la fumée sera émise. Ceci ne devrait pas causer de blessures, cependant la texture du matériel des coussins d'air peut causer une légère abrasion de la peau sur les endroits du corps non couverts par des vêtements.
- En cas de revente de ce véhicule Mazda, nous vous demandons d'avertir le nouveau propriétaire que le véhicule est équipé de systèmes de retenue supplémentaire et qu'il ou elle doit se familiariser avec toutes les instructions, concernant les systèmes, fournies dans ce manuel de conduite et entretien.

## Systèmes de retenue supplémentaire à coussins d'air

### Interrupteur de désactivation du coussin d'air côté passager

#### PRUDENCE

##### Désactivation non nécessaire du coussin d'air côté passager:

*La désactivation non nécessaire du coussin d'air côté passager est dangereuse. Si annulé sans raison, le passager ne recevra pas la protection additionnelle du coussin d'air. De graves blessures ou même la mort peuvent se produire. Sauf lorsqu'un passager tombant dans les catégories décrites ci-dessous, ne pas mettre l'interrupteur de désactivation du coussin d'air côté passager sur la position OFF.*

Ce véhicule est équipé d'un interrupteur de désactivation du coussin d'air côté passager. L'interrupteur est situé sur la console centrale. L'interrupteur doit être utilisé pour désactiver le coussin d'air côté passager et le dispositif de prétension de ceinture de sécurité du passager lorsque le passager du siège tombe dans une des catégories suivantes (comme décrit dans le formulaire de demande d'interrupteur de désactivation du coussin d'air côté passager, appendice B à la partie 595 du NHTSA (National Highway Traffic Safety Administration) des États-Unis).

- Les bébés (moins de un an; pour tous les types de systèmes de dispositif de sécurité pour enfants, mais en particulier ceux faisant face vers l'arrière).



- Les enfants entre 1 et 12 ans.
- Les personnes souffrant de certaines conditions médicales qui, selon leur médecin, pourraient être affectées par l'activation du coussin d'air.

Pour plus d'information sur les publications gouvernementales concernant la désactivation du coussin d'air, contacter un concessionnaire Mazda agréé pour les catégories de passager comme décrit dans le formulaire de demande d'interrupteur de désactivation du coussin d'air côté passager de la réglementation du NHTSA des États-Unis. L'interrupteur de désactivation du coussin d'air côté passager installé par l'usine ne s'applique qu'au coussin d'air côté passager.

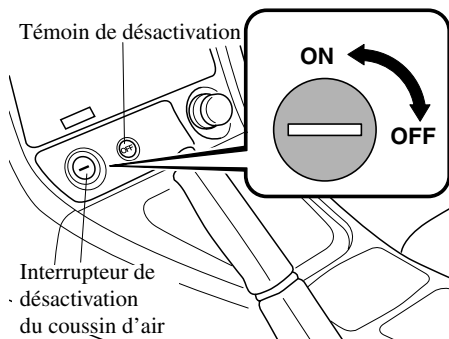
L'interrupteur de désactivation annule le coussin d'air côté passager. S'assurer que l'interrupteur de désactivation du coussin d'air côté passager est à la position ON sauf lorsqu'un passager tombant dans une des catégories indiquées ci-avant prend place dans le siège du passager avant.



# Systèmes de retenue supplémentaire à coussins d'air

| Interrupteur de désactivation du coussin d'air côté passager                                     | Fonctionnement du coussin d'air côté passager | Témoin de désactivation du coussin d'air côté passager |
|--|---|--|
| Position OFF<br> | Désactivé                                     | Allumé   |
| Position ON<br>  | Fonctionnel                                   | Eteint   |

Lorsque la clé de contact est mise à la position ON, le témoin de désactivation du coussin d'air côté passager s'allume pendant 6 secondes environ.

Si l'interrupteur de désactivation du coussin d'air côté passager est à la position OFF, le témoin restera allumé pour avertir que le coussin d'air côté passager a été désactivé.

## REMARQUE

Faire vérifier l'interrupteur de désactivation du coussin d'air côté passager par un concessionnaire agréé Mazda dans l'un des cas suivants:

- Le témoin ne s'allume pas lorsque la clé de contact est mise à la position ON.
- Le témoin ne reste pas allumé lorsque la clé de contact est à la position ON et l'interrupteur de désactivation du coussin d'air côté passager est à la position OFF.
- Le témoin reste allumé lorsque la clé de contact est à la position ON et l'interrupteur de désactivation du coussin d'air côté passager est à la position ON.

## Systèmes de retenue supplémentaire à coussins d'air

---

### ▼ Pour désactiver le coussin d'air côté passager

#### **PRUDENCE**

**Clé laissée dans l'interrupteur de désactivation du coussin d'air côté passager:**

***La désactivation accidentelle du coussin d'air côté passager est dangereuse. En cas d'accident, le passager ne sera pas protégé adéquatement. Cela peut causer de graves blessures ou même la mort. Afin d'éviter une désactivation accidentelle du coussin d'air côté passager, utiliser la même clé pour opérer l'interrupteur de désactivation du coussin d'air côté passager et pour le contact, de sorte que la clé ne reste pas dans l'interrupteur de désactivation du coussin d'air côté passager.***

1. Insérer la clé dans l'interrupteur.
2. Tourner la clé dans le sens des aiguilles d'une montre jusqu'à ce qu'elle pointe vers OFF.
3. Retirer la clé.
4. S'assurer que le témoin de désactivation du coussin d'air côté passager reste allumé lorsque la clé de contact est à la position ON.

Le coussin d'air côté passager restera désactivé jusqu'à ce que l'interrupteur soit remis à la position ON.

### ▼ Pour mettre en fonction le coussin d'air côté passager

1. Insérer la clé dans l'interrupteur.
2. Tourner la clé dans le sens contraire des aiguilles d'une montre jusqu'à ce qu'elle pointe vers ON.
3. Retirer la clé.
4. S'assurer que le témoin de désactivation du coussin d'air côté passager s'éteint après 6 secondes lorsque la clé de contact est mise à la position ON.

# Systèmes de retenue supplémentaire à coussins d'air

## Description du système de coussin d'air

Le système de retenue supplémentaire se compose de deux sous-systèmes principaux:

- Le système de coussin d'air avec dispositifs de gonflage et coussins d'air.
- Le système électrique avec détecteurs de choc et unité de diagnostic.

Les coussins d'air sont montés au centre du volant de direction et dans le tableau de bord côté passager. Ils ne sont pas visibles à moins qu'ils ne soient activés.

Le coussin d'air côté passager est muni d'un interrupteur de désactivation du coussin d'air côté passager situé sur la console centrale (page 2-26).

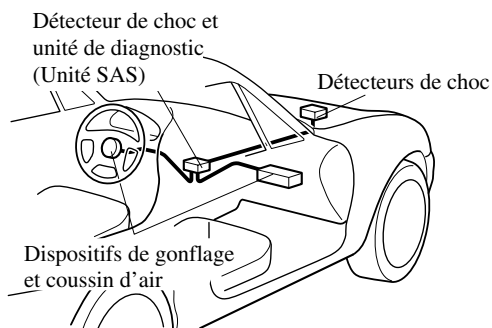

### ▼ Explication du fonctionnement des coussins d'air

Lorsque les détecteurs de choc détectent un choc frontal important, un courant électrique est envoyé aux dispositifs de gonflage.

Des gaz sont produits pour gonfler les coussins d'air et après le déploiement ils se dégonflent rapidement.

Les coussins d'air ne fonctionnent qu'une seule fois. Après cela, **les coussins d'air ne fonctionneront plus et doivent être remplacés.**

Seul un concessionnaire agréé Mazda peut remplacer le système.



## Systèmes de retenue supplémentaire à coussins d'air

---

### ▼ Activation/non-activation des coussins d'air

#### Activation des coussins d'air

Une collision de force modérée ou plus grande causera le déploiement des coussins d'air dans les cas suivants:

Percuter un mur de front à une vitesse supérieure à environ 22 km/h (14 mi/h).

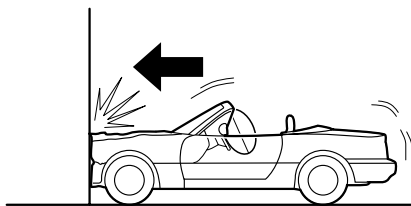

Impact frontal dans une plage à un angle de 30 degrés ou moins de l'axe d'une collision frontale.

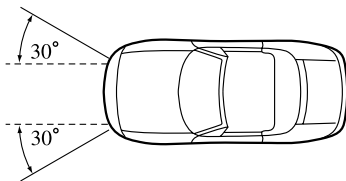

Percuter un trottoir, le bord de la route ou autre matériau solide.

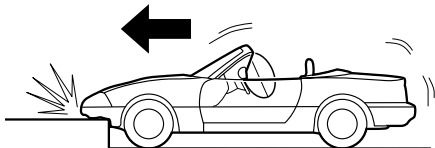

Tomber dans un grand trou ou percuter le bord arrière d'un trou.

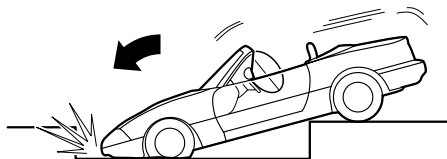

Tomber durement ou d'une certaine hauteur.

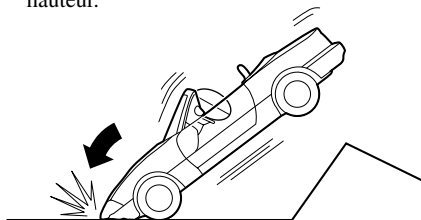

# Systèmes de retenue supplémentaire à coussins d'air

## Limites de déploiement des coussins d'air

Suivant la force de l'impact, les coussins d'air peuvent ne pas se déployer dans les cas suivants:

Collision avec des arbres ou des poteaux qui causera de sérieux dégâts à l'apparence du véhicule, mais qui peut ne pas être d'une force suffisante pour causer le déploiement des coussins d'air.

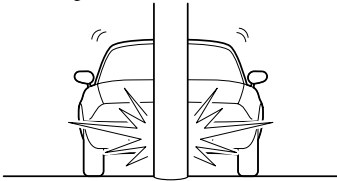

Collision frontale déportée qui peut ne pas causer une décélération suffisante du véhicule pour le déploiement des coussins d'air.

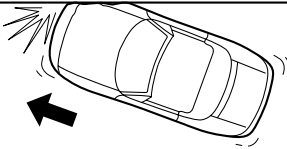

Collision par l'arrière ou choc avec l'arrière d'un camion qui peut ne pas causer une décélération suffisante pour le déploiement des coussins d'air.

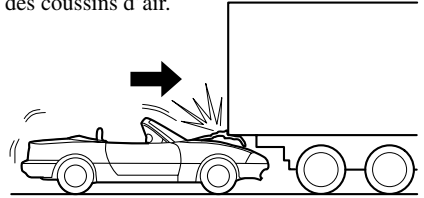

## Non déploiement des coussins d'air

Normalement les coussins d'air ne se déploieront pas dans les cas suivants:

Collision par l'arrière.

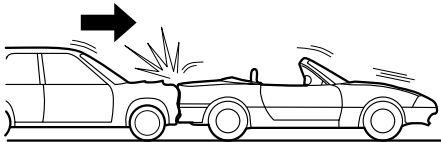

Impact sur le côté.

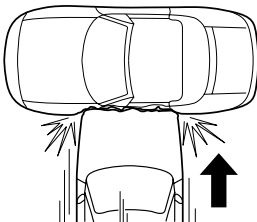

Capotage du véhicule.

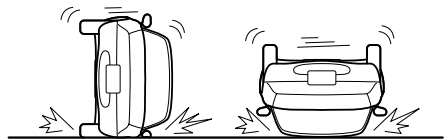

## Systèmes de retenue supplémentaire à coussins d'air

### ▼ Contrôle continu

Les composantes suivantes des systèmes de coussins d'air sont contrôlées par un système de diagnostic:

- Unité de SAS
- Détecteurs de choc
- Unités de coussin d'air
- Dispositifs de prétension des ceintures de sécurité
- Câblage connexe
- Interrupteur de désactivation du coussin d'air côté passager

Une unité de diagnostic contrôle continuellement la disponibilité du système. Depuis le moment où la clé de contact est mise sur la position ON et tout au long de la conduite du véhicule.

### ▼ Voyant de système de coussins d'air/dispositif de prétension de ceinture de sécurité



Si le système de coussins d'air/dispositif de prétension de ceinture de sécurité est normal, le voyant s'allume lorsque la clé de contact est mise sur la position ON ou après que le moteur soit lancé. Il s'éteint après 6 secondes environ.

Une anomalie du système est indiquée par le fait que le voyant reste allumé ou ne s'allume pas du tout lorsque la clé de contact est mise sur la position ON. Dans un de ces cas, s'adresser à un concessionnaire agréé Mazda dès que possible. Le système risque de ne pas fonctionner en cas d'accident.

### **PRUDENCE**

**Faire l'entretien soi-même des systèmes de coussins d'air/dispositif de prétension:**

***Le fait de faire l'entretien soi-même ou de toucher aux systèmes est dangereux. Un coussin d'air/dispositif de prétension peut se déclencher accidentellement ou être désactivé. Ceci peut causer de graves blessures. Ne jamais toucher aux systèmes et faire faire l'entretien et les réparations par un concessionnaire agréé Mazda.***



# Systèmes de retenue supplémentaire à coussins d'air

## ▼ Entretien

Les systèmes de coussins d'air ne demandent pas d'entretien régulier. Cependant dans une des éventualités suivantes, apporter le véhicule chez un concessionnaire agréé Mazda dès que possible.

- Le voyant du système de coussins d'air clignote.
- Le voyant du système de coussins d'air reste allumé.
- Le voyant du système de coussins d'air reste éteint lorsque la clé de contact est mise sur la position ON.
- Les coussins d'air se gonflent.

### PRUDENCE

#### Capteurs de coussins d'air endommagés:

*La conduite avec des capteurs de coussins d'air endommagés est dangereuse. Une collision, même si elle n'est pas assez importante pour activer les coussins d'air, peut endommager les capteurs. En cas de collision subséquente, un capteur endommagé ne gonflera pas les coussins d'air. Faire inspecter, par un concessionnaire agréé Mazda, les systèmes de coussins d'air après une collision.*

### PRUDENCE

#### Retrait de pièces internes:

*Le fait de retirer le tableau de bord, le volant de direction ou des pièces contenant des pièces ou capteurs de coussin d'air est dangereux. Ces pièces contiennent des composants essentielles du coussin d'air. Le coussin d'air peut se déployer accidentellement et causer de graves blessures. Pour faire retirer ces pièces, s'adresser à un concessionnaire agréé Mazda.*

#### Mise au rebut du coussin d'air:

*Une mise au rebut non adéquate d'un coussin d'air ou la mise à la casse d'un véhicule avec des coussins d'air non déployés est extrêmement dangereuse. Si toutes les mesures de sécurité ne sont pas prises, des blessures peuvent en résulter. S'adresser à un concessionnaire agréé Mazda pour la manière sécuritaire de mise au rebut d'un coussin d'air ou de mise à la casse d'un véhicule équipé de coussin d'air.*



Explication des commandes et opérations de base; comme l'ouverture/la fermeture et le réglage de différents éléments.

|   |          |
|---|----------|
| <b>Portières et serrures</b> .....  | 3-2      |
| Clés .....  | 3-2      |
| Système d'ouverture à télécommande* .....                                     | 3-3      |
| Serrures des portières .....  | 3-7      |
| Couvercle du coffre .....   | 3-10     |
| Poignée intérieur de déverrouillage du coffre .....                           | 3-12     |
| Lève-vitre électrique .....   | 3-14     |
| Trappe de remplissage de carburant et bouchon de réservoir de carburant ..... | 3-16     |
| Capot .....   | 3-18     |
| Capote .....  | 3-19     |
| Pavillon détachable* .....  | 3-24     |
| <br><b>Système de sécurité</b> .....  | <br>3-31 |
| Système d'immobilisation* .....   | 3-31     |
| <br><b>Rétroviseurs</b> .....   | <br>3-35 |
| Rétroviseurs .....  | 3-35     |

## Portières et serrures

### Clés

#### **PRUDENCE**

##### Les enfants et les clés:

*Le fait de laisser des enfants dans le véhicule avec la clé est dangereux. Cela pourrait entraîner des blessures ou la mort de quelqu'un. Ils risquent de jouer avec les lève-vitres électriques ou d'autres commandes, ou même faire que le véhicule se déplace. Ne pas laisser les clés dans le véhicule si des enfants s'y trouvent et les garder dans un endroit où les enfants ne les trouveront pas et ne joueront pas avec.*

#### REMARQUE

##### **(Avec système d'immobilisation)**

Se référer à Système d'immobilisation (page 3-31) pour plus d'information concernant les clés et le démarrage du moteur sur les véhicules équipés du système d'immobilisation.

Les clés opèrent toutes les serrures.

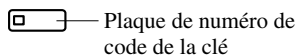
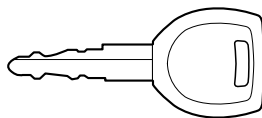

Un numéro de code est gravé sur la plaque attachée au jeu de clés; détacher cette plaque et la conserver dans un endroit sûr (mais pas dans le véhicule) ce numéro sera nécessaire si l'on doit remplacer une des clés.

Noter aussi le numéro de code et le garder dans un endroit sécuritaire et à portée de main, mais pas dans le véhicule.

Si une clé est perdue, s'adresser à un concessionnaire agréé Mazda en s'assurant d'avoir le code de la clé avec soi.

**Système d'ouverture à télécommande\***

Ce système verrouille et déverrouille les portières et ouvre le coffre.

Il peut aussi servir pour appeler à l'aide en cas d'urgence.

Appuyer sur la touche doucement.

**⚠ ATTENTION**

Afin d'éviter d'endommager la télécommande, ne pas:

- La faire tomber.
- La mouiller.
- La démonter.
- L'exposer à la chaleur ou aux rayons du soleil.

**REMARQUE**

- Le système d'ouverture à télécommande est conçu pour fonctionner à une distance maximale d'environ 2,5 mètres (8 pieds) du centre du véhicule, cependant la distance peut varier suivant les conditions locales.
- Le système ne fonctionne pas lorsque la clé de contact est sur la position ON.
- Si la télécommande ne fonctionne pas lorsqu'une touche est pressée, ou si la plage de fonctionnement est réduite, la pile peut être épuisée. Pour installer une nouvelle pile, se référer à Entretien (page 3-5).
- Des télécommandes additionnelles sont disponibles chez un concessionnaire agréé Mazda. Jusqu'à trois télécommandes peuvent être utilisées sur un véhicule équipé du système d'ouverture à télécommande. Apporter toutes les télécommandes à un concessionnaire agréé Mazda si les codes électroniques doivent être réinitialisés.

## Portières et serrures

### ▼ Télécommande

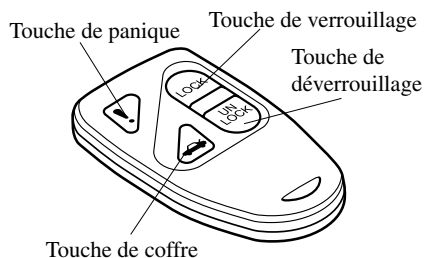

#### REMARQUE

##### • (ETATS-UNIS)

Cet appareil est conforme à la partie 15 de la Réglementation FCC. Le fonctionnement étant sujet aux deux conditions suivantes; (1) cet appareil ne doit pas causer d'interférences néfastes, et (2) cet appareil doit accepter toutes les interférences reçues, incluant toute interférence qui risque de causer un mauvais fonctionnement.

##### • (CANADA)

Cet appareil est conforme à la Réglementation RSS-210 d'Industrie Canada. Le fonctionnement étant sujet aux deux conditions suivantes; (1) cet appareil ne doit pas causer d'interférences, et (2) cet appareil doit accepter toutes les interférences, incluant celles qui risquent de causer un mauvais fonctionnement de l'appareil.

#### REMARQUE

Si les touches LOCK et UNLOCK sont pressées l'une après l'autre, les feux de détresse peuvent ne pas clignoter correctement.

#### Touche de verrouillage

Pour verrouiller les portières, appuyer sur la touche LOCK et les feux de détresse clignoteront une fois.

Pour confirmer que toutes les portières sont verrouillées, appuyer de nouveau sur la touche LOCK dans les 5 secondes.

Si les portières sont fermés et verrouillées, l'avertisseur se fera entendre et les feux de détresse clignoteront une fois.

#### REMARQUE

Confirmer visuellement que toutes les portières sont verrouillées et en s'assurant que le double déclic est entendu.

#### Touche de déverrouillage

Pour déverrouiller la portière du conducteur, appuyer sur la touche UNLOCK et les feux de détresse clignoteront deux fois.

Pour déverrouiller toutes les portières, appuyer de nouveau sur la touche UNLOCK dans les 5 secondes, les feux de détresse clignoteront deux fois.

**REMARQUE**

Après avoir déverrouillé les portières à l'aide de la télécommande, elles se verrouilleront de nouveau automatiquement si l'une des portières n'est pas ouverte dans les 30 secondes environ.

**Touche de coffre** 

Pour ouvrir le coffre, appuyer sur la touche  .

**Touche de panique !**

Utiliser la touche ! pour déclencher l'alarme, ce qui appelle à l'aide en cas d'urgence.

**REMARQUE**

L'alarme fonctionnera qu'une des portières soient ouvertes ou fermées.

**Déclenchement de l'alarme**

Si l'on appuie sur la touche ! une fois, l'alarme se fera entendre pendant 2 minutes et 30 secondes environ, et:

- L'avertisseur se fera entendre de manière intermittente.
- Les feux de détresse clignoteront.

**Arrêt de l'alarme**

Appuyer sur une des touches de la télécommande.

**▼ Entretien de la télécommande**** ATTENTION**

- S'assurer que la pile est installée avec le côté adéquat vers le haut. La pile risque de couler si elle n'est pas installée correctement.
- Lors du remplacement de la pile, faire attention de ne pas plier les bornes électriques et de ne pas les souiller avec de la graisse. Faire aussi attention que de la saleté n'entre pas dans la télécommande, car cela peut l'endommager.
- Danger d'explosion si la pile est remplacée incorrectement.
- Ne remplacer qu'avec le même type de pile (CR2025 ou l'équivalent).
- Mettre les piles usées au rebut en respectant les instructions suivantes.
  - Isoler les bornes positive et négative en les recouvrant de ruban isolant ou l'équivalent.
  - Ne jamais démonter la pile.
  - Ne jamais jeter la pile dans le feu et (ou) dans l'eau.
  - Ne jamais déformer ou écraser une pile.

## Portières et serrures

### Changement de la pile de la télécommande

1. Insérer un petit tournevis dans la fente puis faire levier doucement pour ouvrir la télécommande.

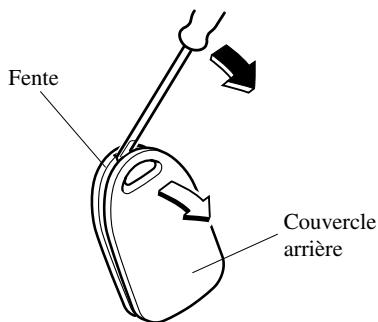

2. Appuyer sur la portion de la pile indiquée par A sur l'illustration et retirer la pile.

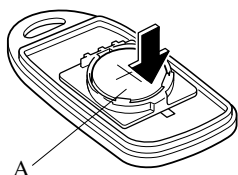

3. Installer la nouvelle pile (CR2025 ou l'équivalent) dans la portion avant du support avec le côté positif (+) vers le haut. Appuyer sur la portion B de la pile pour l'installer.

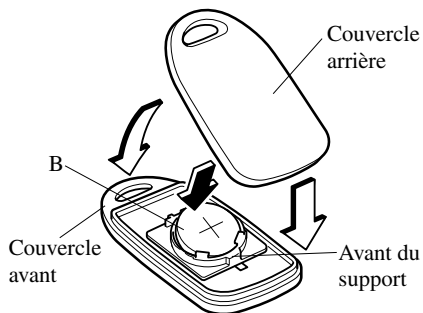

### **⚠ ATTENTION**

Ne pas appuyer sur les touches pendant le remplacement de la pile. Le code électronique pourrait être modifié et causer un mauvais fonctionnement de la télécommande.

Si la télécommande ne fonctionne pas s'adresser à un concessionnaire agréé Mazda.

4. Aligner les couvercles avant et arrière et appuyer pour fermer la télécommande.



## ▼ Entretien

En cas de problème avec le système d'ouverture à télécommande, s'adresser à un concessionnaire agréé Mazda.

Si une des télécommandes est perdue ou volée, apporter les autres télécommandes à un concessionnaire agréé Mazda dès que possible pour un remplacement et pour rendre la télécommande perdue ou volée inopérante.

### ATTENTION

Les changements ou modifications non spécifiquement approuvés par l'entité responsable de la conformité peuvent annuler le droit de l'utilisateur de faire fonctionner cet appareil.

## Serrures des portières

### PRUDENCE

#### Enfants et animaux sans surveillance:

*Le fait de laisser un enfant ou un animal sans surveillance, dans un véhicule en stationnement est dangereux. Lorsqu'il fait chaud, la température intérieure d'un véhicule peut augmenter à tel point que cela peut entraîner une maladie cérébrale ou même la mort. Toujours emmener tout enfant ou animal avec soi ou laisser avec eux une personne responsable.*

#### Les enfants et les clés:

*Le fait de laisser des enfants dans le véhicule avec la clé est dangereux. Cela pourrait entraîner des blessures ou la mort de quelqu'un. Ils risquent de jouer avec les lève-vitres électriques ou d'autres commandes, ou même faire que le véhicule se déplace. Ne pas laisser les clés dans le véhicule si des enfants s'y trouvent et les garder dans un endroit où les enfants ne les trouveront pas et ne joueront pas avec.*

#### Portières non verrouillées:

*Des portières non verrouillées d'un véhicule en mouvement sont dangereuses. Des passagers peuvent tomber hors du véhicule si une portière est ouverte accidentellement et ont plus de chances d'être éjectés à l'extérieur du véhicule en cas d'accident. S'assurer de garder toutes les portières verrouillées lorsqu'on roule.*

## Portières et serrures

### REMARQUE

Toujours retirer la clé du contact, fermer toutes les vitres et verrouiller toutes les portières et le couvercle du coffre lorsqu'on laisse le véhicule sans surveillance. Ceci pour décourager les intrus ou les voleurs.

### ▼ Verrouillage, déverrouillage à l'aide de la clé

Les portières peuvent être verrouillées ou déverrouillées à l'aide de la clé. Tourner la clé vers l'avant pour déverrouiller, vers l'arrière pour verrouiller.

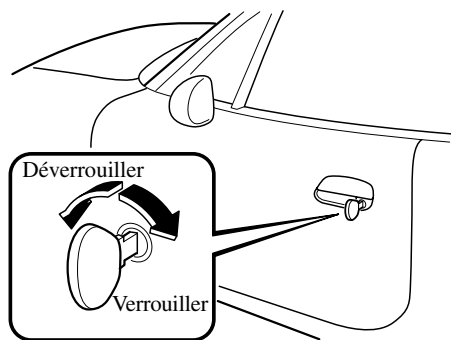

### ▼ Verrouillage, déverrouillage à l'aide de la télécommande\*

Les portières peuvent être verrouillées ou déverrouillées en appuyant sur les touches de la télécommande, se référer à Système d'ouverture à télécommande (page 3-3).

### ▼ Verrouillage, déverrouillage à l'aide de la commande intérieure de verrouillage

Pour verrouiller une portière de l'intérieur, pousser la commande de verrouillage.

Pour déverrouiller, tirer la commande de verrouillage.

Ceci n'opère pas l'autre commande de verrouillage.

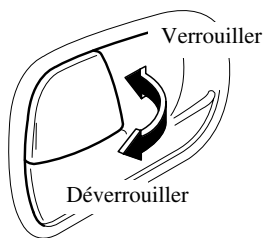

Pour verrouiller une portière avec la commande de verrouillage de l'extérieur, pousser la commande de verrouillage à la position de verrouillage, maintenir la poignée et fermer la portière. Ceci n'opère pas l'autre commande de verrouillage.

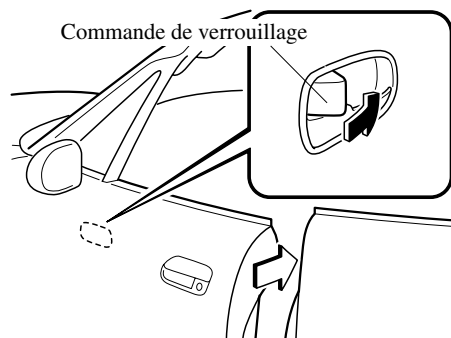

**REMARQUE**

Lorsque les portières sont verrouillées de cette manière, faire attention de ne pas laisser la clé à l'intérieur du véhicule.

### ▼ Verrouillage électrique des portières\*

#### Verrouillage, déverrouillage à l'aide de la clé

Les deux portières sont automatiquement verrouillées lorsqu'une des portières est verrouillée à l'aide de la clé. Les deux portières sont déverrouillées lorsque la portière du conducteur est déverrouillée et que la clé est maintenue en position de déverrouillage une seconde de plus. De plus, les deux portières se déverrouillent lorsque la portière du passager est déverrouillée.

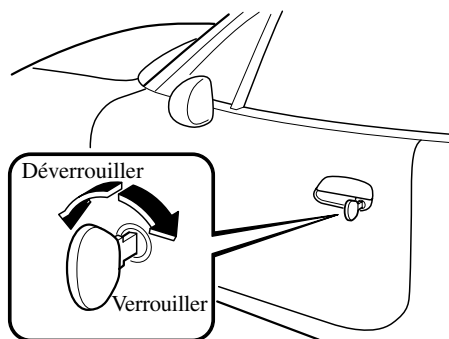
**REMARQUE**

Pour déverrouiller les deux portières tourner la clé sur la position de déverrouillage dans le verrou de la portière du conducteur et la maintenir dans cette position environ une seconde. Pour déverrouiller la portière du conducteur uniquement, insérer la clé dans le verrou de la portière du conducteur et tourner brièvement la clé sur la position de déverrouillage, puis la reporter immédiatement au centre.

#### Verrouillage, déverrouillage à l'aide de l'interrupteur de verrouillage

Les deux portières sont automatiquement verrouillées lorsque l'extrémité marquée LOCK de l'interrupteur de verrouillage est poussée. Elles sont déverrouillées lorsque l'extrémité sans inscription de l'interrupteur de verrouillage est poussée.

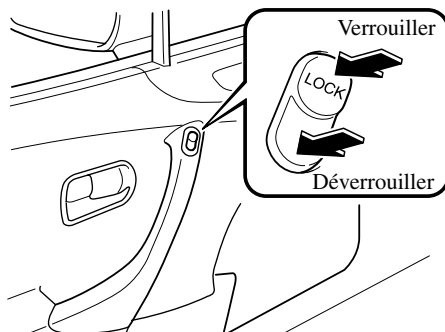

## Portières et serrures

### Couvercle du coffre

#### PRUDENCE

**Coffre ouvert et gaz d'échappement:**  
*Du gaz d'échappement dans l'habitacle du véhicule est dangereux. Ce gaz contient de l'oxyde de carbone qui est incolore, inodore et extrêmement dangereux pour la santé. S'il est inhalé, il peut entraîner une perte de conscience et la mort. Etant donné que du gaz d'échappement peut entrer dans l'habitacle lorsque le coffre est ouvert, s'assurer de garder le coffre fermé lorsqu'on roule.*

#### ▼ Ouverture et fermeture de coffre

#### PRUDENCE

**Coffre ouvert et les enfants:**  
*Le fait de laisser le coffre ouvert ou de laisser des enfants dans le véhicule avec les clés est dangereux. Les enfants peuvent ouvrir le coffre et y entrer ce qui peut leur causer des blessures ou la mort suite à une exposition à la chaleur. Fermer le coffre et ne pas laisser les enfants jouer à l'intérieur du véhicule.*

#### PRUDENCE

#### **Enfants et animaux familiers sans surveillance:**

*Le fait de laisser un enfant ou un animal familier sans surveillance dans un véhicule en stationnement est dangereux. Les bébés laissés endormis et les enfants qui s'enferment dans le véhicule ou le coffre du véhicule peuvent subir une mort rapide causée par la chaleur. Ne jamais laisser d'enfant ou d'animal familier seul dans le véhicule. Ne pas laisser le véhicule ou le coffre déverrouillés. Éviter que le véhicule devienne un endroit où les enfants sont tentés de jouer en verrouillant les portières et le coffre et en gardant les clés où les enfants ne peuvent pas jouer avec.*

#### **Ouverture du couvercle du coffre à l'aide de la clé**

Introduire la clé dans la fente et la tourner dans le sens des aiguilles d'une montre.

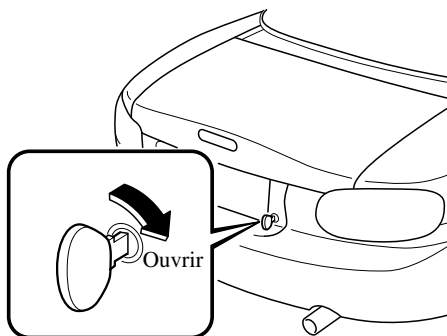

**Ouverture du couvercle du coffre à l'aide de la télécommande**

Le couvercle du coffre peut être verrouillé ou déverrouillé en appuyant sur les touches de la télécommande, se référer à Système d'ouverture à télécommande (page 3-3).

**Ouverture du couvercle du coffre à l'aide de la commande de déverrouillage à distance**

Le levier de déverrouillage à distance du couvercle du coffre est situé dans la console centrale.

Pour ouvrir la console, la déverrouiller puis tirer sur le verrou.

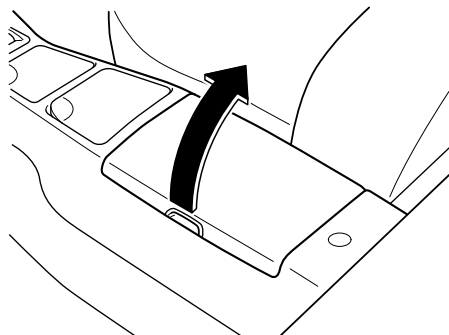

Pour déverrouiller le couvercle du coffre, tirer vers le haut le levier de déverrouillage.

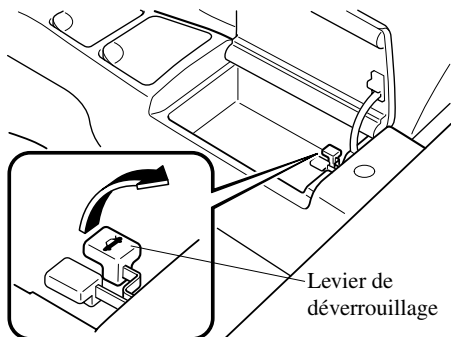
**Fermeture du couvercle du coffre**

Pour fermer, le pousser vers le bas à l'aide des deux mains jusqu'à ce que le verrou s'enclenche. Ne pas le claquer. Tirer le couvercle du coffre vers le haut pour s'assurer qu'il est bien verrouillé.

**▼ Annulation de la commande de déverrouillage à distance du couvercle de coffre**

La commande de déverrouillage à distance du couvercle de coffre peut être annulée pour éviter que quelqu'un, se trouvant dans le véhicule, puisse ouvrir le coffre.

Fermer le coffre, introduire la clé et la tourner dans le sens contraire des aiguilles d'une montre. Retourner ensuite la clé à la position centrale et la retirer.

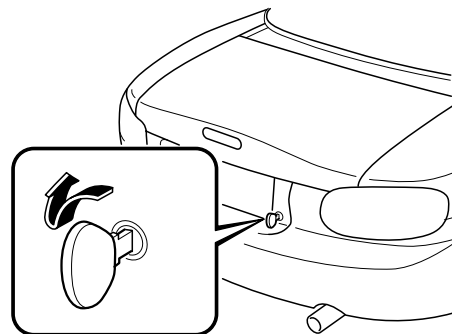

Pour remettre la commande de déverrouillage à distance en fonction, introduire la clé, la tourner dans le sens des aiguilles d'une montre et ouvrir le coffre au même temps.

## Portières et serrures

### REMARQUE

Si la commande de déverrouillage à distance ne fonctionne pas, insérer la clé et la tourner dans le sens des aiguilles d'une montre.

### ▼ Eclairage du coffre

L'éclairage du coffre s'allume lorsque le couvercle est ouvert et s'éteint lorsqu'il est fermé.

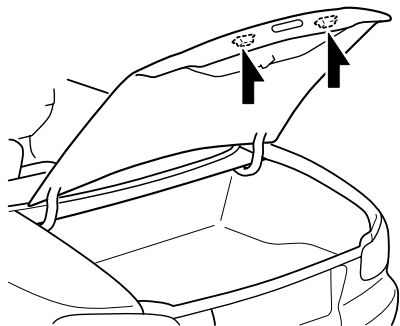

### REMARQUE

- Afin d'éviter que la batterie ne se décharge, ne pas laisser le coffre ouvert pendant de longues périodes avec le moteur arrêté.
- L'éclairage du coffre utilise les mêmes ampoules que l'éclairage de plaque d'immatriculation.

## Poignée intérieur de déverrouillage du coffre

Ce véhicule est équipé d'une poignée intérieur de déverrouillage du coffre qui permet à un enfant ou à un adulte de sortir du coffre s'il s'y trouve enfermé par accident.

Bien que les parents fassent très attention à leurs clés et au verrouillage de leur véhicule, les parents devraient garder à l'esprit le fait que les enfants peuvent être tentés de jouer dans le véhicule et de se cacher dans le coffre.

Il est conseillé aux adultes de se familiariser avec le fonctionnement et l'emplacement de la poignée intérieur de déverrouillage, pour pouvoir en expliquer correctement le fonctionnement aux enfants, en n'oubliant pas que la plupart des véhicules ne possèdent pas de telle poignée.

## ! PRUDENCE

### Coffre ouvert et les enfants:

*Le fait de laisser le coffre ouvert ou de laisser des enfants dans le véhicule avec la clé est dangereux. Les enfants peuvent ouvrir le coffre et y entrer ce qui peut leur causer des blessures ou la mort suite à une exposition à la chaleur. Fermer le coffre et ne pas laisser les enfants jouer à l'intérieur du véhicule.*

### Enfants et animaux familiers sans surveillance:

*Le fait de laisser un enfant ou un animal familier sans surveillance dans un véhicule en stationnement est dangereux. Les bébés laissés endormis et les enfants qui s'enferment dans le véhicule ou le coffre du véhicule peuvent subir une mort rapide causée par la chaleur. Ne jamais laisser d'animal familier ou d'enfant seul dans le véhicule. Ne pas laisser le véhicule ou le coffre déverrouillé. Éviter que le véhicule devienne un endroit où les enfants sont tentés de jouer en verrouillant les portières et le coffre, et en gardant les clés où les enfants ne peuvent pas jouer avec.*

## ▼ Ouverture du coffre de l'intérieur

Tirer la poignée fluorescente en forme de "T". La poignée est faite d'un matériau qui luira dans le noir pendant des heures après une courte exposition à la lumière ambiante.

La poignée en "T" est située sur l'intérieur de la garniture d'extrémité de coffre.

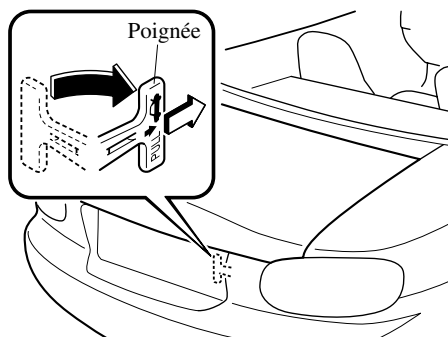

## Portières et serrures

### ⚠ ATTENTION

Toujours garder la poignée fermement attachée dans le support et en position repliée. Le fait de ne pas fixer la poignée de cette façon peut faire qu'elle s'accroche à des bagages dans le coffre et ouvre le coffre.

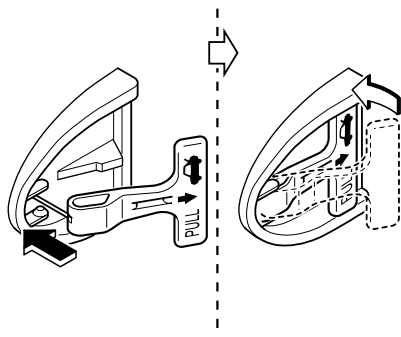

### Lève-vitre électrique

La clé de contact doit être à la position ON pour que le lève-vitre électrique fonctionne.

### ⚠ PRUDENCE

#### Fermeture des vitres à l'aide du lève-vitre électrique:

*La fermeture des vitres à l'aide du lève-vitre électrique est dangereuse. Les mains, la tête ou même le cou d'une personne peuvent être coincés par la vitre et subir de graves blessures ou la mort.*

*Cet avertissement s'applique en particulier aux enfants. S'assurer que rien ne se trouve sur la trajectoire d'une vitre que l'on désire fermer.*

#### Les enfants et les clés:

*Le fait de laisser des enfants dans le véhicule avec la clé est dangereux. Cela pourrait entraîner des blessures ou la mort de quelqu'un. Ils risquent de jouer avec les lève-vitres électriques ou d'autres commandes, ou même faire que le véhicule se déplace. Ne pas laisser les clés dans le véhicule si des enfants s'y trouvent et les garder dans un endroit où les enfants ne les trouveront pas et ne joueront pas avec.*



## ▼ Fonctionnement de la vitre électrique côté conducteur

### Ouverture/fermeture manuelle

Pour ouvrir la vitre à la position désirée, maintenir l'interrupteur légèrement enfoncé.

Pour fermer la vitre à la position désirée, tirer l'interrupteur légèrement.

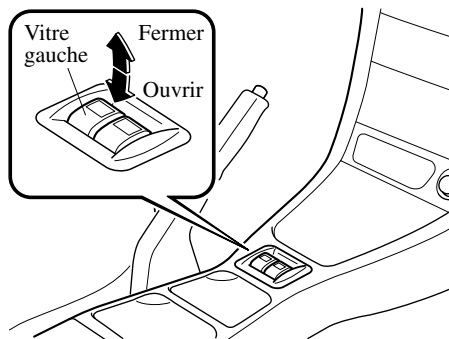

### Ouverture automatique

Pour ouvrir complètement la vitre automatiquement, appuyer à fond sur l'interrupteur.

Pour arrêter la vitre avant son ouverture complète, tirer légèrement sur l'interrupteur, puis le relâcher.

## ▼ Fonctionnement des vitres électriques côtés passagers

Pour ouvrir la vitre à la position désirée, maintenir l'interrupteur enfoncé.

Pour fermer la vitre à la position désirée, tirer l'interrupteur.

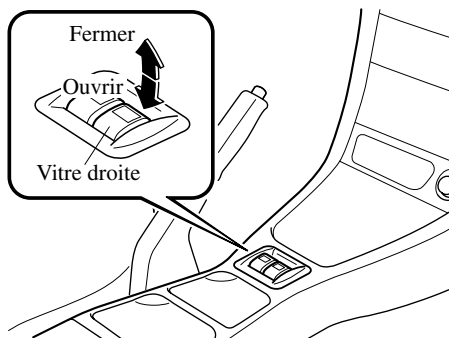

## Portières et serrures

### Trappe de remplissage de carburant et bouchon de réservoir de carburant

#### PRUDENCE

##### Jet de carburant:

*Le jet de carburant est dangereux. Le carburant risque de causer des brûlures à la peau et aux yeux et est dangereux pour la santé si avalé. Il peut y avoir jet de carburant lorsqu'il y a une pression dans le réservoir de carburant et le bouchon est retiré trop rapidement. Lors du retrait du bouchon du réservoir de carburant, desserrer le bouchon légèrement et attendre que le sifflement cesse. Retirer ensuite le bouchon.*

##### Vapeurs de carburant:

*Les vapeurs de carburant sont dangereuses. Elles peuvent être enflammées par des étincelles ou des flammes, causant de graves brûlures ou blessures. Avant de faire le plein de carburant, arrêter le moteur et garder les étincelles et les flammes loin de l'ouverture de remplissage de carburant. De plus, l'utilisation d'un bouchon du réservoir de carburant incorrect, ou si un bouchon n'est pas utilisé, peut causer une fuite de carburant qui peut entraîner de graves blessures ou la mort en cas d'accident.*

#### ATTENTION

Toujours utiliser un bouchon Mazda d'origine ou l'équivalent approuvé, disponible chez tout concessionnaire agréé Mazda. Un bouchon non adéquat peut causer des dommages importants aux systèmes d'alimentation et antipollution. Cela peut aussi causer l'illumination du voyant d'anomalie du moteur dans le combiné d'instruments.

#### ▼ Trappe de remplissage de carburant

La commande de déverrouillage à distance de la trappe de remplissage de carburant se trouve dans la console centrale.

Pour ouvrir la console, la déverrouiller puis tirer sur le verrou.

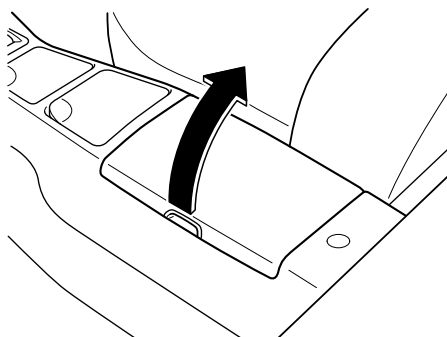

Pour ouvrir la trappe de remplissage de carburant, tirer la commande de déverrouillage à distance vers le haut.

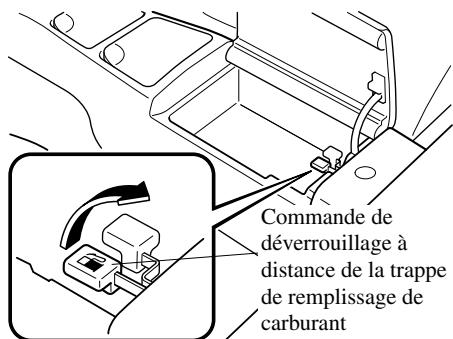

### ▼ Bouchon de réservoir de carburant

Pour retirer le bouchon de réservoir de carburant, le tourner dans le sens contraire des aiguilles d'une montre.

Pour fermer le bouchon de réservoir de carburant, le tourner dans le sens des aiguilles d'une montre jusqu'à ce qu'un déclic se fasse entendre.

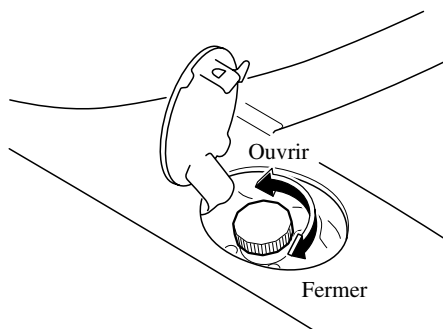

## ⚠ ATTENTION

S'assurer que le bouchon du réservoir de carburant est bien serré. Le voyant d'anomalie du moteur peut s'allumer si le bouchon n'est pas serré correctement. Si le voyant reste allumé (même après avoir bien serré le bouchon, conduit le véhicule et fait démarrer le moteur plusieurs fois), cela peut indiquer un problème différent. S'adresser à un concessionnaire agréé Mazda dès que possible.

## Capot

### ! PRUDENCE

#### Capot fermé et correctement verrouillé:

*Un capot qui n'est pas fermé et correctement verrouillé est dangereux car il risque de s'ouvrir lorsque le véhicule roule et bloquer la vue du conducteur, ce qui peut causer un grave accident. Toujours s'assurer que le capot est fermé et correctement verrouillé.*

#### ▼ Ouverture du capot

1. Tirer sur la poignée de déverrouillage pour déverrouiller le capot.

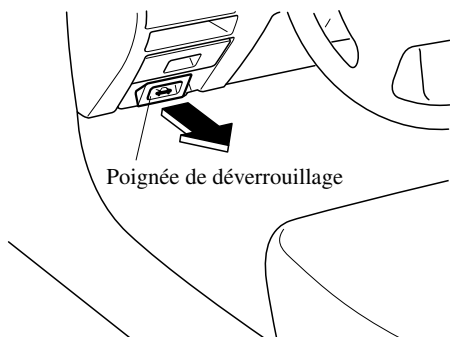

2. Relever la gâche de sécurité et soulever le capot.

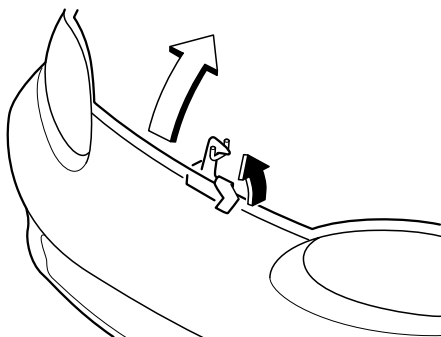

3. Maintenir le capot ouvert à l'aide de la tige de support.

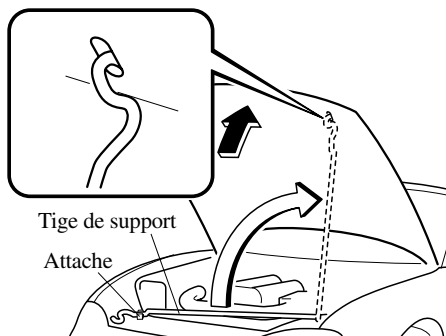

#### ▼ Fermeture du capot

1. Vérifier, sous le capot, que tous les bouchons de remplissage sont en place et que tous les éléments non fixés (par ex. outils, contenant d'huile, etc.) ont été retirés.
2. Insérer la tige de support dans son attache tout en maintenant le capot ouvert. Vérifier que la tige de support est fixée dans l'attache avant de fermer le capot.
3. Fermer le capot de manière à ce qu'il se verrouille correctement en place.

## Capote

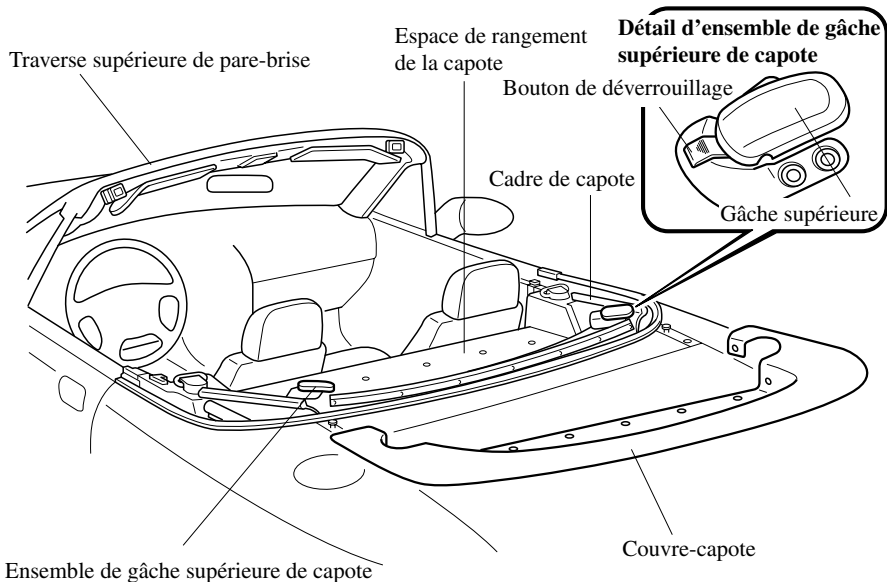

### ▼ Précautions concernant la capote

#### **! PRUDENCE**

**Se tenir debout dans un véhicule en mouvement:**

*Le fait de se tenir debout ou de s'asseoir sur l'espace de rangement de la capote ou sur la console dans un véhicule en mouvement est dangereux. Lors d'une manœuvre brusque ou en cas de collision on risque d'être gravement blessé ou même tué.*

*S'asseoir avec la ceinture de sécurité bouclée lorsque le véhicule est en mouvement.*

#### **! PRUDENCE**

##### **Mécanismes de fixation:**

*Il est dangereux de placer les mains ou des doigts près des mécanismes de fixation. Les mains ou doigts peuvent se faire pincer par le mécanisme et subir de graves blessures. Toujours garder les mains et doigts éloignés des mécanismes de fixation lorsque l'on manœuvre la capote.*

## Portières et serrures

### ATTENTION

Retirer les feuilles accumulées sur et autour de la capote. Sinon, elles risquent de boucher les tuyaux d'écoulement d'eau.

- Avant d'abaisser ou de relever la capote, garer le véhicule dans un endroit sécuritaire qui ne gêne pas la circulation routière et sur une surface de niveau.
- Veiller à ce qu'il n'y ait aucun objet sur la capote ou près de la lunette arrière lorsque l'on relève ou abaisse la capote.  
Même de petits objets risquent de gêner le fonctionnement de la capote et de causer des dégâts.
- Lorsque la capote est abaissée, s'assurer que les objets dans le véhicule ne sont pas emportés par le vent.
- Fixer tous les objets placés dans le véhicule afin d'éviter qu'ils ne soient emportés par le vent avant de démarrer avec la capote abaissée.
- Pour protéger le véhicule contre le vol et le vandalisme et pour éviter que l'habitacle ne soit mouillé, toujours fermer la capote et verrouiller toutes les portières lorsque le véhicule est laissé sans surveillance.
- Ne pas passer le véhicule dans un lave-auto automatique; sinon cela risque d'endommager la capote.
- Ne pas relever ou abaisser la capote lorsque la température est inférieure à 5 °C (41 °F); cela endommagera la toile de la capote.

- Ne pas abaisser la capote lorsqu'elle est mouillée. Si la capote sèche en position repliée, elle risque de rétrécir et d'être endommagée.
- Si la capote est abaissée lorsqu'elle est mouillée, l'eau risque de pénétrer dans l'habitacle.
- Ne pas relever ou abaisser la capote lorsque le vent souffle fort, car il risquerait d'endommager la capote.

### ▼ Pour abaisser la capote

1. Stationner le véhicule sur une surface de niveau et serrer le frein de stationnement.
2. Abaisser les vitres latérales, puis couper le contact.
3. Abaisser les pare-soleil.

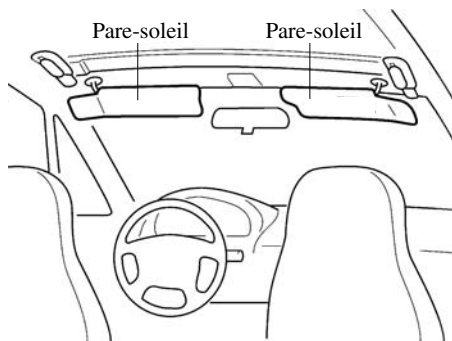

4. Retirer tous les objets se trouvant dans l'espace de rangement de la capote.

## ⚠ PRUDENCE

***Objets dans l'espace de rangement:***  
***Le fait de mettre des objets lourds ou coupants dans l'espace de rangement est dangereux. En cas d'arrêt brusque ou de collision ils peuvent être projetés et risquent de frapper et de blesser les passagers. Ne pas placer d'objet lourd ou coupant dans l'espace de rangement.***

5. Appuyer sur les boutons de déverrouillage et débloquer complètement les gâches supérieures de capote.

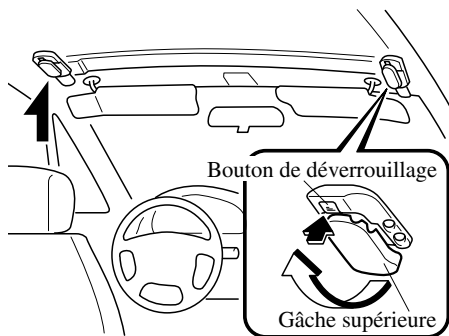

6. Soulever la partie avant de la capote pour la détacher de la traverse supérieure de pare-brise.

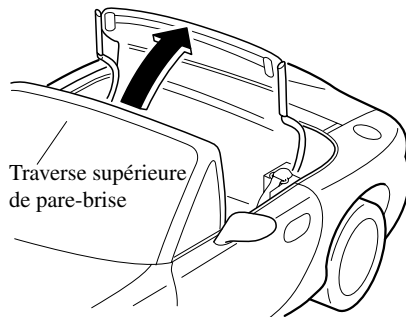

7. Replier l'avant de la capote et l'abaisser prudemment dans l'espace de rangement de la capote, puis placer les gâches en position verrouillée.

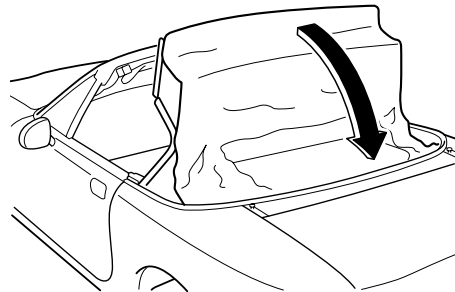

## Portières et serrures

### ▼ Pour couvrir la capote

1. Couvrir la capote avec le couvre-capote, qui est rangé dans le coffre.
2. Passer les sangles situées sous le couvre-capote sous les biellettes inférieures et les attacher.

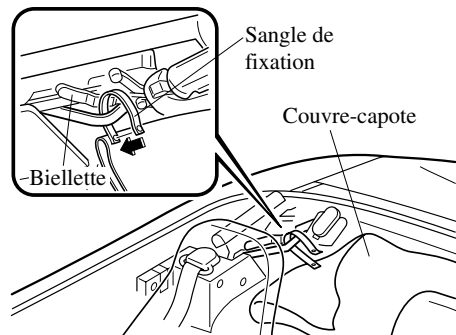

3. Fixer le couvre-capote à l'aide des sangles de fixation.
4. Fixer le couvre-capote à l'aide des agrafes de fixation.
5. Introduire le bord arrière du couvre-capote dans la rainure de la moulure de carrosserie.

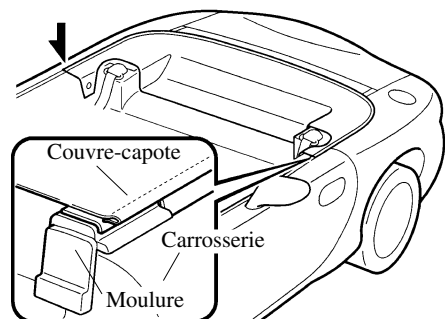

### ⚠ ATTENTION

Ne jamais rouler avec la capote partiellement repliée ou non couverte. Sinon cela risque d'endommager la capote et(ou) le couvre-capote.

### ▼ Pour relever la capote

1. Stationner le véhicule sur une surface de niveau et serrer le frein de stationnement.
2. Abaisser les vitres latérales, puis couper le contact.
3. Abaisser les pare-soleil.

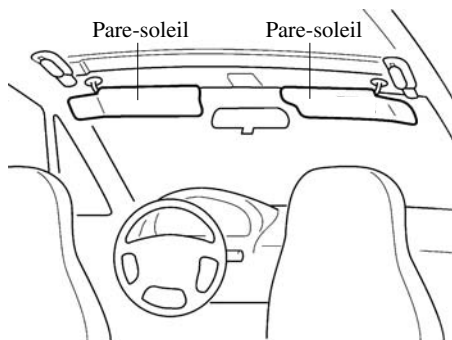

4. Détacher les agrafes et les sangles de fixation.
5. Retirer le couvre-capote et le ranger correctement dans le coffre.
6. Déverrouiller les gâches supérieures de capote et les ouvrir complètement.



## Portières et serrures

- Saisir la poignée d'élévation de la capote et tirer la capote vers le haut et l'avant jusqu'à ce qu'elle soit contre la traverse supérieure de pare-brise.

Traverse supérieure de pare-brise

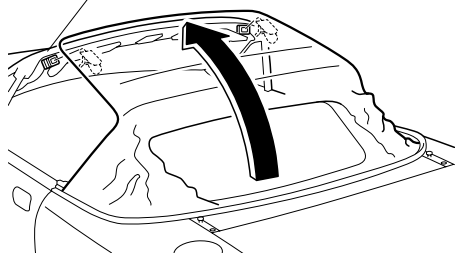

- Fixer fermement les gâches supérieures de capote à la traverse supérieure du pare-brise et appuyer sur chaque gâche avec la paume de la main jusqu'à ce que les boutons de verrouillage s'enclenchent et que les gâches soient verrouillées.

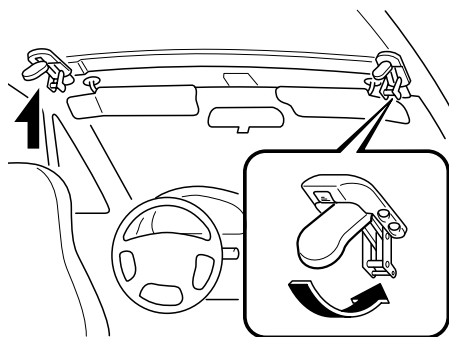

### ⚠ ATTENTION

S'assurer que la capote est correctement verrouillée en la poussant vers le haut. Si la capote n'est pas bien verrouillée elle risque de s'endommager.

### REMARQUE

S'assurer que la capote est correctement verrouillée en la poussant vers le haut. Si des cliquetis sont audibles lorsque la capote est verrouillée par les gâches supérieures de capote, la faire vérifier chez un concessionnaire agréé Mazda.

- Si le connecteur de dégivreur de lunette arrière est débranché, le brancher.

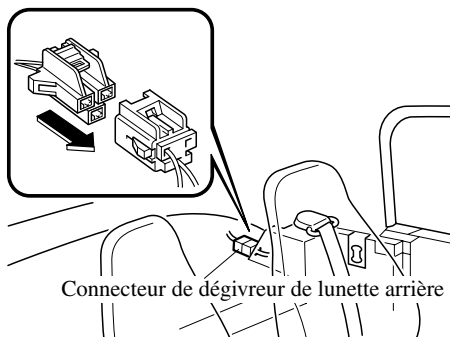

### ▼ Entretien de la capote et de la lunette arrière

Se reporter à l'entretien de la capote (page 8-51) pour plus de détails concernant l'entretien de la capote.

# Portières et serrures

## Pavillon détachable\*

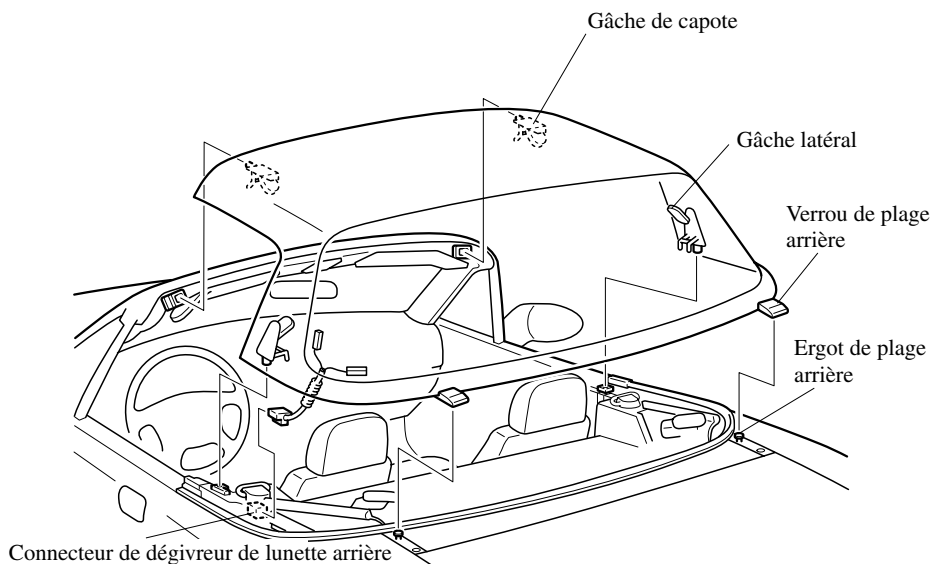

### ▼ Précautions concernant le pavillon détachable

#### **! PRUDENCE**

##### Se tenir debout dans un véhicule en mouvement:

Le fait de se tenir debout ou de s'asseoir sur l'espace de rangement de la capote ou sur la console dans un véhicule en mouvement est dangereux. Lors d'une manœuvre brusque ou en cas de collision on risque d'être gravement blessé ou même tué.

S'asseoir avec la ceinture de sécurité bouclée lorsque le véhicule est en mouvement.

#### **! PRUDENCE**

##### Pavillon détachable et retournement du véhicule:

Le retournement d'un véhicule avec pavillon détachable est dangereux. Le pavillon détachable n'est pas aussi résistant qu'un pavillon non détachable en acier. Le retournement du véhicule peut déloger ou écraser le pavillon détachable et causer de graves blessures ou même la mort, tout comme pavillon ou avec la capote. Toujours conduire prudemment et respecter les limites de vitesse.

## ! PRUDENCE

### Mécanismes de fixation:

*Il est dangereux de placer les mains ou des doigts près des mécanismes de fixation. Les mains ou doigts peuvent se faire pincer par le mécanisme et subir de graves blessures. Toujours garder les mains et doigts éloignés des mécanismes de fixation lorsque l'on manœuvre la capote.*

- Le retrait du pavillon détachable doit être fait par deux personnes.
- Avant d'installer ou de retirer le pavillon détachable, s'assurer de garer le véhicule dans un endroit loin de toute circulation, sur une surface de niveau, près de l'emplacement où le pavillon sera rangé.
- Lorsque le pavillon détachable est retiré, s'assurer que les objets dans le véhicule ne sont pas emportés par le vent.
- Fixer tous les objets placés dans le véhicule afin d'éviter qu'ils ne soient emportés par le vent avant de démarrer avec la capote abaissée.
- Ne pas passer le véhicule dans un lave-auto automatique; sinon cela risque d'endommager le pavillon détachable.
- Ne pas retirer ou installer le pavillon détachable lorsque le vent souffle fort, car il risquerait d'endommager le pavillon détachable.
- Avant de retirer le pavillon détachable, abaisser l'antenne.

- Si le pavillon détachable est retiré lorsqu'il est mouillé, l'eau risque de pénétrer dans l'habitacle.

### ▼ Retrait du pavillon détachable

1. Stationner le véhicule sur une surface de niveau et serrer le frein de stationnement.
2. Abaisser les vitres latérales, puis couper le contact.
3. Abaisser les pare-soleil.

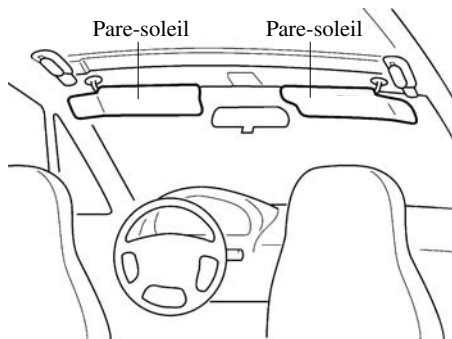

4. Appuyer sur les boutons de déverrouillage et déverrouiller complètement les gâches supérieures.

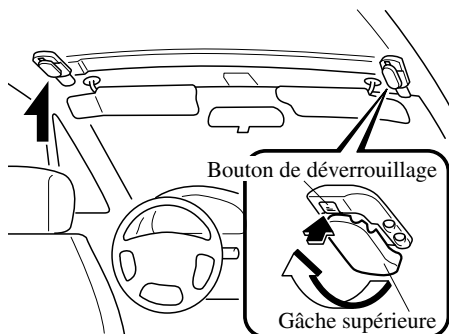

## Portières et serrures

5. Appuyer sur les boutons de déverrouillage et déverrouiller complètement les gâches latérales.

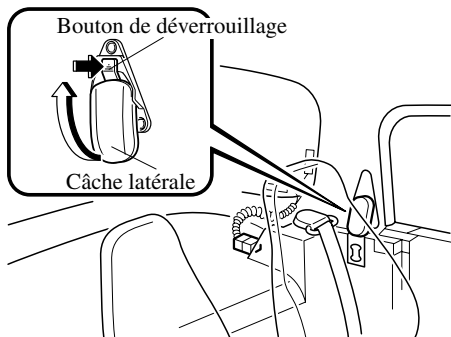

6. Débrancher le connecteur du dégivreur de lunette arrière.

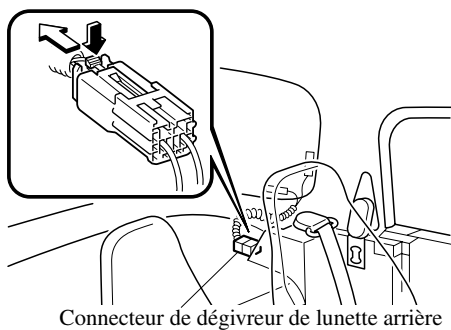

7. Faire coulisser le pavillon détachable vers l'arrière tout en appuyant sur les verrous de plage arrière pour les débloquer.

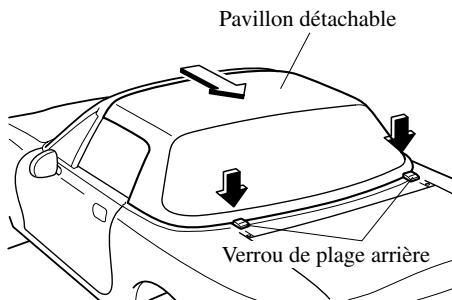

8. Soulever le pavillon détachable de la carrosserie en un mouvement rectiligne afin d'éviter d'endommager les verrous et les ergots de la plage arrière.

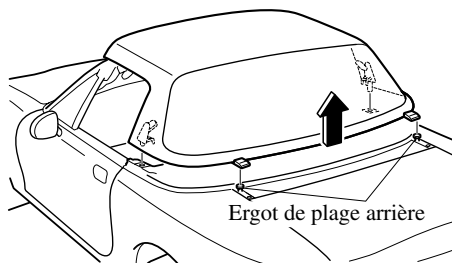

## PRUDENCE

### Bords du pare-brise:

*Si l'on ne fait pas attention aux bords du pare-brise lorsque l'on rentre ou sort du véhicule est dangereux. Les bords du pare-brise peuvent causer des égratignures ou des blessures.*

*Faire attention aux bords du pare-brise lorsque l'on rentre ou sort du véhicule.*

## ATTENTION

- Veiller à ne pas heurter la carrosserie avec les gâches du pavillon détachable.
- Etre extrêmement prudent lorsque l'on transporte le pavillon détachable afin d'éviter de l'égratigner ou de l'endommager.

## REMARQUE

Tenir compte des points suivants lorsque l'on range le pavillon détachable.

- Ne pas poser le pavillon détachable sur une surface dure telle que l'asphalte ou le béton. Le poser sur un matériau doux comme une vieille couverture.
- Veiller à ce que les gâches supérieures et les gâches latérales soient verrouillées.
- Ne pas incliner le pavillon détachable contre un mur ou le placer dans une position instable.
- Ranger le pavillon détachable dans un endroit propre et sec, et le couvrir avec un matériau doux comme une vieille couverture.

## Portières et serrures

### ▼ Installation du pavillon détachable

#### ⚠ ATTENTION

Ne pas installer le pavillon détachable avec la capote installée. Abaisser la capote avant d'installer le pavillon détachable, sinon cela risquerait d'endommager la capote.

#### REMARQUE

- S'assurer de mettre les gâches supérieures de capote en position verrouillée.
- S'assurer que la capote est complètement abaissée avant d'installer le pavillon détachable. S'assurer aussi que le connecteur de dégivreur arrière est débranché.

1. Stationner le véhicule sur une surface de niveau et serrer le frein de stationnement.
2. Abaisser les vitres latérales, puis couper le contact.
3. Abaisser les pare-soleil.

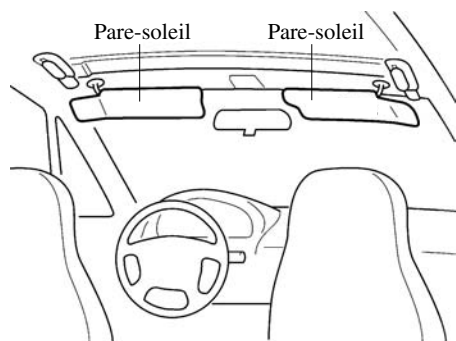

4. Déverrouiller les gâches supérieures et les gâches latérales du pavillon détachable.

Gâches supérieures

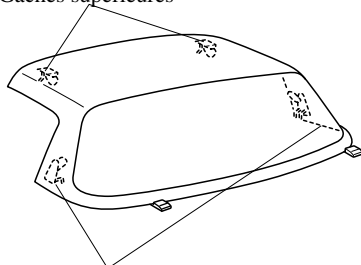

Gâches latérales

5. Aligner les verrous de plage arrière avec les ergots de la plage arrière et poser prudemment le pavillon détachable sur la carrosserie.

Pavillon détachable

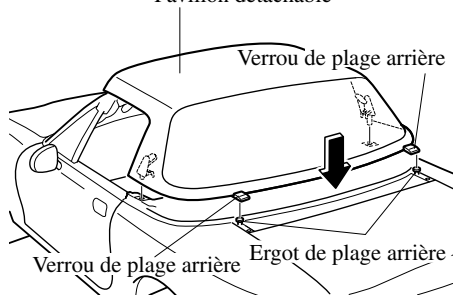

6. Faire coulisser le pavillon détachable vers l'avant tout en appuyant sur les verrous de plage arrière pour les engager, vérifier ensuite s'ils sont correctement engagés en soulevant légèrement l'arrière du pavillon détachable.

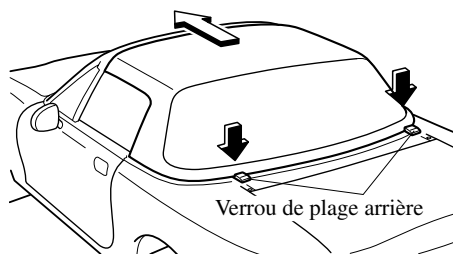

### ⚠ ATTENTION

- Veiller à ne pas heurter la carrosserie avec les gâches du pavillon détachable.
- Les filaments du dégivreur arrière et le câble du dégivreur arrière peuvent être endommagés lors du retrait ou de l'installation du pavillon détachable. S'assurer que les filaments du dégivreur arrière ne sont pas pliés et que le câble du dégivreur arrière n'est pas pincé entre la carrosserie et le pavillon détachable.

7. Appuyer sur chaque gâche supérieure avec la paume de la main jusqu'à ce que les boutons de verrouillage s'enclenchent et que les gâches soient verrouillées.

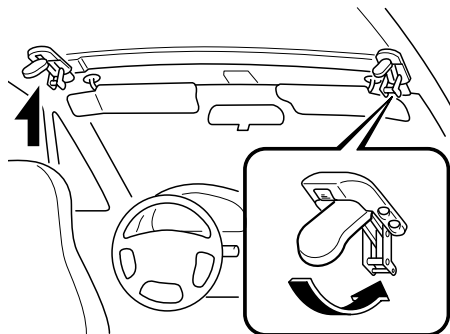

8. Pousser vers le bas chaque gâche latérale avec la paume de la main jusqu'à ce que les boutons de verrouillage s'enclenchent et que les gâches soient verrouillées.

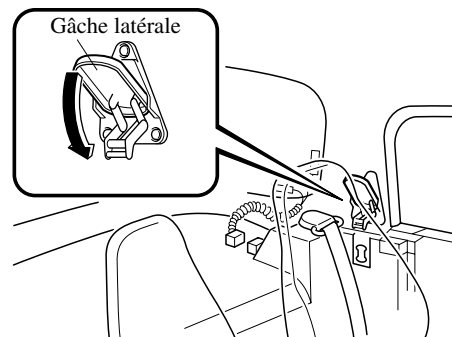

## Portières et serrures

### ATTENTION

Après l'installation, vérifier si toutes les gâches sont correctement verrouillées. L'utilisation du véhicule avec des gâches non verrouillées peut endommager le pavillon détachable et même causer la perte de ce dernier.

9. Rebrancher le connecteur du dégivreur de lunette arrière.

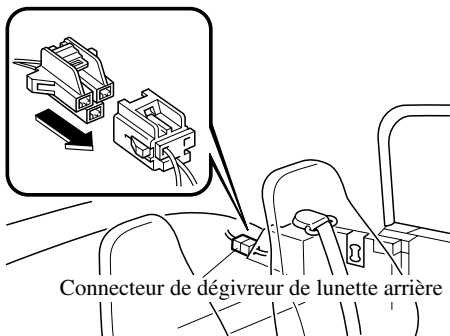

### REMARQUE

Si le pavillon détachable fait du bruit lorsque toutes les gâches sont verrouillées, conduire à basse vitesse et le faire inspecter par un concessionnaire agréé Mazda.

### ▼ Entretien du pavillon détachable

Se reporter à l'entretien du pavillon détachable (page 8-52) pour plus de détails concernant l'entretien du pavillon détachable.



**Système d'immobilisation\***

Le système d'immobilisation en option ne permet de démarrer le moteur qu'avec une clé reconnue par le système.

Si quelqu'un essaie de démarrer le moteur avec une clé non reconnue par le système, le moteur ne démarrera pas, ce qui aide à protéger le véhicule contre le vol.

**⚠ ATTENTION**

- Les changements ou modifications non spécifiquement approuvés par l'entité responsable de la conformité peuvent annuler le droit de l'utilisateur de faire fonctionner cet appareil.
- Afin de ne pas endommager la clé, ne pas:
  - Laisser la clé tomber.
  - Mouiller la clé.
  - Exposer la clé à des champs magnétiques.
  - Exposer la clé à des températures élevées, dans des endroits au soleil comme sur le tableau de bord ou sur le capot.

**⚠ ATTENTION**

Lors du démarrage du moteur éviter les points, sinon le moteur peut ne pas démarrer car le signal électronique de la clé de contact ne sera pas transmis correctement.

- Le porte-clés repose sur la clé.

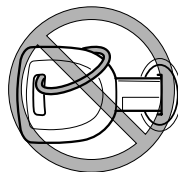

- La partie métallique d'autres clés ou des objets métalliques touchent à la clé.



- D'autres clés ou les clés d'autres véhicules équipés d'un système d'immobilisation touchent ou sont très proches de la clé.

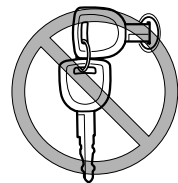

- Des dispositifs d'achat électronique ou d'accès sécurisé touchent ou sont très proches de la clé.

## Système de sécurité

---

### REMARQUE

- **(ETATS-UNIS)**

Cet appareil est conforme à la partie 15 de la Réglementation FCC. Le fonctionnement étant sujet aux deux conditions suivantes; (1) cet appareil ne doit pas causer d'interférences néfastes, et (2) cet appareil doit accepter toutes les interférences reçues, incluant toute interférence qui risque de causer un mauvais fonctionnement.

- **(CANADA)**

Cet appareil est conforme à la Réglementation RSS-210 d'Industrie Canada. Le fonctionnement étant sujet aux deux conditions suivantes; (1) cet appareil ne doit pas causer d'interférences, et (2) cet appareil doit accepter toutes les interférences, incluant celles qui risquent de causer un mauvais fonctionnement de l'appareil.

### ▼ Voyant du système d'immobilisation



Si le système fonctionne correctement, le voyant s'allumera lorsque la clé de contact est mise sur la position ON ou START. Le voyant s'éteindra lorsque la confirmation du système d'immobilisation est achevée.

Si le voyant clignote rapidement, s'il ne s'allume pas ou s'il s'allume et reste allumé, cela indique une anomalie du système. Dans un de ces cas, s'adresser à un concessionnaire agréé Mazda dès que possible.

**REMARQUE**

- Si le voyant s'allume et reste allumé lorsque la clé de contact est mise sur la position ON, le moteur ne démarrera pas.
- Les signaux d'une station de radio ou de télévision, d'un émetteur récepteur, ou d'un téléphone cellulaire peuvent causer des interférences au système d'immobilisation. Si le moteur ne démarre pas même lorsque la clé appropriée est utilisée, vérifier le voyant. Si le voyant clignote, retirer la clé de contact et attendre 2 secondes ou plus, puis l'insérer et essayer de démarrer le moteur de nouveau. Si le moteur ne démarre toujours pas après 3 essais ou plus, s'adresser à un concessionnaire agréé Mazda.
- Si le voyant se met à clignoter et clignote continuellement pendant la conduite, ne pas arrêter le moteur. Se rendre jusque chez un concessionnaire agréé Mazda et faire vérifier le système. Si le moteur est arrêté pendant que le voyant clignote il sera impossible de le redémarrer.
- Etant donné que les codes électroniques sont réinitialisés lors de la réparation du système d'immobilisation les clés sont nécessaires. Apporter toutes les clés existantes au concessionnaire agréé Mazda.

**▼ Entretien**

En cas de problème avec le système d'immobilisation ou la clé, s'adresser à un concessionnaire agréé Mazda.

**REMARQUE**

- Les clés possèdent un code électronique unique. Pour cette raison et pour plus de sécurité, il faut attendre un certain temps avant d'obtenir des clés de remplacement. Elles ne peuvent être obtenues que par l'intermédiaire d'un concessionnaire agréé Mazda.
- S'assurer de toujours garder une clé de rechange, au cas où une clé est perdue. En cas de perte d'une des clés, s'adresser dès que possible à un concessionnaire agréé Mazda.
- Si une clé est perdue, un concessionnaire agréé Mazda fera un réglage des codes électroniques des clés restantes et du système d'immobilisation. Apporter toutes les clés restantes au concessionnaire agréé Mazda pour les faire réinitialiser. Le démarrage du véhicule à l'aide d'une clé dont le code électronique n'a pas été réglé sera impossible.

## Système de sécurité

---

### ▼ Modifications et accessoires additionnels

Mazda ne peut pas garantir le fonctionnement du système d'immobilisation s'il a été modifié ou si un accessoire additionnel a été installé sur le système.

|  |
|--|
|  <b>ATTENTION</b> |
|--|

|   |
|---|
| Afin d'éviter d'endommager le véhicule, ne pas modifier le système ou y installer d'accessoire additionnel. |
|---|

## Rétroviseurs

### ▼ Rétroviseurs extérieurs

Vérifier l'angle des rétroviseurs extérieurs avant de démarrer.

### **! PRUDENCE**

#### **Rétroviseur convexe (Côté passager):**

*Le fait de changer de file sans prendre en considération la distance actuelle du véhicule vu dans le rétroviseur convexe est dangereux.*

*Cela peut causer un grave accident. Les objets vus dans le rétroviseur convexe sont plus proches qu'ils n'y apparaissent. S'assurer de jeter un coup d'œil en arrière avant de changer de file.*

#### **Rétroviseur à commande à distance**

La clé de contact doit être sur la position ACC ou ON.

Pour régler:

1. Déplacer le sélecteur vers la droite ou vers la gauche pour sélectionner le rétroviseur correspondant.

2. Appuyer sur l'interrupteur de rétroviseur pour faire le réglage désiré.

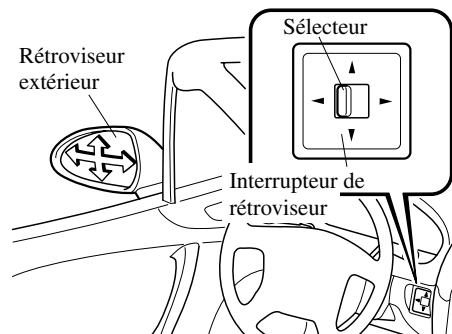

#### **Rétroviseur repliable**

Replier le rétroviseur extérieur vers l'arrière jusqu'à ce qu'ils soit contre le véhicule.

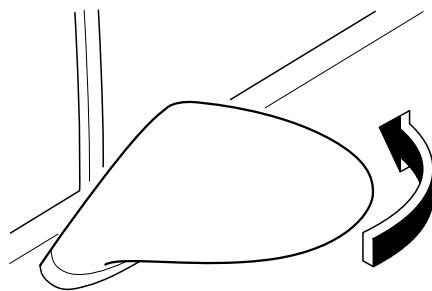

### **! PRUDENCE**

#### **Conduite avec les rétroviseurs repliés:**

*Il est dangereux de conduire avec les rétroviseurs extérieurs repliés. La vision arrière sera réduite, et cela peut causer un accident. S'assurer de toujours retourner les rétroviseurs extérieurs en position pour la conduite avant de démarrer.*

## Rétroviseurs

### ▼ Rétroviseur intérieur (avec fonction jour/nuit)

Avant de démarrer, régler le rétroviseur intérieur pour centrer la vue arrière par la lunette arrière.

Faire cet ajustement en position jour.

Pousser le levier vers l'avant pour une conduite de jour. Le tirer pour réduire l'éblouissement causé par les phares à l'arrière.

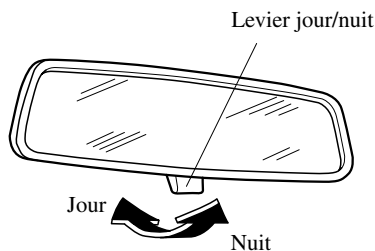

## PRUDENCE

### Vue arrière obstruée:

*Les bagages empilés sur une hauteur dépassant les dossiers de siège sont dangereux. Ils peuvent obstruer la vue arrière ce qui peut causer une collision avec un autre véhicule lors d'un changement de file. Ne pas empiler d'objets sur une hauteur dépassant les dossiers de siège.*

### Objets dans l'espace de rangement:

*Le fait de mettre des objets lourds ou coupants dans l'espace de rangement est dangereux. En cas d'arrêt brusque ou de collision ils peuvent être projetés et risquent de frapper et de blesser les passagers. Ne pas placer d'objet lourd ou coupant dans l'espace de rangement.*

### Se tenir debout dans un véhicule en mouvement:

*Le fait de se tenir debout ou de s'asseoir sur l'espace de rangement de la capote ou sur la console dans un véhicule en mouvement est dangereux. Lors d'une manœuvre brusque ou en cas de collision on risque d'être gravement blessé ou même tué.*

*S'asseoir avec la ceinture de sécurité bouclée lorsque le véhicule est en mouvement.*

Informations importantes concernant la conduite de votre véhicule Mazda.

|  |      |
|--|------|
| <b>Précautions concernant le carburant et les gaz</b>          |      |
| <b>d'échappement</b> .....                                     | 4-2  |
| Carburant à utiliser .....                                     | 4-2  |
| Système antipollution .....                                    | 4-4  |
| Gaz d'échappement (Oxyde de carbone) .....                     | 4-6  |
| <b>Avant de démarrer le moteur</b> .....                       | 4-7  |
| Avant d'entrer dans le véhicule .....                          | 4-7  |
| De l'intérieur du véhicule .....                               | 4-7  |
| <b>Conseils de conduite</b> .....                              | 4-8  |
| Rodage .....   | 4-8  |
| Suggestions pour rouler plus économiquement .....              | 4-8  |
| Conduite dans des conditions dangereuses .....                 | 4-9  |
| Pour désembourber le véhicule .....                            | 4-10 |
| Conduite hivernale .....                                       | 4-11 |
| Conduite dans l'eau .....                                      | 4-13 |
| Surcharge .....  | 4-13 |
| Informations sur le turbocompresseur (MAZDASPEED<br>MX-5)..... | 4-14 |
| <b>Remorquage</b> .....  | 4-15 |
| Attelage d'une remorque .....                                  | 4-15 |

## Précautions concernant le carburant et les gaz d'échappement

### Carburant à utiliser

Les véhicules équipés de convertisseur catalytique ou de capteurs d'oxygène ne doivent fonctionner qu'avec du CARBURANT SANS PLOMB UNIQUEMENT, qui réduit les émissions d'échappement et minimise l'encrassement des bougies.

#### MX-5/miata

Ce véhicule Mazda donnera un rendement optimal avec le carburant indiqué dans le tableau ci-dessous.

| Carburant                  | Indice d'octane* (index anticognement)                  |
|----------------------------|---|
| Carburant super sans plomb | 91 [méthode (R+M)/2] ou supérieur (96 RON ou supérieur) |

\* La loi fédérale américaine oblige les stations-service à afficher l'indice d'octane sur les pompes à essence.

Vous pouvez utiliser du carburant sans plomb régulier avec un indice d'octane entre 87 et 90 (RON 91 à 95), mais cela réduira légèrement les performances.

Du carburant avec un indice d'octane inférieur à 87 (RON 91) peut réduire l'efficacité du système antipollution. Cela peut causer un cognement du moteur et causer de graves dommages au moteur.

#### MAZDASPEED MX-5

N'utiliser que le carburant super sans plomb listé dans le tableau ci-dessous.

| Carburant                  | Indice d'octane* (index anticognement)                  |
|----------------------------|---|
| Carburant super sans plomb | 91 [méthode (R+M)/2] ou supérieur (96 RON ou supérieur) |

\* La loi fédérale américaine oblige les stations-service à afficher l'indice d'octane sur les pompes à essence.



# Précautions concernant le carburant et les gaz d'échappement

## ATTENTION

- **UTILISER DU CARBURANT SANS PLOMB UNIQUEMENT.**  
L'essence au plomb endommage le convertisseur catalytique et les capteurs d'oxygène. Le plomb se dépose sur le capteur d'oxygène et sur le catalyseur situés à l'intérieur du convertisseur. Cela entraîne un mauvais fonctionnement du système antipollution et réduit les performances.
- Ce véhicule ne peut utiliser des carburant oxygénés ne contenant pas plus de 10% d'éthanol par volume. Le véhicule peut subir des dommages si le pourcentage d'éthanol dépasse cette spécification, ou si l'essence contient du méthanol. Arrêter d'utiliser tout gasole si les performances du moteur baissent.
- Ne jamais ajouter de produits additifs pour système de carburant. Ne jamais utiliser des agents de nettoyage de circuit d'alimentation autres que ceux recommandés par Mazda. Tout autre agent ou produit risque d'endommager le système. S'adresser à un concessionnaire agréé Mazda.
- **(MAZDASPEED MX-5)**  
Ne jamais utiliser de carburant autre que du carburant super sans plomb pour ce véhicule. L'utilisation d'autre carburant peut réduire la performance du moteur et causer un cognement prononcé du moteur.

L'essence mélangée à des produits oxygénés comme l'alcool ou un mélange d'éther est en général appelée carburant oxygéné. Le mélange d'essence commun qui peut être utilisé avec ce véhicule est de l'éthanol mélangé à 10% ou moins. L'essence contenant de l'alcool, comme de l'éthanol ou du méthanol, est vendu sous l'appellation "Gasole".

Les dommages au véhicule et les problèmes concernant la conduite suite à l'utilisation des carburants suivants peuvent ne pas être couverts par la garantie du manufacturier.

- Gasole contenant plus de 10% d'éthanol.
- Essence ou gasole contenant du méthanol.
- Essence au plomb ou gasole au plomb.

## Précautions concernant le carburant et les gaz d'échappement

### Système antipollution

Votre véhicule est équipé d'un système antipollution (le convertisseur catalytique fait partie de ce système) qui le rend conforme aux lois applicables concernant les gaz d'échappement.

#### **PRUDENCE**

##### Stationnement sur des matières inflammables:

*Le fait de se stationner sur des matières inflammables, comme de l'herbe sèche, est dangereux. Même lorsque le moteur est arrêté, le système d'échappement peut y mettre le feu, car il devient très chaud pendant l'utilisation. Cela pourrait causer de graves blessures ou la mort. Ne jamais stationner sur ou près de matières inflammables.*

#### **ATTENTION**

Ne pas respecter les précautions suivantes peut faire que le plomb se dépose sur le catalyseur à l'intérieur du convertisseur catalytique ou faire que le convertisseur catalytique devienne très chaud. Cela endommagera le convertisseur et découlera en de mauvaises performances.

- UTILISER DU CARBURANT SANS PLOMB UNIQUEMENT.
- Ne pas conduire ce véhicule Mazda s'il présente des signes de mauvais fonctionnement.
- Ne pas rouler en roue libre avec le contact coupé.
- Ne pas descendre de côtes raides en prise (une vitesse engagée) avec le contact coupé.
- Ne pas faire tourner le moteur à un régime de ralenti élevé pendant plus de 5 minutes.
- Ne pas modifier le système antipollution. Toutes les vérifications et réglages doivent être réalisés par un mécanicien qualifié.
- Ne pas essayer de faire démarrer le véhicule en le poussant ou en le tirant.

#### **REMARQUE**

D'après la loi fédérale américaine, toute modification au système antipollution d'origine, avant la première vente et l'immatriculation d'un tel véhicule est soumise à des sanctions. Dans certains états, de telles modifications faites sur des véhicules usagés sont aussi sujettes à des sanctions.

## Précautions concernant le carburant et les gaz d'échappement

---

### REMARQUE

Après avoir conduit une certaine distance, lorsque le moteur est arrêté le son d'une valve s'ouvrant et se fermant peut être audible derrière le siège du passager, cependant cela n'indique pas une anomalie. Ce véhicule est équipé d'un dispositif d'auto-vérification qui opère après que le moteur soit arrêté.

## Précautions concernant le carburant et les gaz d'échappement

### Gaz d'échappement (Oxyde de carbone)

#### **PRUDENCE**

##### Oxyde de carbone:

*Le gaz d'échappement est dangereux. Ce gaz contient de l'oxyde de carbone (CO), qui est incolore, inodore et extrêmement toxique. Si inhalé, il peut causer la perte de conscience et la mort. Si l'on sent une odeur de gaz d'échappement à l'intérieur du véhicule, garder toutes les vitres ouvertes et consulter un concessionnaire agréé Mazda immédiatement.*

##### Gaz d'échappement dans un endroit clos:

*Le fait de laisser tourner le moteur dans un endroit clos, comme un garage, est dangereux. Le gaz d'échappement qui contient de l'oxyde de carbone, un gaz extrêmement toxique, peut facilement entrer dans l'habitacle. Cela peut entraîner une perte de conscience ou même la mort. Ne pas faire tourner le moteur dans un endroit clos.*

##### Moteur tournant au ralenti avec les vitres fermées:

*Le gaz d'échappement est dangereux. Lorsque le véhicule est à l'arrêt avec les vitres fermées et le moteur tournant au ralenti pendant une longue durée, même dans un endroit qui n'est pas fermé, du gaz d'échappement qui contient de l'oxyde de carbone, un gaz extrêmement toxique, peut facilement entrer dans l'habitacle. Cela peut entraîner une perte de conscience ou même la mort. Ouvrir les vitres ou régler le système de chauffage ou de climatisation pour faire entrer de l'air frais.*

##### Neige bloquant le gaz d'échappement:

*Le fait de laisser tourner le moteur lorsque le véhicule est arrêté dans de la neige profonde est dangereux. Le tuyau d'échappement peut être obstrué par la neige, faisant entrer du gaz d'échappement dans l'habitacle. Étant donné que le gaz d'échappement contient de l'oxyde de carbone, un gaz extrêmement toxique, toute personne dans le véhicule risque des blessures ou la mort. Retirer la neige sous et autour du véhicule, en particulier du tuyau d'échappement, avant de faire démarrer le véhicule.*

## Avant d'entrer dans le véhicule

- S'assurer que toutes les vitres, les rétroviseurs extérieurs, et éclairages extérieurs sont propres.
- Vérifier la pression de gonflage des pneus et la condition des pneus.
- Vérifier sous le véhicule pour toute trace de fuite.
- Si l'on prévoit de faire marche arrière, s'assurer qu'aucun obstacle ne se trouve derrière le véhicule.

### REMARQUE

L'huile moteur, le liquide de refroidissement du moteur, le liquide de frein, d'embrayage, le liquide de lave-glace et le niveau des autres liquides doivent être vérifiés. Se référer à Entretien, section 8.

## De l'intérieur du véhicule

- Est-ce que toutes les portières sont fermées et verrouillées?
- Est-ce que le siège est correctement réglé?
- Est-ce que les rétroviseurs extérieurs et intérieur sont bien réglés?
- Est-ce que tous les occupants du véhicule ont bouclé leur ceinture?
- Vérifier toutes les jauges.
- Vérifier le fonctionnement de tous les voyants lorsque la clé de contact est mise sur la position ON.
- Relâcher le frein de stationnement et s'assurer que le voyant du frein de stationnement correspondant s'éteint.

Toujours être bien familiarisé avec votre véhicule Mazda.

## Conseils de conduite

---

### Rodage

Aucun rodage spécial est nécessaire, il suffit de suivre quelques précautions durant les premiers 1.000 kilomètres (600 milles) afin d'accroître les performances, l'économie d'utilisation, et la durée de vie de votre véhicule Mazda.

- Ne pas emballer le moteur.
- Ne pas garder la même vitesse, rapide ou basse, pendant une longue période.
- Ne pas conduire constamment à plein régime ou à un régime moteur élevé pendant de longues périodes.
- Eviter les arrêts brusques.
- Eviter les démarrages en trombe.

### Suggestions pour rouler plus économiquement

La manière dont on conduit ce véhicule Mazda détermine le nombre de kilomètres que l'on peut parcourir avec un plein de carburant. Suivre ces suggestions pour épargner de l'argent sur le carburant et sur les réparations.

- Eviter de réchauffer le moteur pendant une durée prolongée. Dès que le moteur tourne régulièrement, commencer à conduire.
- Eviter les démarrages en trombe.
- Garder le moteur bien réglé. Suivre les opérations d'entretien périodiques (page 8-3) et s'adresser à un concessionnaire agréé Mazda pour les inspections et l'entretien.
- N'utiliser le climatiseur que lorsque nécessaire.
- Ralentir sur les routes noueuses.
- Garder les pneus gonflés aux pressions recommandées.
- Limiter la charge du véhicule au minimum.
- Ne pas garder le pied sur la pédale de frein lors de la conduite.
- Veiller à ce que l'alignement des roues soit correct.
- Garder les fenêtres fermées lorsque l'on roule à grande vitesse.
- Ralentir lorsque le vent est contraire ou latéral.

## PRUDENCE

### Roue libre:

*Le fait d'arrêter le moteur dans une descente est dangereux. Cela entraîne une perte du contrôle de la direction assistée et des servofreins, et risque de causer des dommages à la transmission. Toute perte du contrôle de la direction assistée et des servofreins peut causer un accident. Ne jamais arrêter le moteur lors de la descente d'une pente.*

## Conduite dans des conditions dangereuses

## PRUDENCE

### Rétrogradage sur des surfaces glissantes:

*Le fait de rétrograder en gamme basse lors de la conduite sur des surfaces glissantes, est dangereux. Le changement soudain de vitesse de rotation des roues peut les faire déraiper. Ceci peut faire perdre le contrôle du véhicule et causer un accident. Faire très attention si l'on doit rétrograder sur des surfaces glissantes.*

Lors de la conduite sur de la glace ou dans l'eau, la neige, la boue, le sable ou sous toute autre condition dangereuse:

- Conduire prudemment et garder une distance suffisante pour le freinage.
- Eviter tout freinage brusque ou mouvement brusque du volant.
- Si le véhicule n'est pas équipé de freins ABS, freiner en pompant la pédale légèrement. Ne pas garder la pédale enfoncée.  
Si le véhicule est équipé de freins ABS, ne pas pomper la pédale de freins. Garder la pédale enfoncée.
- Si l'on est bloqué, sélectionner un rapport inférieur et accélérer doucement. Ne pas faire patiner les roues arrière.

## Conseils de conduite

- Pour plus d'adhérence lors du démarrage sur des surfaces glissantes comme de la glace ou de la neige dure, utiliser du sable, du sel, des chaînes, du tapis ou tout autre matériau antidérapant sous les roues arrière.

### REMARQUE

N'utiliser les chaînes que sur les roues arrière.

## Pour désembourber le véhicule

### **PRUDENCE**

#### Patinage des roues:

*Lorsque le véhicule est bloqué, le fait de faire patiner les roues à grande vitesse est dangereux. Un pneu qui patine peut surchauffer et exploser. Ceci peut causer de graves blessures. Ne pas faire patiner les roues à une vitesse supérieure à 56 km/h (35 mi/h), et ne pas laisser que quelqu'un soit directement derrière une roue lorsque l'on fait pousser le véhicule.*

### **ATTENTION**

Une période prolongée de balancement peut causer une surchauffe du moteur, des dommages à la boîte de vitesses, et des dommages aux pneus.

Si l'on doit balancer le véhicule pour le sortir de la neige, du sable ou de la boue, appuyer légèrement sur l'accélérateur et déplacer le levier sélecteur, avec précautions, entre 1(D) et R.



## Conduite hivernale

- Il est recommandé de transporter un nécessaire de secours, comprenant des chaînes pour pneus, un grattoir pour vitres, des signaux pyrotechniques, une petite pelle, des câbles de démarrage pour batterie et un sac de sable ou de sel.

Demander à un concessionnaire agréé Mazda de suivre les précautions suivantes:

- S'assurer qu'il y a un mélange d'antigel correct dans le radiateur.
- Vérifier la batterie et les câbles. Le froid réduit la capacité de la batterie.
- N'utiliser que de l'huile moteur recommandée pour les températures froides (page 8-13).
- Inspecter le circuit d'allumage pour dommages ou mauvaises connexions.
- Utiliser du liquide de lave-glace antigel — ne jamais utiliser d'antigel pour moteur (page 8-24).
- Par temps très froid, ne pas utiliser le frein de stationnement car il risque de geler. Avec une boîte de vitesses automatique placer le levier sélecteur à la position P, ou avec une boîte de vitesses manuelle engager la première ou la marche arrière. Bloquer les roues arrière.

## ▼ Pneus à neige

### **PRUDENCE**

**Utilisation de pneus de type différent:**  
*Le fait d'utiliser des pneus de taille ou type différent est dangereux. La tenue de route du véhicule peut être affectée et cela peut entraîner un accident. N'utiliser que des pneus de la même taille et du même type (à neige, radiaux ou non radiaux) sur les quatre roues.*

### **ATTENTION**

Vérifier les réglementations locales avant d'utiliser des pneus à crampons.

### **Utiliser des pneus à neige sur les quatre roues**

Ne pas dépasser 120 km/h (75 mi/h) lors de la conduite sur pneus neige. Gonfler les pneus à neige à 30 kPa (0,3 kgf/cm<sup>2</sup>, 4,3 psi) de plus que la pression indiquée sur l'étiquette de gonflage de pneus (sur la portière du conducteur), cependant ne jamais dépasser la pression maximale à froid indiquée sur le flanc des pneus. Ce véhicule est équipé à l'usine de pneus d'été conçus pour une traction optimale sur les routes sèches ou mouillées. Si le véhicule est utilisé sur des routes enneigées ou glacées, il est nécessaire de remplacer les pneus originaux par des pneus neige pendant les mois d'hiver.

## Conseils de conduite

### ▼ Chaînes

Vérifier les réglementations locales avant d'utiliser des chaînes.

#### ATTENTION

- Les chaînes risquent d'égratigner ou abîmer les roues en aluminium. N'installer les chaînes que sur des roues en acier.
- Les chaînes peuvent affecter la conduite.
- Ne pas dépasser 50 km/h (30 mi/h) ou la vitesse maximale recommandée par le fabricant des chaînes, soit la vitesse la plus basse.
- Conduire prudemment et éviter les bosses, les trous et les virages serrés.
- Éviter de bloquer les roues lors du freinage.
- Ne pas utiliser de chaîne sur la roue de secours à usage temporaire; cela peut causer des dommages au véhicule et à la roue.
- Ne pas utiliser les chaînes sur des routes qui ne sont pas enneigées ou recouvertes de glace. Sinon, cela risque d'endommager les pneus et les chaînes.

#### REMARQUE

L'utilisation de chaînes sur un véhicule équipé de pneus 205/40R17 peut causer une interférence avec la carrosserie du véhicule et entraîner des dommages. Si des chaînes doivent être utilisées, remplacer les roues avant et arrière du véhicule par des roues avec pneus 205/45R16. Consulter un concessionnaire agréé Mazda.

Installer les chaînes sur les roues arrière. Ne pas utiliser de chaînes sur les roues avant.

N'utiliser que des chaînes classifiées SAE classe "S", et s'assurer qu'elles sont adaptées au véhicule.

#### Installation des chaînes

1. Retirer les enjoliveurs de roues, ou ils risqueraient d'être abîmés par les chaînes.
2. Fixer les chaînes sur les roues avant, aussi ajustées que possible. Toujours suivre les instructions fournies par le fabricant des chaînes.
3. Conduire 0,5 à 1 km (0,25 à 0,5 mille) et serrer les chaînes de nouveau.

## Conduite dans l'eau

### PRUDENCE

#### Conduite avec des freins mouillés:

*Le fait de conduire avec des freins mouillés est dangereux. Une distance d'arrêt plus longue ou le véhicule tirant d'un côté lors du freinage peut entraîner un accident grave. Une légère application des freins indiquera s'ils sont affectés par l'eau. Faire sécher les freins en conduisant à très basse vitesse et en appliquant les freins légèrement jusqu'à ce que le freinage soit de nouveau normal.*

### ATTENTION

S'assurer que de l'eau n'entre pas dans l'habitacle ou le compartiment moteur. L'intérieur du véhicule se mouillera ou le moteur risque de subir des dommages.

## Surcharge

### PRUDENCE

#### Poids de charge du véhicule:

*Le poids nominal brut sur l'essieu (PNBE) et le poids nominal brut du véhicule (PNBV) sont indiqués sur l'étiquette de standard de sécurité des véhicules automobiles placée sur le montant de la portière du conducteur. Le fait de dépasser ces valeurs peut causer un accident ou des dommages au véhicule. Il est possible d'estimer le poids de la charge en pesant les bagages (ou occupants) individuellement avant de les charger dans le véhicule. S'assurer de ne pas surcharger le véhicule.*

## Conseils de conduite

---

### Informations sur le turbocompresseur (MAZDASPEED MX-5)

Le turbocompresseur augmente nettement la puissance du moteur. Sa conception avancée fournit un excellent fonctionnement et requiert un minimum d'entretien. Afin d'obtenir le rendement maximum de votre moteur turbocompressé, noter les points suivants:

- Le moteur turbocompressé est conçu pour un fonctionnement optimal avec de l'essence super sans plomb (page 4-2). Ne pas utiliser de carburant avec un indice d'octane bas. Les additifs de carburant NE SONT PAS recommandés.
- Changer l'huile moteur et le filtre à huile suivant l'intervalle pour le moteur turbo décrit du programme d'opérations d'entretien (selon vos conditions de conduite).
- N'utiliser que l'huile moteur recommandée (page 8-13). Les additifs d'huile NE SONT PAS recommandés.
- Après avoir conduit à des vitesses élevées sur l'autoroute ou sur une longue montée, laisser le moteur tourner au ralenti pendant au moins 30 secondes pour laisser le temps au turbo de se refroidir. Éviter d'arrêter le moteur soudainement après une conduite sévère ou prolongée. Cela risque d'endommager le turbocompresseur.
- Ne pas emballer, ni faire tourner le moteur à un régime élevé lors du démarrage. Cela doit être évité avec TOUT type de moteur, en particulier avec un moteur turbocompressé.
- Ne pas ajouter de dispositif après-vente qui change le calage de l'allumage du moteur, l'alimentation de carburant ou la pression de surcharge du turbo. Cela risque de causer de graves dommages au moteur et peut annuler la couverture de la garantie.

## Attelage d'une remorque

Ne jamais atteler de remorque à ce véhicule Mazda.



Explication des instruments et commandes.

|  |      |
|--|------|
| <b>Démarrage et conduite</b> .....                       | 5-2  |
| Contacteur d'allumage .....                              | 5-2  |
| Démarrage du moteur .....                                | 5-4  |
| Circuit de freinage .....                                | 5-5  |
| Boîte de vitesses manuelle .....                         | 5-10 |
| Boîte de vitesses automatique .....                      | 5-11 |
| Direction assistée .....                                 | 5-16 |
| Régulateur de vitesse de croisière* .....                | 5-16 |
| <br><b>Combiné compteurs et indicateurs</b> .....        | 5-20 |
| Compteurs et jauges .....                                | 5-20 |
| <br><b>Voyants/témoins et avertisseurs sonores</b> ..... | 5-24 |
| Voyants/témoins .....                                    | 5-24 |
| Avertisseurs sonores .....                               | 5-31 |
| <br><b>Interrupteurs et commandes</b> .....              | 5-32 |
| Commande d'éclairage .....                               | 5-32 |
| Clignotants .....  | 5-33 |
| Antibrouillards* .....                                   | 5-33 |
| Feux de position diurnes (Canada) .....                  | 5-34 |
| Essuie-glace et lave-glace de pare-brise .....           | 5-34 |
| Dégivreur de lunette arrière .....                       | 5-36 |
| Avertisseur .....  | 5-37 |
| Feux de détresse .....                                   | 5-37 |

# Démarrage et conduite

## Contacteur d'allumage

### ▼ Positions du contacteur d'allumage

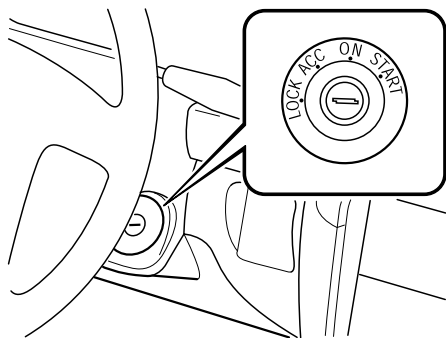

### LOCK

Le volant de direction est bloqué par mesure de sécurité contre le vol. La clé ne peut être retirée que dans cette position.

### Boîte de vitesses manuelle

Pour tourner la clé de contact de la position ACC à la position LOCK, la pousser vers l'intérieur à la position ACC, puis la tourner jusqu'à la position LOCK.

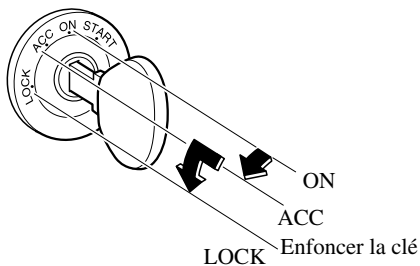

### Boîte de vitesses automatique

Pour tourner la clé de contact de la position ACC à la position LOCK, le levier sélecteur doit être à la page P (stationnement).

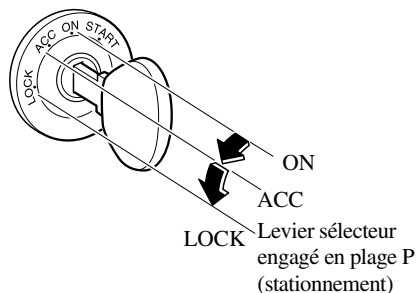

## **! PRUDENCE**

### Retrait de la clé:

*Le fait de retirer la clé du contacteur d'allumage pendant que le véhicule se déplace est dangereux. Le retrait de la clé bloque le volant de direction. Il ne sera pas possible de diriger le véhicule et cela risque d'entraîner un grave accident. Ne retirer la clé que lorsque le véhicule est stationné.*



**! PRUDENCE****Non application du frein de stationnement:**

*Le fait de quitter le siège du conducteur sans appliquer le frein de stationnement est dangereux. Le véhicule peut se déplacer de manière inattendue si le frein de stationnement n'est pas appliqué. Ceci peut causer un accident. Avant de quitter le siège du conducteur, appliquer le frein de stationnement et s'assurer que le levier sélecteur est en plage P pour les véhicules à boîte de vitesses automatique ou en première ou marche arrière pour les véhicules à boîte de vitesses manuelle.*

**REMARQUE**

Si la clé est difficile à tourner, déplacer le volant vers la droite et vers la gauche.

**REMARQUE**

Lorsque la clé de contact est mise à la position ON, le son du moteur de la pompe à essence fonctionnant près du réservoir d'essence peut être audible. Ceci n'indique pas un problème.

**START**

Cette position sert à faire démarrer le moteur. Le moteur est lancé jusqu'à ce qu'on relâche la clé; qui revient à la position ON. Le voyant du système de freinage peut être vérifié après que le moteur soit démarré. (page 5-24)

**▼ Rappel de clé au contact**

Si le contact est à la position LOCK ou ACC, un bip se fera entendre lorsqu'une des portières est ouverte.

**ACC (Accessoires)**

Le volant de direction est débloqué et certains accessoires électriques peuvent fonctionner.

**ON**

Ceci est la position normale lorsque le moteur tourne après le démarrage. Les voyants (sauf celui du système de freinage) devraient être vérifiés avant le démarrage du moteur (page 5-24).

# Démarrage et conduite

## Démarrage du moteur

### REMARQUE

Le démarrage du moteur est commandé par le système d'allumage de bougie. Ce système est conforme à tous les règlements du Standard Canadien d'Equipements Source d'Interférence régissant la puissance de la pulsation du champ électrique des parasites radio.

1. Tous les occupants du véhicule doivent attacher leur ceinture.
2. S'assurer que le frein de stationnement est appliqué.
3. Appuyer sur la pédale de frein.
4. **(Boîte de vitesses manuelle)**  
Enfoncer la pédale d'embrayage à fond et placer le levier de changement de vitesses au point mort.  
Garder la pédale enfoncée tout en lançant le moteur.

### **(Boîte de vitesses automatique)**

Mettre le levier sélecteur en plage P. Si l'on est obligé de redémarrer le moteur alors que le véhicule est en mouvement, placer le levier sélecteur en plage N.

### REMARQUE

#### **(Boîte de vitesses manuelle)**

Le démarreur ne fonctionne pas si la pédale d'embrayage **n'est pas** enfoncée à fond.

#### **(Boîte de vitesses automatique)**

Le démarreur ne fonctionne pas si le levier sélecteur **n'est pas** en plage P ou N.

5. Porter la clé de contact sur la position START et la maintenir (pas plus de 10 secondes à la fois) jusqu'à ce que le moteur démarre.

### ATTENTION

Ne pas faire tourner le démarreur pendant plus de 10 secondes à la fois. Si le moteur cale ou s'il ne démarre pas, attendre 10 secondes avant d'essayer à nouveau. Sinon le démarreur risque de subir des dommages et la batterie de se décharger.

6. Après le démarrage du moteur, le laisser tourner au ralenti pendant 10 secondes environ.

### REMARQUE

- Lorsqu'il fait très froid, en dessous de  $-18^{\circ}\text{C}$  ( $0^{\circ}\text{F}$ ), ou si le véhicule n'a pas fonctionné pendant plusieurs jours, laisser le moteur se réchauffer sans appuyer sur la pédale d'accélérateur.
- Que le moteur soit froid ou chaud, il devrait démarrer sans que l'on appuie sur la pédale d'accélérateur.

## Circuit de freinage

### ▼ Freins

Ce véhicule Mazda est équipé de servofreins qui s'ajustent automatiquement lors d'une utilisation normale.

Si le servofrein ne fonctionne pas, il est possible de s'arrêter en appuyant avec une plus grande force, sur la pédale de frein. Cependant la distance requise pour s'arrêter sera plus longue que normale.

### **PRUDENCE**

#### **Rouler avec le moteur arrêté:**

*Le fait de continuer de rouler lorsque le moteur a calé ou est arrêté est dangereux. Le freinage demandera plus d'effort, et l'assistance des freins peut s'épuiser si la pédale est pompée. Cela entraînera une distance d'arrêt beaucoup plus longue ou même un accident. Ne pas continuer de rouler lorsque le moteur a calé ou est arrêté, s'arrêter dans un endroit sûr.*

#### **Conduite avec le pied posé sur la pédale de frein:**

*Le fait de conduire avec le pied continuellement posé sur la pédale de frein ou d'appliquer les freins continuellement sur de longues distances est dangereux. Cela fera surchauffer les freins, entraînant des distances d'arrêt beaucoup plus longues ou même une perte totale de la capacité de freinage. Cela peut faire perdre le contrôle du véhicule et causer un grave accident. Éviter d'appliquer les freins continuellement. Engager un rapport inférieur lors de la descente d'une pente à forte inclinaison.*

### **PRUDENCE**

**Conduite avec des freins mouillés:**  
*Le fait de conduire avec des freins mouillés est dangereux. Une distance d'arrêt plus longue ou le véhicule tirant d'un côté lors du freinage peut entraîner un accident grave. Une légère application des freins indiquera s'ils sont affectés par l'eau. Faire sécher les freins en conduisant à très basse vitesse et en appliquant les freins jusqu'à ce que le freinage soit de nouveau normal.*

### ▼ Frein de stationnement

### **ATTENTION**

Le fait de conduire avec le frein de stationnement mis, entraîne une usure excessive des plaquettes et des garnitures de freins.

### **REMARQUE**

Pour le stationnement dans la neige, se référer à Conduite hivernale (page 4-11) concernant l'utilisation du frein de stationnement.

## Démarrage et conduite

### Application du frein de stationnement

Appuyer sur la pédale de frein, puis tirer le levier de frein de stationnement vers le haut complètement.

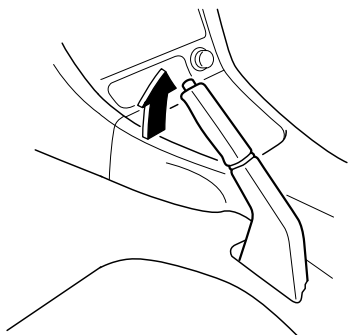

### Pour relâcher le frein de stationnement

Appuyer sur la pédale de frein, puis tirer le levier de frein de stationnement vers le haut et appuyer sur le bouton. Abaisser la poignée complètement tout en maintenant le bouton enfoncé.

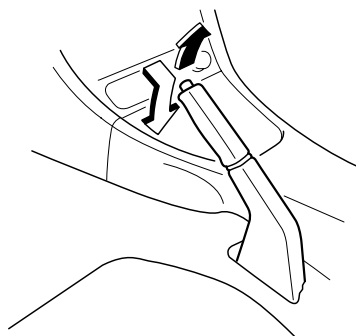

### ▼ Voyant du système de freinage



Ce voyant a les fonctions suivantes:

#### Voyant de frein de stationnement

Le voyant s'allume lorsque le frein de stationnement est mis et que la clé de contact est sur la position START ou ON. Il doit s'éteindre lorsque le frein de stationnement est complètement relâché.

#### Voyant de niveau bas de liquide de frein/voyant du système électronique de distribution de force de freinage

Si le voyant reste allumé après que le frein de stationnement soit complètement relâché, cela peut indiquer une panne du système de freinage.

Garer prudemment le véhicule sur le bord de la route.

#### Voyant de niveau bas de liquide de frein

La pédale peut être plus dure ou sa course peut être plus longue que normale. Dans ces deux cas, le véhicule prendra plus de temps pour s'arrêter.

1. Avec le moteur arrêté, vérifier le niveau du liquide de frein et ajouter du liquide au besoin (page 8-19).
2. Après avoir ajouté du liquide, vérifier le voyant de nouveau.

Si le voyant reste allumé, ou si les freins ne fonctionnent pas correctement, ne pas conduire le véhicule. Le faire remorquer jusque chez un concessionnaire agréé Mazda.

Même si le voyant s'éteint, faire vérifier le circuit de freinage dès que possible.

### **Voyant du système électronique de distribution de force de freinage**

Si l'unité de commande du système électronique de distribution de force de freinage détermine que certaines composantes du système ne fonctionnent pas correctement, l'unité de commande peut allumer le voyant du système de freinage.

Dans ce cas, le voyant d'ABS s'allumera en même temps (page 5-28).

## **PRUDENCE**

### **Voyant du système de freinage:**

*Le fait de conduire avec le voyant du système de freinage allumé est dangereux. Cela indique que les freins risquent de ne pas fonctionner. Si le voyant reste allumé, après s'être assuré que le frein de stationnement est complètement relâché, faire vérifier immédiatement le système de freinage. Ne pas conduire si ce voyant est allumé, contacter un concessionnaire agréé Mazda pour faire inspecter les freins dès que possible.*

### **Voyant d'ABS et voyant du système de freinage allumés au même temps:**

*Le fait de conduire le véhicule lorsque le voyant d'ABS et le voyant du système de freinage sont tous les deux allumés est dangereux. Lorsque les deux voyants sont allumés, les roues arrière risquent de se bloquer plus rapidement, en cas de freinage brusque, que dans les conditions normales.*

*Ne pas conduire avec ces deux voyants allumés, contacter un concessionnaire agréé Mazda pour faire inspecter les freins dès que possible.*

## Démarrage et conduite

### ▼ Système d'antiblocage de frein (ABS)\*

L'unité de commande d'ABS contrôle continuellement la vitesse de chaque roue. Si l'une des roues est sur le point de se bloquer, l'unité d'ABS relâche et applique automatiquement le frein de cette roue.

Le conducteur peut ressentir une légère vibration au niveau de la pédale de frein et un bruit de cliquetis peut être audible provenant du système de freinage. Ceci est normal et dû au fonctionnement du système ABS. Ne pas pomper la pédale de frein, continuer d'appuyer sans relâcher la pression sur la pédale de frein.

### PRUDENCE

#### Système ABS:

*Le système ABS ne peut pas compenser une conduite dangereuse, une vitesse excessive, une conduite trop proche du véhicule qui précède, et les aquaplanages (perte de traction due à la présence d'eau sur la route). Un accident est toujours possible. Ne pas se fier sur le système ABS pour remplacer une conduite sécuritaire.*

### REMARQUE

Les distances de freinage risquent d'être plus longues sur des matériaux moux recouvrant des surfaces dures (neige ou graviers, par exemple). Dans ces conditions, un véhicule avec un système de freinage normal peut demander des distances plus courtes pour s'arrêter, car le matériau mou accumulé devant une roue bloquée, fait ralentir le véhicule.

### ▼ Voyant d'ABS\*



Le voyant reste allumé quelques secondes lorsque la clé de contact est mise sur la position ON.

Si le voyant d'ABS reste allumé lors de la conduite, cela indique que l'unité d'ABS a détecté une anomalie dans le système. Dans ce cas, les freins fonctionnent normalement comme si le véhicule n'avait pas d'ABS. Dans une telle situation, s'adresser à un concessionnaire agréé Mazda dès que possible.

## Démarrage et conduite

### **! PRUDENCE**

#### Voyant d'ABS et voyant du système de freinage allumés en même temps:

*Le fait de conduire le véhicule lorsque le voyant d'ABS et le voyant du système de freinage sont tous les deux allumés est dangereux. Lorsque les deux voyants sont allumés, les roues arrière risquent de se bloquer plus rapidement, en cas de freinage brusque, que dans les conditions normales.*

*Ne pas conduire avec ces deux voyants allumés, contacter un concessionnaire agréé Mazda pour faire inspecter les freins dès que possible.*

### REMARQUE

Lorsque le moteur est démarré à l'aide d'une batterie de secours, un régime moteur irrégulier se produit et le voyant d'ABS s'allume. Ceci est dû au manque de puissance de la batterie du véhicule et n'indique pas une anomalie du système.

Faire recharger la batterie dès que possible.

### ▼ Indicateur d'usure des plaquettes

Lorsque les plaquettes de freins à disques s'usent, les indicateurs d'usure touchent aux disques. Cela produit un bruit grinçant pour avertir que les plaquettes doivent être remplacées.

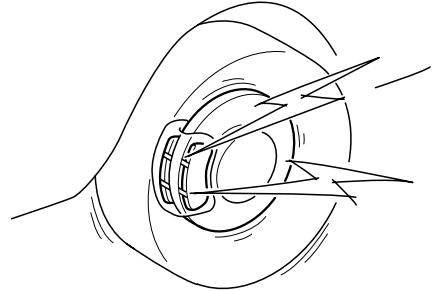

Lorsque ce son est audible, s'adresser à un concessionnaire agréé Mazda dès que possible.

### **! PRUDENCE**

#### Conduite avec des plaquettes de freins usées:

*Le fait de conduire avec des plaquettes de freins usées est dangereux. Les freins risquent de lâcher et cela peut causer un accident grave. Dès qu'un grincement est audible, s'adresser à un concessionnaire agréé Mazda.*

# Démarrage et conduite

## Boîte de vitesses manuelle

### ▼ Grille de changement de la boîte de vitesses manuelle

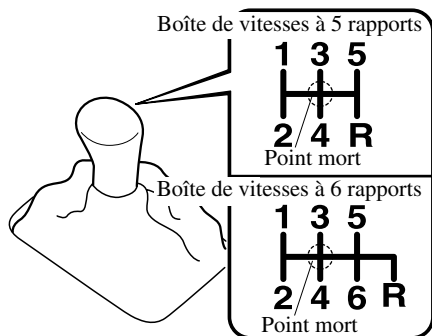

La grille de changement de la boîte de vitesses est conventionnelle, tel qu'illustré.

Enfoncer à fond la pédale d'embrayage en passant les vitesses, puis la relâcher lentement.

#### (Boîte de vitesses à 5 rapports)

Un dispositif de sécurité empêche que l'on passe par erreur de 5ème en marche arrière (R). Le levier de changement doit revenir au point mort avant de pouvoir passer en marche arrière (R).

#### (Boîte de vitesses à 6 rapports)

Les véhicules avec une boîte de vitesses à 6 rapports ont un dispositif qui évite de passer en marche arrière (R) par erreur. Il faut appliquer plus de force que pour les autres passages afin d'engager la marche arrière (R).

## ⚠ PRUDENCE

### Frein moteur brusque:

*Le rétrogradage lors de la conduite sur des routes mouillées, enneigées ou gelées ou lors de la conduite à haute vitesse cause un effet de frein moteur soudain qui est dangereux. Le changement soudain de vitesse de rotation des roues peut les faire dériver. Ceci peut causer la perte de contrôle du véhicule et un accident. Ne pas utiliser d'effet de frein moteur soudain lors de la conduite sur des surfaces glissantes ou à haute vitesse.*

## ⚠ ATTENTION

- Ne pas garder le pied sur la pédale d'embrayage, sauf lors du passage des vitesses. Ne pas utiliser l'embrayage pour maintenir le véhicule à l'arrêt sur une montée. Garder le pied sur la pédale d'embrayage causera une usure prématurée et des dommages.
- S'assurer que le véhicule est bien à l'arrêt avant d'engager la marche arrière (R). Si la marche arrière (R) est engagée alors que le véhicule se déplace vers l'avant, cela risque d'endommager la boîte de vitesses.

## REMARQUE

S'il est difficile de passer la marche arrière (R), revenir au point mort, relâcher la pédale d'embrayage et essayer de nouveau.



## ▼ Recommandations concernant le passage des vitesses

### Passage sur le rapport supérieur

Lors de l'accélération normale, les points de passage suivants sont recommandés.

|                 | Boîte de vitesses à 5 rapports | Boîte de vitesses à 6 rapports |
|-----------------|--------------------------------|--------------------------------|
| De 1ère en 2ème | 24 km/h<br>(15 mi/h)           | 23 km/h<br>(14 mi/h)           |
| De 2ème en 3ème | 42 km/h<br>(26 mi/h)           | 37 km/h<br>(23 mi/h)           |
| De 3ème en 4ème | 55 km/h<br>(34 mi/h)           | 50 km/h<br>(31 mi/h)           |
| De 4ème en 5ème | 66 km/h<br>(41 mi/h)           | 56 km/h<br>(35 mi/h)           |
| De 5ème en 6ème | —                              | 66 km/h<br>(41 mi/h)           |

### Promenade

|                 | Boîte de vitesses à 5 rapports | Boîte de vitesses à 6 rapports |
|-----------------|--------------------------------|--------------------------------|
| De 1ère en 2ème | 15 km/h<br>(9 mi/h)            | 18 km/h<br>(11 mi/h)           |
| De 2ème en 3ème | 29 km/h<br>(18 mi/h)           | 32 km/h<br>(20 mi/h)           |
| De 3ème en 4ème | 47 km/h<br>(29 mi/h)           | 44 km/h<br>(27 mi/h)           |
| De 4ème en 5ème | 61 km/h<br>(38 mi/h)           | 56 km/h<br>(35 mi/h)           |
| De 5ème en 6ème | —                              | 68 km/h<br>(42 mi/h)           |

### Rétrogradage

Lorsque l'on doit ralentir dans un trafic dense ou **lors de la montée** d'une forte côte, rétrograder avant de faire peiner le moteur. Ceci évite que le moteur cale et permet une meilleure accélération lorsque plus de vitesse est nécessaire.

**Lors de la descente** d'une pente à forte inclinaison, rétrograder pour maintenir une vitesse sécuritaire et pour limiter l'usure des freins.

## Boîte de vitesses automatique

### Bouton de déblocage

Evite de changer de plage par erreur

### Bouton de surmultipliée

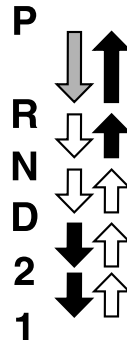
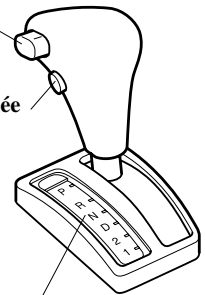

Pour sélectionner ou désélectionner la surmultipliée



### Témoin de plage

Indique la position du levier sélecteur

### Positions de blocage:

|   |  |
|---|--|
|   | Indique qu'il faut appuyer sur la pédale de frein et maintenir le bouton de déblocage pour changer de plage. (La clé de contact doit être sur la position ON.) |
|  | Indique que le levier sélecteur peut être déplacé librement à toute position.  |
|  | Indique qu'il faut maintenir le bouton de déblocage pour changer de vitesse.   |

## Démarrage et conduite

### ▼ Plages de la boîte de vitesses

Le levier sélecteur doit être à la plage P ou N pour pouvoir faire démarrer le moteur.

#### **P (Stationnement)**

La position de stationnement P, verrouille la boîte de vitesses et évite que les roues avant ne tournent.

### **PRUDENCE**

#### **Maintient du véhicule à l'arrêt à l'aide de la plage P:**

*Le fait de mettre le levier sélecteur en plage P seulement, sans utiliser le frein de stationnement pour maintenir le véhicule à l'arrêt est dangereux. Si la plage P ne reste pas engagée, le véhicule risque de se déplacer et de causer un accident. Pour maintenir le véhicule à l'arrêt, mettre le levier sélecteur en plage P ET appliquer le frein de stationnement.*

### **ATTENTION**

- Le fait de passer en plage P, N ou R lorsque le véhicule est en mouvement, peut endommager la boîte de vitesses.
- Le fait de passer à une plage de conduite ou en marche arrière lorsque le moteur tourne à un régime plus rapide que le ralenti, peut endommager la boîte de vitesses.

#### **R (Marche arrière)**

En plage R le véhicule se déplace vers l'arrière. Le véhicule doit être arrêté avant d'engager la plage R ou avant de passer à une autre plage à partir de R, sauf dans certaines occasions rares comme décrit dans "Pour désembourber le véhicule" (page 4-10).

#### **N (Point mort)**

En plage N, les roues et la boîte de vitesses ne sont pas bloquées. Sur la moindre pente, le véhicule roulera si le frein de stationnement ou si les freins ne sont pas appliqués.

### **PRUDENCE**

#### **Passage de N ou de P à une autre plage:**

*Il est dangereux de passer de la plage N ou P à un rapport de conduite lorsque le moteur tourne à un régime supérieur au régime de ralenti. Le véhicule pourrait se déplacer brusquement et causer un accident ou de graves blessures. Si le moteur tourne à un régime supérieur au ralenti ne pas passer de la plage N ou P à un rapport de conduite.*

#### **Passage à la plage N pendant la conduite:**

*Le passage à la plage N pendant la conduite est dangereux. Le frein moteur ne peut pas être appliqué lors de la décélération ce qui peut causer un accident ou de graves blessures. Ne pas passer à la plage N pendant la conduite du véhicule.*

**⚠ ATTENTION**

Ne pas engager le point mort pendant la conduite du véhicule. Cela risque de causer des dommages à la boîte de vitesses.

**D (Conduite)**

D est la position normale pour la conduite. A partir de la position arrêtée, la boîte de vitesses passera automatiquement par une séquence de changement de vitesses à quatre rapports.

**2 (Deuxième)**

La plage 2 est utile lors de la conduite dans un trafic dense et lent et pour monter les côtes, pour utiliser l'effet de frein moteur dans les descentes, ou lors du démarrage sur des surfaces glissantes ou dans d'autres conditions lorsqu'une accélération douce est nécessaire. Ne pas dépasser 104 km/h (64 mi/h) sur la plage 2.

**1 (Gamme basse)**

Utiliser la plage 1 pour une puissance maximale lors d'une traction de lourde charge, ou lors de la montée de pente à forte inclinaison.

Ne pas dépasser 59 km/h (36 mi/h) sur la plage 1.

**⚠ PRUDENCE****Frein moteur brusque:**

*Le rétrogradage lors de la conduite sur des routes mouillées, enneigées ou gelées ou lors de la conduite à haute vitesse cause un effet de frein moteur soudain qui est dangereux. Le changement soudain de vitesse de rotation des roues peut les faire dérapier. Ceci peut causer la perte de contrôle du véhicule et un accident. Ne pas utiliser d'effet de frein moteur soudain lors de la conduite sur des surfaces glissantes ou à haute vitesse.*

**▼ Système de verrouillage de levier sélecteur**

**Le système de verrouillage du levier sélecteur empêche de déplacer le levier sélecteur de la plage P à moins que la pédale de frein ne soit enfoncée.**

Pour passer de la plage P à une autre plage:

1. Enfoncer la pédale de frein et la maintenir.
2. Démarrer le moteur.
3. Enfoncer le bouton de déblocage et le maintenir.
4. Déplacer le levier sélecteur.

## Démarrage et conduite

### REMARQUE

- Lorsque la clé de contact est à la position ACC ou LOCK, il n'est pas possible de mettre le levier sélecteur en plage P.
- Si la pédale de frein est enfoncée de manière répétée avec le levier sélecteur en plage P, un bruit près du levier sélecteur peut être audible, ce bruit est normal et n'indique pas une anomalie.
- Pour s'assurer que la boîte de vitesses est en position de stationnement, **la clé de contact ne peut pas être retirée si le levier sélecteur n'est pas en plage P.**

### ▼ Déverrouillage d'urgence

Si le levier sélecteur ne peut pas être déplacé de la plage P en utilisant la méthode appropriée, maintenir la pédale enfoncée.

1. Retirer le cache du dispositif de déverrouillage à l'aide d'un tournevis.
2. Introduire le tournevis et pousser le levier vers le bas.

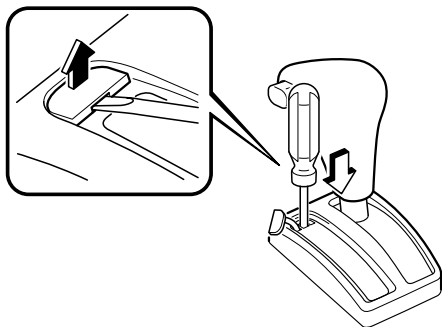

3. Pousser le bouton de déblocage et le maintenir.

4. Déplacer le levier sélecteur.
5. Faire vérifier le système par un concessionnaire agréé Mazda.

### ▼ Surmultipliée

#### Fonctionnement de la surmultipliée

En plage D, la boîte de vitesses passe automatiquement en surmultipliée, ce qui améliore l'économie de carburant et réduit les bruits de fonctionnement.

Pour l'effet de frein moteur, lors de la descente d'une pente raide, s'assurer que le bouton de surmultipliée est en position hors circuit.

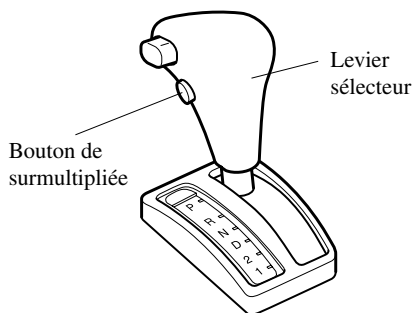

Et pour une conduite plus régulière avec moins de changements, ne pas l'utiliser lors

- De la montée de côtes;
- De conduite dans un trafic dense où l'on doit arrêter et repartir;
- De traction de lourde charge.

#### **Pour mettre la surmultipliée hors circuit, enfoncer le bouton.**

La boîte de vitesses, en plage D, sera sur une séquence de changement à trois rapports.

Configurations de passages de vitesses sans surmultipliée:

D = 1ère, 2ème, 3ème

2 = 2ème

1 = 1ère

**Pour la mettre en circuit, appuyer de nouveau sur le bouton.**

Configurations de passages de vitesses avec surmultipliée:

D = 1ère, 2ème, 3ème, 4ème

2 = 2ème

1 = 1ère

**Témoin de surmultipliée hors circuit (O/D OFF)**

**O/D  
OFF**

Ce témoin s'allume lorsque la surmultipliée est hors circuit.

**⚠ ATTENTION**

Si le témoin de surmultipliée hors circuit clignote, cela indique un mauvais fonctionnement du circuit électrique de la boîte de vitesses. Si l'on continue de conduire dans ces conditions cela peut endommager la boîte de vitesses. S'adresser à un concessionnaire agréé Mazda dès que possible.

**▼ Conseils concernant la conduite**

**Dépassement**

Pour plus de puissance lors du dépassement d'un autre véhicule ou pour monter une forte pente, appuyer à fond sur l'accélérateur. La boîte de vitesses rétrogradera à un rapport inférieur, suivant la vitesse du véhicule.

**Démarrage en côte**

Pour monter une côte à partir de la position arrêtée:

1. Appuyer sur la pédale de frein.
2. Passer en plage D ou 1, suivant la charge du véhicule et l'inclinaison de la pente.
3. Relâcher les freins tout en accélérant graduellement.

**Descente de pente**

Lors de la descente de forte pente, passer en plage 2 ou 1, suivant la charge du véhicule et l'inclinaison de la pente. Descendre lentement, n'utiliser les freins que de façon occasionnelle pour éviter qu'ils ne surchauffent.

## Démarrage et conduite

### Direction assistée

La direction n'est assistée que lorsque le moteur fonctionne. Si le moteur est arrêté ou si le système de direction assistée ne fonctionne pas, il est possible de diriger le véhicule mais cela demande un plus grand effort physique.

Si pendant la conduite normale, la direction est dure, s'adresser à un concessionnaire agréé Mazda.

### ATTENTION

Ne jamais maintenir le volant de direction tourné à fond, vers la droite ou vers la gauche, pendant plus de 5 secondes si le moteur tourne. Cela pourrait endommager le système de direction assistée.

### Régulateur de vitesse de croisière\*

Le régulateur de vitesse de croisière permet de régler et de maintenir automatiquement la vitesse du véhicule à n'importe quelle vitesse supérieure à 40 km/h (25 mi/h).

### PRUDENCE

#### Utilisation du régulateur de vitesse de croisière:

*Le fait d'utiliser le régulateur de vitesse de croisière dans les conditions suivantes peut faire perdre le contrôle du véhicule:*

- Terrain vallonné
- Côtes raides
- Trafic important ou variable
- Routes glissantes ou sinueuses
- Toute condition semblable qui demande des variations de la vitesse

*Dès lors, ne pas utiliser le régulateur de vitesse de croisière dans ces conditions.*

▼ **Témoin de réglage du régulateur de vitesse de croisière**

## CRUISE

Ce témoin s'allume lorsqu'une vitesse de croisière est réglée.

**▼ Mise en/hors fonction**

Pour mettre le système en fonction, appuyer sur l'interrupteur CRUISE MAIN.

Pour mettre le système hors fonction, appuyer de nouveau sur l'interrupteur.

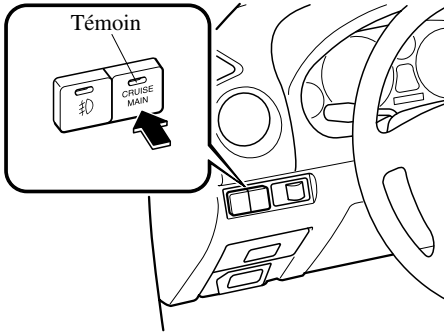
**! PRUDENCE****Interrupteur principal de régulateur de vitesse de croisière:**

*Le fait de laisser l'interrupteur CRUISE MAIN en circuit lorsque le régulateur de vitesse de croisière n'est pas utilisé est dangereux, car il peut être mis en marche accidentellement. Ceci peut entraîner la perte du contrôle du véhicule. Garder l'interrupteur CRUISE MAIN hors circuit lorsque le régulateur n'est pas utilisé.*

**▼ Pour régler la vitesse**

1. Activer le système de régulateur de vitesse de croisière.
2. Accélérer jusqu'à la vitesse désirée, qui doit être supérieure à 40 km/h (25 mi/h).
3. Tourner la commande vers le bas à SET/COAST et la relâcher à la vitesse désirée. Au même temps relâcher l'accélérateur.

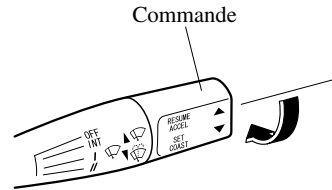

Ne pas maintenir la commande. Jusqu'à ce qu'elle soit relâché, la vitesse diminue (à moins que l'on n'accélère) et la vitesse désirée ne sera pas obtenue.

**REMARQUE**

- Le réglage ne peut être fait que 2 secondes après que l'interrupteur CRUISE MAIN soit mis en circuit.
- Sur une côte, la vitesse du véhicule peut diminuer lors de la montée ou augmenter lors de la descente.

## Démarrage et conduite

### ▼ Pour augmenter la vitesse de croisière

Utiliser une des méthodes suivantes.

- Tourner la commande à RESUME/ACCEL et la maintenir. Le véhicule accélérera.  
Relâcher la commande à la vitesse désirée.

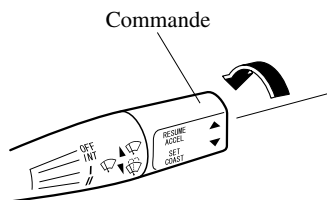

- Accélérer jusqu'à la vitesse désirée.  
Tourner la commande à SET/COAST et la relâcher immédiatement.

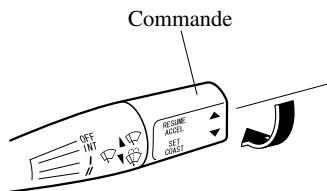

### REMARQUE

Accélérer normalement si une vitesse supérieure est momentanément nécessaire alors que le régulateur de vitesse de croisière est enclenché. Une vitesse supérieure ne dérange pas son fonctionnement et ne change pas la vitesse réglée.

Relâcher la pédale d'accélérateur pour revenir à la vitesse réglée.

### ▼ Pour diminuer la vitesse de croisière

Tourner la commande à SET/COAST et la maintenir. Le véhicule ralentira graduellement.  
Relâcher la commande à la vitesse désirée.

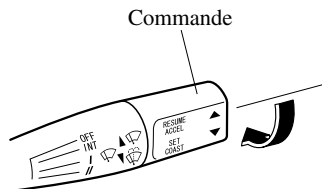



### ▼ Pour rétablir la vitesse de croisière à une vitesse supérieure à 40 km/h (25 mi/h)

Si la fonction du régulateur de vitesse de croisière a été annulée sans utiliser l'interrupteur CRUISE MAIN et que le système est encore en fonction, il est possible de revenir à la dernière vitesse réglée en déplaçant la commande à RESUME/ACCEL, puis en la relâchant. Si la vitesse du véhicule est inférieure à 40 km/h (25 mi/h), accélérer jusqu'à 40 km/h (25 mi/h) puis déplacer la commande à RESUME/ACCEL.

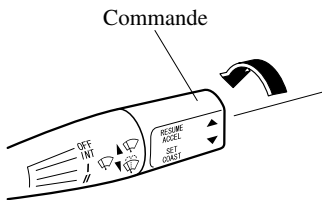

### ▼ Pour annuler

Pour désenclencher le système, utiliser **une** des méthodes suivantes:

- Appuyer sur l'interrupteur CRUISE MAIN.
- Appuyer légèrement sur la pédale de frein.
- Appuyer sur la pédale d'embrayage. (Boîte de vitesses manuelle uniquement)

Le système est mis hors circuit lorsque le contact est coupé.

#### REMARQUE

Le fonctionnement du régulateur de vitesse de croisière s'annule si la vitesse diminue à plus de 15 km/h (9 mi/h) en dessous de la vitesse réglée ou à moins de 40 km/h (25 mi/h).

# Combiné compteurs et indicateurs

## Compteurs et jauges

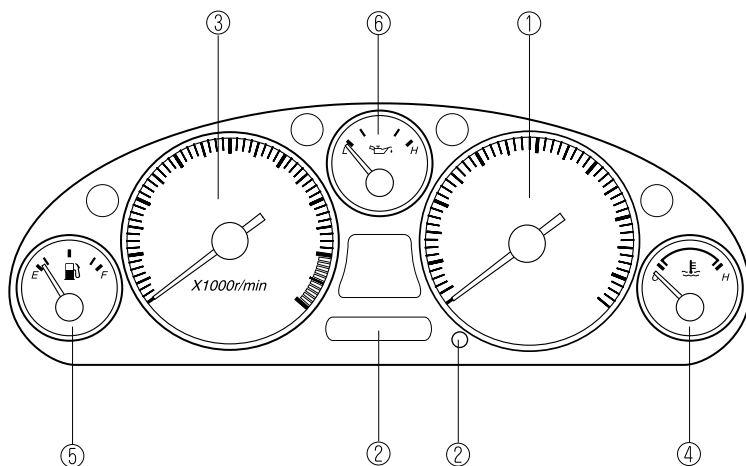

|  |      |
|--|------|
| ① Compteur de vitesse .....  | 5-21 |
| ② Compteur totalisateur, compteur journalier et sélecteur .....      | 5-21 |
| ③ Compte-tours .....   | 5-22 |
| ④ Jauge de température du liquide de refroidissement du moteur ..... | 5-22 |
| ⑤ Jauge de carburant .....   | 5-23 |
| ⑥ Jauge de pression d'huile moteur .....                             | 5-23 |

# Combiné compteurs et indicateurs

## ▼ Compteur de vitesse

Le compteur de vitesse indique la vitesse du véhicule.

## ▼ Compteur totalisateur, compteur journalier et sélecteur

La clé de contact doit être à la position ON. Le mode d'affichage peut être changé de l'affichage du compteur totalisateur, à l'affichage du compteur journalier A puis du compteur journalier B et de nouveau à l'affichage du compteur totalisateur en appuyant sur le sélecteur pendant leur affichage. Le mode sélectionné sera affiché.

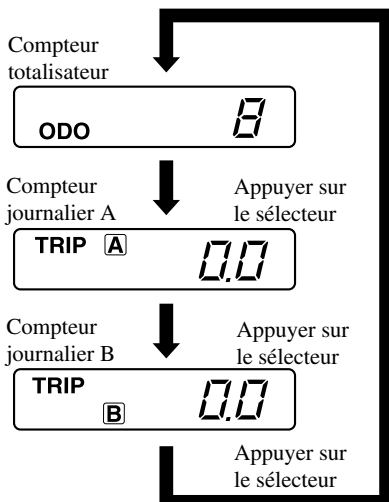
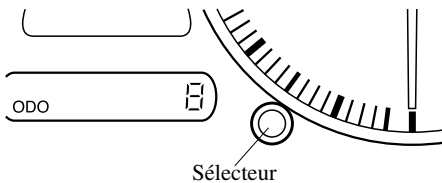

## Compteur totalisateur

Lorsque ce mode est sélectionné, ODO est affiché.

Le compteur totalisateur enregistre la distance totale parcourue par le véhicule.

## Compteur journalier

Le compteur journalier peut enregistrer la distance totale parcourue pour deux trajets. Une est enregistrée dans le compteur journalier A, et l'autre dans le compteur journalier B.

Par exemple, le compteur journalier A peut enregistrer la distance d'un point d'origine, et le compteur journalier B la distance à partir de quand le plein de carburant est fait.

Lorsque le compteur journalier A est sélectionné, si l'on appuie sur le sélecteur de nouveau à moins d'une seconde cela changera l'affichage au compteur journalier B.

Lorsque le compteur journalier A est sélectionné, TRIP A sera affiché. Lorsque le compteur journalier B est sélectionné, TRIP B sera affiché.

Le compteur journalier enregistre la distance parcourue par le véhicule jusqu'à ce que le compteur soit remis à zéro. Pour remettre le compteur à zéro, maintenir le sélecteur enfoncé pendant plus d'une seconde. Ce compteur peut être utilisé pour calculer la distance parcourue lors d'un voyage ou la consommation de carburant.

## Combiné compteurs et indicateurs

### REMARQUE

- Seuls les compteurs journaliers enregistrent des dixièmes de kilomètre (mille).
- L'enregistrement des compteurs journaliers sera remis à zéro lorsque;
  - L'alimentation est interrompue (le fusible grillé ou la batterie est débranchée).
  - Le compteur atteint 999,9 kilomètres (milles).

### ▼ Compte-tours

Le compte-tours indique le régime moteur en milliers de tours par minute ( $r/min = tr/mn$ ).

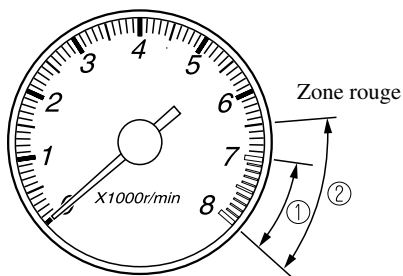

① MX-5/miata

② MAZDASPEED MX-5

### ⚠ ATTENTION

Ne pas pousser le régime moteur jusqu'à la ZONE ROUGE du compte-tours.  
Cela peut endommager le moteur.

### ▼ Jauge de température du liquide de refroidissement du moteur

Cette jauge de température du liquide de refroidissement du moteur indique la température du liquide de refroidissement du moteur.

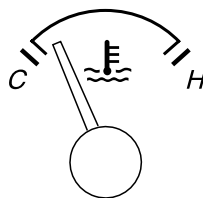

Si l'aiguille dépasse la plage de température normale vers l'indication H, cela indique une surchauffe du moteur.

### ⚠ ATTENTION

Le fait de conduire avec un moteur qui surchauffe peut sérieusement l'endommager (page 7-11).

# Combiné compteurs et indicateurs

## ▼ Jauge de carburant

La jauge de carburant indique approximativement la quantité de carburant dans le réservoir. Il est recommandé de garder le réservoir à plus de 1/4 plein. Lorsque l'aiguille est près du niveau E, refaire le plein d'essence dès que possible.

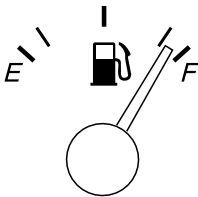

## ▼ Jauge de pression d'huile moteur

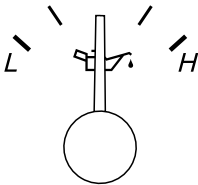

La pression d'huile moteur est normale lorsque l'aiguille indique le milieu entre L et H, lorsque le moteur tourne.

Si l'aiguille de la jauge ne se déplace pas après avoir démarré le moteur, suivre les étapes 1 à 3.

Si l'aiguille de la jauge se déplace vers L (basse pression) lors de la conduite, se stationner sur le bord de la route dans un endroit sécuritaire. Appliquer le frein de stationnement. Suivre ensuite les étapes 1 à 3.

1. Arrêter le moteur et vérifier le niveau de l'huile moteur (page 8-14). Si le niveau est bas, ajouter de l'huile.
2. Démarrer le moteur.
3. Si l'aiguille ne se déplace toujours pas, faire vérifier le véhicule chez un concessionnaire agréé Mazda.

### ⚠ ATTENTION

Ne pas faire tourner le moteur si la pression d'huile moteur est basse. Cela peut causer de graves dommages au moteur.

## ▼ Eclairage du tableau de bord



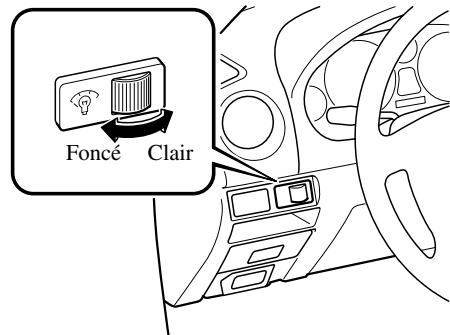

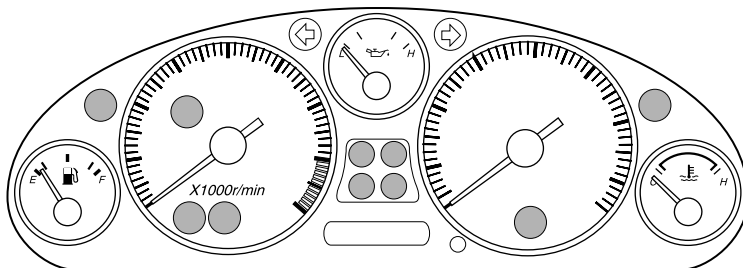

Lorsque l'interrupteur des phares est à la position  $\Rightarrow \text{D} \Rightarrow$  ou  $\Rightarrow \text{D} \Rightarrow \text{D}$ , faire tourner la commande pour régler la luminosité des éclairages du tableau de bord.







## Voyants/témoins



Les voyants/témoins apparaissent dans l'une des zones grisées.

| Signal   | Voyants/témoins et avertisseurs sonores  | Page |
|--|--|------|
|    | Voyant du système de freinage  | 5-26 |
|   | Voyant du circuit de charge  | 5-27 |
|  | Voyant d'anomalie du moteur  | 5-28 |
|  | Voyant du système d'antiblocage de frein (ABS)                                       | 5-28 |
|  | Voyant du système de coussins d'air/dispositif de prétension de ceinture de sécurité | 5-29 |
|  | Voyant de niveau bas de carburant  | 5-29 |
|  | Voyant de ceintures de sécurité  | 5-30 |

# Voyants/témoins et avertisseurs sonores

| Signal  | Voyants/témoins et avertisseurs sonores                 | Page |
|---|---|------|
|  | Voyant du système d'immobilisation                      | 5-30 |
|  | Témoin de feux de route                                 | 5-30 |
|  | Témoin de surmultipliée hors circuit (O/D OFF)          | 5-30 |
|  | Témoin de réglage du régulateur de vitesse de croisière | 5-31 |
|  | Témoins de clignotants et de feux de détresse           | 5-31 |

## Voyants/témoins et avertisseurs sonores

---

### ▼ Voyant du système de freinage



Ce voyant a les fonctions suivantes:

#### **Voyant de frein de stationnement**

Le voyant s'allume lorsque le frein de stationnement est mis et que la clé de contact est sur la position START ou ON. Il doit s'éteindre lorsque le frein de stationnement est complètement relâché.

#### **Voyant de niveau bas de liquide de frein/voyant du système électronique de distribution de force de freinage**

Si le voyant reste allumé après que le frein de stationnement soit complètement relâché, cela peut indiquer une panne du système de freinage.

Garer prudemment le véhicule sur le bord de la route.

### Voyant de niveau bas de liquide de frein

La pédale peut être plus dure ou sa course peut être plus longue que normale. Dans ces deux cas, le véhicule prendra plus de temps pour s'arrêter.

1. Avec le moteur arrêté, vérifier le niveau du liquide de frein et ajouter du liquide au besoin (page 8-19).
2. Après avoir ajouté du liquide, vérifier le voyant de nouveau.

Si le voyant reste allumé, ou si les freins ne fonctionnent pas correctement, ne pas conduire le véhicule. Le faire remorquer jusque chez un concessionnaire agréé Mazda.

Même si le voyant s'éteint, faire vérifier le circuit de freinage dès que possible.

#### **Voyant du système électronique de distribution de force de freinage**

Si l'unité de commande du système électronique de distribution de force de freinage détermine que certaines composantes du système ne fonctionnent pas correctement, l'unité de commande peut allumer le voyant du système de freinage.

Dans ce cas, le voyant d'ABS s'allumera en même temps (page 5-28).



## Voyants/témoins et avertisseurs sonores

### PRUDENCE

#### Voyant du système de freinage:

*Le fait de conduire avec le voyant du système de freinage allumé est dangereux. Cela indique que les freins risquent de ne pas fonctionner. Si le voyant reste allumé, après s'être assuré que le frein de stationnement est complètement relâché, faire vérifier immédiatement le système de freinage. Ne pas conduire si ce voyant est allumé, contacter un concessionnaire agréé Mazda pour faire inspecter les freins dès que possible.*

#### Voyant d'ABS et voyant du système de freinage allumés en même temps:

*Le fait de conduire le véhicule lorsque le voyant d'ABS et le voyant du système de freinage sont tous les deux allumés est dangereux. Lorsque les deux voyants sont allumés, les roues arrière risquent de se bloquer plus rapidement, en cas de freinage brusque, que dans les conditions normales. Ne pas conduire avec ces deux voyants allumés, contacter un concessionnaire agréé Mazda pour faire inspecter les freins dès que possible.*

### ▼ Voyant du circuit de charge



Ce voyant s'allume lorsque la clé de contact est mise sur la position ON et s'éteint lorsque le moteur démarre.

Si le voyant s'allume pendant la conduite, cela indique une anomalie de l'alternateur ou du système de charge. Se garer sur le bord de la route. S'adresser à un concessionnaire agréé Mazda.

### ATTENTION

Ne pas continuer de conduire le véhicule lorsque le voyant du circuit de charge est allumé.

## Voyants/témoins et avertisseurs sonores

### ▼ Voyant d'anomalie du moteur



Si ce voyant s'allume pendant la conduite, cela peut indiquer un problème du véhicule. Il est important de noter les conditions de conduite lorsque le voyant s'est allumé et s'adresser à un concessionnaire agréé Mazda.

Le voyant d'anomalie du moteur peut s'allumer dans les conditions suivantes:

- Le niveau de carburant dans le réservoir de carburant est très bas ou le réservoir est presque vide.
- Il y a une anomalie du système électrique du moteur.
- Il y a une anomalie du système antipollution.
- Le bouchon du réservoir de carburant n'est pas installé ou n'est pas correctement serré.

Si le voyant d'anomalie du moteur reste allumé ou clignote continuellement, ne pas conduire à une vitesse élevée et s'adresser à un concessionnaire agréé Mazda dès que possible.

### ▼ Voyant du système d'antiblocage de frein (ABS)\*



Le voyant reste allumé quelques secondes lorsque la clé de contact est mise sur la position ON.

Si le voyant d'ABS reste allumé lors de la conduite, cela indique que l'unité d'ABS a détecté une anomalie dans le système. Dans ce cas, les freins fonctionnent normalement comme si le véhicule n'avait pas d'ABS.

Dans une telle situation, s'adresser à un concessionnaire agréé Mazda dès que possible.

### **PRUDENCE**

**Voyant d'ABS et voyant du système de freinage allumés en même temps:**

*Le fait de conduire le véhicule lorsque le voyant d'ABS et le voyant du système de freinage sont tous les deux allumés est dangereux.*

*Lorsque les deux voyants sont allumés, les roues arrière risquent de se bloquer plus rapidement, en cas de freinage brusque, que dans les conditions normales.*

*Ne pas conduire avec ces deux voyants allumés, contacter un concessionnaire agréé Mazda pour faire inspecter les freins dès que possible.*

## Voyants/témoins et avertisseurs sonores

### REMARQUE

Lorsque le moteur est démarré à l'aide d'une batterie de secours, un régime moteur irrégulier se produit et le voyant d'ABS s'allume. Ceci est dû au manque de puissance de la batterie du véhicule et n'indique pas une anomalie du système.

Faire recharger la batterie dès que possible.

### ▼ Voyant du système de coussins d'air/dispositif de prétension de ceinture de sécurité



Si le système de coussins d'air/dispositif de prétension de ceinture de sécurité est normal, le voyant s'allume lorsque la clé de contact est mise sur la position ON ou après que le moteur soit lancé. Il s'éteint après 6 secondes environ.

Une anomalie du système est indiquée par le fait que le voyant reste allumé ou ne s'allume pas du tout lorsque la clé de contact est mise sur la position ON. Dans un de ces cas, s'adresser à un concessionnaire agréé Mazda dès que possible. Le système risque de ne pas fonctionner en cas d'accident.

### ⚠ PRUDENCE

Faire l'entretien soi-même du système de coussins d'air/dispositif de prétension:

*Le fait de faire l'entretien soi-même ou de toucher au système est dangereux. Les coussins d'air/dispositif de prétension peuvent se déclencher accidentellement ou être désactivés. Ceci peut causer de graves blessures. Ne jamais toucher au système et faire faire l'entretien et les réparations par un concessionnaire agréé Mazda.*

### ▼ Voyant de niveau bas de carburant



Ce voyant indique que le réservoir sera bientôt vide.

Faire le plein dès que possible.

## Voyants/témoins et avertisseurs sonores

### ▼ Voyant de ceinture de sécurité



Si la ceinture de sécurité du conducteur n'est pas bouclée lorsque la clé de contact est mise sur la position ON, le voyant de ceintures de sécurité reste allumé jusqu'à ce que la ceinture soit bouclée.

Si le système ne fonctionne pas correctement, s'adresser à un concessionnaire agréé Mazda.

### ▼ Voyant du système d'immobilisation\*



Si le système d'immobilisation fonctionne correctement, le voyant s'allumera lorsque la clé de contact est mise sur la position ON ou START. Le voyant s'éteindra lorsque le moteur démarre.

Si le voyant clignote rapidement, s'il ne s'allume pas ou s'il s'allume et reste allumé, cela indique une anomalie du système. Dans un de ces cas, s'adresser à un concessionnaire agréé Mazda dès que possible.

### ▼ Témoin de feux de route



Ce témoin indique une des deux conditions suivantes:

- Les phares sont allumés en position de feux de route.
- Le levier est en position d'appel de phares.

### ▼ Témoin de surmultipliée hors circuit (O/D OFF) (Boîte de vitesses automatique)



Ce témoin s'allume lorsque la surmultipliée est hors circuit.

### ATTENTION

Si le témoin de surmultipliée hors circuit clignote, cela indique un mauvais fonctionnement du circuit électrique de la boîte de vitesses. Si l'on continue de conduire dans ces conditions cela peut endommager la boîte de vitesses. S'adresser à un concessionnaire agréé Mazda dès que possible.

## ▼ Témoin de réglage du régulateur de vitesse de croisière\*

# CRUISE

Ce témoin s'allume lorsqu'une vitesse de croisière est réglée.

## ▼ Témoins de clignotants et de feux de détresse

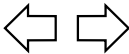

Lorsque les clignotants sont utilisés, le témoin gauche ou droit de clignotant clignote pour indiquer quel clignotant fonctionne (page 5-33).

Lorsque les feux de détresse sont utilisés, les deux témoins de clignotant clignent (page 5-37).

### REMARQUE

Si un témoin reste allumé (ne clignote pas) ou s'il clignote anormalement, l'ampoule du clignotant peut être grillée.

## Avertisseurs sonores

### ▼ Avertisseur sonore de ceintures de sécurité

Si la ceinture de sécurité du conducteur n'est pas bouclée lorsque la clé de contact est mise sur la position ON, un bip se fait entendre pendant 6 secondes environ.

### ▼ Rappel de clé au contact

Si la clé est laissée au contact, et qu'elle est en position LOCK ou ACC, un bip se fera entendre lorsqu'une des portières est ouverte.

### ▼ Rappel des feux allumés

Si les feux sont allumés et que la clé est retirée du contact, un bip se fera entendre lorsqu'une des portières

# Interrupteurs et commandes

## Commande d'éclairage

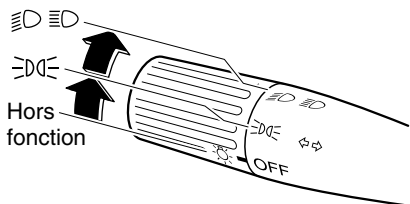

### ▼ Phares

Tourner la commande des phares pour allumer et éteindre les phares et autres éclairages extérieurs.

| Position de la commande   | OFF     | ☞☞☞     | ☞☞☞☞    |
|---|---------|---------|---------|
| Phares  | Eteints | Eteints | Allumés |
| Feux arrière<br>Feux de stationnement<br>Éclairage de plaque d'immatriculation<br>Feux de position latéraux | Eteints | Allumés | Allumés |

### REMARQUE

Pour éviter de décharger la batterie, ne pas laisser les feux allumés lorsque le moteur ne tourne pas.

### ▼ Rappel des feux allumés

Si les feux sont allumés et que la clé est retirée du contact, un bip se fera entendre lorsqu'une des portières est ouverte.

### ▼ Feux de route/croisement

Pousser le levier vers l'avant pour passer en feux de route.

Le tirer vers l'arrière pour passer en feux de croisement.

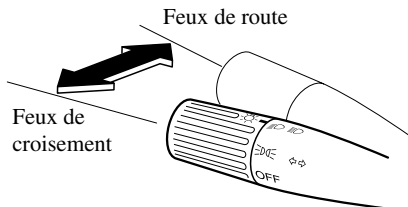

### ▼ Appel de phares

Pour faire un appel de phares, tirer le levier à fond vers soi. Il n'est pas nécessaire que les phares soient allumés, le levier retourne à sa position normale lorsqu'il est relâché.

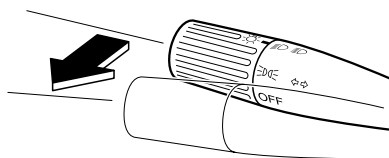

## Clignotants

### ▼ Changement de direction

Déplacer le levier vers le haut (pour un virage vers la droite) ou vers le bas (pour un virage vers la gauche) à partir de la position d'arrêt. Le clignotant s'annule automatiquement après la sortie du virage.

Des témoins verts sur le tableau de bord indiquent le fonctionnement du clignotant concerné.

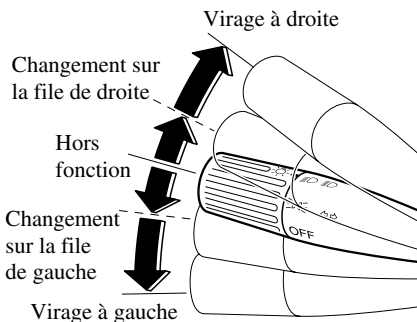

Si le témoin continue de clignoter après un virage, remettre manuellement le levier en position d'arrêt.

### Changement de file

Déplacer le levier partiellement dans la direction du changement, jusqu'à ce que le témoin clignote, et le maintenir. Il retourne automatiquement à la position d'arrêt lorsqu'il est relâché.

#### REMARQUE

Si un des témoins reste allumé sans clignoter ou s'il clignote de manière anormale, cela peut indiquer que l'ampoule du clignotant est brûlée.

## Antibrouillards\*

Utiliser cet interrupteur pour allumer les antibrouillards. Ils aident à voir et à être vu.

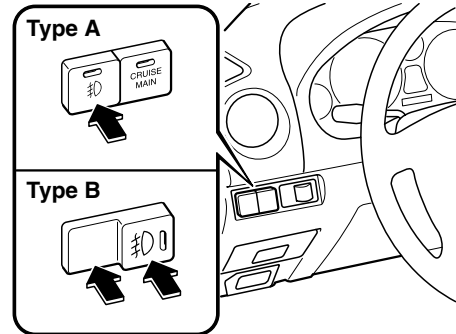

Pour allumer les antibrouillards, mettre en premier la commande des phares sur la position  $\text{D}$  ou  $\text{D}$ . Ensuite, appuyer sur l'interrupteur d'antibrouillards. Pour éteindre les antibrouillards:

#### (Type A)

Appuyer de nouveau sur l'interrupteur d'antibrouillards ou mettre la commande des phares sur la position  $\text{D}$  ou OFF.

#### (Type B)

Appuyer sur la partie gauche de l'interrupteur ou mettre la commande des phares sur la position  $\text{D}$  ou OFF.

#### REMARQUE

Les antibrouillards s'éteignent lorsque les phares sont en position de feux de route.

## Interrupteurs et commandes

### Feux de position diurnes (Canada)

Au Canada, les véhicules doivent être utilisés de jour avec les phares allumés.

Pour cette raison, les feux de position diurnes s'allument automatiquement lorsque la clé de contact est mise sur la position ON.

#### REMARQUE

Les feux de position diurnes s'éteignent lorsque le frein de stationnement est appliqué.

### Essuie-glace et lave-glace de pare-brise

La clé de contact doit être à la position ON.

#### **PRUDENCE**

**Liquide de lave-glace gelé:**  
*L'utilisation du liquide de lave-glace sans protection contre le gel à des températures inférieures à zéro est dangereuse. Le liquide de lave-glace peut geler sur le pare-brise et réduire la vision.  
Cela peut causer un accident. Ne pas utiliser le lave-glace sans chauffer préalablement le pare-brise et ne jamais utiliser de l'eau.*

#### REMARQUE

Etant donné qu'une couche épaisse de glace ou de neige peut empêcher le fonctionnement des essuie-glace, le moteur des essuie-glace est protégé contre le bris, la surchauffe et la possibilité de feu par un disjoncteur. Ce mécanisme arrête le fonctionnement des essuie-glace pendant 5 minutes environ. Dans ce cas, mettre la commande d'essuie-glace hors circuit et se garer sur le bord de la route, puis retirer la neige et la glace. Après 5 minutes, mettre la commande en circuit et les essuie-glace devraient fonctionner normalement. S'ils ne fonctionnent pas, s'adresser à un concessionnaire agréé Mazda dès que possible.



# Interrupteurs et commandes

## ▼ Essuie-glace de pare-brise

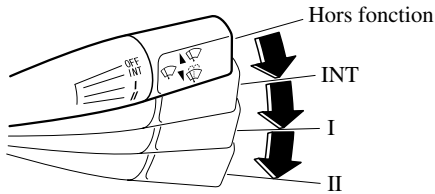

Tirer le levier vers le bas pour mettre les essuie-glace en marche.

**INT** — Intermittent

**I** — Vitesse normale

**II** — Vitesse rapide

### Essuie-glace à balayage unique

Pour balayer le pare-brise une seule fois, pousser le levier vers l'avant et le relâcher.

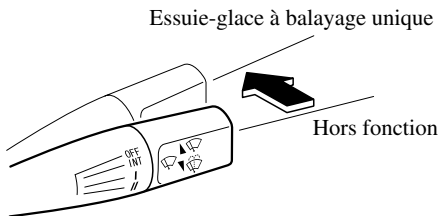

## ▼ Lave-glace de pare-brise

Tirer le levier vers soi et le maintenir pour faire jaillir le liquide de lave-glace.

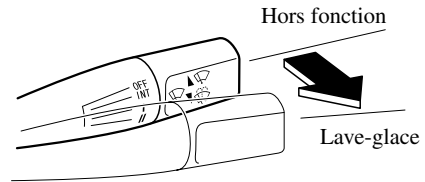

### **REMARQUE**

Avec le levier d'essuie-glace à la position OFF ou INT, les essuie-glace fonctionnent continuellement jusqu'à ce que le levier soit relâché.

Si le lave-glace ne fonctionne pas, vérifier le niveau du liquide de lave-glace (page 8-24). Si le niveau de liquide est correct, s'adresser à un concessionnaire agréé Mazda.

## Interrupteurs et commandes

### Dégivreur de lunette arrière

Le dégivreur de lunette arrière retire le givre, la buée et la glace fine de la lunette arrière.

La clé de contact doit être sur la position ON.

Appuyer sur l'interrupteur pour allumer le dégivreur de lunette arrière; le témoin s'allume.

Appuyer de nouveau sur l'interrupteur pour éteindre le dégivreur.

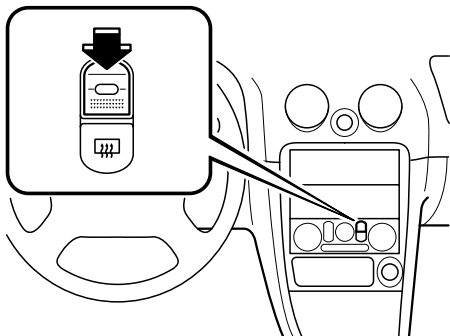

### **⚠ ATTENTION**

Ne pas utiliser d'objets coupants ou des produits de nettoyage pour vitres contenant des abrasifs pour nettoyer l'intérieur de la vitre de lunette arrière. Cela risquerait d'endommager les filaments conducteurs collés à l'intérieur de la lunette arrière.

### REMARQUE

Ce dégivreur n'est pas conçu pour faire fondre la neige. S'il y a une accumulation de neige sur la lunette arrière, la retirer avant d'utiliser le dégivreur.

## Interrupteurs et commandes

### Avertisseur

Pour faire retentir l'avertisseur, appuyer sur l'endroit identifié par  sur le volant de direction.

### Feux de détresse

Les feux de détresse servent à avertir les autres conducteurs que votre véhicule présente un danger et qu'ils doivent faire extrêmement attention lorsqu'ils s'en approchent.

Les feux de détresse doivent toujours être utilisés lorsque l'on s'arrête sur ou près d'une route.

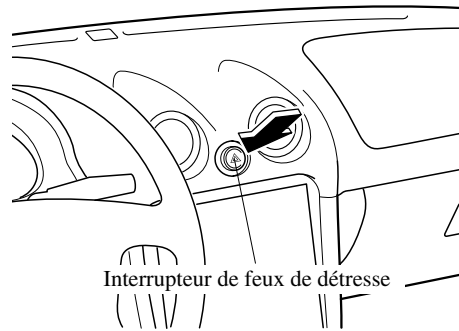

Appuyer sur l'interrupteur de feux de détresse et les quatre clignotants clignotent.

#### REMARQUE

- Les clignotants ne fonctionnent pas lorsque les feux de détresse sont utilisés.
- Vérifier les réglementations locales concernant l'utilisation des feux de détresse lors du remorquage. Leur utilisation peut être interdite dans ces conditions.



Utilisation des différentes fonctions concernant le confort de conduite, incluant le système de commande de température et le système audio.

|   |      |
|---|------|
| <b>Système de commande de température</b> ..... | 6-2  |
| Conseils d'utilisation .....                    | 6-2  |
| Fonctionnement des bouches d'aération .....     | 6-3  |
| Panneau de commande .....                       | 6-5  |
| <b>Système audio</b> .....                      | 6-9  |
| Antenne .....                                   | 6-9  |
| Conseils d'utilisation du système audio .....   | 6-9  |
| Types de l'appareil audio .....                 | 6-18 |
| Appareil audio (Type A)* .....                  | 6-19 |
| Appareil audio (Type B)* .....                  | 6-45 |
| Certification de sécurité .....                 | 6-69 |
| <b>Equipement intérieur</b> .....               | 6-70 |
| Pare-soleil .....                               | 6-70 |
| Eclairage intérieur .....                       | 6-70 |
| Allume-cigare .....                             | 6-71 |
| Cendrier .....                                  | 6-71 |
| Porte-verres .....                              | 6-72 |
| Compartiments de rangement .....                | 6-73 |
| Coupe-vent* .....                               | 6-75 |

# Système de commande de température

---

## Conseils d'utilisation

### ▼ Utilisation du système de commande de température

Utiliser le système de commande de température lorsque le moteur tourne.

#### REMARQUE

Pour éviter de décharger la batterie, ne pas laisser le système en marche pendant une longue période si le moteur ne tourne pas.

### ▼ Nettoyage de la prise d'air

Retirer toute obstruction comme les feuilles, la neige ou la glace du capot et de la prise d'air dans la grille d'auvent pour améliorer l'efficacité du système.

### ▼ Vitres embuées

Lorsque le temps est humide, les vitres risquent de s'embuer facilement. Utiliser le système de commande de température pour désembuer les vitres.

Pour aider à désembuer les vitres, utiliser le climatiseur pour déshumidifier l'air.

### ▼ Position d'air provenant de l'extérieur/recyclage d'air

Utiliser la position d'air provenant de l'extérieur dans les conditions normales. La position de recyclage d'air ne devrait être utilisée que lors de la conduite sur des routes poussiéreuses ou pour un rafraîchissement rapide de l'habitacle.

### ▼ Stationnement en plein soleil

Si le véhicule a été stationné en plein soleil pendant la saison chaude, ouvrir les vitres pour laisser l'air chaud s'échapper puis mettre en marche le climatiseur.

### ▼ Si le système n'est pas utilisé pendant longtemps

Faire fonctionner le climatiseur pendant 10 minutes environ au moins une fois par mois afin de garder les pièces internes lubrifiées.

### ▼ Vérifier le réfrigérant avant la saison chaude

Faire vérifier le climatiseur avant la saison chaude. Un manque de réfrigérant peut affecter le rendement du climatiseur. S'adresser à un concessionnaire agréé Mazda pour la vérification du réfrigérant.

Le climatiseur est rempli d'un réfrigérant, HFC134a (R134a), qui ne cause pas de dommages à la couche d'ozone.

Si le climatiseur nécessite un appoint de réfrigérant ou pour tout autre anomalie, s'adresser à un concessionnaire agréé Mazda.

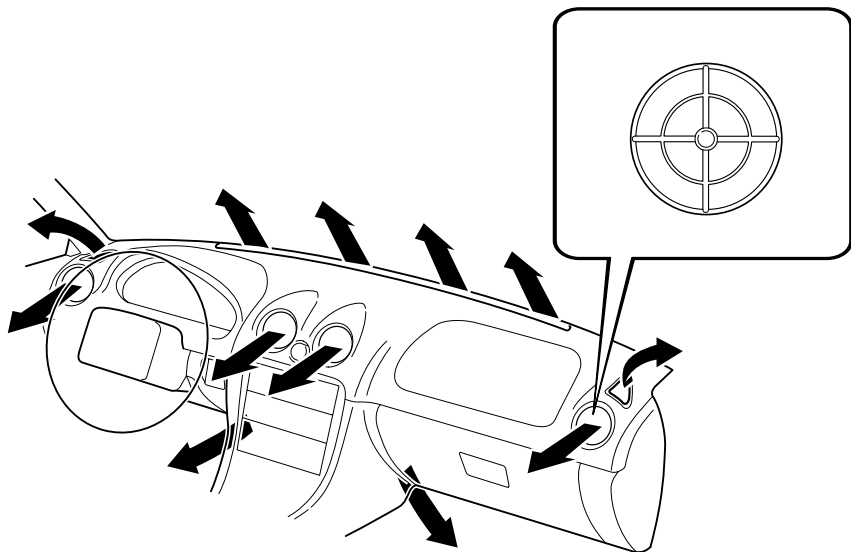
**Fonctionnement des bouches d'aération****▼ Réglage des bouches d'aération****Pour diriger le flot d'air**

Le flot d'air peut être dirigé en déplaçant les boutons de réglage et les déflecteurs d'air.

**REMARQUE**

Lors de l'utilisation du climatiseur, de la buée peut sortir des bouches d'aération. Ceci n'indique pas un problème, mais est dû à de l'air humide soudainement refroidi.

# Système de commande de température

---

## ▼ Sélection du mode de circulation d'air

Bouches d'aération du tableau de bord

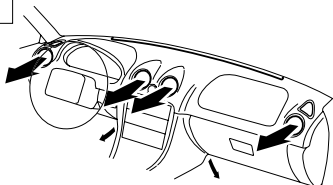

Bouches d'aération de dégivrage et du plancher

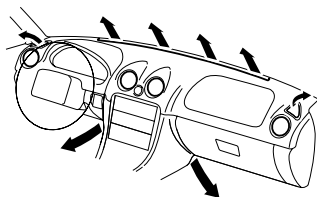

Bouches d'aération du tableau de bord et du plancher

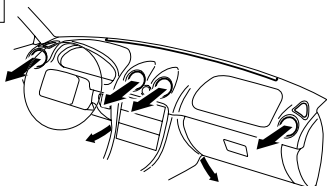

Bouches d'aération de dégivrage

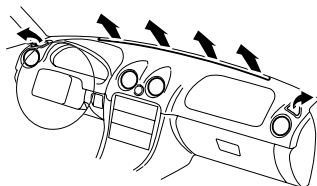

Bouches d'aération du plancher

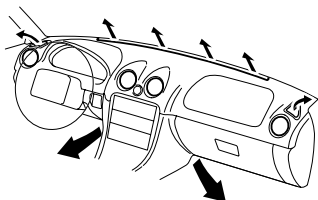



# Système de commande de température

## Panneau de commande

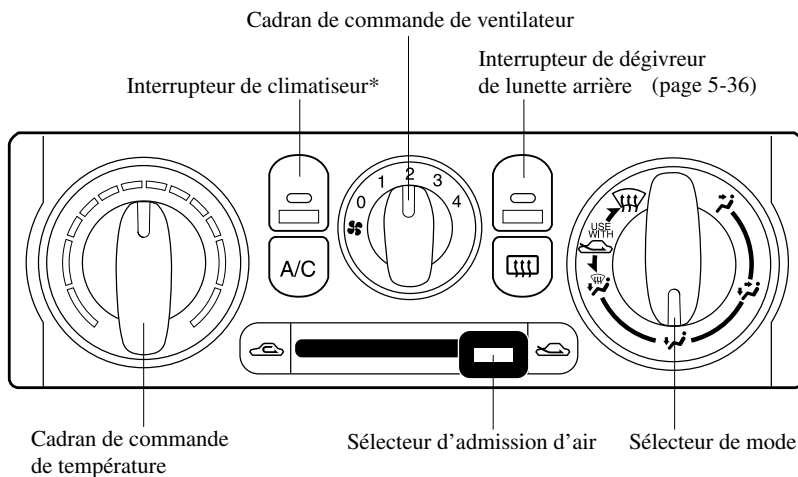

### ▼ Commandes

#### Cadran de commande de température

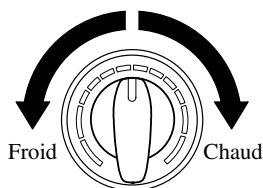

Ce cadran commande la température. Le tourner dans le sens des aiguilles d'une montre pour de l'air plus chaud et dans le sens contraire pour de l'air plus froid.

#### Cadran de commande de ventilateur

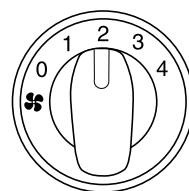

Ce cadran permet de régler la vitesse du ventilateur.

- 0—Ventilateur hors tension
- 1—Petite vitesse
- 2—Vitesse moyenne basse
- 3—Vitesse moyenne rapide
- 4—Grande vitesse

# Système de commande de température

## Sélecteur de mode

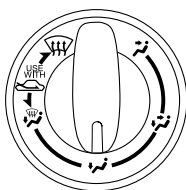

Tourner le sélecteur de mode pour sélectionner le mode de débit d'air (page 6-4).

## Interrupteur de climatiseur\*

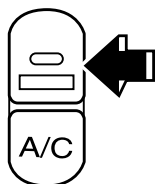

Appuyer sur cet interrupteur pour mettre le climatiseur sous tension. Un témoin s'allume sur l'interrupteur lorsque le cadran de commande du ventilateur est sur la position 1, 2, 3 ou 4.

Appuyer de nouveau sur l'interrupteur pour mettre le climatiseur hors tension.

### REMARQUE

Le climatiseur peut ne pas fonctionner si la température extérieure est près de 0 °C (32 °F).

## Sélecteur d'admission d'air

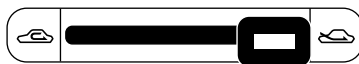

Ce sélecteur commande la source de l'air pénétrant dans le véhicule.

Il est recommandé de laisser le sélecteur, dans les conditions normales, sur la position permettant l'entrée de l'air provenant de l'extérieur.

### Air provenant de l'extérieur ( )

L'air provenant de l'extérieur entre dans le véhicule. Utiliser cette position pour l'aération normale et le chauffage.



### Position de recyclage d'air ( )

L'air provenant de l'extérieur n'entre pas dans l'habitacle. L'air de l'habitacle est recyclé.

Cette position peut être utilisée lorsque l'on roule sur des routes poussiéreuses ou dans d'autres conditions semblables. Elle permet aussi un rafraîchissement plus rapide de l'habitacle.



## PRUDENCE

### Position de recyclage d'air:



*L'utilisation de la position  par temps froid ou pluvieux embuera les vitres de l'habitacle. Cela risque de diminuer la visibilité, ce qui peut causer un accident grave. Par temps froid ou pluvieux, ne pas utiliser la position .*

# Système de commande de température

## ▼ Chauffage

1. Mettre le sélecteur de mode sur la position  .
2. Mettre le sélecteur d'admission d'air sur la position  .
3. Régler le cadran de commande de température sur une position d'air chaud.
4. Régler le cadran de commande de ventilateur sur la vitesse désirée.
5. Si l'on désire un chauffage déshumidifié, mettre le climatiseur en circuit.

### REMARQUE

- Si le pare-brise s'embue facilement, mettre le sélecteur de mode sur la position  .
- Si de l'air plus frais est désiré au niveau du visage, mettre le sélecteur de mode sur la position  et régler le cadran de commande de température à la position la plus confortable.
- L'air dirigé vers le plancher est plus chaud que l'air dirigé vers le visage (sauf si le cadran de commande de température est réglée aux positions maximales d'air chaud ou froid).

## ▼ Rafraîchissement (avec climatiseur)\*

1. Mettre le sélecteur de mode sur la position  .
2. Régler le cadran de commande de température sur la position de rafraîchissement.
3. Régler le cadran de commande de ventilateur sur la vitesse désirée.



4. Mettre le climatiseur en circuit.
5. Régler le cadran de commande du ventilateur et le cadran de commande de température afin d'obtenir un rafraîchissement agréable et constant.

### ATTENTION

Lorsque l'on utilise le climatiseur en montant de longues pentes ou dans un trafic dense, consulter fréquemment l'indication de la jauge de température du moteur (page 5-22).



Le climatiseur risque de causer une surchauffe du moteur. Si la jauge indique une surchauffe, mettre le climatiseur hors tension.

### REMARQUE



- Lorsque l'on désire un rafraîchissement maximal, régler le cadran de commande de température sur la position maximale d'air froid et régler le sélecteur d'admission d'air sur la position  , puis régler le cadran de commande de ventilateur sur la position 4.
- Si de l'air plus chaud est désiré au niveau du plancher, mettre le sélecteur de mode sur la position  et régler le cadran de commande de température à la position la plus confortable.
- L'air dirigé vers le plancher est plus chaud que l'air dirigé vers le visage (sauf si le cadran de commande de température est réglée aux positions maximales d'air chaud ou froid).

# Système de commande de température

## ▼ Ventilation



1. Mettre le sélecteur de mode sur la position  .
2. Mettre le sélecteur d'admission d'air sur la position  .
3. Régler le cadran de commande de température sur la position désirée.
4. Régler le cadran de commande de ventilateur sur la vitesse désirée.

## ▼ Dégivrage et désembuage du pare-brise

1. Mettre le sélecteur de mode sur la position  .
2. Mettre le sélecteur d'admission d'air sur la position  .
3. Régler le cadran de commande de température sur la position désirée.
4. Régler le cadran de commande de ventilateur sur la vitesse désirée.

## PRUDENCE

### Pare-brise embué:

*L'utilisation de la position de dégivrage  lorsque la commande de température est réglée à froid embuera l'extérieur du pare-brise. Cela risque de diminuer la visibilité, ce qui peut causer un accident grave. Régler la commande de température à chaud ou tiède lorsque la position de dégivrage  est utilisée.*

## REMARQUE

- Si l'on désire obtenir un dégivrage maximal, mettre le cadran de commande de température sur la position maximale d'air chaud, et mettre le cadran de commande de ventilateur sur la position 4.
- Si l'on désire obtenir de l'air chaud au niveau du plancher, mettre le sélecteur de mode sur la position  .

## ▼ Déshumidification (avec climatiseur)\*

Utiliser le climatiseur par temps froid ou frais afin de faciliter le désembuage du pare-brise et des vitres latérales.

1. Mettre le sélecteur de mode sur la position désirée.
2. Régler le sélecteur d'admission d'air à la position  .
3. Régler le cadran de commande de température sur une position désirée.
4. Régler le cadran de commande de ventilateur sur la vitesse désirée.
5. Mettre le climatiseur en circuit.

## Antenne

### ▼ Antenne électrique

L'antenne sort automatiquement lorsque la radio est allumée, et se rétracte lorsque la radio est éteinte.

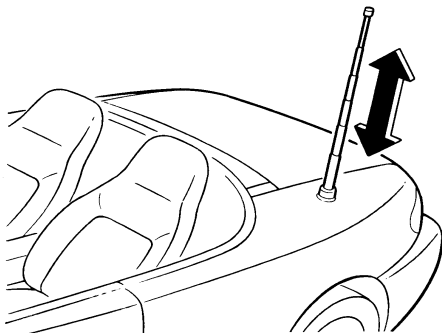

### ⚠ ATTENTION

- Afin d'éviter d'endommager l'antenne, la rétracter avant d'entrer dans un lave-auto ou de passer sous un obstacle bas.
- Pour éviter d'endommager l'antenne et de causer des blessures, s'assurer que personne n'est près de l'antenne lorsque la radio est allumée.

## Conseils d'utilisation du système audio

### ⚠ PRUDENCE

Ne pas régler l'appareil audio pendant la conduite du véhicule.  
Le fait de régler l'appareil audio pendant la conduite du véhicule est dangereux car cela risque de faire perdre la concentration apportée à la conduite du véhicule et risque de causer un accident grave. Toujours régler l'appareil audio lorsque le véhicule est arrêté.

### ⚠ ATTENTION

Pour une conduite sécuritaire, régler le volume audio à un niveau qui permet d'entendre les sons à l'extérieur du véhicule.

### REMARQUE

- Ne pas utiliser l'appareil audio pendant de longues périodes si le moteur ne tourne pas. Sinon, cela risque de décharger la batterie.
- Si un téléphone cellulaire numérique ou un poste bande publique est utilisé dans ou près du véhicule, cela risque de causer des parasites sur l'appareil audio, cependant, ceci n'indique pas un mauvais fonctionnement de l'appareil.

# Système audio

## ▼ Réception radio

### Caractéristiques des ondes AM

Les ondes AM contournent des obstacles tels que les bâtiments et les montagnes, et subissent une réflexion sur l'ionosphère. Elles ont donc une portée plus grande que les ondes FM. Pour cette raison, il est possible que deux stations émettrices soient captées simultanément sur la même fréquence.

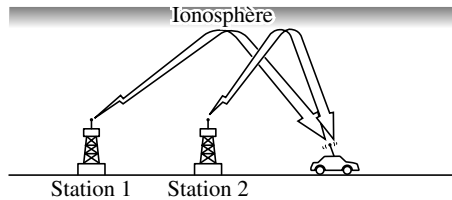

### Caractéristiques des ondes FM

Les émissions FM ont généralement une portée de 40 à 50 km (25 à 30 milles) environ. A cause du codage supplémentaire requis pour séparer le son en deux canaux, la portée de la FM stéréo est encore plus réduite que celle de la FM monaurale (non stéréo).

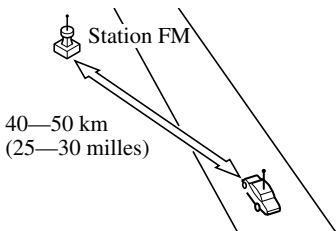

Les signaux provenant d'un émetteur FM peuvent être comparés à des faisceaux lumineux: ils ne s'incurvent jamais, mais peuvent par contre être réfléchis. Contrairement aux signaux AM, les signaux FM ne peuvent aller plus loin que l'horizon. Par conséquent la portée des stations FM n'atteint pas celle des stations AM.

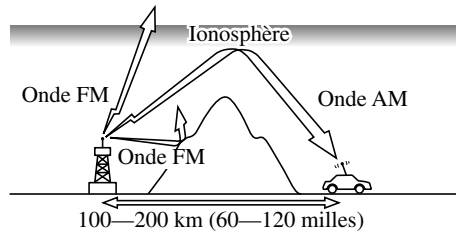

Les conditions atmosphériques peuvent aussi influencer la réception des signaux FM. Une humidité importante provoque une mauvaise réception. Cependant la réception est meilleure par temps nuageux que par beau temps.

### **Parasites dus à la transmission sous plusieurs angles**

Comme les signaux FM peuvent être réfléchis par des obstacles, il est possible de recevoir simultanément un signal direct et un signal réfléchi. Cela cause un léger retard et peut provoquer des parasites ou de la distorsion. Ce type de problème peut se présenter même à proximité d'un émetteur.

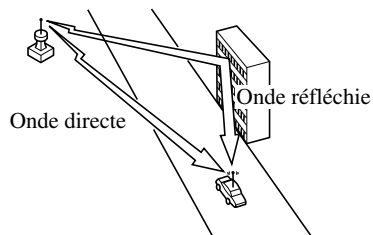

### Parasites de pleurage/saut

Comme les signaux provenant d'un émetteur FM se déplacent en ligne droite, ils s'affaiblissent entre des obstacles élevés tels que des bâtiments élevés ou des montagnes. Lorsqu'un véhicule passe dans un endroit semblable, les conditions de réception changent soudainement, provoquant des parasites irritants.

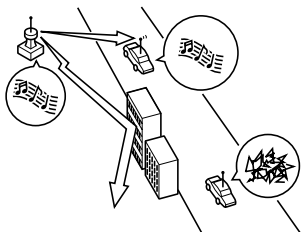

### Parasites dus à des signaux faibles

Dans certaines régions, les signaux s'affaiblissent à cause de l'éloignement de l'émetteur. La réception dans de telles régions se caractérise par des coupures du son.

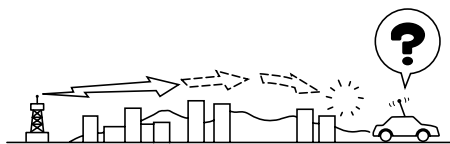

### Parasites dus à des signaux puissants

Des parasites peuvent apparaître dans le voisinage d'un émetteur. Les signaux sont très puissants et provoquent des parasites et des coupures du son au niveau de l'autoradio.

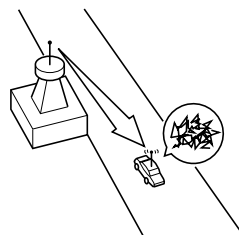

### Parasites dus à la dérive des stations

Lorsqu'un véhicule entre dans la zone d'émission de deux émetteurs puissants émettant sur une fréquence semblable, il se peut que la première station soit perdue momentanément et que la radio capte la seconde station. A ce moment des parasites dus à ce problème font leur apparition.

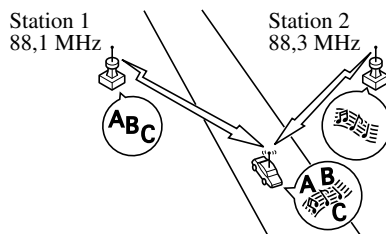

## Système audio

---

### ▼ Conseils d'utilisation du lecteur de cassettes

#### Nettoyage du lecteur de cassettes

A la longue, des déchets d'oxyde provenant de la bande se déposent sur la tête de lecture, les cabestans et les galets presseurs. Cette accumulation d'oxyde peut provoquer un affaiblissement ou dégradation du son et endommager la cassette et le lecteur. Utiliser une cassette de nettoyage de bonne qualité ou un liquide approprié pour nettoyer les têtes. Si l'appareil ne fonctionne pas correctement, s'adresser à un concessionnaire agréé Mazda. Ne jamais essayer de le réparer ou d'y insérer un tournevis ou autre objet.

#### Manipulation du lecteur de cassettes

Tenir compte des points suivants.

- Ne pas renverser de liquide sur l'appareil audio.

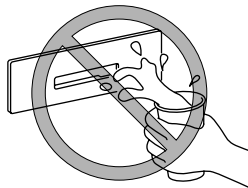

- Ne pas insérer d'objets, autres qu'une cassette, dans la fente.

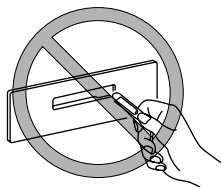

- Si la bande se détend, la qualité sonore à la lecture peut s'en ressentir. Retendre la bande à l'aide d'un crayon ou objet similaire.

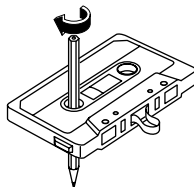



- Ne pas utiliser de cassettes d'une durée supérieure à 90 minutes. Les bandes de plus de 90 minutes sont très fines et risquent de casser facilement.
- Ne pas laisser une cassette dans la fente du lecteur lorsqu'il n'est pas utilisé. La retirer complètement pour que la trappe puisse se refermer et empêcher la pénétration de poussière.
- Ranger les cassettes à l'abri des hautes températures, de champs magnétiques et des rayons directs du soleil. Protéger la partie exposée de la bande de la poussière et tout autre endommagement possible. Les ranger dans leur boîtier d'origine ou dans une boîte adéquate.

### ▼ Conseils d'utilisation du lecteur de mini disque (MD)

Tenir compte des points suivants.

- Ne pas renverser de liquide sur l'appareil audio.

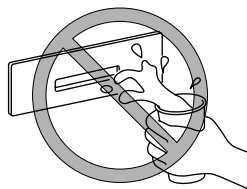

- Ne pas insérer d'objets, autres qu'un mini disque, dans la fente.

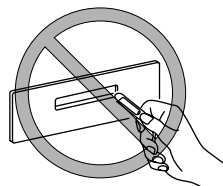

- Le lecteur de mini disque a été conçu pour lire les mini disques portant le logo indiqué ci-dessous. Aucun autre type de mini disque ne peut être lu.



## Système audio

---

- Le lecteur de mini disques peut aussi jouer des MDLP enregistrés en mode MDLP. (Les MDLP portant le logo d'identification illustré ci-dessous.)

**MDLP**

- Lors de l'insertion du mini disque, assurez-vous que l'étiquette MD soit dirigée vers le haut, et le mini disque est orienté dans la fente d'insertion suivant le sens de la flèche. S'il n'est pas inséré correctement, le mini disque sera éjecté ou restera coincé dans le lecteur de mini disque.

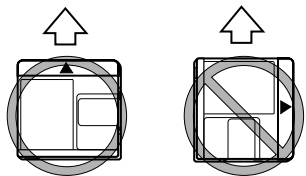

- Ne pas toucher aux pièces internes du mini disque. Si le clapet du mini disque est ouvert sans raison, il risque de se casser.

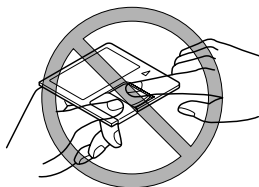

- Ranger les mini disques dans leurs boîtiers et les protéger de la lumière directe du soleil.

## ▼ Conseils d'utilisation du lecteur de disques compacts/changeur de disques compacts dans le tableau de bord

### Condensation

Immédiatement après avoir mis le chauffage en marche, par temps froid, le disque compact ou les composants optiques (prisme et lentille) peuvent être embués par la condensation. Dans ce cas, le disque compact sera éjecté immédiatement après avoir été introduit dans l'appareil. Un disque compact embué peut facilement être essuyé à l'aide d'un chiffon doux. Les composants optiques seront désembués naturellement après environ une heure. Attendre que le fonctionnement soit normal avant d'utiliser l'appareil.

### Manipulation du lecteur de disques compacts/changeur de disques compacts dans le tableau de bord

Tenir compte des points suivants.

- Ne pas renverser de liquide sur l'appareil audio.

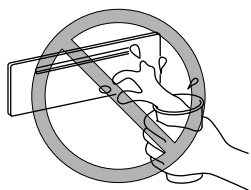

- Ne pas insérer d'objets, autres qu'un disque compact, dans la fente.

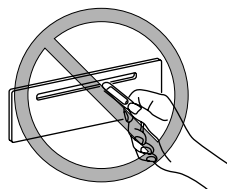

- Etant donné que le disque compact tourne à grande vitesse dans l'appareil, ne pas utiliser de disques compacts endommagés (fissurés ou fortement gondolés).

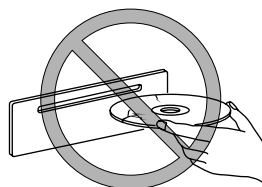

- Ne pas utiliser de disque de forme non conventionnelle, comme des disques en forme de cœur, octogonale, etc. Sinon, le lecteur/changeur de disques compacts risque de s'endommager.

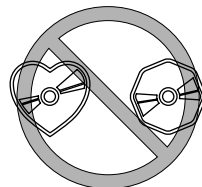

## Système audio

- Un disque compact neuf peut avoir des bords rugueux sur les périmètres intérieur ou extérieur. Si un disque compact avec des bords rugueux est utilisé, il peut ne pas être chargé correctement et le lecteur/changeur de disques compacts ne fera pas la lecture du disque compact. Retirer les bords rugueux, avant de charger le disque, à l'aide d'un stylo ou d'un crayon comme indiqué sur l'illustration. Pour retirer les bords rugueux, les aplanir avec un crayon ou un stylo.

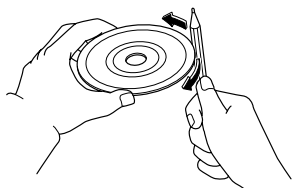

- Lors de la conduite sur des routes cahoteuses ou des bosses, il peut y avoir des coupures du son.

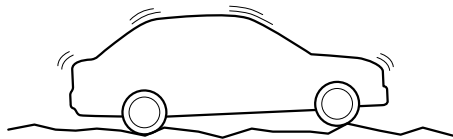

- Le lecteur/changeur de disques compacts est conçu pour lire les disques compacts portant le logo indiqué ci-dessous. Les autres types de disques compacts ne peuvent pas être utilisés.

**COMPACT**  
**disc**  
**DIGITAL AUDIO**

- Ne jamais toucher la surface des disques compacts lors de la manipulation de ces derniers. Prendre les disques compacts par le bord extérieur ou par le bord du trou et le bord extérieur.

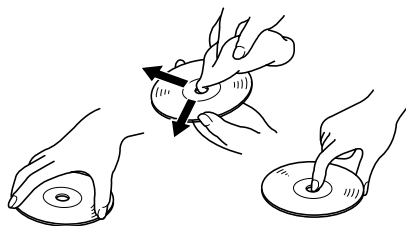

- Ne pas attacher de papier ou d'adhésif sur le disque compact. Eviter de griffer le verso du disque compact (face du disque compact sans étiquette).
- La poussière, les empreintes de doigts et la saleté peuvent réduire la quantité de lumière réfléchiée par la surface du disque compact, affectant ainsi la qualité sonore. Si le disque compact est sale, essuyer doucement la surface du disque compact avec un chiffon doux, du centre du disque compact vers les bords.

- Ne pas utiliser de vaporisateurs pour disques compacts, d'agents antistatiques, ou de produits de nettoyage ménager. Les produits chimiques volatils comme l'éther et les dissolvants peuvent endommager la surface des disques compacts et ne doivent par conséquent jamais être employés. Tout ce qui peut endommager, gondoler ou ternir le plastique ne doit jamais être utilisé pour nettoyer les disques compacts.
- Comme les disques compacts audio ordinaires, les disques compacts sont eux également en plastique. Pour éviter de les gondoler, conserver les disques compacts dans leurs étuis et ne pas les ranger dans des endroits exposés au soleil.
- Le lecteur/changeur de disques compacts éjectera le disque compact s'il est inséré à l'envers. Aussi, si le disque compact est sale ou abîmé, il peut être éjecté.
- Les disques compacts de 8 cm (3 po.) et les accessoires de disque compact (comme les adaptateurs de disques compacts de 8 cm) ne peuvent pas être utilisés dans le lecteur/changeur de disques compacts.
- Ne pas insérer de disques de nettoyage dans le lecteur/changeur de disques compacts.
- Ne pas insérer un disque compact avec une étiquette ou autre qui se décolle.

# Système audio

## Types de l'appareil audio

Type A ..... 6-19

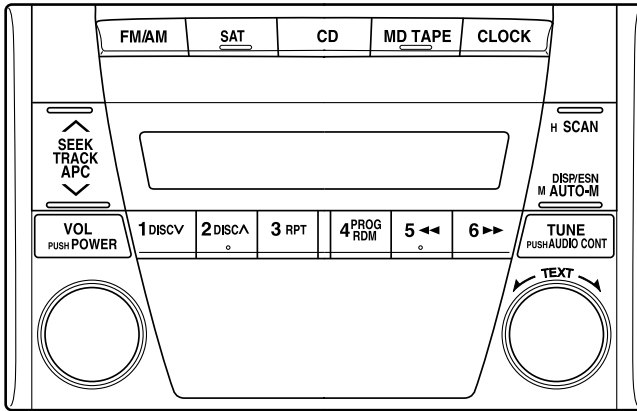

Type B ..... 6-45

(Certains pays)

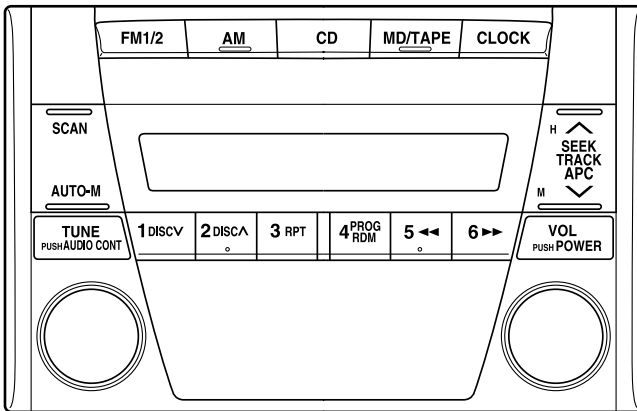

## Appareil audio (Type A)\*

Lecteur de disques compacts\*



Changeur de disques compacts dans le tableau de bord\*

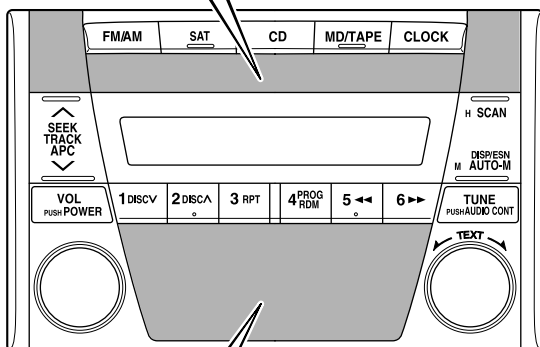
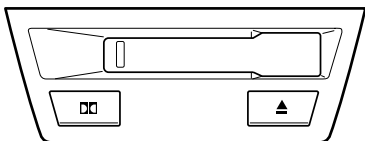
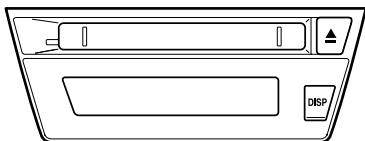

Illustration d'un appareil audio représentatif

Lecteur de cassettes\*



Lecteur de mini disques (MD)\*



|   |      |
|---|------|
| Commande d'alimentation/volume/tonalité .....                                 | 6-20 |
| Montre .....  | 6-24 |
| Fonctionnement de la radio .....  | 6-26 |
| Utilisation du lecteur de cassettes* .....                                    | 6-30 |
| Fonctionnement du lecteur de mini disques (MD)* .....                         | 6-34 |
| Fonctionnement du lecteur de disques compacts* .....                          | 6-38 |
| Fonctionnement de changeur de disques compacts dans le tableau de bord* ..... | 6-40 |
| Indications d'erreur .....  | 6-44 |

# Système audio

## ▼ Commande d'alimentation/volume/tonalité

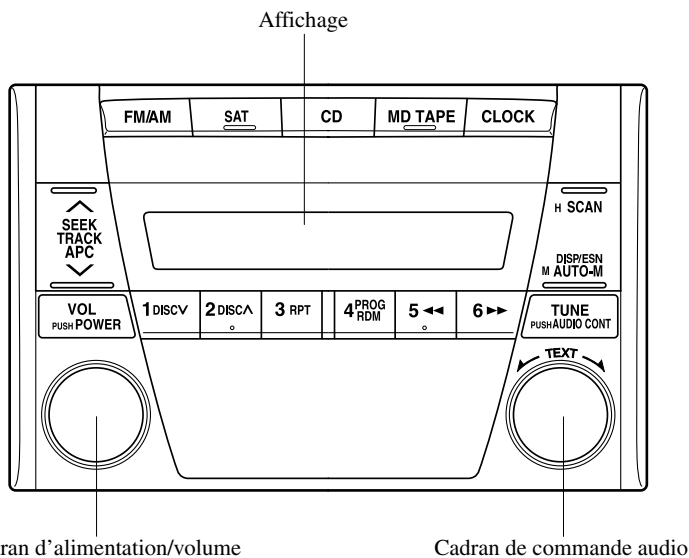

### Alimentation en/hors circuit

Mettre la clé de contact sur la position ACC ou ON.

Appuyer sur le cadran d'alimentation/volume pour allumer l'appareil audio. Appuyer de nouveau sur le cadran d'alimentation/volume pour éteindre l'appareil audio.

#### **REMARQUE**

Afin d'éviter de décharger la batterie, ne pas laisser la radio trop longtemps sous tension lorsque le moteur ne tourne pas.

### Réglage du volume

Pour régler le volume, tourner le cadran d'alimentation/volume.

Tourner le cadran d'alimentation/volume vers la droite pour augmenter le volume, et vers la gauche pour le diminuer.

### Réglage du mode audio

1. Appuyer sur le cadran de commande audio pour sélectionner une fonction. La fonction sélectionnée est affichée.
2. Tourner le cadran de commande audio pour régler la fonction sélectionnée comme indiqué dans le tableau.



## Modèle avec le système audio BOSE

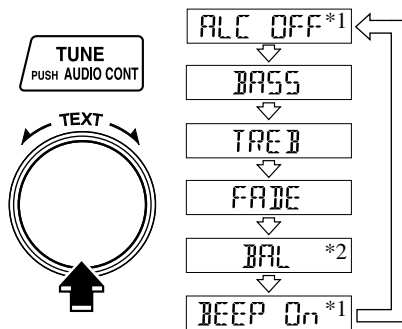

\*1 L'affichage changera suivant le mode sélectionné.

\*2 La fonction BAL n'est disponible que pour les haut-parleurs avant.

| Indication                             | Tourner vers la gauche         | Tourner vers la droite         |
|--|--------------------------------|--------------------------------|
| ALC                                    | Sélection du mode              | Sélection du mode              |
| BASS                                   | Diminuer les graves            | Augmenter les graves           |
| TREB                                   | Diminuer les aigus             | Augmenter les aigus            |
| FADE                                   | Déplacer le son vers l'avant   | Déplacer le son vers l'arrière |
| BAL<br>(haut-parleurs avant seulement) | Déplacer le son vers la gauche | Déplacer le son vers la droite |
| BEEP                                   | OFF (Hors fonction)            | ON (En fonction)               |

## Modèle avec le système audio standard

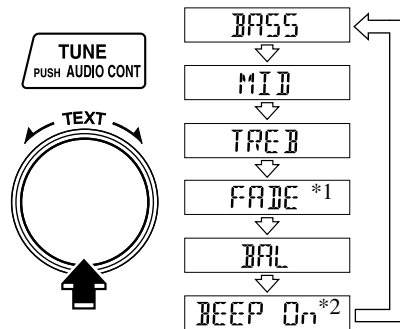

\*1 Si le véhicule n'est pas équipé de haut-parleurs arrière, régler le cadran d'alimentation/volume au centre.

\*2 L'affichage changera suivant le mode sélectionné.

| Indication | Tourner vers la gauche         | Tourner vers la droite         |
|------------|--------------------------------|--------------------------------|
| BASS       | Diminuer les graves            | Augmenter les graves           |
| MID        | Diminuer les gammes moyennes   | Augmenter les gammes moyennes  |
| TREB       | Diminuer les aigus             | Augmenter les aigus            |
| FADE       | Déplacer le son vers l'avant   | Déplacer le son vers l'arrière |
| BAL        | Déplacer le son vers la gauche | Déplacer le son vers la droite |
| BEEP       | OFF (Hors fonction)            | ON (En fonction)               |

# Système audio

## REMARQUE

Environ 5 secondes après avoir sélectionné une fonction, la fonction de commande du volume est automatiquement sélectionnée. Pour remettre au réglage normale les graves, les gammes moyennes, les aigus, le fader et la balance, appuyer sur le cadran de commande audio pendant 2 secondes. Un bip sera entendu et "CLEAR" sera affiché.

## Commande automatique du niveau (ALC) (Modèle avec le système audio BOSE)

La commande automatique du niveau est une fonction qui règle automatiquement le volume et la qualité du son suivant la vitesse du véhicule.

Le volume augmente lorsque la vitesse augmente, puis baisse lorsque la vitesse ralentit.

Les sept modes suivants sont disponibles. Sélectionner le mode désiré suivant l'utilisation.

| Mode       | Utilisation  | Modification du volume |
|------------|--|------------------------|
| ALC OFF    | La fonction ALC n'opère pas.                                       | Pas de changement      |
| TOP UP 1   | A utiliser avec la capote ouverte. Trois niveaux sont disponibles. | Minimum                |
| TOP UP 2   |  | Moyenne                |
| TOP UP 3   |  | Maximum                |
| TOP DOWN 1 | A utiliser avec la capote fermée. Trois niveaux sont disponibles.  | Minimum                |
| TOP DOWN 2 |  | Moyenne                |
| TOP DOWN 3 |  | Maximum                |

Tourner le cadran de commande audio pour sélectionner le mode désiré. Le mode sélectionné est affiché.

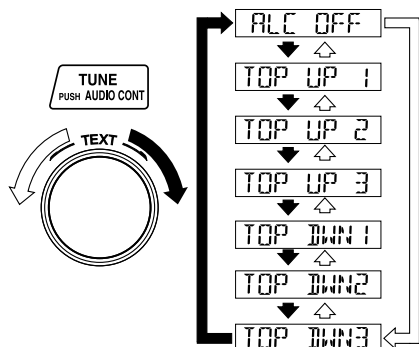

### Réglage du bip sonore

Le bip sonore audible lors de l'utilisation du système audio peut être activé ou annulé.

# Système audio

## ▼ Montre

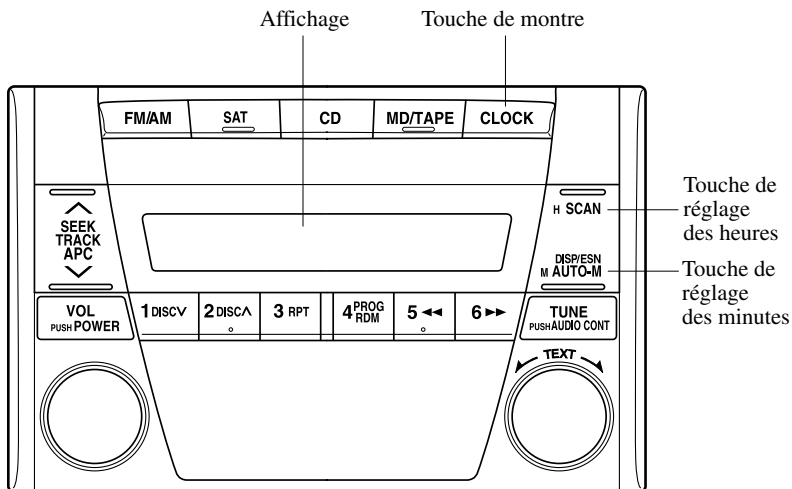

### Réglage de l'heure

La montre peut être réglée lorsque la clé de contact est sur la position ACC ou ON.

1. Pour régler l'heure, appuyer sur la touche de montre (**CLOCK**) pendant 2 secondes environ jusqu'à ce qu'un bip se fasse entendre.  
L'heure actuelle clignotera.
2. Pour avancer le chiffre des heures, appuyer sur la touche de réglage des heures (**H**). Pour avancer le chiffre des minutes, appuyer sur la touche de réglage des minutes (**M**) pendant que l'heure clignote.
3. Appuyer sur la touche de montre (**CLOCK**) de nouveau pour remettre la montre en marche.

#### REMARQUE

Pour sélectionner le mode d'affichage de la montre de 12 heures ou de 24 heures, tourner le cadran de commande audio pendant que l'affichage de la montre clignote. Après avoir sélectionné l'affichage désiré, appuyer sur le cadran de commande audio pour revenir à l'affichage clignotant de la montre.

**Réglage à l'heure exacte**

1. Pour un réglage à l'heure exacte, appuyer sur la touche de montre ( **CLOCK** ) pendant 2 secondes environ, jusqu'à ce qu'un bip se fasse entendre. L'heure actuelle clignotera.
2. Appuyer de nouveau sur la touche de montre ( **CLOCK** ) et l'heure sera réglée comme suit:  
(Exemple)  
12:01—12:29→12:00  
12:30—12:59→1:00

**REMARQUE**

- Lorsque la touche de montre ( **CLOCK** ) est relâchée, les secondes sont remises à "00".
- Si l'alimentation de l'appareil est interrompue (fusible grillé ou batterie débranchée), la montre devra être remise à l'heure.

**Changement du mode d'affichage**

L'affichage de l'appareil peut être modifié en appuyant sur la touche de montre ( **CLOCK** ). Ceci alterne l'affichage entre les modes de montre et le mode normal. Lorsque le mode de montre est sélectionné, l'heure est affichée.

**REMARQUE**

Lors de l'utilisation du système audio, les affichages d'utilisation sont différents en mode de montre et en mode normal.

# Système audio

## ▼ Fonctionnement de la radio

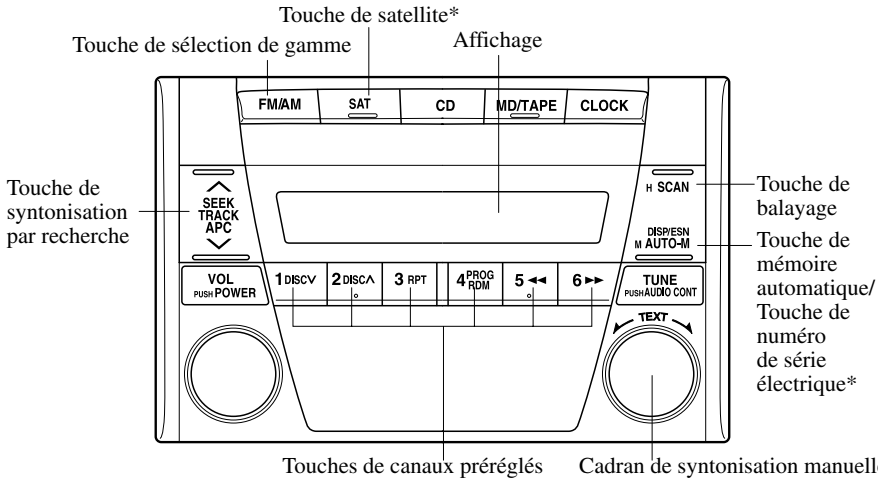

\*Pour la réception de la radio par satellite numérique Sirius offerte en option.  
 Utilisée sur les véhicules équipés de l'unité de radio par satellite numérique Sirius vendue séparément.  
 Pour plus d'information sur le fonctionnement, lire le manuel accompagnant l'unité Sirius.  
 L'abonnement au service de la radio par satellite numérique Sirius n'est disponible qu'aux Etats-Unis.  
 (Sauf en Alaska et à Hawaï).

### Pour allumer la radio

Appuyer sur une touche de sélection de gamme ( **FM/AM** ) pour allumer la radio.

### Sélection de gamme d'onde

Appuyer successivement sur la touche de sélection de gamme ( **FM/AM** ) pour commuter la sélection de gamme comme suit: FM1 → FM2 → AM.

Le mode sélectionné est affiché. Si une émission FM stéréo est reçue, le témoin "ST" sera affiché.

### REMARQUE

Si le signal de l'émission FM faiblit, la réception changera automatiquement de STEREO à MONAURAL afin de réduire les parasites, et le témoin "ST" s'éteindra.

### **Syntonisation**

Cet appareil possède les méthodes de syntonisation suivantes: syntonisation manuelle, par recherche, par balayage, par canal pré-réglé, et syntonisation de mémoire automatique. La façon la plus facile pour syntoniser des stations est de les assigner à des touches de canaux pré-réglés.

#### **REMARQUE**

Si l'alimentation de l'appareil est coupée (c'est-à-dire, si le fusible fond ou si la batterie du véhicule est déconnectée), les canaux pré-réglés seront annulés.

### **Syntonisation manuelle**

Tourner le cadran de syntonisation manuelle pour passer à une fréquence plus basse ou plus élevée.

### **Syntonisation par recherche**

Si l'on appuie sur la touche de syntonisation par recherche (  $\wedge$  ,  $\vee$  ) l'appareil fera entendre et l'appareil fera automatiquement la recherche de la fréquence disponible plus élevée ou plus basse.

#### **REMARQUE**

Si l'on garde la touche enfoncée, les fréquences défileront sans s'arrêter.

# Système audio

---

## Syntonisation par balayage

Appuyer sur la touche de balayage (**SCAN**) pour rechercher automatiquement les stations les plus puissantes. Le balayage s'arrête sur chaque station pendant environ 5 secondes. Pour maintenir une station, il suffit d'appuyer à nouveau sur la touche de balayage (**SCAN**) pendant cet intervalle.

## Syntonisation par canaux pré-réglés

Les six canaux pré-réglés peuvent être utilisés pour mémoriser 6 stations AM et 12 stations FM.

1. Pour régler un canal, sélectionner en premier AM, FM1 ou FM2. Syntoniser la station désirée.
2. Appuyer sur une touche de canal pré-réglé pendant 2 secondes environ jusqu'à ce qu'un bip se fasse entendre. Le numéro du canal pré-réglé et la fréquence de la station seront affichés. La station est maintenant mémorisée.

3. Répéter cette opération pour les autres stations et gammes d'ondes désirées. Pour syntoniser une des stations en mémoire, sélectionner AM, FM1 ou FM2, et appuyer sur la touche du canal pré-réglé correspondant. La fréquence de la station et le numéro du canal seront affichés.

| REMARQUE   |
|--|
| Si l'alimentation de l'appareil est interrompue (fusible grillé ou batterie débranchée), les canaux pré-réglés seront annulés. |

| REMARQUE  |
|---|
| Lorsque la montre est affichée, le numéro du canal pré-réglé ne sera pas affiché. |



## Syntonisation de mémoire automatique

Cette fonction est particulièrement utile lorsque l'on conduit dans une région dont on ne connaît pas les stations. Elle permet de mémoriser des stations AM/FM supplémentaires sans affecter les canaux préréglés.

Appuyer et maintenir enfoncée la touche de mémoire automatique (**AUTO-M**) pendant environ 2 secondes, jusqu'à ce qu'un bip se fasse entendre; le système recherchera automatiquement et mettra temporairement en mémoire les six stations les plus puissantes de chaque gamme d'onde sélectionnée de la région.

Une fois le balayage terminé, l'appareil s'accorde sur la station la plus puissante et affiche sa fréquence.

Appuyer et relâcher la touche de mémoire automatique (**AUTO-M**) pour syntoniser les stations mises en mémoire automatiquement. Une station de la mémoire sera sélectionnée à chaque pression; sa fréquence et le numéro de canal seront affichés.

### REMARQUE

- Lorsque la montre est affichée, le numéro du canal préréglé ne sera pas affiché.
- Si une station ne peut pas être syntonisée après le balayage, la lettre "A" est affichée.

# Système audio

## ▼ Utilisation du lecteur de cassettes\*

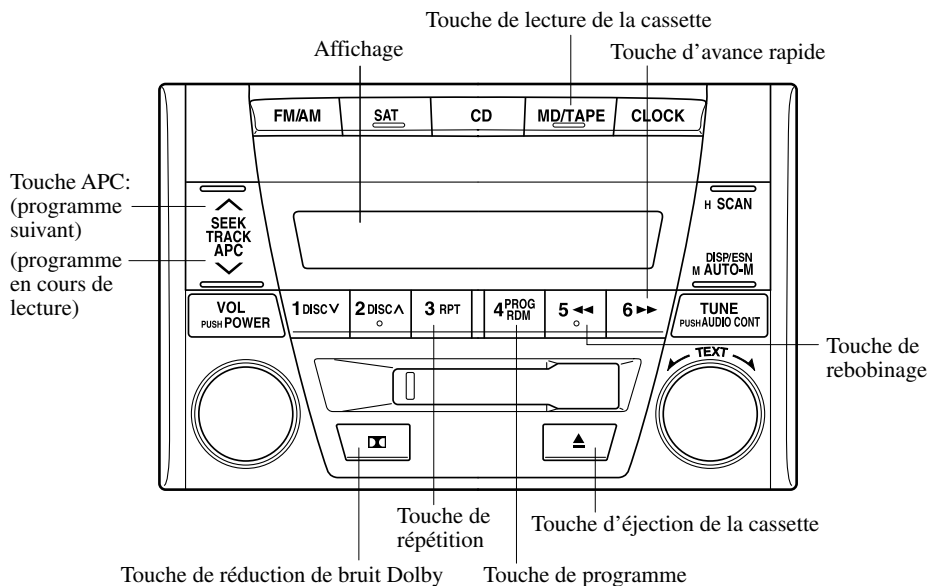

### Insertion de la cassette

Insérer une cassette dans la fente de chargement de cassette, avec le côté ouvert vers la droite, la lecture commencera et "TAPE" sera affiché. A la fin de la bande, la lecture sera automatiquement inversée.

Lorsque **||..||** est allumé, le côté supérieur de la bande est en cours de lecture. Lorsque **||..||** est allumé le côté inférieur de la bande est en cours de lecture.

### REMARQUE

Lorsqu'une bande au métal est introduite, le lecteur s'ajuste automatiquement.

**Lecture**

Appuyer sur la touche de lecture de la cassette ( **MD/TAPE** ) pour commencer la lecture lorsque la cassette est dans l'appareil. Si une cassette ne se trouve pas dans l'appareil lorsque la touche de lecture de la cassette ( **MD/TAPE** ) est pressée, "No TAPE" clignotera sur l'affichage.

**Système de réduction de bruit Dolby**

Lors de la lecture d'une bande enregistrée avec Dolby NR\*, appuyer sur la touche de réduction de bruit Dolby ( **DN** ); le symbole **DN** apparaît sur l'affichage. Appuyer à nouveau sur cette touche pour effectuer la lecture d'une bande enregistrée sans Dolby NR.

\* Système de réduction de bruit fabriqué sous licence de Dolby Laboratories Licensing Corporation. Dolby et le symbole double D **DN** sont les marques de commerce de Dolby Laboratories Licensing Corporation.

**Ejection de la cassette**

Appuyer sur la touche d'éjection de la cassette ( **▲** ) pour éjecter la cassette.

**REMARQUE**

La cassette peut être éjectée même si le contact est coupé.

**Avance rapide/rebobinage**

Appuyer sur la touche d'avance rapide ( **▶▶** ) pour avancer la bande rapidement. Appuyer sur la touche de rebobinage ( **◀◀** ) pour rebobiner la bande. Pour arrêter cette opération et faire la lecture de la bande, appuyer de nouveau sur la touche.

**REMARQUE**

Lorsque la bande arrive à la fin lors de l'avance rapide ou du rebobinage, elle s'arrête automatiquement et la lecture commence.

# Système audio

---

## Inversion

Appuyer sur la touche de programme (**PROG**) pour changer la direction de lecture de la cassette.

### **REMARQUE**

A la fin de la bande, l'appareil inverse la lecture automatiquement.

## Commande de programme automatique (APC)

La fonction APC est utilisée pour trouver le début du morceau suivant ou du morceau en cours de lecture.

Appuyer sur la touche APC (  $\wedge$  ) pour passer au début du morceau suivant.  
Appuyer sur la touche APC (  $\vee$  ) pour revenir au début du morceau en cours de lecture. Pour arrêter cette opération et faire la lecture de la cassette, appuyer sur la touche de nouveau.

Si le système APC détecte un espace vierge de 4 secondes il avancera la bande jusqu'au morceau suivant.

### **REMARQUE**

Le système APC peut ne pas fonctionner correctement si:

- La bande est enregistrée à un niveau très bas.
- La bande comprend de longs espaces vierges.
- La bande est enregistrée sans interruptions.
- La bande a des intervalles très courts, moins de 3 secondes, entre les morceaux.

### **Lecture répétée**

Cette fonction permet d'écouter un morceau plusieurs fois.

Appuyer sur la touche de répétition (**RPT**) pendant la lecture. Le morceau en cours de lecture sera répété ("RPT" sera affiché).

Appuyer sur la touche de répétition (**RPT**) de nouveau pour annuler la lecture répétée.

#### **REMARQUE**

La lecture répétée peut ne pas fonctionner correctement si:

- La bande est enregistrée à un niveau très bas.
- La bande comprend de longs espaces vides.
- La bande est enregistrée sans interruptions.
- La bande a des intervalles très courts, moins de 3 secondes, entre les morceaux.

# Système audio

## ▼ Fonctionnement du lecteur de mini disques (MD)\*

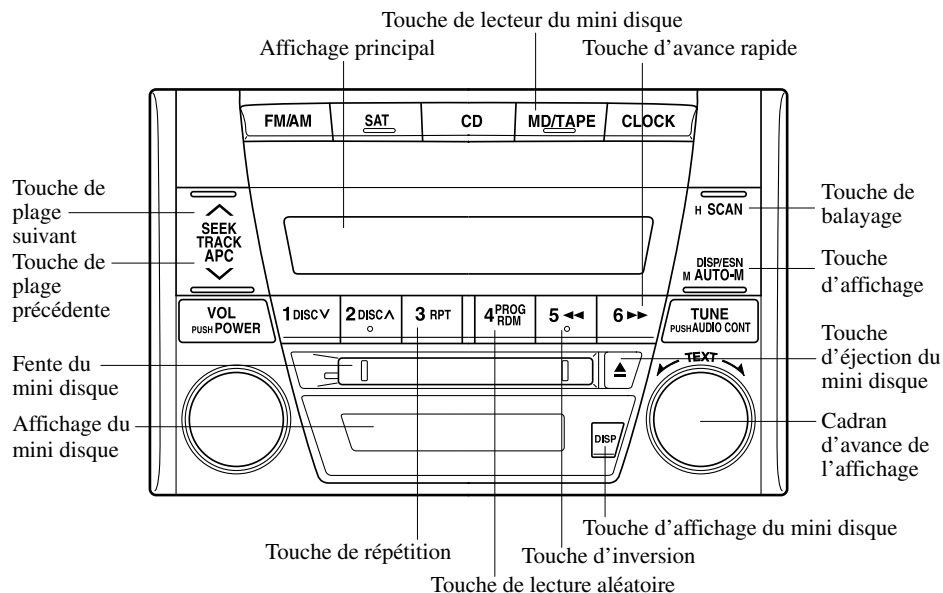

### Insertion du mini disque

Insérer le mini disque, côté imprimé vers le haut avec la flèche pointant vers la fente. Le mécanisme de chargement automatique chargera le mini disque et commencera la lecture. Il s'écoule un certain temps avant que la lecture commence pendant que le lecteur lit les données numériques du mini disque. Le numéro de la plage et la durée de lecture écoulée pour la plage courante seront affichés.

### REMARQUE

Lorsque la montre est affichée, la durée de lecture écoulée ne sera pas affichée. Pour afficher la durée de lecture écoulée, tourner le cadran de commande audio vers la droite. Tourner le cadran vers la gauche pour revenir à l'affichage précédent.

### Lecture

Appuyer sur la touche de lecture du mini disque (**MD/TAPE**) pour commencer la lecture du mini disque lorsqu'il est chargé.

### Ejection du mini disque

Appuyer sur la touche d'éjection du mini disque (**▲**) pour éjecter le mini disque.

### Avance rapide/Inversion

Appuyer sur la touche d'avance rapide (**▶▶**) et la maintenir enfoncée pour faire une lecture de la plage à vitesse rapide. Appuyer sur la touche d'inversion (**◀◀**) et la maintenir enfoncée pour faire une lecture de la plage vers l'arrière à vitesse rapide.

### Recherche de plage

Appuyer sur la touche de plage suivante (**∧**) une fois pour passer au début de la plage suivante.

Appuyer sur la touche de plage précédente (**∨**) une fois pour revenir au début de la plage en cours.

### Balayage

Cette fonction aide à trouver une plage en faisant la lecture des premières 10 secondes de chaque plage.

Appuyer sur la touche de balayage (**SCAN**) pendant la lecture pour commencer le balayage (le numéro de la plage clignotera).

Appuyer sur la touche de balayage (**SCAN**) de nouveau pour annuler le balayage.

### **REMARQUE**

Si l'appareil est laissé en mode de balayage, la lecture normale reprendra à la plage où le balayage a commencé.

# Système audio

---

## Lecture répétée

Cette fonction permet d'écouter une sélection autant de fois qu'on le désire.

Appuyer sur la touche de répétition (**RPT**) pendant la lecture. La sélection en cours d'écoute est répétée (l'indication "RPT" est affichée).

Appuyer de nouveau sur la touche de répétition (**RPT**) pour annuler la fonction de lecture répétée.

## Lecture aléatoire

Cette fonction fait que le lecteur de mini disques sélectionne de façon aléatoire l'ordre de lecture des plages du mini disque.

Appuyer sur la touche de lecture aléatoire (**RDM**) en cours de lecture. La plage suivante est sélectionnée de façon aléatoire (l'indication "RDM" est affichée).

Appuyer de nouveau sur la touche de lecture aléatoire (**RDM**) pour annuler la lecture aléatoire.

## Pour changer l'affichage

### **Affichage**

Pour changer l'affichage pendant la lecture du mini disque, appuyer et maintenir la touche d'affichage (**DISP**) pour passer aux affichages suivants: Numéro de la page/Durée de lecture écoulée→Titre de la chanson→Titre du disque.

| REMARQUE  |
|---|
| <ul style="list-style-type: none"><li>• S'il n'y a pas de titre de chanson ou de disque enregistré sur le mini disque, "No TITLE" sera affiché.</li><li>• L'affichage ne peut afficher que des caractères anglais d'un octet sans accents (incluant les chiffres). Si d'autres caractères sont inclus, le message "No TITLE" est affiché.</li></ul> |



Lorsque de longs titres de disque ou de chanson ne peuvent pas être affichés au complet, tourner le cadran d'avance de l'affichage (**TEXT**) vers la droite. Le reste du titre avance et apparaît sur l'affichage.



### Affichage du mini disque

Pour changer l'affichage du mini disque pendant la lecture du mini disque, appuyer et maintenir la touche d'affichage du mini disque (**DISP**) pendant une demie seconde environ pour passer aux affichages suivants:

Titre de la chanson→Titre du disque→Pas d'affichage.

|   |
|---|
| <b>REMARQUE</b>   |
| S'il n'y a pas de titre de chanson ou de disque enregistré sur le mini disque, "No TITLE" sera affiché. |

Lorsque de longs titres de disque ou de chanson ne peuvent pas être affichés au complet, appuyer sur la touche d'affichage du mini disque (**DISP**) pour afficher le restant du titre.

# Système audio

## ▼ Fonctionnement du lecteur de disques compacts\*

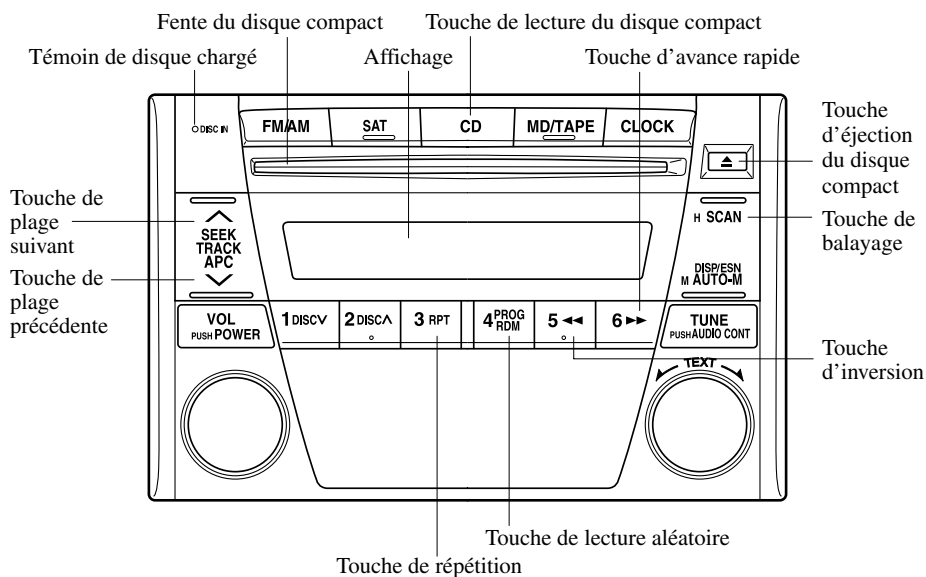

### Insertion du disque compact

Insérer le disque compact, côté imprimé vers le haut, dans la fente. Le mécanisme de chargement automatique chargera le disque compact et commencera la lecture. Il s'écoule un certain temps avant que la lecture commence pendant que le lecteur lit les données numériques du disque compact.

L'indicateur de disque chargé s'allume et le numéro de plage et la durée de lecture écoulée pour la plage courante sont affichés.

### **REMARQUE**

Lorsque la montre est affichée, la durée de lecture écoulée ne sera pas affichée. Pour afficher la durée de lecture écoulée, tourner le cadran de commande audio vers la droite. Tourner le cadran vers la gauche pour revenir à l'affichage précédent.

### Lecture

Appuyer sur la touche de lecture du disque compact ( **CD** ) pour commencer la lecture du disque compact lorsqu'il est chargé.

**Ejection du disque compact**

Appuyer sur la touche d'éjection du disque compact (▲) pour éjecter le disque compact.

**Avance rapide/Inversion**

Appuyer sur la touche d'avance rapide (▶▶) et la maintenir enfoncée pour faire une lecture de la plage à vitesse rapide. Appuyer sur la touche d'inversion (◀◀) et la maintenir enfoncée pour faire une lecture de la plage vers l'arrière à vitesse rapide.

**Recherche de plage**

Appuyer sur la touche de plage suivante (∧) une fois pour passer au début de la plage suivante.

Appuyer sur la touche de plage précédente (∨) une fois pour revenir au début de la plage en cours de lecture.

**Balayage**

Cette fonction aide à trouver une plage en faisant la lecture des premières 10 secondes de chaque plage.

Appuyer sur la touche de balayage (SCAN) pendant la lecture pour commencer le balayage (le numéro de la plage clignotera).

Appuyer sur la touche de balayage (SCAN) de nouveau pour annuler le balayage.

**REMARQUE**

Si l'appareil est laissé en mode de balayage, la lecture normale reprendra à la plage où le balayage a commencé.

**Lecture répétée**

Cette fonction permet d'écouter une sélection autant de fois qu'on le désire.

Appuyer sur la touche de répétition (RPT) pendant la lecture. La sélection en cours d'écoute est répétée (l'indication "RPT" est affichée).

Appuyer de nouveau sur la touche de répétition (RPT).

**Lecture aléatoire**

Cette fonction fait que le lecteur de disques compacts sélectionne de façon aléatoire l'ordre de lecture des plages du disque compact.

Appuyer sur la touche de lecture aléatoire (RDM) en cours de lecture. La plage suivante est sélectionnée de façon aléatoire (l'indication "RDM" est affichée).

Appuyer de nouveau sur la touche de lecture aléatoire (RDM) pour annuler la lecture aléatoire.

# Système audio

## ▼ Fonctionnement de changeur de disques compacts dans le tableau de bord\*

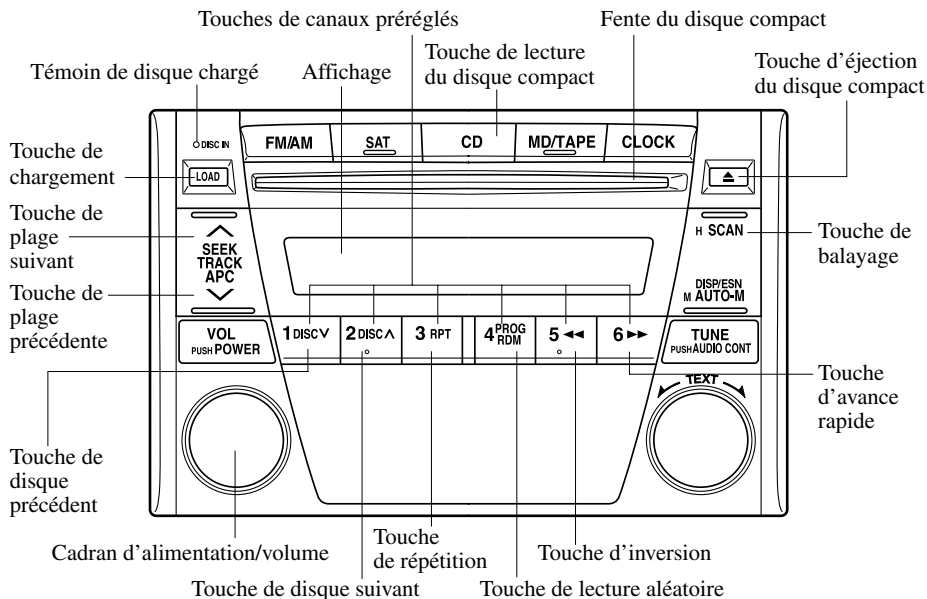

### Insertion du disque compact

Insérer le disque compact, côté imprimé vers le haut, dans la fente. Le mécanisme de chargement automatique chargera le disque compact et commencera la lecture. Il s'écoule un certain temps avant que la lecture commence pendant que le lecteur lit les données numériques du disque compact.

Le numéro de disque, le numéro de plage et la durée de lecture écoulée pour la plage courante seront affichés.

### REMARQUE

- Lorsque la montre est affichée, la durée de lecture écoulée ne sera pas affichée. Pour afficher la durée de lecture écoulée, tourner le cadran de commande audio vers la droite. Tourner le cadran vers la gauche pour revenir à l'affichage précédent.
- Un disque compact ne peut pas être inséré tant que l'indication "WAIT" est affichée. Un bip sonore sera entendu pendant cette période d'attente. Pour annuler ou activer ce bip sonore, appuyer simultanément sur le cadran d'alimentation/volume et la touche de chargement (LOAD) pendant 2 secondes environ.

### Insertion normale

1. Appuyer sur la touche de chargement (LOAD).
2. Lorsque "In" est affiché, insérer le disque compact.

### Insertion d'un disque compact à un numéro de plateau désiré

1. Appuyer et maintenir enfoncée la touche de chargement (LOAD) pendant 2 secondes environ, jusqu'à ce qu'un bip se fasse entendre.
2. Appuyer sur la touche de canal pré-réglé du numéro du plateau désiré dans les 3 secondes après que le bip soit entendu.
3. Lorsque "In" est affiché, insérer le disque compact.

#### REMARQUE

Le disque compact ne peut pas être inséré au numéro de plateau désiré s'il est déjà occupé par un disque.

### Insertion multiple

1. Appuyer et maintenir enfoncée la touche de chargement (LOAD) pendant 2 secondes environ, jusqu'à ce qu'un bip se fasse entendre.
2. Lorsque "In" est affiché, insérer le disque compact.
3. Lorsque "In" est affiché de nouveau, insérer le disque compact suivant.

#### REMARQUE

Le disque compact inséré en premier sera lu automatiquement lorsque:

- Un autre disque compact n'est pas inséré dans les 15 secondes après que "In" soit affiché.
- Les plateaux des disques compacts sont pleins.

### Ejection du disque compact

#### Ejection normale

1. Appuyer sur la touche d'éjection du disque compact (▲). Le numéro du disque et "DISC OUT" seront affichés.
2. Sortir le disque compact.

#### REMARQUE

Lorsque le disque compact est éjecté pendant la lecture, le disque compact suivant sera lu automatiquement.

### Ejection du disque compact du numéro de plateau désiré

1. Appuyer et maintenir enfoncée la touche d'éjection du disque compact (▲) pendant 2 secondes environ jusqu'à ce qu'un bip se fasse entendre.
2. Appuyer sur la touche de canal pré-réglé du numéro du disque compact désiré dans les 3 secondes après que le bip soit entendu.
3. Sortir le disque compact.

# Système audio

## Ejection multiple

1. Appuyer et maintenir enfoncée la touche d'éjection du disque compact (▲) pendant 2 secondes environ jusqu'à ce qu'un bip se fasse entendre.
2. Attendre 3 secondes ou appuyer sur la touche d'éjection du disque compact (▲) de nouveau dans les 3 secondes après que le bip soit entendu.
3. Sortir le disque compact, le disque compact suivant sera ensuite éjecté.

### REMARQUE

- Les disques compacts seront éjectés en commençant par celui du numéro le plus bas.
- Tous les disques compacts seront éjectés les uns après les autres.
- Les disques compacts peuvent être éjectés même si le contact est coupé. Appuyer et maintenir la touche d'éjection du disque compact (▲) pendant 2 secondes et tous les disques compacts seront éjectés.

## Lecture

Appuyer sur la touche de lecture du disque compact (CD) pour commencer la lecture du disque compact lorsqu'il est chargé.

## Avance rapide/Inversion

Appuyer sur la touche d'avance rapide (▶▶) et la maintenir enfoncée pour faire une lecture de la plage à vitesse rapide.

Appuyer sur la touche d'inversion (◀◀) et la maintenir enfoncée pour faire une lecture de la plage vers l'arrière à vitesse rapide.

## Recherche de plage

Appuyer sur la touche de plage suivante (∧) une fois pour passer au début de la plage suivante.

Appuyer sur la touche de plage précédente (∨) une fois pour revenir au début de la plage en cours de lecture.

## Recherche de disque

Appuyer sur la touche de disque suivant (DISC∧) pour sauter au début du disque compact suivant.

Appuyer sur la touche de disque précédente (DISC∨) pour sauter au début du disque compact précédent.

## Balayage

Cette fonction aide à trouver une plage en faisant la lecture des premières 10 secondes de chaque plage.

Appuyer sur la touche de balayage (SCAN) pendant la lecture pour commencer le balayage (le numéro de la plage clignotera).

Appuyer sur la touche de balayage (SCAN) de nouveau pour annuler le balayage.

### REMARQUE

Si l'appareil est laissé en mode de balayage, la lecture normale reprendra à la plage où le balayage a commencé.

### **Lecture répétée**

Cette fonction permet d'écouter une sélection autant de fois qu'on le désire.

Appuyer sur la touche de répétition (**RPT**) pendant la lecture. La sélection en cours d'écoute est répétée (l'indication "RPT" est affichée).

Appuyer de nouveau sur la touche de répétition (**RPT**).

### **Lecture aléatoire**

Cette fonction fait que le lecteur de disques compacts sélectionne de façon aléatoire l'ordre de lecture des plages du disque compact.

Appuyer sur la touche de lecture aléatoire (**RDM**) en cours de lecture. La plage suivante est sélectionnée de façon aléatoire (l'indication "RDM" est affichée).

Appuyer de nouveau sur la touche de lecture aléatoire (**RDM**) pour annuler la lecture aléatoire.

# Système audio

---

## ▼ Indications d'erreur

Si une indication d'erreur est affichée, se référer au tableau suivant pour trouver la cause. Si l'indication d'erreur ne peut pas être annulée, s'adresser à un concessionnaire agréé Mazda.

| Indication | Cause                                   | Solution   |
|------------|---|--|
| CHECK MD   | Le mini disque est inséré à l'envers    | Insérer le mini disque correctement.<br>Si le code ne disparaît pas, s'adresser à un concessionnaire agréé Mazda       |
| CHECK MD   | Le mini disque est défectueux           | Insérer un autre mini disque correctement.<br>Si le code ne disparaît pas, s'adresser à un concessionnaire agréé Mazda |
| CHECK CD   | Le disque compact est inséré à l'envers | Insérer le disque compact correctement.<br>Si le code ne disparaît pas, s'adresser à un concessionnaire agréé Mazda    |
| CHECK CD   | Le disque compact est défectueux        | Si le code ne disparaît pas, s'adresser à un mécanicien expérimenté, un concessionnaire agréé Mazda est recommandé     |



## Appareil audio (Type B)\*

(Certains pays)

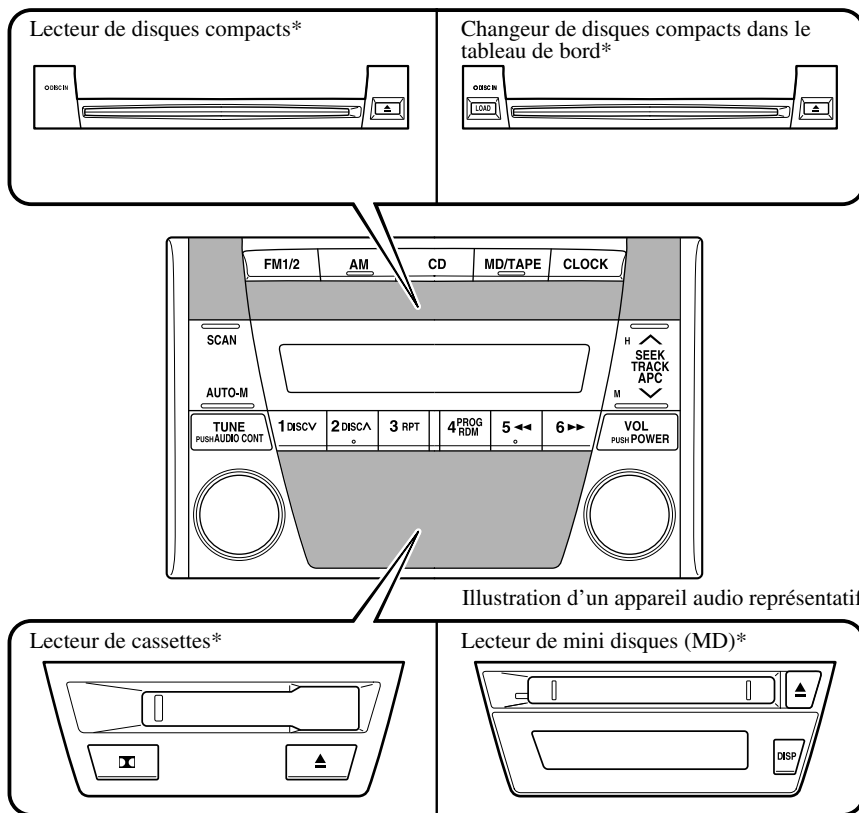

|   |      |
|---|------|
| Système antivol*  | 6-46 |
| Commande d'alimentation/volume/tonalité                                 | 6-50 |
| Montre  | 6-52 |
| Fonctionnement de la radio  | 6-54 |
| Utilisation du lecteur de cassettes*                                    | 6-56 |
| Fonctionnement du lecteur de mini disques (MD)*                         | 6-60 |
| Fonctionnement du lecteur de disques compacts*                          | 6-62 |
| Fonctionnement du changeur de disques compacts dans le tableau de bord* | 6-64 |
| Indications d'erreur  | 6-68 |

# Système audio

## ▼ Système antivol\*

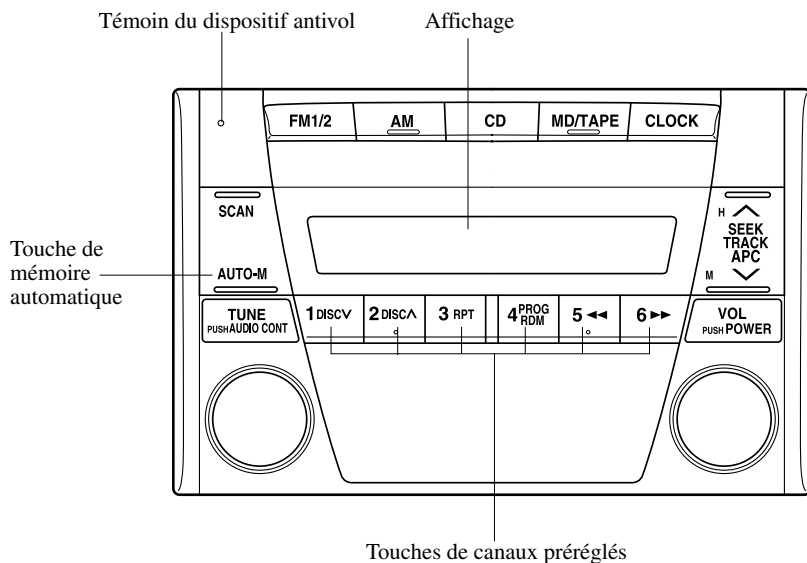

Afin de protéger contre le vol l'appareil audio du véhicule, il est équipé d'un système antivol intégré. Le système est conçu pour accepter un numéro de code qui rend l'appareil audio inutilisable s'il est volé.

Ce système s'enclenche si l'alimentation électrique de l'appareil audio est déconnectée ou interrompue. Lorsque le système s'enclenche, l'appareil audio ne peut être utilisé après avoir rétabli l'alimentation, et l'indication "CODE" clignote sur l'affichage jusqu'à ce que le numéro de code correct soit entré. Si le système s'enclenche, remettre l'appareil en fonction.

### ATTENTION

Prière de bien lire et comprendre toutes les opérations d'assignation du numéro de code avant de tenter d'entrer son numéro de code personnel.

Le numéro de code n'apparaît sur l'affichage de l'appareil audio que pendant l'assignation de ce dernier. Dès qu'il est entré et mémorisé par l'appareil, le numéro de code en question n'apparaîtra jamais plus sur l'affichage. Pour cette raison, s'assurer de prendre note de son numéro de code personnel immédiatement et ne jamais laisser une personne non autorisée assigner un code.

**REMARQUE**

Bien qu'il soit possible d'utiliser l'appareil audio sans qu'aucun numéro de code ne soit assigné, nous recommandons d'y assigner un numéro de code personnel.

**Méthode de réglage**

1. Eteindre la radio et mettre la clé de contact sur la position ACC.
2. Appuyer sur la touche de mémoire automatique (**AUTO-M**) et la touche du canal pré-réglé 6 simultanément pendant 2 secondes environ jusqu'à ce que "CODE" soit affiché.

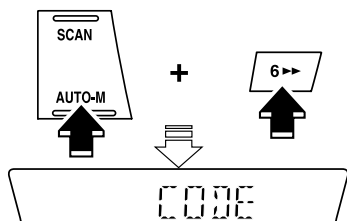

3. Appuyer de nouveau sur la touche de mémoire automatique (**AUTO-M**) et la touche du canal pré-réglé 6 pendant que "CODE" est affiché (dans les 10 secondes). Des barres sont affichées.

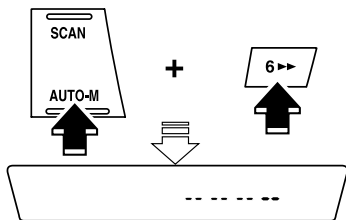

4. Pendant que les barres sont affichées, entrer son numéro de code en appuyant sur les touches de canaux pré-réglés 1, 2, 3 et 4.

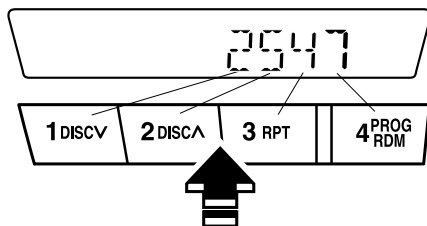

Appuyer sur 1 pour le premier chiffre, sur 2 pour le deuxième chiffre, sur 3 pour le troisième chiffre, et sur 4 pour le dernier chiffre. Si le numéro de code est 2547, appuyer sur 1 trois fois, sur 2 six fois, sur 3 cinq fois, et sur 4 huit fois. Si l'affichage s'éteint pendant que l'on entre le code, reprendre à partir de l'étape 1.

**REMARQUE**

Nous recommandons d'utiliser un numéro de code dont on peut se rappeler facilement. Le numéro de code devrait aussi être noté et gardé avec ses papiers importants.

# Système audio

5. Avec le numéro de code affiché, appuyer sur la touche de mémoire automatique (**AUTO-M**) et la touche du canal préréglé 6 pendant 2 secondes et que "CODE" clignote. Après 5 secondes environ, "CODE" disparaît. Ceci indique que le système est réglé.

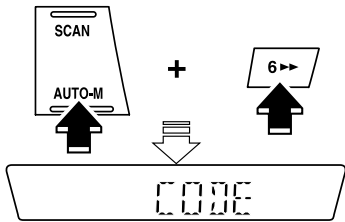

## Annulation du numéro de code

1. Eteindre la radio et mettre la clé de contact sur la position ACC.
2. Appuyer sur la touche de mémoire automatique (**AUTO-M**) et la touche du canal préréglé 6 simultanément pendant 2 secondes environ jusqu'à ce que "CODE" soit affiché.

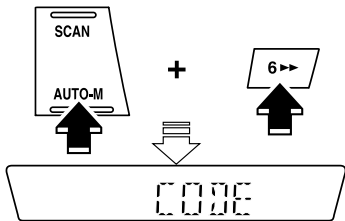

3. Appuyer de nouveau sur la touche de mémoire automatique (**AUTO-M**) et la touche du canal préréglé 6 simultanément pendant que "CODE" est affiché (dans les 10 secondes). Des barres sont affichées.

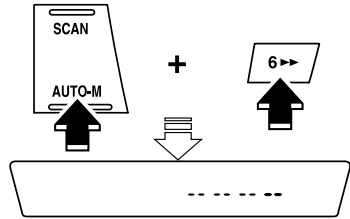

4. Pendant que les barres sont affichées, entrer le numéro de code qui a été assigné, comme décrit à l'étape 4 du procédé de réglage (2547, par exemple).

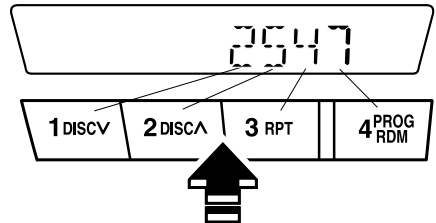

5. Avec le numéro de code affiché, appuyer sur la touche de mémoire automatique (**AUTO-M**) et la touche du canal préréglé 6 pendant 2 secondes et que "CODE" soit affiché.

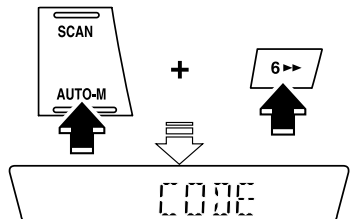

6. Après 5 secondes, “CODE” disparaît. Ceci indique que le numéro de code est annulé.

### REMARQUE

Si Err (erreur) est affiché, reprendre à partir de l'étape 4.

### Modification du numéro de code

Pour changer le numéro de code, annuler d'abord le numéro de code assigné. Assigner ensuite le nouveau numéro de code en suivant le procédé de réglage.

### Déclenchement du système antivol

Lorsque l'on coupe ou déconnecte l'alimentation, le système antivol s'enclenche et l'appareil sera inutilisable. Dans ce cas, lorsque l'on rétablit l'alimentation, l'indication “CODE” clignote sur l'affichage jusqu'à ce que le numéro de code correct soit entré. Pour désenclencher le système antivol et remettre l'appareil audio en fonction, entrer son numéro de code personnel.

1. Appuyer sur la touche de mémoire automatique (AUTO-M) et la touche du canal pré-réglé 6 simultanément jusqu'à ce que des barres soient affichées.

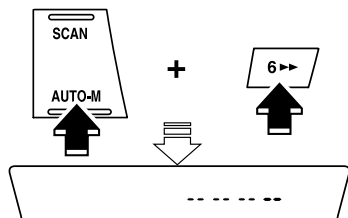

2. Pendant que les barres sont affichées, entrer le numéro de code comme décrit dans le procédé de réglage.

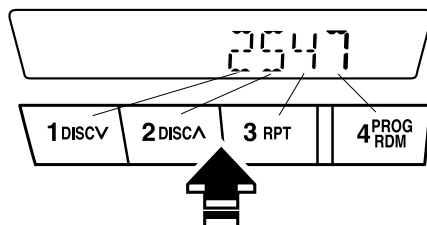

3. Appuyer sur la touche de mémoire automatique (AUTO-M) et la touche du canal pré-réglé 6 pendant 2 secondes environ. “CODE” clignote pendant 5 secondes, puis disparaît pour indiquer que l'appareil peut être utilisé. Si Err (erreur) est affiché, reprendre à partir de l'étape 1.

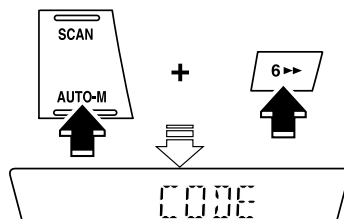

### ⚠ ATTENTION

- Trois erreurs consécutives déclencheront le système antivol, et l'appareil audio sera complètement inutilisable et l'indication Err (erreur) clignotera. Lorsque cela se produit, l'appareil audio doit être remplacé chez un mécanicien agréé Mazda aux frais du propriétaire.
- Ne jamais laisser une personne non autorisée essayer d'entrer un numéro de code.

# Système audio

## ▼ Commande d'alimentation/volume/tonalité

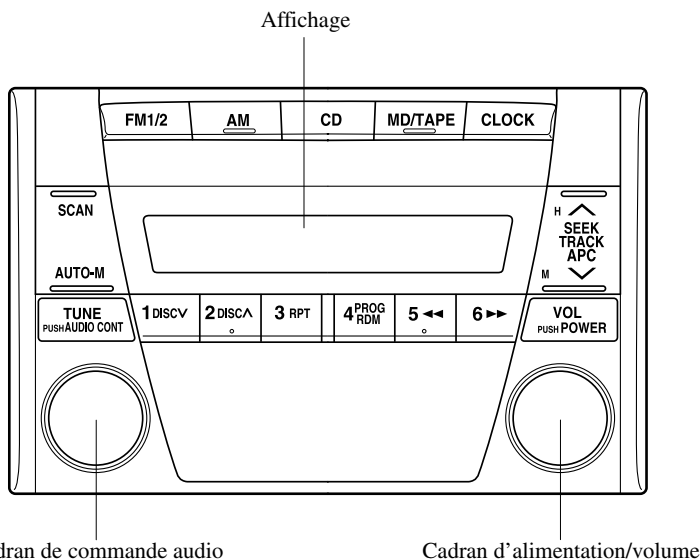

Cadrans de commande audio

Cadrans d'alimentation/volume

### Alimentation en/hors circuit

Mettre la clé de contact sur la position ACC ou ON.

Appuyer sur le cadran d'alimentation/volume pour allumer l'appareil audio. Appuyer de nouveau sur le cadran d'alimentation/volume pour éteindre l'appareil audio.

### **REMARQUE**

Afin d'éviter de décharger la batterie, ne pas laisser la radio trop longtemps sous tension lorsque le moteur ne tourne pas.

### Réglage du volume

Pour régler le volume, tourner le cadran d'alimentation/volume.

Tourner le cadran d'alimentation/volume vers la droite pour augmenter le volume, et vers la gauche pour le diminuer.

## Réglage du mode audio

- Appuyer sur le cadran de commande audio pour sélectionner une fonction. La fonction sélectionnée est affichée.

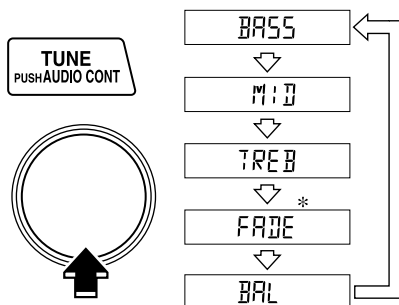

\* Si le véhicule n'est pas équipé de haut-parleurs arrière, régler le cadran d'alimentation/volume au centre.

- Tourner le cadran de commande audio pour régler la fonction sélectionnée comme indiqué dans le tableau.

| Indication | Tourner vers la gauche pour    | Tourner vers la droite pour    |
|------------|--------------------------------|--------------------------------|
| BASS       | Diminuer les graves            | Augmenter les graves           |
| MID        | Diminuer les gammes moyennes   | Augmenter les gammes moyennes  |
| TREB       | Diminuer les aigus             | Augmenter les aigus            |
| FADE       | Déplacer le son vers l'avant   | Déplacer le son vers l'arrière |
| BAL        | Déplacer le son vers la gauche | Déplacer le son vers la droite |

## REMARQUE

Environ 5 secondes après avoir sélectionné une fonction, la fonction de commande du volume est automatiquement sélectionnée. Pour remettre au réglage normal les graves, les gammes moyennes, les aigus, le fader et la balance, appuyer sur le cadran de commande audio pendant 2 secondes. Un bip sera entendu et "CL" sera affiché.

# Système audio

## ▼ Montre

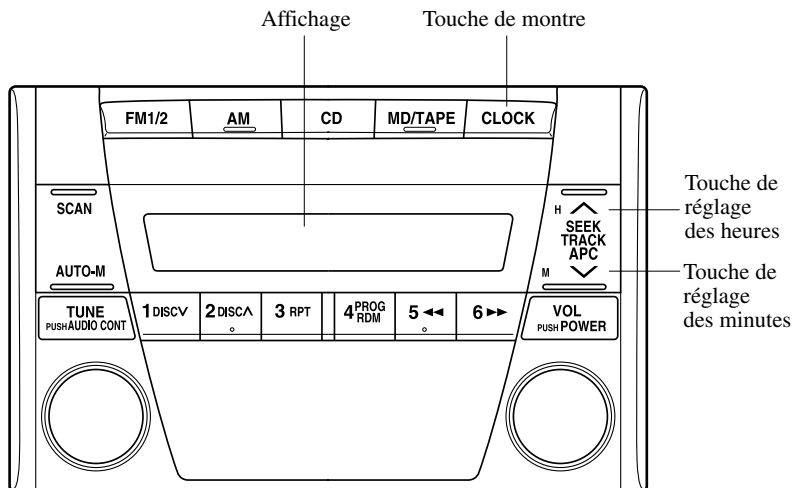

### Réglage de l'heure

La montre peut être réglée lorsque la clé de contact est sur la position ACC ou ON.

1. Pour régler l'heure, appuyer sur la touche de montre ( **CLOCK** ) pendant 2 secondes environ jusqu'à ce qu'un bip se fasse entendre. L'heure actuelle clignotera.
2. Pour avancer le chiffre des heures, appuyer sur la touche de réglage des heures ( **H** ). Pour avancer le chiffre des minutes, appuyer sur la touche de réglage des minutes ( **M** ) pendant que l'heure clignote.
3. Appuyer sur la touche de montre ( **CLOCK** ) de nouveau pour remettre la montre en marche.

### Réglage à l'heure exacte

1. Pour un réglage à l'heure exacte, appuyer sur la touche de montre ( **CLOCK** ) pendant 2 secondes environ, jusqu'à ce qu'un bip se fasse entendre. L'heure actuelle clignotera.
2. Appuyer de nouveau sur la touche de montre ( **CLOCK** ) et l'heure sera réglée comme suit:  
(Exemple)  
12:01—12:29→12:00  
12:30—12:59→1:00

### **REMARQUE**

Si l'alimentation de l'appareil est interrompue (fusible grillé ou batterie débranchée), la montre devra être remise à l'heure.



**Changement du mode d'affichage**

L'affichage de l'appareil peut être modifié en appuyant sur la touche de montre ( **CLOCK** ). Ceci alterne l'affichage entre les modes de montre et d'audio. Lorsque le mode de montre est sélectionné, l'heure est affichée.

**REMARQUE**

Si une fonction audio est sélectionnée, lorsque le mode de montre est sélectionné, le mode audio sélectionné sera affiché pendant 10 secondes, puis l'affichage repassera en mode de montre.

# Système audio

## ▼ Fonctionnement de la radio

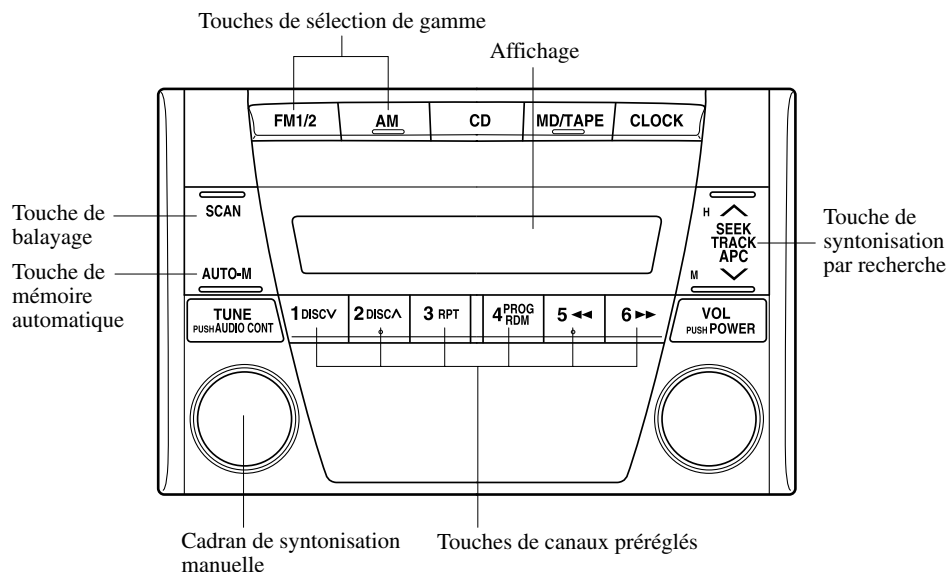

### Pour allumer la radio

Appuyer sur une touche de sélection de gamme (**AM** ou **FM1/2**) pour allumer la radio.

### Sélection de gamme d'onde

Appuyer sur la touche **AM (AM)** pour sélectionner AM. Appuyer sur la touche **FM1/2 (FM1/2)** pour sélectionner FM.

Le mode sélectionné est affiché. Si une émission FM stéréo est reçue, le témoin "ST" sera affiché.

#### REMARQUE

Si le signal de l'émission FM faiblit, la réception changera automatiquement de STEREO à MONAURAL afin de réduire les parasites, et le témoin "ST" s'éteindra.

### Syntonisation

Cet appareil possède les méthodes de syntonisation suivantes: syntonisation manuelle, par recherche, par balayage, par canal pré-réglé, et syntonisation de mémoire automatique. La façon la plus facile pour syntoniser des stations est de les assigner à des touches de canaux pré-réglés.

#### REMARQUE

Si l'alimentation de l'appareil est coupée (c'est-à-dire, si le fusible fond ou si la batterie du véhicule est déconnectée), les canaux pré-réglés seront annulés.

### Syntonisation manuelle

Tourner le cadran de syntonisation manuelle pour passer à une fréquence plus basse ou plus élevée.

### Syntonisation par recherche

Si l'on appuie sur la touche de syntonisation par recherche (  $\wedge$  ,  $\vee$  ) l'appareil fera automatiquement la recherche de la fréquence disponible plus élevée ou plus basse.

#### REMARQUE

Si l'on garde la touche enfoncée, les fréquences défilent sans s'arrêter.

### Syntonisation par balayage

Appuyer sur la touche de balayage (SCAN) pour rechercher automatiquement les stations les plus puissantes. Le balayage s'arrête sur chaque station pendant environ 5 secondes. Pour maintenir une station, il suffit d'appuyer à nouveau sur la touche de balayage (SCAN) pendant cet intervalle.

### Syntonisation par canaux pré-réglés

Les six canaux pré-réglés peuvent être utilisés pour mémoriser 6 stations AM et 12 stations FM.

1. Pour régler un canal, sélectionner en premier AM, FM1 ou FM2. Syntoniser la station désirée.
2. Appuyer sur une touche de canal pré-réglé pendant 2 secondes environ jusqu'à ce qu'un bip se fasse entendre. Le numéro du canal pré-réglé et la fréquence de la station seront affichés. La station est maintenant mémorisée.
3. Répéter cette opération pour les autres stations et gammes d'ondes désirées. Pour syntoniser une des stations en mémoire, sélectionner AM, FM1 ou FM2, et appuyer sur la touche du canal pré-réglé correspondant. La fréquence de la station et le numéro du canal seront affichés.

#### REMARQUE

Si l'alimentation de l'appareil est interrompue (fusible grillé ou batterie débranchée), les canaux pré-réglés seront annulés.

### Syntonisation de mémoire automatique

Cette fonction est particulièrement utile lorsque l'on conduit dans une région dont on ne connaît pas les stations. Elle permet de mémoriser des stations AM/FM supplémentaires sans affecter les canaux pré-réglés.

Appuyer et maintenir enfoncée la touche de mémoire automatique (AUTO-M) pendant environ 2 secondes, jusqu'à ce qu'un bip se fasse entendre; le système recherchera automatiquement et mettra temporairement en mémoire les six stations les plus puissantes de chaque gamme d'onde sélectionnée de la région.

Une fois le balayage terminé, l'appareil s'accorde sur la station la plus puissante et affiche sa fréquence.

Appuyer et relâcher la touche de mémoire automatique (AUTO-M) pour syntoniser les stations mises en mémoire automatiquement. Une station de la mémoire sera sélectionnée à chaque pression; sa fréquence et le numéro de canal seront affichés.

#### REMARQUE

Si une station ne peut pas être syntonisée après le balayage, la lettre "A" est affichée.

# Système audio

## ▼ Utilisation du lecteur de cassettes\*

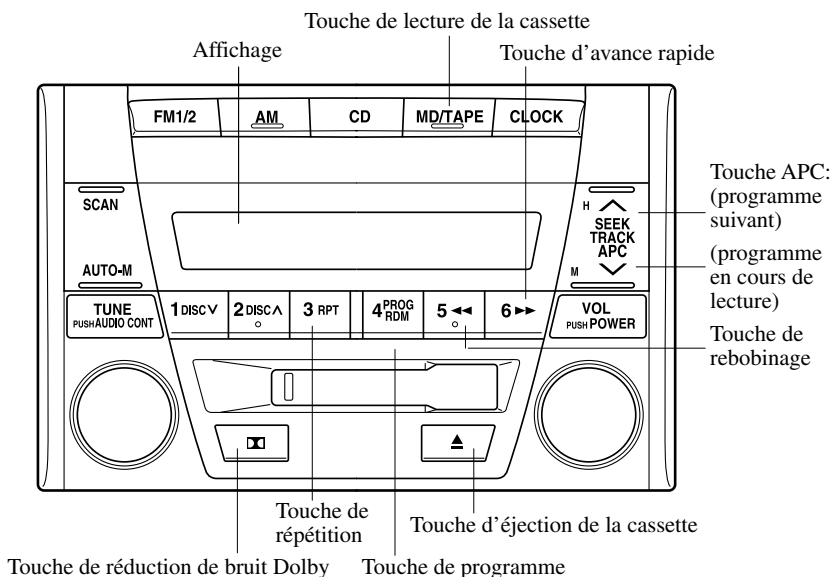

### Insertion de la cassette

Insérer une cassette dans la fente de chargement de cassette, avec le côté ouvert vers la droite, la lecture commencera et "TAPE" sera affiché. A la fin de la bande, la lecture sera automatiquement inversée.

Lorsque ▲ est allumé, le côté supérieur de la bande est en cours de lecture.

Lorsque ▼ est allumé le côté inférieur de la bande est en cours de lecture.



#### REMARQUE

Lorsqu'une bande au métal est introduite, le lecteur s'ajuste automatiquement et l'indication "MTL" apparaît sur l'affichage.

### Lecture

Appuyer sur la touche de lecture de la cassette (**MD/TAPE**) pour commencer la lecture lorsque la cassette est dans l'appareil. Si une cassette ne se trouve pas dans l'appareil lorsque la touche de lecture de la cassette (**MD/TAPE**) est pressée, "NO TAPE" clignotera sur l'affichage.

**Système de réduction de bruit Dolby**

Lors de la lecture d'une bande enregistrée avec Dolby NR\*, appuyer sur la touche de réduction de bruit Dolby (  ); le symbole  apparaît sur l'affichage. Appuyer à nouveau sur cette touche pour effectuer la lecture d'une bande enregistrée sans Dolby NR.

\* Système de réduction de bruit fabriqué sous licence de Dolby Laboratories Licensing Corporation.  
Dolby et le symbole double D  sont les marques de commerce de Dolby Laboratories Licensing Corporation.



**Ejection de la cassette**

Appuyer sur la touche d'éjection de la cassette (  ) pour éjecter la cassette.

**REMARQUE**

La cassette peut être éjectée même si le contact est coupé.

**Avance rapide/rebobinage**

Appuyer sur la touche d'avance rapide (  ) pour avancer la bande rapidement. Appuyer sur la touche de rebobinage (  ) pour rebobiner la bande. Pour arrêter cette opération et faire la lecture de la bande, appuyer de nouveau sur la touche.

**REMARQUE**

Lorsque la bande arrive à la fin lors de l'avance rapide ou du rebobinage, elle s'arrête automatiquement et la lecture commence.

**Inversion**

Appuyer sur la touche de programme ( **PROG** ) pour changer la direction de lecture de la cassette.

**REMARQUE**

A la fin de la bande, l'appareil inverse la lecture automatiquement.

## Système audio

---

### Commande de programme automatique (APC)

La fonction APC est utilisée pour trouver le début du morceau suivant ou du morceau en cours de lecture.

Appuyer sur la touche APC ( ^ ) pour passer au début du morceau suivant.  
Appuyer sur la touche APC ( v ) pour revenir au début du morceau en cours de lecture. Pour arrêter cette opération et faire la lecture de la cassette, appuyer sur la touche de nouveau.

Si le système APC détecte un espace vierge de 4 secondes il avancera la bande jusqu'au morceau suivant.

### REMARQUE

Le système APC peut ne pas fonctionner correctement si:

- La bande est enregistrée à un niveau très bas.
- La bande comprend de longs espaces vides.
- La bande est enregistrée sans interruptions.
- La bande a des intervalles très courts, moins de 3 secondes, entre les morceaux.

**Lecture répétée**

Cette fonction permet d'écouter un morceau plusieurs fois.

Appuyer sur la touche de répétition (**RPT**) pendant la lecture. Le morceau en cours de lecture sera répété ("RPT" sera affiché).

Appuyer sur la touche de répétition (**RPT**) de nouveau pour annuler la lecture répétée.

**REMARQUE**

La lecture répétée peut ne pas fonctionner correctement si:

- La bande est enregistrée à un niveau très bas.
- La bande comprend de longs espaces vides.
- La bande est enregistrée sans interruptions.
- La bande a des intervalles très courts, moins de 3 secondes, entre les morceaux.

# Système audio

## ▼ Fonctionnement du lecteur de mini disques (MD)\*

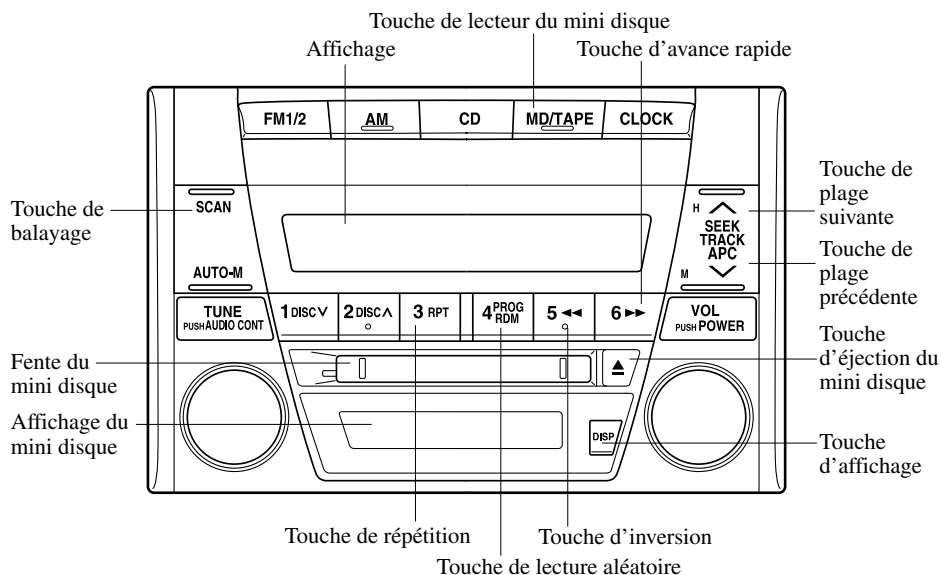

### Insertion du mini disque

Insérer le mini disque, côté imprimé vers le haut avec la flèche pointant vers la fente. Le mécanisme de chargement automatique chargera le mini disque et commencera la lecture. Il s'écoule un certain temps avant que la lecture commence pendant que le lecteur lit les données numériques du mini disque.

### Lecture

Appuyer sur la touche de lecture du mini disque (**MD/TAPE**) pour commencer la lecture du mini disque lorsqu'il est chargé.

### Ejection du mini disque

Appuyer sur la touche d'éjection du mini disque (**▲**) pour éjecter le mini disque.

### Avance rapide/Inversion

Appuyer sur la touche d'avance rapide (**▶▶**) et la maintenir enfoncée pour faire une lecture de la plage à vitesse rapide. Appuyer sur la touche d'inversion (**◀◀**) et la maintenir enfoncée pour faire une lecture de la plage vers l'arrière à vitesse rapide.

### Recherche de plage

Appuyer sur la touche de plage suivante (**^**) une fois pour passer au début de la plage suivante.

Appuyer sur la touche de plage précédente (**v**) une fois pour revenir au début de la plage en cours.



**Balayage**

Cette fonction aide à trouver une plage en faisant la lecture des premières 10 secondes de chaque plage.

Appuyer sur la touche de balayage (**SCAN**) pendant la lecture pour commencer le balayage (le numéro de la plage clignotera).

Appuyer sur la touche de balayage (**SCAN**) de nouveau pour annuler le balayage.

**REMARQUE**

Si l'appareil est laissé en mode de balayage, la lecture normale reprendra à la plage où le balayage a commencé.

**Lecture répétée**

Cette fonction permet d'écouter une sélection autant de fois qu'on le désire.

Appuyer sur la touche de répétition (**RPT**) pendant la lecture. La sélection en cours d'écoute est répétée (l'indication "RPT" est affichée).

Appuyer de nouveau sur la touche de répétition (**RPT**).

**Lecture aléatoire**

Cette fonction fait que le lecteur de mini disques sélectionne de façon aléatoire l'ordre de lecture des plages du mini disque.

Appuyer sur la touche de lecture aléatoire (**RDM**) en cours de lecture. La plage suivante est sélectionnée de façon aléatoire (l'indication "RDM" est affichée).

Appuyer de nouveau sur la touche de lecture aléatoire (**RDM**) pour annuler la lecture aléatoire.

**Pour changer l'affichage du mini disque**

Pour changer l'affichage du mini disque pendant la lecture du mini disque, appuyer et maintenir la touche d'affichage (**DISP**) pendant une demie seconde environ pour passer aux affichages suivants:  
Titre de la chanson → Titre du disque → Pas d'affichage.

**REMARQUE**

S'il n'y a pas de titre de chanson ou de disque enregistré sur le mini disque, "NO TITLE" sera affiché.

Lorsque le titre de la chanson ou du disque ne peut pas être affiché complètement, appuyer sur la touche d'affichage (**DISP**) pour afficher la seconde partie du titre.

# Système audio

## ▼ Fonctionnement du lecteur de disques compacts\*

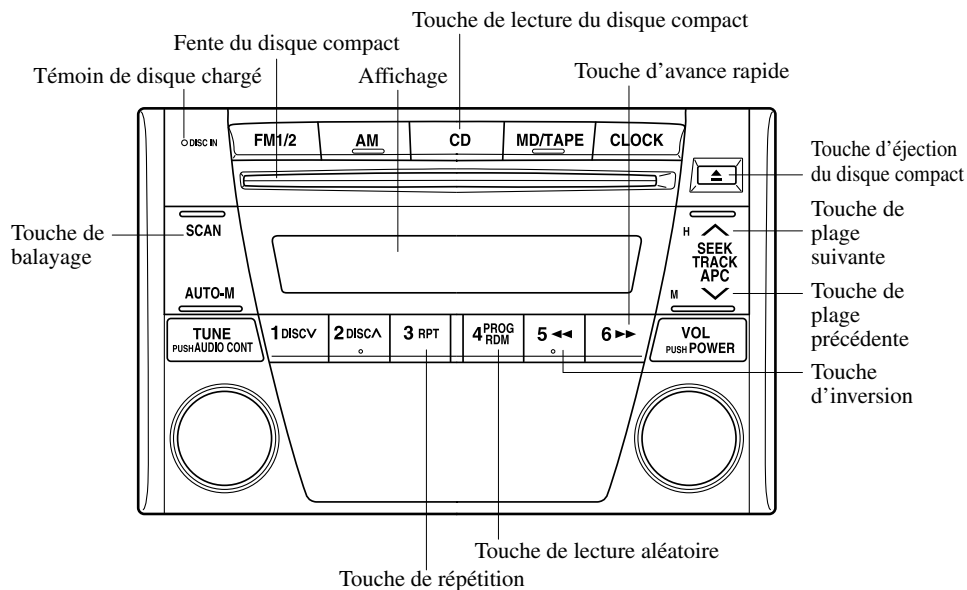

### Insertion du disque compact

Insérer le disque compact, côté imprimé vers le haut, dans la fente. Le mécanisme de chargement automatique chargera le disque compact et commencera la lecture. Il s'écoule un certain temps avant que la lecture commence pendant que le lecteur lit les données numériques du disque compact.

L'indicateur de disque chargé s'allumera et le numéro de piste de la sélection actuelle sera affiché.

### Lecture

Appuyer sur la touche de lecture du disque compact (**CD**) pour commencer la lecture du disque compact lorsqu'il est chargé.

### Ejection du disque compact

Appuyer sur la touche d'éjection du disque compact (**▲**) pour éjecter le disque compact.

### Avance rapide/Inversion

Appuyer sur la touche d'avance rapide (**▶▶**) et la maintenir enfoncée pour faire une lecture de la plage à vitesse rapide. Appuyer sur la touche d'inversion (**◀◀**) et la maintenir enfoncée pour faire une lecture de la plage vers l'arrière à vitesse rapide.

### **Recherche de plage**

Appuyer sur la touche de plage suivante (  $\wedge$  ) une fois pour passer au début de la plage suivante.

Appuyer sur la touche de plage précédente (  $\vee$  ) une fois pour revenir au début de la plage en cours de lecture.

### **Balayage**

Cette fonction aide à trouver une plage en faisant la lecture des premières 10 secondes de chaque plage.

Appuyer sur la touche de balayage ( **SCAN** ) pendant la lecture pour commencer le balayage (le numéro de la plage clignotera).

Appuyer sur la touche de balayage ( **SCAN** ) de nouveau pour annuler le balayage.

#### **REMARQUE**

Si l'appareil est laissé en mode de balayage, la lecture normale reprendra à la plage où le balayage a commencé.

### **Lecture répétée**

Cette fonction permet d'écouter une sélection autant de fois qu'on le désire.

Appuyer sur la touche de répétition ( **RPT** ) pendant la lecture. La sélection en cours d'écoute est répétée (l'indication "RPT" est affichée).

Appuyer de nouveau sur la touche de répétition ( **RPT** ).

### **Lecture aléatoire**

Cette fonction fait que le lecteur de disques compacts sélectionne de façon aléatoire l'ordre de lecture des plages du disque compact.

Appuyer sur la touche de lecture aléatoire ( **RDM** ) en cours de lecture. La plage suivante est sélectionnée de façon aléatoire (l'indication "RDM" est affichée).

Appuyer de nouveau sur la touche de lecture aléatoire ( **RDM** ) pour annuler la lecture aléatoire.

# Système audio

## ▼ Fonctionnement du changeur de disques compacts dans le tableau de bord\*

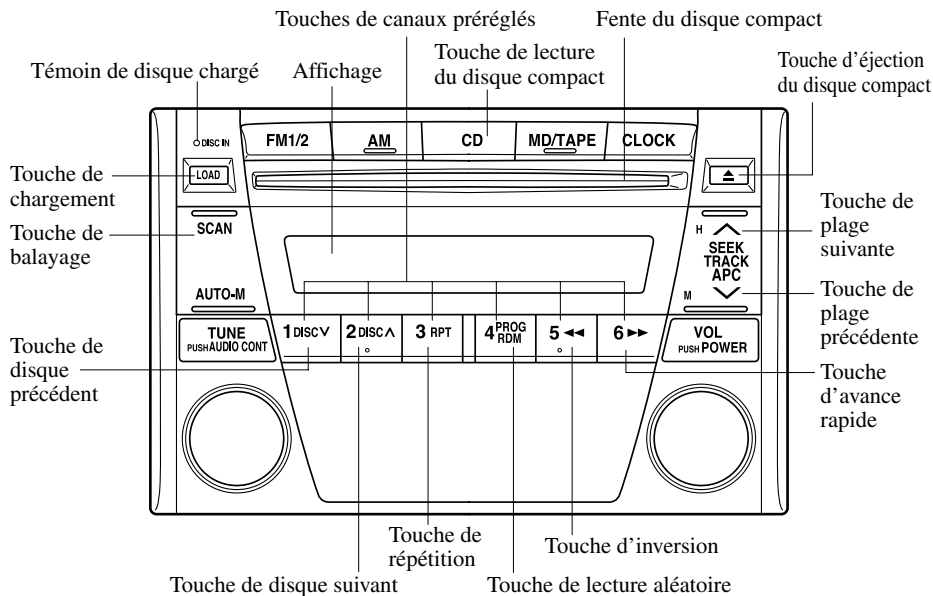

### Insertion du disque compact

Insérer le disque compact, côté imprimé vers le haut, dans la fente. Le mécanisme de chargement automatique chargera le disque compact et commencera la lecture. Il s'écoule un certain temps avant que la lecture commence pendant que le lecteur lit les données numériques du disque compact. Le numéro du disque et le numéro de la plage sera affiché.

### REMARQUE

Un disque compact ne peut pas être inséré tant que l'indication "WAIT" est affichée. Un bip sonore sera entendu pendant cette période d'attente. Pour annuler ou activer ce bip sonore, appuyer simultanément sur le cadran d'alimentation/volume et la touche de chargement (LOAD) pendant 2 secondes environ

### Insertion normale

1. Appuyer sur la touche de chargement (LOAD).
2. Lorsque "In" est affiché, insérer le disque compact.

### Insertion d'un disque compact à un numéro de plateau désiré

1. Appuyer et maintenir enfoncée la touche de chargement (LOAD) pendant 2 secondes environ, jusqu'à ce qu'un bip se fasse entendre.
2. Appuyer sur la touche de canal pré-réglé du numéro du plateau désiré dans les 3 secondes après que le bip soit entendu.
3. Lorsque "In" est affiché, insérer le disque compact.

#### REMARQUE

Le disque compact ne peut pas être inséré au numéro de plateau désiré s'il est déjà occupé par un disque.

### Insertion multiple

1. Appuyer et maintenir enfoncée la touche de chargement (LOAD) pendant 2 secondes environ, jusqu'à ce qu'un bip se fasse entendre.
2. Lorsque "In" est affiché, insérer le disque compact.
3. Lorsque "In" est affiché de nouveau, insérer le disque compact suivant.

#### REMARQUE

Le disque compact inséré en premier sera lu automatiquement lorsque:

- Un autre disque compact n'est pas inséré dans les 15 secondes après que "In" soit affiché.
- Les plateaux des disques compacts sont pleins.

### Ejection du disque compact

#### Ejection normale

1. Appuyer sur la touche d'éjection du disque compact (▲). Le numéro du disque et "OUT" seront affichés.
2. Sortir le disque compact.

#### REMARQUE

Lorsque le disque compact est éjecté pendant la lecture, le disque compact suivant sera lu automatiquement.

### Ejection du disque compact du numéro de plateau désiré

1. Appuyer et maintenir enfoncée la touche d'éjection du disque compact (▲) pendant 2 secondes environ jusqu'à ce qu'un bip se fasse entendre.
2. Appuyer sur la touche de canal pré-réglé du numéro du disque compact désiré dans les 3 secondes après que le bip soit entendu.
3. Sortir le disque compact.

#### Ejection multiple

1. Appuyer et maintenir enfoncée la touche d'éjection du disque compact (▲) pendant 2 secondes environ jusqu'à ce qu'un bip se fasse entendre.
2. Attendre 3 secondes ou appuyer sur la touche d'éjection du disque compact (▲) de nouveau dans les 3 secondes après que le bip soit entendu.
3. Sortir le disque compact, le disque compact suivant sera ensuite éjecté.

# Système audio

## REMARQUE

- Les disques compacts seront éjectés en commençant par celui du numéro le plus bas.
- Tous les disques compacts seront éjectés les uns après les autres.
- Les disques compacts peuvent être éjectés même si le contact est coupé. Appuyer et maintenir la touche d'éjection du disque compact (▲) pendant 2 secondes et tous les disques compacts seront éjectés.

## Lecture

Appuyer sur la touche de lecture du disque compact (CD) pour commencer la lecture du disque compact lorsqu'il est chargé.

## Avance rapide/Inversion

Appuyer sur la touche d'avance rapide (▶▶) et la maintenir enfoncée pour faire une lecture de la plage à vitesse rapide. Appuyer sur la touche d'inversion (◀◀) et la maintenir enfoncée pour faire une lecture de la plage vers l'arrière à vitesse rapide.

## Recherche de plage

Appuyer sur la touche de plage suivante (∧) une fois pour passer au début de la plage suivante.

Appuyer sur la touche de plage précédente (∨) une fois pour revenir au début de la plage en cours de lecture.

## Recherche de disque

Appuyer sur la touche de disque suivant (DISC▲) pour sauter au début du disque compact suivant.

Appuyer sur la touche de disque précédente (DISCV) pour sauter au début du disque compact précédent.

## Balayage

Cette fonction aide à trouver une plage en faisant la lecture des premières 10 secondes de chaque plage.

Appuyer sur la touche de balayage (SCAN) pendant la lecture pour commencer le balayage (le numéro de la plage clignotera).

Appuyer sur la touche de balayage (SCAN) de nouveau pour annuler le balayage.

## REMARQUE

Si l'appareil est laissé en mode de balayage, la lecture normale reprendra à la plage où le balayage a commencé.

## Lecture répétée

Cette fonction permet d'écouter une sélection autant de fois qu'on le désire.

Appuyer sur la touche de répétition (RPT) pendant la lecture. La sélection en cours d'écoute est répétée (l'indication "RPT" est affichée).

Appuyer de nouveau sur la touche de répétition (RPT).

### **Lecture aléatoire**

Cette fonction fait que le lecteur de disques compacts sélectionne de façon aléatoire l'ordre de lecture des plages du disque compact.

Appuyer sur la touche de lecture aléatoire (**RDM**) en cours de lecture. La plage suivante est sélectionnée de façon aléatoire (l'indication "RDM" est affichée).

Appuyer de nouveau sur la touche de lecture aléatoire (**RDM**) pour annuler la lecture aléatoire.

# Système audio

---

## ▼ Indications d'erreur

Si une indication d'erreur est affichée, se référer au tableau suivant pour trouver la cause. Si l'indication d'erreur ne peut pas être annulée, s'adresser à un concessionnaire agréé Mazda.

| Indication | Cause                                   | Solution   |
|------------|---|--|
| CHECK MD   | Le mini disque est inséré à l'envers    | Insérer le mini disque correctement.<br>Si le code ne disparaît pas, s'adresser à un concessionnaire agréé Mazda       |
| CHECK MD   | Le mini disque est défectueux           | Insérer un autre mini disque correctement.<br>Si le code ne disparaît pas, s'adresser à un concessionnaire agréé Mazda |
| CHECK CD   | Le disque compact est inséré à l'envers | Insérer le disque compact correctement.<br>Si le code ne disparaît pas, s'adresser à un concessionnaire agréé Mazda    |
| CHECK CD   | Le disque compact est défectueux        | Si le code ne disparaît pas, s'adresser à un mécanicien expérimenté, un concessionnaire agréé Mazda est recommandé     |



## Certification de sécurité

Ce lecteur de disques compacts est manufacturé et testé pour répondre à des normes de sécurité rigoureuses. Il répond aux exigences du FCC et est conforme aux standards de performance sécuritaire du Department of Health and Human Services des Etats-Unis.

### ATTENTION

- Ce lecteur de disques compacts ne doit pas être réglé ou réparé par une personne autre qu'un personnel d'entretien qualifié. Si une réparation est requise, s'adresser à un concessionnaire agréé Mazda.
- L'utilisation des commandes et réglages ou une utilisation autre que celles décrites dans ce manuel peut causer l'exposition dangereuse au laser. Ne jamais faire fonctionner le lecteur de disques compacts avec le boîtier ouvert.
- Les changements ou modifications non spécifiquement approuvés par les parties responsables du contrôle de conformité peuvent annuler le droit de l'utilisateur de faire fonctionner cet appareil.

### REMARQUE

Pour la section du lecteur de disques compacts:

Cet appareil est conforme à la partie 15 de la Réglementation FCC. Le fonctionnement étant sujet aux deux conditions suivantes; (1) cet appareil ne doit pas causer d'interférences néfastes, et (2) cet appareil doit accepter toutes les interférences reçues, incluant toute interférence qui risque de causer un mauvais fonctionnement.

### REMARQUE

Cet appareil a été testé et il a été déterminé qu'il respecte les limites pour un appareil numérique de classe B, en accord avec la partie 15 de la Réglementation FCC. Ces limites sont conçues pour donner une protection adéquate contre les interférences lors d'une installation résidentielle. Cet appareil génère, utilise et peut radier une énergie de fréquence radio et, s'il n'est pas installé et utilisé suivant les instructions, peut causer des interférences nuisibles aux communications radio. Cependant, il n'est pas garanti qu'aucune interférence ne se produira lors d'une installation particulière.

# Équipement intérieur

## Pare-soleil

Pour utiliser un pare-soleil, l'abaisser pour l'utiliser devant ou le faire tourner pour l'utiliser de côté.

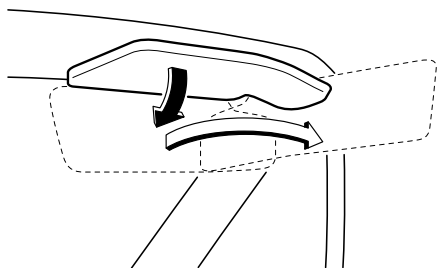

## ▼ Miroirs de pare-soleil

Pour utiliser le miroir de pare-soleil, abaisser le pare-soleil.

## Eclairage intérieur

### ▼ Eclairage au pavillon

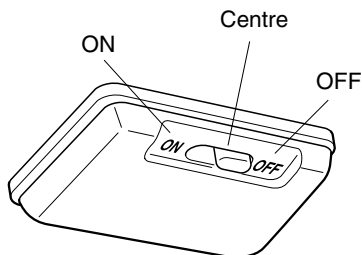

|        |   |
|--------|---|
| OFF    | Eclairage hors circuit                                    |
| Centre | L'éclairage s'allume lorsqu'une des portières est ouverte |
| ON     | Eclairage en circuit                                      |

## Allume-cigare

La clé de contact doit être sur la position ACC ou ON.

Pour utiliser l'allume-cigare, l'enfoncer et le relâcher. Il ressort automatiquement lorsqu'il est prêt à l'emploi.

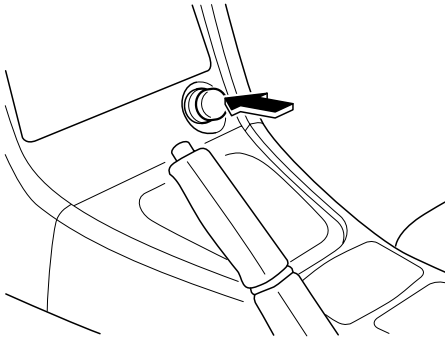

### ! ATTENTION

- Ne pas toucher à la partie métallique de l'allume-cigare, cela risque de causer des brûlures.
- Ne pas maintenir l'allume-cigare enfoncé, car cela le fera surchauffer.
- Ne pas utiliser la prise de l'allume-cigare pour brancher des accessoires tel qu'un rasoir ou pot à café. Ceux-ci risquent de l'endommager ou de causer une panne du circuit électrique. N'utiliser qu'un allume-cigare Mazda.
- Si l'allume-cigare ne ressort pas après 30 secondes, le retirer pour éviter qu'il ne surchauffe.

## Cendrier

### ! ATTENTION

Ne pas utiliser le cendrier pour mettre des déchets, cela peut causer un incendie.

Pour le retirer, ouvrir et le tirer vers le haut.

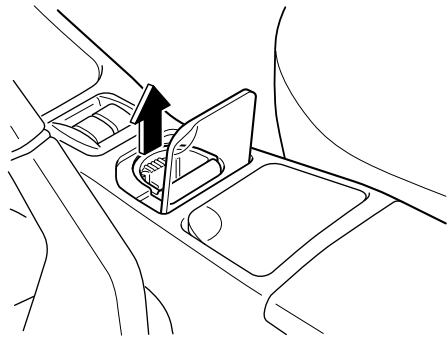

## Équipement intérieur

### Porte-verres

#### ! PRUDENCE

##### Utilisation du porte-verres:

*L'utilisation d'un porte-verres pour maintenir des contenants avec des liquides chauds lorsque le véhicule est en mouvement est dangereux. Si le liquide se renverse, on risque de se brûler. Ne jamais utiliser le porte-verres pour maintenir des contenants avec des liquides chauds lorsque le véhicule est en mouvement.*

##### Ne rien placer autre que des verres ou des canettes de boissons dans le porte-verres:

*Le fait de mettre des objets autres que des verres ou des canettes de boissons dans le porte-verres est dangereux. En cas de freinage ou de manœuvre brusque, les occupants peuvent être cognés et subir des blessures, ou les objets peuvent être projetés à l'intérieur du véhicule et gêner le conducteur, ce qui peut causer un accident. N'utiliser le porte-verres que pour y mettre des verres ou des canettes de boissons.*

##### Utilisation du porte-verres comme cendrier:

*L'utilisation d'un porte-verres comme cendrier est dangereux car cela peut causer un incendie ou endommager le porte-verres.*

*S'assurer que le cendrier est en place avant de fumer et ne jamais utiliser le porte-verres comme cendrier.*

#### ! ATTENTION

Afin de réduire les risques de blessures en cas d'accident ou d'arrêt brusque, garder fermé tout porte-verres non utilisé.

#### REMARQUE

Au besoin, un cendrier de remplacement est disponible auprès d'un concessionnaire agréé Mazda.

Pour utiliser le porte-verres, ouvrir le couvercle.

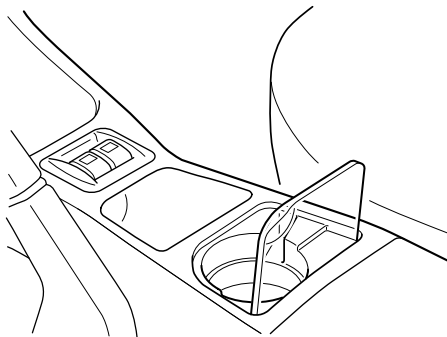

#### ! ATTENTION

Si le bras ou le coude du conducteur touche le verre lors des changements de vitesses, ne pas utiliser le trou comme porte-verre additionnel.

## REMARQUE

L'emplacement du cendrier peut être utilisé comme porte-verre additionnel si le cendrier est retiré.

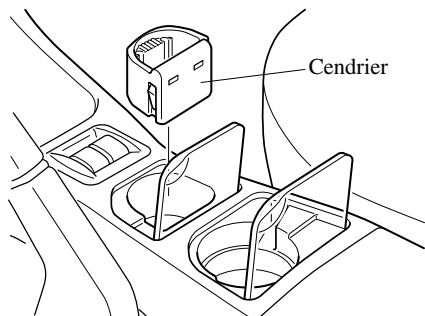

## Compartiments de rangement

### ⚠ PRUDENCE

#### Compartiments de rangement

##### ouverts:

*Le fait de conduire avec les compartiments de rangement ouverts est dangereux. Pour réduire les risques de blessures en cas d'accident ou de freinage brusque, garder les compartiments de rangement fermés lors de la conduite.*

### ⚠ ATTENTION

Ne pas laisser de lunettes ou de briquet dans la boîte de rangement lorsque le véhicule est stationné au soleil. La température élevée, risque de faire exploser un briquet ou de déformer ou craquer le plastique de lunettes.

## Équipement intérieur

### ▼ Boîte à gants

Pour ouvrir la boîte à gants, tirer la poignée vers soi.

Le couvercle est muni d'une serrure.

Introduire la clé et la tourner dans le sens des aiguilles d'une montre pour verrouiller, et dans le sens contraire pour déverrouiller.

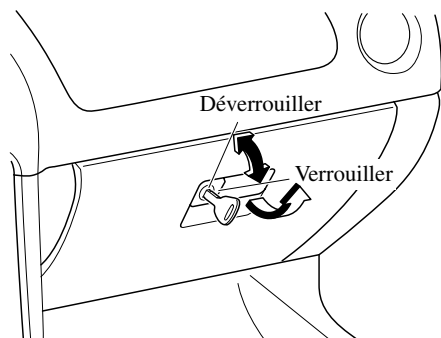

### ▼ Console centrale

Pour ouvrir la console, tirer sur le verrou.

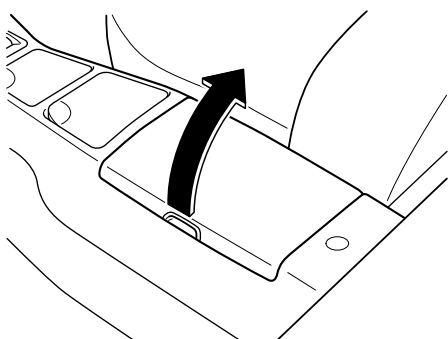

La console centrale est équipée d'un couvercle verrouillable. Introduire la clé dans la serrure; la tourner dans le sens des aiguilles d'un montre pour verrouiller et dans le sens contraire pour déverrouiller.

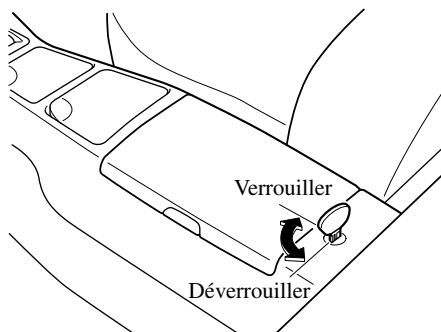

### ▼ Filet\*

Les cartes ou autres papiers peuvent être placés dans le filet.

Tirer l'attache pour la défaire.

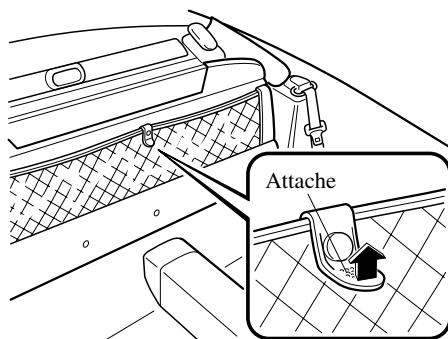

### ⚠ ATTENTION

S'assurer que l'attache est bien fermée lorsque la capote est ouverte; sinon, les objets dans le filet risquent d'être emportés par le vent.

## Coupe-vent\*

Le coupe-vent empêche le vent de souffler dans l'habitacle par derrière lorsque lors de la conduite avec la capote ouverte.

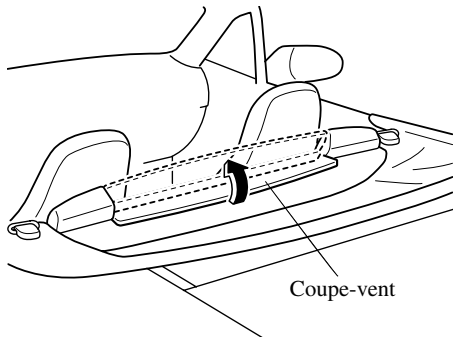





Informations utiles sur ce qu'il faut faire en cas d'urgence.

|   |      |
|---|------|
| <b>Stationnement en cas d'urgence</b> .....         | 7-2  |
| Stationnement en cas d'urgence .....                | 7-2  |
| <b>Pneu à plat</b> .....                            | 7-3  |
| Rangement de la roue de secours et des outils ..... | 7-3  |
| Changement de roue .....                            | 7-5  |
| <b>Surchauffe</b> .....                             | 7-11 |
| Surchauffe .....                                    | 7-11 |
| <b>Démarrage d'urgence</b> .....                    | 7-13 |
| Démarrage d'un moteur noyé .....                    | 7-13 |
| Démarrage avec batterie de secours .....            | 7-13 |
| Démarrage en poussant .....                         | 7-15 |
| <b>Remorquage d'urgence</b> .....                   | 7-16 |
| Description du remorquage .....                     | 7-16 |
| Crochets d'immobilisation .....                     | 7-17 |
| Remorquage récréatif .....                          | 7-17 |

## Stationnement en cas d'urgence

---

### Stationnement en cas d'urgence

Les feux de détresse doivent toujours être utilisés lorsque l'on s'arrête sur ou près d'une route.

Les feux de détresse servent à avertir les autres conducteurs que votre véhicule présente un danger et qu'ils doivent faire extrêmement attention lorsqu'ils s'en approchent.

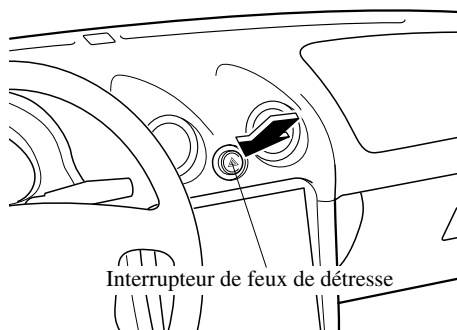

Appuyer sur l'interrupteur de feux de détresse et les quatre clignotants clignotent.

#### REMARQUE

- Les clignotants ne fonctionnent pas lorsque les feux de détresse sont utilisés.
- Vérifier les réglementations locales concernant l'utilisation des feux de détresse lors du remorquage. Leur utilisation peut être interdite dans ces conditions.

## Rangement de la roue de secours et des outils

La roue de secours et les outils sont rangés aux endroits indiqués sur l'illustration.

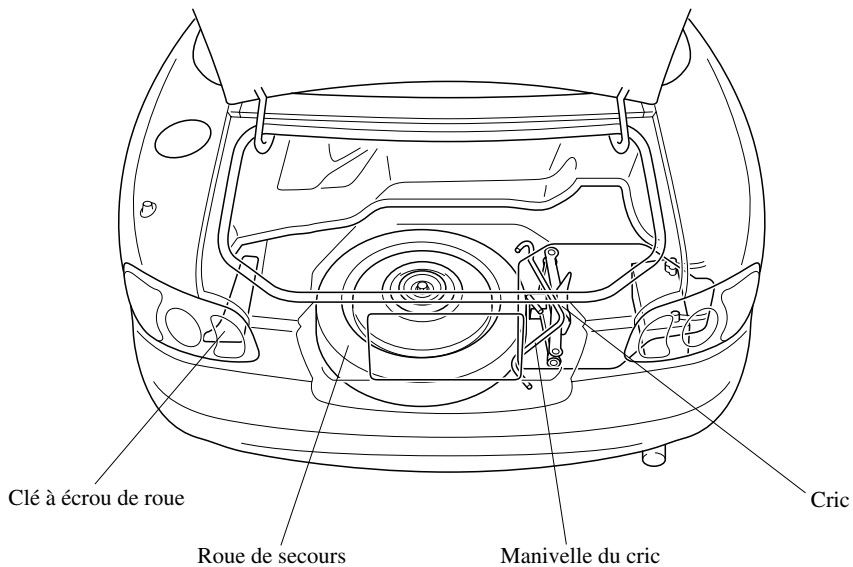

# Pneu à plat

## ▼ Cric

### Pour retirer le cric

Tourner le boulon à oreilles dans le sens contraire des aiguilles d'une montre.

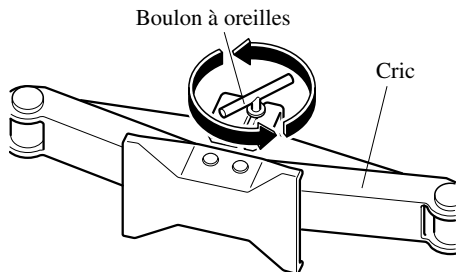

### Pour fixer le cric

Installer dans l'ordre inverse du retrait.

## ▼ Roue de secours

Ce véhicule Mazda est équipé d'une roue de secours à usage temporaire. Elle est plus légère qu'une roue conventionnelle, elle est conçue pour être utilisée de TRES courtes périodes. Ne JAMAIS utiliser la roue de secours sur de longs trajets ou pendant longtemps.

## ⚠ PRUDENCE

### Conduite avec une roue de secours à usage temporaire sur la glace ou la neige:

*La conduite avec une roue de secours à usage temporaire à l'arrière (roue motrice) sur la glace ou la neige est dangereuse. La maniabilité en sera affectée. On risque de perdre le contrôle du véhicule et d'avoir un accident. Monter la roue de secours à usage temporaire à l'avant et utiliser la roue conventionnelle à l'arrière.*

## ⚠ ATTENTION

Pour éviter d'endommager la roue de secours à usage temporaire ou le véhicule, respecter les précautions suivantes:

- Ne pas dépasser 80 km/h (50 mi/h) lorsqu'une roue de secours à usage temporaire est montée.
- Ne pas passer sur des obstacles. Ne pas entrer dans un lave-auto automatique. Le diamètre de cette roue étant plus petit que celui d'une roue conventionnelle la garde au sol est réduite de 25mm (1 po.) environ.
- Ne pas utiliser de chaîne sur cette roue, car elle ne s'ajustera pas correctement.
- Ne pas utiliser cette roue de secours à usage temporaire sur un autre véhicule; elle a été conçue pour ce véhicule Mazda exclusivement.
- N'utiliser qu'une roue de secours temporaire à la fois sur le véhicule.

### **(Avec différentiel autobloquant)**

Lorsque la roue de secours à usage temporaire est utilisée sur l'essieu arrière, la remplacer par une roue conventionnelle dès que possible. La différence de taille entre cette roue et la roue conventionnelle causera un mauvais fonctionnement du différentiel autobloquant.

**Pour retirer la roue de secours**

Tourner le boulon de fixation de la roue de secours dans le sens contraire des aiguilles d'une montre, à l'aide de la clé à écrou de roue.

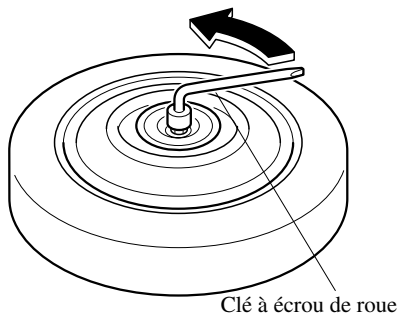
**Changement de roue****REMARQUE**

Si les symptômes suivants sont ressentis pendant la conduite, cela peut indiquer un pneu crevé.

- La direction devient lourde.
- Le véhicule se met à vibrer excessivement.
- Le véhicule tire d'un côté.

Si l'on a un pneu crevé, conduire le véhicule lentement jusqu'à un endroit de niveau, aussi éloigné que possible du trafic, pour changer la roue. S'arrêter sur l'accotement ou sur une route où il y a du trafic est dangereux.

**! PRUDENCE****Soulever le véhicule au cric:**

*Le changement de roue est dangereux. Le véhicule peut glisser du cric et causer des blessures.*

*S'assurer de suivre les instructions pour le changement de roue, et ne jamais se mettre sous le véhicule lorsqu'il n'est supporté que par le cric.*

**Passagers dans un véhicule sur cric:**

*Le fait de permettre à quelqu'un de rester dans un véhicule supporté par le cric est dangereux. L'occupant peut faire tomber le véhicule causant de graves blessures. Ne jamais laisser quelqu'un dans un véhicule supporté par le cric.*

# Pneu à plat

## REMARQUE

S'assurer que le cric soit bien lubrifié avant de l'utiliser.

1. Garer le véhicule sur une surface horizontale, dans un endroit éloigné du trafic et appliquer fermement le frein de stationnement.
2. Passer en plage P dans le cas d'une boîte de vitesses automatique; ou engager la marche arrière (R) ou 1 dans le cas d'une boîte de vitesses manuelle, et arrêter le moteur.
3. Allumer les feux de détresse.
4. Faire descendre les passagers du véhicule et les faire attendre dans un endroit éloigné du véhicule et du trafic.
5. Sortir le cric, la trousse à outils et la roue de secours (page 7-3).
6. Bloquer la roue diagonalement opposée à la roue à changer. Pour bloquer une roue, placer des cales à l'avant et à l'arrière de la roue.

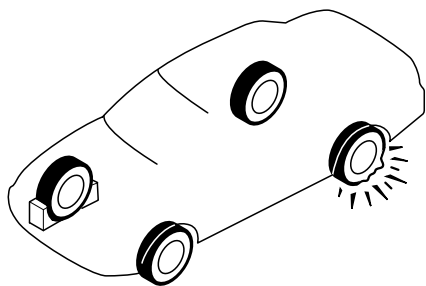

## REMARQUE

Pour caler une roue, utiliser une pierre ou un morceau de bois assez grand pour bloquer la roue.

## ▼ Retrait d'un pneu à plat

1. Desserrer chaque écrou de roue en les tournant d'un tour dans le sens contraire des aiguilles d'une montre, mais ne pas en retirer jusqu'à ce que la roue soit soulevée du sol.

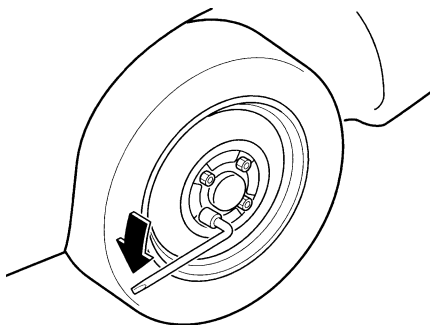

2. Placer le cric sous la position de levage la plus proche de la roue à changer.

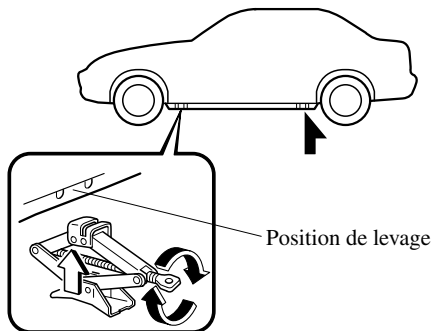

**! PRUDENCE****Position de levage incorrecte:**

*Le fait d'essayer de soulever le véhicule en utilisant des positions de levage autres que celles recommandées dans ce manuel est dangereux. Le véhicule peut glisser du cric et gravement blesser ou même tuer quelqu'un. N'utiliser que les positions de levage avant et arrière recommandées dans ce manuel.*

**Cric non approprié:**

*L'utilisation d'un cric non conçu pour ce véhicule Mazda est dangereux. Le véhicule peut glisser du cric et causer de graves blessures. N'utiliser que le cric fourni avec ce véhicule Mazda.*

**Objets sous le cric:**

*Le fait de soulever le véhicule avec un objet placé sous le cric est dangereux. Le cric risque de glisser et quelqu'un risque d'être gravement blessé par le cric ou le véhicule lorsqu'il tombe. Ne jamais placer d'objets sous le cric.*

3. Introduire la manivelle de cric dans le cric.

4. Tourner la manivelle du cric dans le sens des aiguilles d'une montre pour soulever le véhicule juste assez pour que la roue de secours puisse être installée. Avant de retirer les écrous de roue s'assurer que le véhicule est bien stable et ne risque pas de glisser ou de se déplacer.

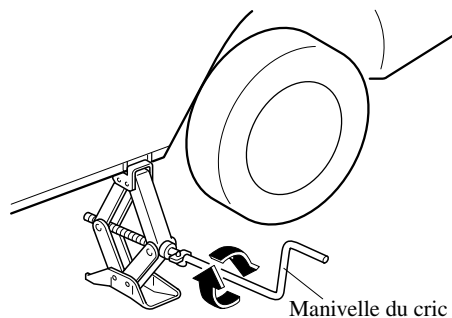

5. Retirer les écrous de roue en les tournant dans le sens contraire des aiguilles d'une montre; puis retirer la roue.

# Pneu à plat

## ▼ Ecrou de roue antivol\*

Si le véhicule est équipé d'écrous de roue antivol optionnels, un d'eux est monté sur chaque roue et une clé spéciale doit être utilisée pour les retirer. Cette clé fixée à la clé à écrou de roue est rangée avec la roue de secours. Les enregistrer auprès du fabricant en remplissant la carte fournie dans la boîte à gants et en la postant dans l'enveloppe fournie. Si l'on perd la clé, s'adresser à un concessionnaire agréé Mazda ou utiliser le bon de commande du fabricant, qui se trouve avec la carte d'enregistrement.

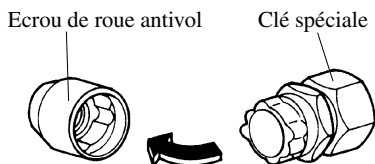

## Pour retirer l'écrou antivol

1. Utiliser la clé spéciale.
2. La placer sur l'écrou et s'assurer qu'elle est correctement installée. Si la clé est maintenue à un angle, cela risque d'endommager la clé et l'écrou. Ne pas utiliser d'outil à air comprimé.
3. Placer la clé à écrou de roue sur la clé spéciale et appliquer une pression. Tourner la clé dans le sens contraire des aiguilles d'une montre pour retirer l'écrou.

## Pour remplacer l'écrou antivol

1. Placer la clé spéciale sur l'écrou.
2. Placer la clé à écrou de roue sur la clé spéciale, appliquer une pression et tourner la clé dans le sens des aiguilles d'une montre.

## ▼ Installation de la roue de secours

1. Retirer toute saleté des surfaces de montage de la roue et du moyeu, et des écrous de roue, à l'aide d'un chiffon.

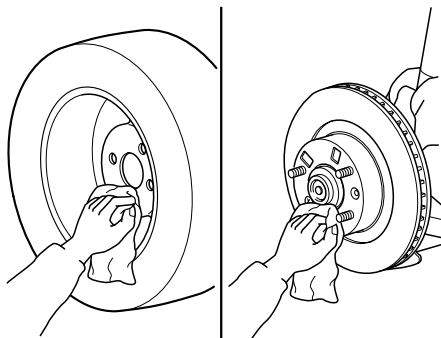

## ⚠ PRUDENCE

### Retrait de la saleté des surfaces de montage de la roue et du moyeu, et des écrous de roue:

*Lors du changement de roue, le fait de ne pas retirer la saleté des surfaces de montage de la roue et du moyeu, et des écrous de roue est dangereux. Les écrous de roue peuvent se desserrer lors de la conduite et la roue peut se détacher du moyeu, causant un accident. S'assurer que les surfaces de montage de la roue et du moyeu, et les écrous de roue sont propres avant de changer ou de remplacer les pneus.*



- Placer la roue de secours.
- Installer les écrous de roue avec le côté en biseau vers l'intérieur; les serrer à la main.

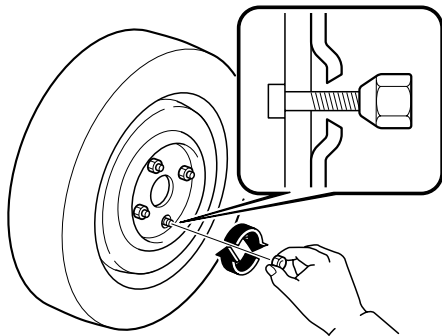

## **! PRUDENCE**

**Ne pas appliquer d'huile ou de graisse aux boulons des écrous de roue:**

*Le fait d'appliquer de l'huile ou de la graisse aux boulons des écrous de roue est dangereux. Les écrous de roue peuvent se desserrer lors de la conduite et la roue peut se détacher du moyeu, causant un accident. De plus, les écrous de roue risquent de s'endommager s'ils sont trop serrés. Ne pas appliquer d'huile ou de graisse aux boulons des écrous de roue et ne pas serrer les écrous de roue à un couple dépassant celui spécifié.*

- Tourner la manivelle de cric dans le sens contraire des aiguilles d'une montre et abaisser le véhicule. Utiliser la clé à écrou de roue pour serrer les écrous de roue dans l'ordre indiqué.

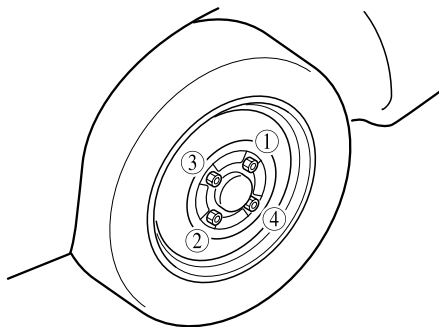

Si l'on n'est pas certain du serrage des écrous de roue, les faire vérifier par un concessionnaire agréé Mazda.

### **Couple de serrage des écrous:**

|                     |                               |
|---------------------|-------------------------------|
| N·m (kgf·m, pi·lbf) | 88 à 118<br>(9 à 12, 65 à 87) |
|---------------------|-------------------------------|

## Pneu à plat

### **PRUDENCE**

**Écrous de roue desserrés:**

*Des écrous de roue incorrectement serrés ou desserrés sont dangereux. La roue peut ne pas tourner droit ou se détacher. Ceci peut faire perdre le contrôle du véhicule et causer un grave accident. Toujours serrer les écrous de roue correctement.*

**Boulons et écrous de roue métriques:**

*Les boulons et écrous de roue de ce véhicule Mazda sont à pas métrique, l'utilisation d'un écrou à pas non métrique sur un boulon à pas métrique est dangereuse. Un écrou non métrique monté sur un boulon métrique ne fixera pas la roue et endommagera le boulon, ceci peut faire que la roue se détache et causer un accident. S'assurer d'installer les écrous que l'on a retirés ou de les remplacer par des écrous à pas métrique identiques.*

**Pression de gonflage incorrecte:**

*Le fait de conduire avec des pneus gonflés à une pression incorrecte est dangereux. Des pneus gonflés à une pression incorrecte peuvent affecter la conduite et entraîner un accident. Ne pas conduire avec un pneu dont la pression de gonflage est incorrecte. Lorsque la pression de gonflage des roues conventionnelles est vérifiée, vérifier aussi la pression de gonflage de la roue de secours.*

5. Ranger la roue endommagée dans le coffre. Réparer le pneu crevé et remplacer la roue de secours dès que possible.

### **REMARQUE**

Pour éviter que le cric et la trousse à outils ne fassent du bruit, les ranger correctement.

**Surchauffe**

Si la jauge de température du moteur indique une surchauffe, la puissance du véhicule est réduite, ou si un bruit de cognement ou de cliquetis est nettement audible, cela indique que le moteur surchauffe.

**! PRUDENCE****Inspection du ventilateur de refroidissement et du moteur:**

*L'inspection du moteur avec la clé de contact à la position ON est dangereuse. Le ventilateur de refroidissement peut se mettre à fonctionner soudainement même lorsque le moteur ne tourne pas. On risque de subir de graves blessures causées par le ventilateur. Tourner la clé de contact à la position OFF et retirer la clé du contact lors de l'inspection du moteur.*

**Bouchon du circuit de refroidissement:**

*Lorsque le moteur et le radiateur sont chauds, du liquide de refroidissement brûlant et de la vapeur risquent de jaillir sous pression et causer de graves blessures. Ne pas retirer le bouchon du circuit de refroidissement lorsque le moteur et le radiateur sont chauds.*

**! PRUDENCE****Vapeur provenant d'un moteur qui surchauffe:**

*La vapeur provenant d'un moteur qui surchauffe est dangereuse. On peut être brûlé par cette vapeur qui s'en échappe. N'ouvrir le capot que lorsque de la vapeur ne s'échappe plus du moteur.*

Si la jauge de température du moteur indique une surchauffe:

1. Se garer prudemment sur le bord de la route.
2. Dans le cas d'une boîte de vitesses automatique, passer en plage P, et dans le cas d'une boîte de vitesses manuelle passer au point mort. Appliquer le frein de stationnement.
3. Eteindre le climatiseur.

## Surchauffe

4. Vérifier si du liquide de refroidissement ou de la vapeur s'échappe de sous le capot ou du compartiment moteur.

### **Si de la vapeur s'échappe du compartiment moteur:**

Ne pas approcher de l'avant du véhicule. Arrêter le moteur.

Attendre que la vapeur se dissipe, puis ouvrir le capot et mettre le moteur en marche.

### **Si, ni du liquide de refroidissement, ni de la vapeur ne s'échappe:**

Ouvrir le capot et laisser tourner le moteur au ralenti jusqu'à ce qu'il se refroidisse.

### **! ATTENTION**

Si le ventilateur de refroidissement ne fonctionne pas lorsque le moteur tourne, la température du moteur augmentera. Arrêter le moteur et faire appel à un concessionnaire agréé Mazda.

5. S'assurer que le ventilateur de refroidissement fonctionne, puis arrêter le moteur lorsque la température a baissé.

6. Lorsqu'il s'est refroidi, vérifier le niveau du liquide de refroidissement. S'il est bas, voir s'il y a des fuites de liquide de refroidissement au niveau du radiateur et des durites.

### **Si l'on découvre une fuite ou autres dommages, ou si du liquide de refroidissement fuit toujours:**

Arrêter le moteur et faire appel à un concessionnaire agréé Mazda.

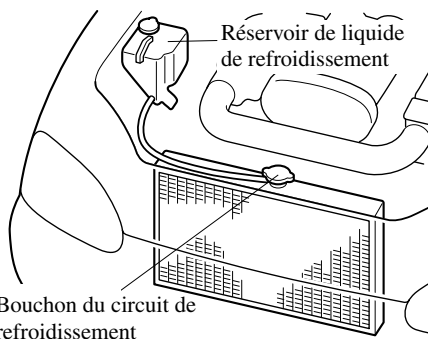

Bouchon du circuit de refroidissement

### **Si aucun problème n'est découvert, le moteur est refroidi et aucune fuite n'est apparente:**

Faire prudemment l'appoint de liquide de refroidissement, au besoin (page 8-16).

### **! ATTENTION**

Si le moteur continue de surchauffer ou surchauffe fréquemment, faire vérifier le circuit de refroidissement. Le moteur risque d'être sérieusement endommagé si les réparations nécessaires n'y sont pas apportées. Consulter un concessionnaire agréé Mazda.

## Démarrage d'un moteur noyé

Si le moteur ne démarre pas, il peut être noyé (quantité excessive de carburant dans les cylindres).

Suivre les étapes suivantes:

1. Enfoncer la pédale d'accélérateur à fond et la maintenir dans cette position.
2. Porter la clé de contact sur la position START et la garder à cette position—pas plus de 10 secondes à la fois—pour lancer le moteur. Si le moteur démarre, relâcher immédiatement la clé et l'accélérateur pour éviter d'emballer le moteur.
3. Si le moteur ne démarre pas, le lancer—pas plus de 10 secondes, sans appuyer sur la pédale d'accélérateur.

## Démarrage avec batterie de secours

La batterie se trouve dans le coffre. Le démarrage avec une batterie de secours est dangereux s'il n'est pas fait correctement. Suivre prudemment les instructions suivantes. Si l'on est pas certain de comment réaliser un démarrage avec une batterie de secours, s'adresser à un mécanicien compétent.

### **PRUDENCE**

**Explosions causées par la batterie:**  
*Des flammes ou des étincelles près de cellules ouvertes de la batterie sont dangereuses. De l'hydrogène, qui est produit lors du fonctionnement normal de la batterie, peut s'enflammer et faire exploser la batterie. Une batterie qui explose peut causer de graves brûlures et blessures. Garder les flammes, y compris les cigarettes, et étincelles éloignées des cellules ouvertes de la batterie.*

**Batterie gelée:**  
*Le fait de connecter une batterie de secours à une batterie gelée est dangereux. Elle risque de se fissurer ou d'exploser, et de causer de graves blessures.  
Ne pas connecter de batterie de secours à une batterie gelée.*

# Démarrage d'urgence

## ⚠ ATTENTION

N'utiliser qu'un dispositif de secours de 12 V. L'utilisation d'une alimentation de 24 V (deux batteries connectées en série ou un générateur de 24 V) peut causer des dommages graves au moteur 12 V du démarreur, au système d'allumage et aux autres pièces du circuit électrique.

1. S'assurer que la batterie de secours est de 12 V et que la borne négative est mise à la masse.
2. Si la batterie de secours se trouve dans un autre véhicule, veiller à ce que les deux véhicules ne se touchent pas. Arrêter le moteur du véhicule dépanneur et couper toutes les charges électriques non indispensables des deux véhicules.
3. Raccorder les câbles exactement dans l'ordre indiqué par la figure.
  - Raccorder une extrémité d'un câble à la borne positive de la batterie déchargée (1).
  - Raccorder l'autre extrémité à la borne positive de la batterie de secours (2).
  - Raccorder une extrémité de l'autre câble à la borne négative de la batterie de secours (3).

- Raccorder l'autre extrémité à une partie métallique exposée, robuste et fixe (par exemple au pêne de verrouillage du coffre) qui soit éloigné de la batterie déchargée (4).

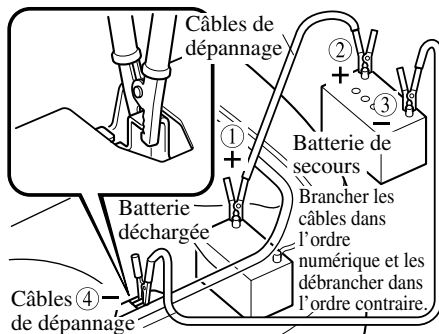

## ⚠ PRUDENCE

### Connexion à la borne négative:

***Le fait de brancher la seconde extrémité du deuxième câble à la borne négative (-) de la batterie déchargée est dangereux. Une étincelle pourrait faire exploser le gaz se trouvant autour de la batterie et causer de graves blessures. Raccorder le câble à un point éloigné de la batterie.***

4. Démarrer le moteur du véhicule dépanneur et le laisser tourner quelques minutes. Faire démarrer ensuite le moteur de l'autre véhicule.
5. Lorsque l'on a fini, débrancher prudemment les câbles dans l'ordre inverse de celui décrit à l'étape 3.

**Démarrage en poussant**** PRUDENCE****Remorquage d'un véhicule pour le faire démarrer:**

*Le fait de remorquer un véhicule pour le faire démarrer est dangereux.*

*Le véhicule remorqué risque d'avancer soudainement lors du démarrage du moteur, le faisant entrer en collision avec le véhicule qui le remorque. Les passagers peuvent subir des blessures. Ne jamais remorquer un véhicule pour le faire démarrer.*

Il n'est pas possible de faire démarrer un véhicule équipé d'une boîte de vitesses automatique en le poussant.

** ATTENTION**

Un véhicule équipé d'une boîte de vitesses manuelle ne doit jamais être démarré en le poussant. Cela risque d'endommager le système antipollution.

## Remorquage d'urgence

### Description du remorquage

Nous recommandons de faire appel à un concessionnaire agréé Mazda ou à un service de remorquage professionnel lorsque le remorquage s'avère nécessaire.

Une méthode appropriée de levage et de remorquage est nécessaire pour éviter d'endommager le véhicule. Toutes les lois gouvernementales et locales doivent être respectées.

Ce véhicule doit être remorqué avec les roues arrière soulevées du sol. Si cela n'est pas possible en raison de dommages excessifs ou autres conditions, utiliser des chariots porte-roues.

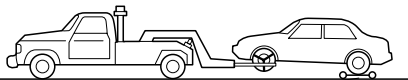
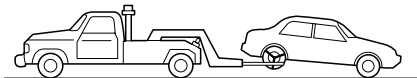

Chariots porte-roues

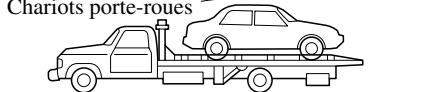

### ! ATTENTION

Ne pas remorquer le véhicule vers l'avant avec les roues motrices au sol. Cela risque d'endommager la boîte de vitesses.

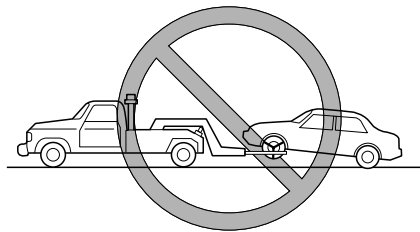

### ! ATTENTION

Ne pas utiliser un équipement de remorquage de type à câble. Cela risque d'endommager le véhicule. Utiliser un système à prise sous roues ou un camion à plate-forme.

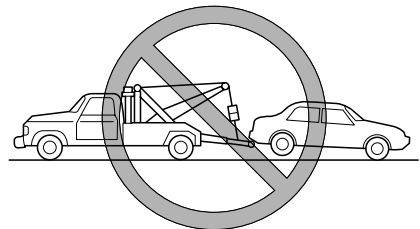



**Crochets d'immobilisation****⚠ ATTENTION**

Ne pas utiliser, pour le remorquage, les crochets d'immobilisation situés sous l'avant et l'arrière du véhicule. Ils sont conçus pour immobiliser le véhicule lors du transport **UNIQUEMENT**. Si on les utilise pour remorquer le véhicule cela endommagera le pare-chocs.

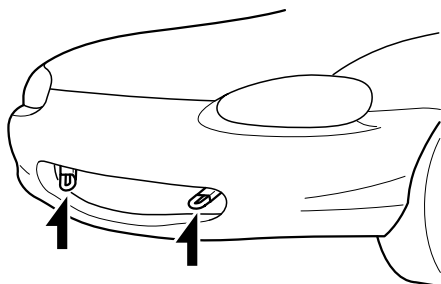
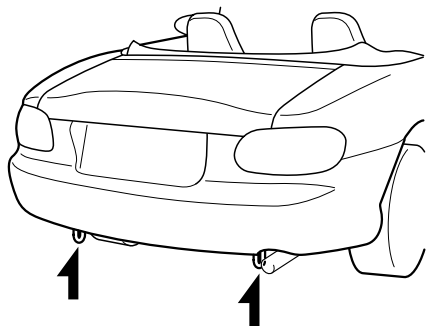
**▼ Crochets d'immobilisation avant****▼ Crochets d'immobilisation arrière****Remorquage récréatif**

Un exemple de “remorquage récréatif” est de remorquer le véhicule derrière une autocaravane.

La boîte de vitesses n'est pas conçue pour le remorquage de ce véhicule sur les quatre roues.

Lors du remorquage récréatif se référer à “Description du remorquage” (page 7-16) et à “Crochets d'immobilisation” (page 7-17) et bien suivre les instructions.



Comment maintenir votre véhicule Mazda en condition optimale.

|   |      |
|---|------|
| <b>Introduction</b> .....   | 8-2  |
| Introduction .....  | 8-2  |
| <b>Entretien périodique</b> .....                                       | 8-3  |
| Entretien périodique (Amérique du Nord) .....                           | 8-3  |
| Entretien périodique (Sauf pour l'Amérique du Nord) .....               | 8-7  |
| <b>Entretien réalisable par le propriétaire</b> .....                   | 8-10 |
| Périodicité de l'entretien réalisable par le propriétaire .....         | 8-10 |
| Précautions concernant l'entretien réalisable par le propriétaire ..... | 8-11 |
| Vue générale du compartiment moteur .....                               | 8-12 |
| Huile moteur .....  | 8-13 |
| Liquide de refroidissement du moteur .....                              | 8-16 |
| Liquide de frein .....  | 8-19 |
| Liquide d'embrayage .....   | 8-21 |
| Liquide de direction assistée .....                                     | 8-22 |
| Liquide de boîte de vitesses automatique .....                          | 8-23 |
| Liquide de lave-glace .....   | 8-24 |
| Lubrification de la carrosserie .....                                   | 8-25 |
| Filtre à air .....  | 8-26 |
| Balais d'essuie-glace .....   | 8-27 |
| Batterie .....  | 8-29 |
| Pneus .....   | 8-30 |
| Ampoule .....   | 8-35 |
| Fusibles .....  | 8-39 |
| <b>Soins à apporter</b> .....   | 8-45 |
| Pour éviter les dommages à la peinture causés par l'environnement ..... | 8-45 |
| Entretien extérieur .....   | 8-47 |
| Entretien de l'habitacle .....  | 8-53 |

## Introduction

---

### Introduction

Etre extrêmement prudent, lors de l'utilisation de ce manuel pour les inspections ou l'entretien, pour ne pas se blesser ou blesser quelqu'un et pour ne pas endommager le véhicule.

Si l'on n'est pas certain de la marche à suivre décrite, il est fortement conseillé de faire faire l'opération par un garage spécialisé, de préférence chez un concessionnaire agréé Mazda.

Des techniciens formés à l'usine Mazda et des pièces d'origine Mazda garantissent le meilleur résultat. Sans cette expertise et des pièces spécialement conçues et fabriquées pour ce véhicule Mazda, un entretien inadéquat, incomplet et insuffisant peut causer des problèmes. Ceci peut endommager le véhicule et causer un accident et des blessures.

Pour des conseils d'experts et un entretien de qualité, s'adresser à un concessionnaire agréé Mazda.

Le propriétaire doit garder les preuves que l'entretien adéquat spécifié a été réalisé.

Les réclamations de garantie résultant d'un manque d'entretien, en non pas d'un défaut de matériau ou de main-d'œuvre Mazda autorisée, seront refusées.

Tout garage utilisant des pièces équivalentes aux pièces d'origine Mazda peut faire l'entretien. **Cependant nous recommandons qu'il soit toujours réalisé par un concessionnaire agréé Mazda avec des pièces Mazda d'origine.**

**Entretien périodique (Amérique du Nord)**

Suivre le tableau 1 si le véhicule est utilisé là où aucune des conditions suivantes ne s'applique.

Si une des conditions ci-dessous s'applique, suivre le tableau 2 (les résidents du Canada et de Puerto Rico suivront le tableau 2).

- Conduite sur de courtes distances
- Conduite dans des conditions poussiéreuses
- Conduite demandant une utilisation fréquente des freins
- Conduite dans des régions où du sel d'épandage ou tout autre produit corrosif est utilisé
- Conduite sur des routes cahoteuses ou boueuses
- Périodes prolongées de ralenti ou conduite à basse vitesse
- Conduite pendant de longues périodes dans des climats froids ou extrêmement humide

**REMARQUE**

Après la période indiquée, continuer de suivre l'entretien et la périodicité prescrits.

# Entretien périodique

## ▼ Tableau 1

I : Inspecter et réparer, nettoyer, ajuster ou remplacer au besoin.

R : Remplacer

C : Nettoyer

L : Lubrifier

| Périodicité<br>(Nombre de mois ou<br>kilométrage (millage),<br>au premier des deux<br>termes atteint) | Mois         | 6   | 12 | 18   | 24 | 30   | 36 | 42   | 48 |
|---|--------------|-----|----|------|----|------|----|------|----|
|   | ×1000 km     | 12  | 24 | 36   | 48 | 60   | 72 | 84   | 96 |
|   | ×1000 milles | 7,5 | 15 | 22,5 | 30 | 37,5 | 45 | 52,5 | 60 |

### MOTEUR

|                                    |  |  |   |   |   |   |   |   |   |
|------------------------------------|--|--|---|---|---|---|---|---|---|
| Jeu des soupapes de moteur         |  |  |   |   |   |   |   |   | I |
| Courroie de distribution           | Remplacer tous les 96.000 km (60.000 milles) |  |   |   |   |   |   |   |   |
| Courroies d'entraînement (tension) |  |  |   | I |   |   |   |   | I |
| Huile moteur                       | MX-5/miata                                   | R  | R | R | R | R | R | R | R |
|                                    | MAZDASPEED MX-5                              | Remplacer tous les 8.000 km (5.000 milles) ou 5 mois |   |   |   |   |   |   |   |
| Filtre à huile du moteur           | MX-5/miata                                   | R  | R | R | R | R | R | R | R |
|                                    | MAZDASPEED MX-5                              | Remplacer tous les 8.000 km (5.000 milles) ou 5 mois |   |   |   |   |   |   |   |

### SYSTEME DE REFROIDISSEMENT

|                                      |  |  |  |   |  |  |  |  |   |
|--------------------------------------|--|--|--|---|--|--|--|--|---|
| Circuit de refroidissement           |  |  |  | I |  |  |  |  | I |
| Liquide de refroidissement du moteur | Remplacer aux premiers 96.000 km (60.000 milles) ou 48 mois; ensuite, remplacer tous les 24 mois |  |  |   |  |  |  |  |   |

### SYSTEME DE CARBURANT

|   |  |   |  |   |   |  |  |   |   |
|---|--|---|--|---|---|--|--|---|---|
| Régime de ralenti                             |  |   |  | I |   |  |  |   | I |
| Filtre à air                                  |  | C |  | C | R |  |  | C |   |
| Circuits et tuyaux de carburant*              |  |   |  | I |   |  |  |   | I |
| Tuyaux et conduites du système antipollution* |  |   |  |   |   |  |  |   | I |

### SYSTEME D'ALLUMAGE

|         |                 |  |  |   |  |  |  |  |   |
|---------|-----------------|--|--|---|--|--|--|--|---|
| Bougies | MX-5/miata      |  |  | R |  |  |  |  | R |
|         | MAZDASPEED MX-5 | Remplacer tous les 160.000 km (100.000 milles) |  |   |  |  |  |  |   |

### CHASSIS et CARROSSERIE

|  |   |   |   |   |   |   |   |   |   |
|--|---|---|---|---|---|---|---|---|---|
| Conduits, tuyaux et raccords des freins        |   |   |   | I |   |   |   |   | I |
| Freins à disque                                |   | I |   | I |   | I |   |   | I |
| Pneus (Permutation)                            | Permuter tous les 12.000 km (7.500 milles)              |   |   |   |   |   |   |   |   |
| Timonerie et fonctionnement de la direction    |   |   |   | I |   |   |   |   | I |
| Huile de boîte de vitesses manuelle            |   |   |   |   |   |   |   |   | R |
| Huile de différentiel arrière                  |   |   |   |   |   |   |   |   | R |
| Suspension et joints à rotule avant et arrière |   |   |   | I |   |   |   |   | I |
| Soufflets cache-poussière d'arbre              |   |   |   | I |   |   |   |   | I |
| Boucliers thermiques du système d'échappement  | Inspecter tous les 72.000 km (45.000 milles) ou 60 mois |   |   |   |   |   |   |   |   |
| Tous les gonds et loquets                      | L   | L | L | L | L | L | L | L | L |

\* Suivant la réglementation fédérale et provinciale ou de l'État, le manque de suivre ces points d'entretien n'annulera pas la garantie sur le système antipollution. Cependant, Mazda recommande que tous les points d'entretien soient exécutés suivant le nombre de mois ou le kilométrage (millage) recommandé, afin d'assurer une fiabilité à long terme.

# Entretien périodique

## ▼ Tableau 2

**I** : Inspecter et réparer, nettoyer, ajuster ou remplacer au besoin.  
**R** : Remplacer  
**C** : Nettoyer

| Périodicité<br>(Nombre de mois ou kilométrage<br>(millage), au premier<br>des deux termes<br>atteint) | Mois         | 4 | 8  | 12 | 16 | 20 | 24 | 28 | 32 | 36 | 40 | 44 | 48 |
|---|--------------|---|----|----|----|----|----|----|----|----|----|----|----|
|   | ×1000 km     | 8 | 16 | 24 | 32 | 40 | 48 | 56 | 64 | 72 | 80 | 88 | 96 |
|   | ×1000 milles | 5 | 10 | 15 | 20 | 25 | 30 | 35 | 40 | 45 | 50 | 55 | 60 |

### MOTEUR

|                                    |                    |   |          |          |          |          |          |          |          |          |          |          |          |          |
|------------------------------------|--------------------|---|----------|----------|----------|----------|----------|----------|----------|----------|----------|----------|----------|----------|
| Jeu des soupapes de moteur         |                    |   |          |          |          |          |          |          |          |          |          |          |          | <b>I</b> |
| Courroie de distribution           |                    | <b>Remplacer tous les 96.000 km (60.000 milles)</b>         |          |          |          |          |          |          |          |          |          |          |          |          |
| Courroies d'entraînement (tension) |                    |   |          |          |          |          |          | <b>I</b> |          |          |          |          |          | <b>I</b> |
| Huile moteur<br>(Sauf Puerto Rico) | MX-5/miata         | <b>R</b>  | <b>R</b> | <b>R</b> | <b>R</b> | <b>R</b> | <b>R</b> | <b>R</b> | <b>R</b> | <b>R</b> | <b>R</b> | <b>R</b> | <b>R</b> | <b>R</b> |
|                                    | MAZDASPEED<br>MX-5 | <b>Remplacer tous les 5.000 km (3.000 milles) ou 3 mois</b> |          |          |          |          |          |          |          |          |          |          |          |          |
| Huile moteur (Puerto Rico)         |                    | <b>Remplacer tous les 5.000 km (3.000 milles) ou 3 mois</b> |          |          |          |          |          |          |          |          |          |          |          |          |
| Filtre à huile du<br>moteur        | MX-5/miata         | <b>R</b>  | <b>R</b> | <b>R</b> | <b>R</b> | <b>R</b> | <b>R</b> | <b>R</b> | <b>R</b> | <b>R</b> | <b>R</b> | <b>R</b> | <b>R</b> | <b>R</b> |
|                                    | MAZDASPEED<br>MX-5 | <b>Remplacer tous les 5.000 km (3.000 milles) ou 3 mois</b> |          |          |          |          |          |          |          |          |          |          |          |          |

### SYSTEME DE REFROIDISSEMENT

|   |  |   |          |          |          |          |          |          |          |          |          |          |          |          |
|---|--|---|----------|----------|----------|----------|----------|----------|----------|----------|----------|----------|----------|----------|
| Circuit de refroidissement                        |  |   |          |          |          |          |          | <b>I</b> |          |          |          |          |          | <b>I</b> |
| Liquide de refroidissement du moteur              |  | <b>Remplacer aux premiers 96.000 km (60.000 milles) ou 48 mois;<br/>ensuite, remplacer tous les 24 mois</b> |          |          |          |          |          |          |          |          |          |          |          |          |
| Niveau du liquide de refroidissement du<br>moteur |  | <b>I</b>  | <b>I</b> | <b>I</b> | <b>I</b> | <b>I</b> | <b>I</b> | <b>I</b> | <b>I</b> | <b>I</b> | <b>I</b> | <b>I</b> | <b>I</b> | <b>I</b> |

### SYSTEME DE CARBURANT

|   |  |  |  |          |  |  |  |          |          |  |  |          |  |          |
|---|--|--|--|----------|--|--|--|----------|----------|--|--|----------|--|----------|
| Régime de ralenti                             |  |  |  |          |  |  |  | <b>I</b> |          |  |  |          |  | <b>I</b> |
| Filtre à air                                  |  |  |  | <b>C</b> |  |  |  | <b>C</b> | <b>R</b> |  |  | <b>C</b> |  |          |
| Circuits et tuyaux de carburant*              |  |  |  |          |  |  |  | <b>I</b> |          |  |  |          |  | <b>I</b> |
| Tuyaux et conduites du système antipollution* |  |  |  |          |  |  |  |          |          |  |  |          |  | <b>I</b> |

### SYSTEME D'ALLUMAGE

|         |                    |   |  |  |  |  |  |          |  |  |  |  |  |          |
|---------|--------------------|---|--|--|--|--|--|----------|--|--|--|--|--|----------|
| Bougies | MX-5/miata         |   |  |  |  |  |  | <b>R</b> |  |  |  |  |  | <b>R</b> |
|         | MAZDASPEED<br>MX-5 | <b>Remplacer tous les 160.000 km (100.000 milles)</b> |  |  |  |  |  |          |  |  |  |  |  |          |
|         |                    |   |  |  |  |  |  |          |  |  |  |  |  |          |

### SYSTÈME ÉLECTRIQUE

|                                       |          |          |          |          |          |          |          |          |          |          |          |          |          |          |
|---------------------------------------|----------|----------|----------|----------|----------|----------|----------|----------|----------|----------|----------|----------|----------|----------|
| Fonctionnement de tous les éclairages | <b>I</b> | <b>I</b> | <b>I</b> | <b>I</b> | <b>I</b> | <b>I</b> | <b>I</b> | <b>I</b> | <b>I</b> | <b>I</b> | <b>I</b> | <b>I</b> | <b>I</b> | <b>I</b> |
|---------------------------------------|----------|----------|----------|----------|----------|----------|----------|----------|----------|----------|----------|----------|----------|----------|

\* Suivant la réglementation fédérale et provinciale ou de l'État, le manque de suivre ces points d'entretien n'annulera pas la garantie sur le système antipollution. Cependant, Mazda recommande que tous les points d'entretien soient exécutés suivant le nombre de mois ou le kilométrage (millage) recommandé, afin d'assurer une fiabilité à long terme.

# Entretien périodique

**I** : Inspecter et réparer, nettoyer, ajuster ou remplacer au besoin.

**R** : Remplacer

**L** : Lubrifier

| Périodicité<br>(Nombre de mois ou<br>kilométrage<br>(millage), au premier<br>des deux termes<br>atteint) | Mois         | 4 | 8  | 12 | 16 | 20 | 24 | 28 | 32 | 36 | 40 | 44 | 48 |
|--|--------------|---|----|----|----|----|----|----|----|----|----|----|----|
|  | ×1000 km     | 8 | 16 | 24 | 32 | 40 | 48 | 56 | 64 | 72 | 80 | 88 | 96 |
|  | ×1000 milles | 5 | 10 | 15 | 20 | 25 | 30 | 35 | 40 | 45 | 50 | 55 | 60 |

## CHASSIS et CARROSSERIE

|   |   |   |   |   |   |   |   |   |   |   |   |   |   |
|---|---|---|---|---|---|---|---|---|---|---|---|---|---|
| Conduits, tuyaux et raccords des freins           |   |   |   |   |   |   | I |   |   |   |   |   | I |
| Niveau du liquide de frein et embrayage           | I   | I | I | I | I | I | I | I | I | I | I | I | I |
| Freins à disque                                   |   |   | I |   |   |   | I |   |   | I |   |   | I |
| Pneus (Permutation)                               | Permuter tous les 8.000 km (5.000 milles)               |   |   |   |   |   |   |   |   |   |   |   |   |
| Pression de gonflage des pneus et usure des pneus | I   | I | I | I | I | I | I | I | I | I | I | I | I |
| Timonerie et fonctionnement de la direction       |   |   |   |   |   |   | I |   |   |   |   |   | I |
| Niveau du liquide de direction assistée           | I   | I | I | I | I | I | I | I | I | I | I | I | I |
| Huile de boîte de vitesses manuelle               |   |   |   |   |   |   | R |   |   |   |   |   | R |
| Huile de différentiel arrière                     |   |   |   |   |   |   | R |   |   |   |   |   | R |
| Suspension et joints à rotule avant et arrière    |   |   |   |   |   |   | I |   |   |   |   |   | I |
| Soufflets cache-poussière d'arbre d'entraînement  |   |   |   |   |   |   | I |   |   |   |   |   | I |
| Boucliers thermiques du système d'échappement     | Inspecter tous les 72.000 km (45.000 milles) ou 60 mois |   |   |   |   |   |   |   |   |   |   |   |   |
| Tous les gonds et loquets                         | L   | L | L | L | L | L | L | L | L | L | L | L | L |
| Niveau du liquide de lavage                       | I   | I | I | I | I | I | I | I | I | I | I | I | I |



**Entretien périodique (Sauf pour l'Amérique du Nord)****REMARQUE**

- Après la période indiquée, continuer de suivre l'entretien et la périodicité prescrits.
- Selon le résultat de l'inspection visuelle ou de la mesure fonctionnelle du système (performances), corriger, nettoyer ou remplacer au besoin. (Vérifier et remplacer le filtre à air au besoin.)

**Système de contrôle antipollution et systèmes associés**

Les systèmes d'allumage et d'alimentation en carburant sont d'importance vitale pour le fonctionnement correct du système de contrôle antipollution et des systèmes associés, ainsi que pour le fonctionnement efficace du moteur. Ne pas y toucher.

Tous les réglages et inspections doivent être effectués par un concessionnaire agréé Mazda.

# Entretien périodique

**I** : Inspecter et réparer, nettoyer, ajuster ou remplacer au besoin.

**R** : Remplacer

**C** : Nettoyer

| Périodicité<br>(Nombre de mois<br>ou kilométrage<br>(millage), au<br>premier des deux<br>termes atteint) | Mois         | 6    | 12   | 18    | 24 | 30    | 36   | 42    | 48 | 54    | 60   | 66    | 72  | 78    | 84   | 90    | 96  |
|--|--------------|------|------|-------|----|-------|------|-------|----|-------|------|-------|-----|-------|------|-------|-----|
|  | ×1000 km     | 10   | 20   | 30    | 40 | 50    | 60   | 70    | 80 | 90    | 100  | 110   | 120 | 130   | 140  | 150   | 160 |
|  | ×1000 milles | 6,25 | 12,5 | 18,75 | 25 | 31,25 | 37,5 | 43,75 | 50 | 56,25 | 62,5 | 68,75 | 75  | 81,25 | 87,5 | 93,75 | 100 |

## MOTEUR

|                            |   |   |   |   |   |   |   |   |   |   |   |   |   |   |   |   |   |
|----------------------------|---|---|---|---|---|---|---|---|---|---|---|---|---|---|---|---|---|
| Jeu des soupapes de moteur | <b>Inspecter tous les 100.000 km (62.500 milles) ou 60 mois</b> |   |   |   |   |   |   |   |   |   |   |   |   |   |   |   |   |
| Courroies d'entraînement*1 | I   | I | I | I | I | I | I | I | I | I | I | I | I | I | I | I | I |
| Courroie de distribution*2 | <b>Remplacer tous les 100.000 km (62.500 milles)</b>            |   |   |   |   |   |   |   |   |   |   |   |   |   |   |   |   |
| Huile moteur*3             | R   | R | R | R | R | R | R | R | R | R | R | R | R | R | R | R | R |
| Filtre à huile du moteur*3 | R   | R | R | R | R | R | R | R | R | R | R | R | R | R | R | R | R |

## SYSTEME DE REFROIDISSEMENT

|                                      |                                  |   |  |   |  |   |  |   |  |   |  |   |  |   |  |   |  |
|--------------------------------------|----------------------------------|---|--|---|--|---|--|---|--|---|--|---|--|---|--|---|--|
| Circuit de refroidissement           |                                  | I   |  | I |  | I |  | I |  | I |  | I |  | I |  | I |  |
| Liquide de refroidissement du moteur | Sauf Australie, Nouvelle Zélande | <b>Remplacer tous les deux ans.</b>   |  |   |  |   |  |   |  |   |  |   |  |   |  |   |  |
|                                      | Australie, Nouvelle Zélande      | <b>Remplacer aux premiers 80.000 km (50.000 milles) ou 48 mois; ensuite, remplacer tous les 24 mois</b> |  |   |  |   |  |   |  |   |  |   |  |   |  |   |  |

## SYSTEME DE CARBURANT

|                                 |                                  |   |   |   |   |   |   |   |   |   |   |   |   |   |   |   |   |
|---------------------------------|----------------------------------|---|---|---|---|---|---|---|---|---|---|---|---|---|---|---|---|
| Régime de ralenti               |                                  | I |   | I |   | I |   | I |   | I |   | I |   | I |   | I |   |
| Filtre à air*4                  | Sauf Australie, Nouvelle Zélande |   | C |   | C |   | R |   | C |   | C |   | R |   | C |   | C |
|                                 | Australie, Nouvelle Zélande      |   |   | C |   |   | R |   |   | C |   |   | R |   |   | C |   |
| Filtre à carburant              | Sauf Australie, Nouvelle Zélande |   |   |   | R |   |   |   | R |   |   |   | R |   |   |   | R |
|                                 | Australie, Nouvelle Zélande      |   |   |   |   | R |   |   |   |   | R |   |   |   |   | R |   |
| Circuits et tuyaux de carburant |                                  | I |   | I |   | I |   | I |   | I |   | I |   | I |   | I |   |

## SYSTEME D'ALLUMAGE

|         |   |  |  |  |  |  |  |  |  |  |  |  |  |  |  |  |  |
|---------|---|--|--|--|--|--|--|--|--|--|--|--|--|--|--|--|--|
| Bougies | <b>Remplacer tous les 40.000 km (25.000 milles)</b> |  |  |  |  |  |  |  |  |  |  |  |  |  |  |  |  |
|---------|---|--|--|--|--|--|--|--|--|--|--|--|--|--|--|--|--|

## SYSTEME D'ANTIPOLLUTION

|                       |  |   |  |   |  |   |  |   |  |   |  |   |  |   |  |   |  |
|-----------------------|--|---|--|---|--|---|--|---|--|---|--|---|--|---|--|---|--|
| Système d'évaporation |  | I |  | I |  | I |  | I |  | I |  | I |  | I |  | I |  |
|-----------------------|--|---|--|---|--|---|--|---|--|---|--|---|--|---|--|---|--|

## SYSTEME ELECTRIQUE

|                                 |  |   |  |   |  |   |  |   |  |   |  |   |  |   |  |   |  |
|---------------------------------|--|---|--|---|--|---|--|---|--|---|--|---|--|---|--|---|--|
| Tous les systèmes électriques*5 |  | I |  | I |  | I |  | I |  | I |  | I |  | I |  | I |  |
|---------------------------------|--|---|--|---|--|---|--|---|--|---|--|---|--|---|--|---|--|

\*1 Inspecter ou régler aussi les courroies d'entraînement de la direction assistée et du climatiseur, le cas échéant.

\*2 Il faut remplacer la courroie de distribution tous les 100.000 km (62.500 milles), sinon le moteur pourrait subir des dégâts.

\*3 Si le véhicule circule dans les conditions ci-dessous, l'huile du moteur et le filtre à huile sont à changer plus fréquemment.

a) Conduite dans des conditions poussiéreuses.

b) Périodes prolongées de ralenti ou d'opération à basse vitesse.

c) Conduite prolongée par temps froid ou conduite coutumière sur courts trajets uniquement.

\*4 Si le véhicule est utilisé dans des régions très poussiéreuses ou sablonneuses, vérifier et remplacer (si nécessaire) à des intervalles plus rapprochés que ceux recommandés.

\*5 Ceci est une inspection complète des systèmes électriques comme les feux, essuie-glace et lave-glace (y compris la condition des balais des essuie-glace) et vitres électriques.

# Entretien périodique

**I** : Inspecter et réparer, nettoyer, ajuster ou remplacer au besoin.

**R** : Remplacer

**T** : Serrer

| Périodicité<br>(Nombre de mois<br>ou kilométrage<br>(millage), au<br>premier des deux<br>termes atteint) | Mois         | 6    | 12   | 18    | 24 | 30    | 36   | 42    | 48 | 54    | 60   | 66    | 72  | 78    | 84   | 90    | 96  |
|--|--------------|------|------|-------|----|-------|------|-------|----|-------|------|-------|-----|-------|------|-------|-----|
|  | ×1000 km     | 10   | 20   | 30    | 40 | 50    | 60   | 70    | 80 | 90    | 100  | 110   | 120 | 130   | 140  | 150   | 160 |
|  | ×1000 milles | 6,25 | 12,5 | 18,75 | 25 | 31,25 | 37,5 | 43,75 | 50 | 56,25 | 62,5 | 68,75 | 75  | 81,25 | 87,5 | 93,75 | 100 |

## CHASSIS et CARROSSERIE

|  |   |   |   |   |   |   |   |   |   |   |   |   |   |   |   |   |   |
|--|---|---|---|---|---|---|---|---|---|---|---|---|---|---|---|---|---|
| Pédales de frein et embrayage  | I   | I | I | I | I | I | I | I | I | I | I | I | I | I | I | I | I |
| Conduits, tuyaux et raccords des freins  |   | I |   | I |   | I |   | I |   | I |   | I |   | I |   | I |   |
| Liquide d'embrayage  | I   | I | I | I | I | I | I | I | I | I | I | I | I | I | I | I | I |
| Liquide de frein <sup>*6</sup>   | I   | I | I | R | I | I | I | R | I | I | I | R | I | I | I | I | R |
| Frein de stationnement   | I   | I | I | I | I | I | I | I | I | I | I | I | I | I | I | I | I |
| Unité et tuyaux de servofrein  |   | I |   | I |   | I |   | I |   | I |   | I |   | I |   | I |   |
| Freins à disque  | I   | I | I | I | I | I | I | I | I | I | I | I | I | I | I | I | I |
| Liquide et canalisations de direction assistée                                   | I   | I | I | I | I | I | I | I | I | I | I | I | I | I | I | I | I |
| Fonctionnement de la direction et boîtier d'engrenages                           |   | I |   | I |   | I |   | I |   | I |   | I |   | I |   | I |   |
| Timonerie, embouts de biellette et bras de direction                             |   | I |   | I |   | I |   | I |   | I |   | I |   | I |   | I |   |
| Huile de boîte de vitesses manuelle  |   |   |   |   |   |   |   |   |   |   | R |   |   |   |   |   |   |
| Huile de différentiel arrière  |   |   |   |   |   |   |   |   | R |   |   |   |   |   |   |   | R |
| Suspension et joints à rotule avant et arrière                                   |   |   |   | I |   |   |   | I |   |   |   | I |   |   |   |   | I |
| Niveau du liquide de boîte de vitesses automatique                               |   | I |   | I |   | I |   | I |   | I |   | I |   | I |   | I |   |
| Soufflets cache-poussière d'arbre d'entraînement                                 |   |   |   | I |   |   |   | I |   |   |   | I |   |   |   |   | I |
| Boulons et écrous du châssis et de la carrosserie                                |   | T |   | T |   | T |   | T |   | T |   | T |   | T |   | T |   |
| Etat de la carrosserie (pour rouille, corrosion et perforation) (Sauf Australie) | <b>Vérifier annuellement</b>                        |   |   |   |   |   |   |   |   |   |   |   |   |   |   |   |   |
| Boucliers thermiques du système d'échappement                                    | <b>Inspecter tous les 80.000 km (50.000 milles)</b> |   |   |   |   |   |   |   |   |   |   |   |   |   |   |   |   |
| Pneus (y compris la roue de secours, et le réglage de la pression de gonflage)   |   | I |   | I |   | I |   | I |   | I |   | I |   | I |   | I |   |

\*6 Si les freins sont utilisés intensivement (par exemple dans des conditions de conduite difficile ou de conduite en montage) ou si le véhicule est utilisé sous des climats très humides, le liquide de frein doit être changé tous les ans.

## Entretien réalisable par le propriétaire

---

### Périodicité de l'entretien réalisable par le propriétaire

Le propriétaire ou un mécanicien qualifié doit faire ces inspections à la périodicité décrite de manière à assurer un fonctionnement sécuritaire et sans problème.

Notifier au plus tôt un concessionnaire agréé Mazda ou un mécanicien qualifié de tout problème.

#### ▼ Au moment de faire le plein

- Niveau de liquide de frein et d'embrayage (page 8-19)
- Niveau de liquide de refroidissement du moteur (page 8-16)
- Niveau d'huile moteur (page 8-14)
- Niveau de liquide de lave-glace (page 8-24)

#### ▼ Au moins une fois par mois

- Pressions de gonflage des pneus (page 8-30)

#### ▼ Au moins deux fois par an (Par exemple, au printemps et en automne)

- Niveau de liquide de boîte de vitesses automatique (page 8-23)
- Niveau de liquide de direction assistée (page 8-22)

Les opérations suivantes peuvent être réalisées si l'on a une certaine connaissance mécanique et quelques outils élémentaires, et en suivant à la lettre les instructions de ce manuel.

- Filtre à air (page 8-26)
- Liquide de refroidissement du moteur (page 8-16)
- Huile moteur (page 8-14)

## Entretien réalisable par le propriétaire

### Précautions concernant l'entretien réalisable par le propriétaire

Un entretien inadéquat ou incomplet peut causer des problèmes. Cette section donne les instructions concernant les opérations facilement réalisables.

Tel qu'indiqué à l'Introduction (page 8-2), plusieurs de ces opérations ne peuvent être réalisées que par un mécanicien qualifié à l'aide d'outils spéciaux.

Un entretien incorrect pendant la période de garantie peut affecter la validité de la garantie. Pour plus de détails, se référer au manuel de garantie fourni avec le véhicule. Si l'on n'est pas certain de la marche à suivre pour l'opération d'entretien ou de réparation, faire faire l'opération par un concessionnaire agréé Mazda.

La mise au rebut des huiles et liquides usés est réglementée par de strictes lois de protection de l'environnement. Veiller à les mettre au rebut de manière adéquate avec égards pour l'environnement.

Il est recommandé de confier les changements d'huile et de liquide à un concessionnaire agréé Mazda.

### **PRUDENCE**

#### Marche à suivre pour l'entretien:

*Faire l'entretien d'un véhicule est dangereux s'il n'est pas fait correctement. On risque d'être gravement blessé lorsqu'on réalise certaines opérations d'entretien. Si l'on ne possède pas les connaissances et l'expérience ou les outils nécessaires pour réaliser l'entretien, le faire faire par un mécanicien qualifié.*

#### Moteur en marche:

*Travailler dans le compartiment moteur lorsque le moteur tourne est dangereux. Cela est encore plus dangereux si l'on porte des bijoux ou des vêtements amples. Ces derniers peuvent être pris par des pièces en mouvement et causer des blessures. Dès lors, si l'on doit travailler dans le compartiment moteur alors que le moteur tourne, retirer tous ses bijoux (en particulier les bagues, bracelets, montres et colliers) et toute cravate, écharpe et tout vêtement ample, avant de s'approcher du moteur ou du ventilateur de refroidissement qui risque de se mettre en marche soudainement.*

#### Ventilateur électrique et inspection du moteur:

*L'inspection du moteur lorsque la clé de contact est à la position ON est dangereuse. Le ventilateur électrique peut se mettre en marche à tout moment même si le moteur ne tourne pas. Cela risque de causer de graves blessures. Couper le contact et retirer la clé du contact lors de l'inspection du moteur.*

# Entretien réalisable par le propriétaire

## Vue générale du compartiment moteur

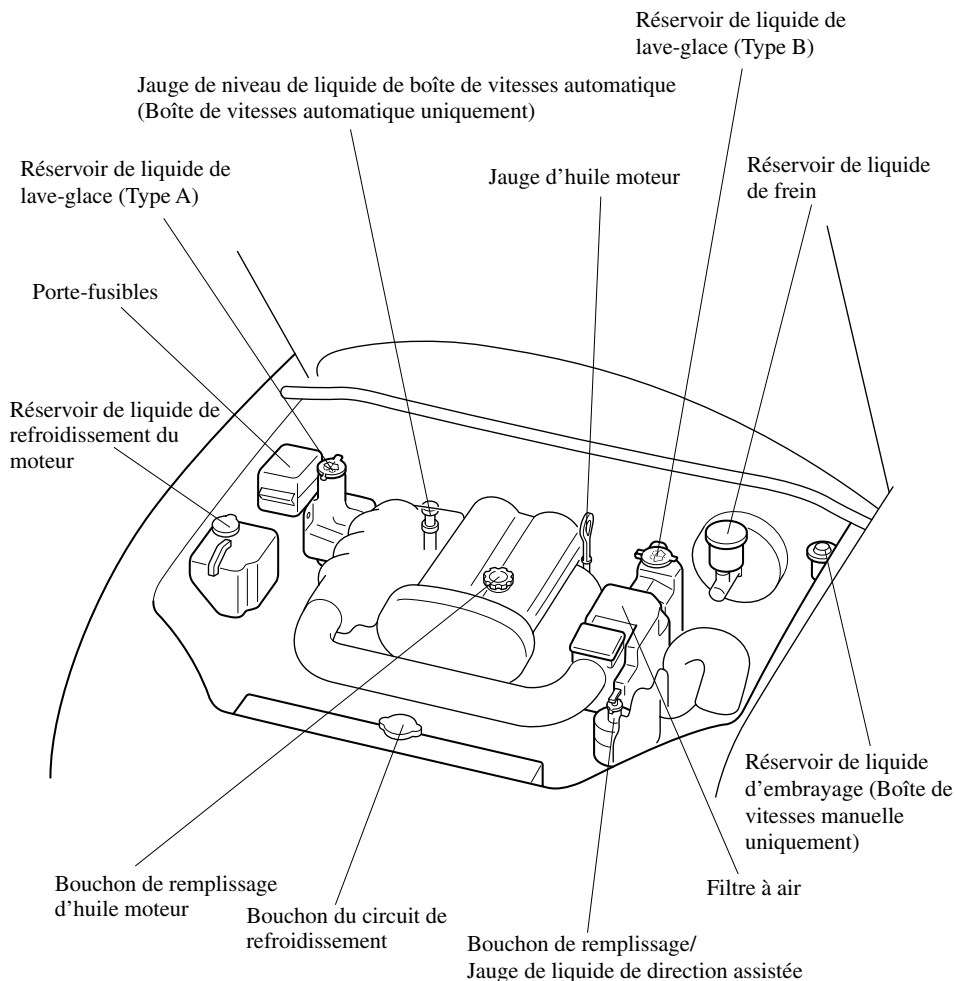

**La batterie est dans le coffre.**

# Entretien réalisable par le propriétaire

## Huile moteur

### ▼ Huile moteur recommandée

Les étiquettes sur les contenants d'huile moteur comportent une information importante.

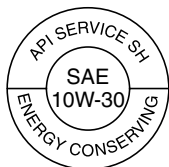

(ILSAC)

La désignation de qualité “SG”, “SH”, “SJ”, “SL” ou “ILSAC” doit être indiquée sur l'étiquette.

Le numéro de viscosité, soit l'épaisseur, influence l'économie de carburant et le fonctionnement à basse température (au démarrage et la circulation de l'huile). Des huiles à basse viscosité peuvent améliorer l'économie de carburant et les performances à basse température. Cependant lorsqu'il fait chaud, utiliser une huile moteur à viscosité élevée pour une lubrification adéquate.

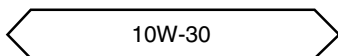
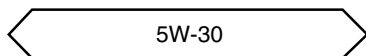
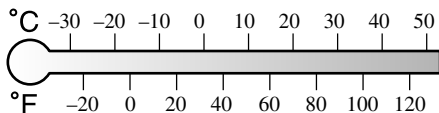

Lorsque l'on choisit une huile, prendre en considération la plage de température de fonctionnement du véhicule jusqu'au prochain changement d'huile. Sélectionner ensuite dans le tableau la viscosité recommandée.

### ⚠ ATTENTION

L'utilisation d'huiles dont la viscosité est autre que celle recommandée pour la plage de température applicable peut endommager le moteur.

Les huiles moteur pour la conservation d'énergie sont recommandées. Elles améliorent l'économie de carburant en réduisant la quantité de carburant consommée par la friction du moteur.

## Entretien réalisable par le propriétaire

### ▼ Vérification du niveau d'huile moteur

1. Veiller à ce que le véhicule se trouve sur une surface horizontale.
2. Réchauffer le moteur jusqu'à ce qu'il atteigne sa température normale de fonctionnement.
3. Arrêter le moteur et attendre au moins 5 minutes afin de laisser l'huile retourner dans le demi-carter inférieur.
4. Retirer la jauge, l'essuyer et l'introduire à nouveau à fond.

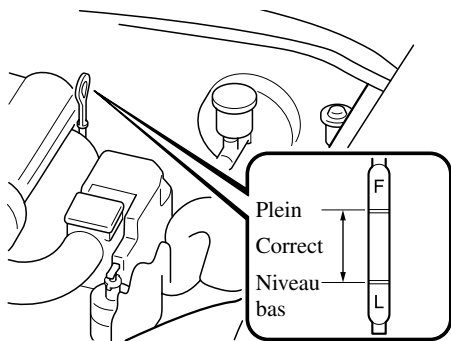

5. Retirer à nouveau la jauge et vérifier le niveau. S'il se trouve entre les repères L (niveau bas) et F (plein), le niveau est correct.  
S'il se trouve à proximité, au niveau ou sous la ligne L, rajouter de l'huile jusqu'à ce que le niveau soit à hauteur de la ligne F.

### ! ATTENTION

Ne pas ajouter d'huile au-dessus du niveau F. Cela risque d'endommager le moteur.

6. S'assurer que le joint torique sur la jauge est placé correctement avant de réinsérer la jauge.

La distance entre les repères L et F sur la jauge représente la quantité suivante:

|                       |                  |
|-----------------------|------------------|
| Litre (US qt, Imp qt) | 0,8 (0,85, 0,70) |
|-----------------------|------------------|

### ▼ Changement de l'huile moteur et du filtre

Le changement de l'huile moteur et du filtre doit être effectué en fonction du tableau d'entretien périodique (page 8-3).

Pour la protection de l'environnement apporter les huiles usées à un centre de recyclage. Pour plus de détails s'adresser à une station service ou à un concessionnaire agréé Mazda.

### ! PRUDENCE

***Manipulation de l'huile moteur usée:***  
***Le contact prolongé avec de l'huile moteur usée est dangereux. Cela peut causer le cancer de la peau. Toujours se laver avec de l'eau et du savon immédiatement après avoir changé l'huile et le filtre.***



# Entretien réalisable par le propriétaire

## Changement de l'huile moteur

**! PRUDENCE**

### Vérification ou changement de l'huile moteur:

*L'huile moteur chaude est dangereuse. Si le moteur a tourné, l'huile moteur sera très chaude. On risque de se brûler gravement. Ne pas vérifier ou changer l'huile moteur lorsque le moteur est chaud.*

1. Réchauffer le moteur pendant quelques minutes puis l'arrêter. Retirer le bouchon de remplissage d'huile.
2. Retirer le bouchon de vidange et vidanger l'huile dans un récipient adéquat.
3. Remplacer la rondelle du bouchon de vidange lorsque l'huile s'est complètement vidangée.
4. Réinstaller et serrer le bouchon.
5. Remplir le moteur avec de l'huile neuve jusqu'au repère F sur la jauge.
6. Réinstaller et serrer le bouchon de remplissage d'huile.

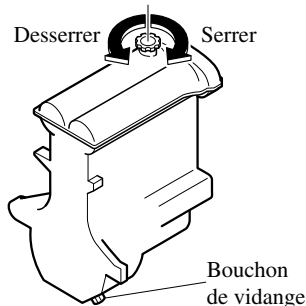

7. Démarrer le moteur et vérifier l'étanchéité autour du bouchon de vidange.
8. Arrêter le moteur et attendre 5 minutes afin de laisser l'huile retourner dans le demi-carter inférieur.

Vérifier le niveau de l'huile et l'amener au repère F au besoin.

**Contenance d'huile (Référence générale uniquement, se référer à la section Spécifications pour les contenances.)**

### REMARQUE

- Les contenances d'huile moteur indiquées sont à titre de référence uniquement. Lors de l'appoint ou du changement d'huile moteur, vérifier le niveau d'huile moteur à l'aide de la jauge.
- N'utiliser que l'huile moteur spécifiée (page 10-4).

### Remplacement du filtre à huile

Etant donné qu'un outil spécial est nécessaire pour serrer le filtre, un concessionnaire agréé Mazda devrait être chargé de l'opération.

## Entretien réalisable par le propriétaire

### Liquide de refroidissement du moteur

#### ▼ Vérification du niveau de liquide de refroidissement

### ! PRUDENCE

#### Moteur chaud:

*Un moteur chaud est dangereux. Si le moteur a tourné, les composantes dans le compartiment moteur peuvent être très chaudes. On risque de se brûler. Inspecter avec précautions le liquide de refroidissement dans le réservoir de liquide de refroidissement, mais ne pas l'ouvrir. Ne pas utiliser une allumette ou autre flamme vive dans le compartiment moteur. **NE PAS FAIRE L'APPOINT DE LIQUIDE DE REFROIDISSEMENT LORSQUE LE MOTEUR EST CHAUD.***



#### Inspection du ventilateur de refroidissement et du moteur:

*L'inspection du moteur avec la clé de contact à la position ON est dangereuse. Le ventilateur de refroidissement peut se mettre à fonctionner soudainement même lorsque le moteur ne tourne pas. On risque de subir de graves blessures causées par le ventilateur. Tourner la clé de contact à la position OFF et retirer la clé du contact lors de l'inspection du moteur.*

### ! PRUDENCE



#### Bouchon du circuit de refroidissement:

*Lorsque le moteur et le radiateur sont chauds, du liquide de refroidissement brûlant et de la vapeur risquent de jaillir sous pression et causer de graves blessures. Ne pas retirer le bouchon du circuit de refroidissement lorsque le moteur et le radiateur sont chauds.*

Vérifier la protection contre le gel et le niveau du liquide de refroidissement dans le réservoir de liquide de refroidissement au moins une fois par an — au début de l'hiver — et avant de partir pour une région où la température risque de descendre en dessous de 0 °C (32 °F).

Vérifier l'état et les raccords de toutes les durites du circuit de refroidissement et les durites du chauffage. Remplacer toute durite gonflée ou détériorée.

## Entretien réalisable par le propriétaire

Le liquide doit remplir le radiateur et être entre les repères FULL (plein) et LOW (niveau bas) dans le réservoir lorsque le moteur est froid.

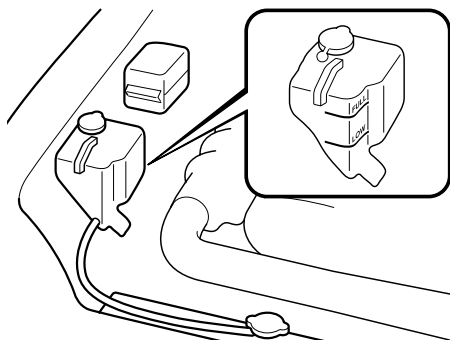

Si le niveau se trouve au niveau ou à proximité du repère LOW, ajouter suffisamment de liquide de refroidissement spécifié dans le réservoir de liquide de refroidissement pour la protection contre le gel et la corrosion et porter le niveau jusqu'au repère FULL.

### ⚠ ATTENTION

Le liquide de refroidissement abîme la peinture. Rincer immédiatement tout liquide qui s'est renversé.

### Ne pas remplir à l'excès.

Si un remplissage trop fréquent est nécessaire, s'adresser à un concessionnaire agréé Mazda.

### ▼ Changement du liquide de refroidissement

Le changement du liquide de refroidissement doit être effectué en fonction du tableau d'entretien périodique (page 8-3).

### ⚠ ATTENTION

- N'utiliser que de l'eau douce (deminéralisée) pour le mélange de liquide de refroidissement. De l'eau contenant des minéraux diminue l'efficacité du liquide de refroidissement.
- Ne pas ajouter de l'eau uniquement. Toujours ajouter le mélange correct de liquide de refroidissement.
- Le moteur du véhicule comporte des pièces en aluminium et elles doivent être protégées par un liquide à l'éthylène-glycol afin d'éviter qu'elles ne soient endommagées par la corrosion ou le gel.
- NE PAS UTILISER d'antigel à l'alcool ou au méthanol. NE PAS EN MELANGER au liquide de refroidissement spécifié. Cela risque d'endommager le circuit de refroidissement.
- Ne pas utiliser une solution contenant plus de 60 pour cent d'antigel car cela réduirait son efficacité.

# Entretien réalisable par le propriétaire

Pour le pourcentage du mélange:

| Protection                   | Volume  |                   |
|------------------------------|---------|-------------------|
|                              | Antigel | Eau déminéralisée |
| Au-dessus de -16 °C (3 °F)   | 35%     | 65%               |
| Au-dessus de -26 °C (-15 °F) | 45%     | 55%               |
| Au-dessus de -40 °C (-40 °F) | 55%     | 45%               |

## Pour changer le liquide de refroidissement

### **PRUDENCE**

#### Retrait du bouchon du circuit de refroidissement:

*Le fait de retirer le bouchon du circuit de refroidissement lorsque le moteur est en marche ou chaud est dangereux. Ceci peut endommager le circuit de refroidissement et le moteur, et du liquide de refroidissement bouillant et de la vapeur peuvent gicler et causer de graves blessures. Arrêter le moteur et attendre qu'il se refroidisse. Même à ce stade, faire très attention lors du retrait du bouchon du circuit de refroidissement. Enrouler le bouchon d'un chiffon épais et le tourner lentement dans le sens contraire des aiguilles d'une montre jusqu'à la première butée. Reculer pendant que la pression se détend.*

*Lorsque l'on est sûr que toute la pression s'est relâchée, appuyer sur le bouchon, à l'aide du chiffon, le tourner et le retirer.*

1. Retirer le bouchon du circuit de refroidissement.

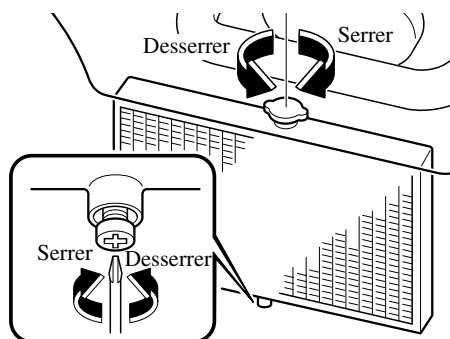

2. Seulement lorsque le moteur est froid, retirer le bouchon de vidange du radiateur et vidanger le liquide de refroidissement dans un récipient approprié. Mettre au rebut tout liquide de refroidissement utilisé selon la réglementation applicable.
3. Rincer le radiateur à l'eau.
4. Laisser le système se vidanger complètement. Introduire et serrer le bouchon de vidange. Verser la quantité nécessaire de mélange de liquide de refroidissement à l'éthylène-glycol et eau afin d'assurer la protection requise contre le gel et la corrosion.
5. Sous un climat extrêmement froid, ajouter le mélange selon le pourcentage recommandé sous "Changement du liquide de refroidissement".
6. Faire tourner le moteur au ralenti avec le bouchon du circuit de refroidissement retiré. Ajouter lentement du liquide de refroidissement si cela s'avère nécessaire.

7. A ce point, attendre que le moteur atteigne sa température de fonctionnement normale; puis appuyer sur la pédale d'accélérateur deux ou trois fois. Ajouter du liquide, si nécessaire, jusqu'à ce que le système soit plein.
8. Installer le bouchon du circuit de refroidissement. Vérifier l'étanchéité de tous les raccords. Vérifier à nouveau le niveau du liquide de refroidissement dans le réservoir.

## Liquide de frein

### ▼ Vérification du niveau de liquide de frein

Vérifier périodiquement le niveau du liquide dans le réservoir. Le niveau doit être gardé au niveau MAX.

Ceci est une condition normale associée à l'usure de garnitures des freins. Si le niveau du liquide est excessivement bas, faire vérifier le circuit de freinage par un concessionnaire agréé Mazda.

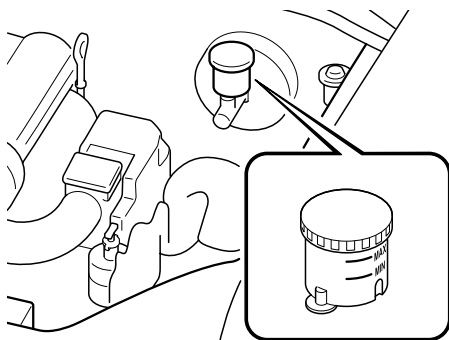

## Entretien réalisable par le propriétaire

### ▼ Appoint de liquide de frein

#### **PRUDENCE**

##### Liquide de frein renversé:

*Du liquide de frein renversé est dangereux. S'il entre en contact avec les yeux, cela peut causer de graves blessures. Dans ce cas, se rincer immédiatement les yeux avec de l'eau et consulter un médecin. Du liquide de frein renversé sur un moteur chaud peut causer un incendie. Faire attention de ne pas renverser de liquide de frein sur soi ou sur le moteur.*

##### Niveau bas de liquide de frein:

*Si le niveau du liquide de frein est bas cela est dangereux. Un niveau bas peut indiquer une usure des plaquettes de frein ou une fuite du système de freinage. Les freins risquent de ne pas fonctionner et cela peut causer un accident. Si l'on remarque que le niveau est bas, faire vérifier les freins.*

Si le niveau du liquide est bas, ajouter du liquide jusqu'au repère MAX.

Avant d'ajouter du liquide, nettoyer soigneusement la zone entourant le bouchon du réservoir.

#### **ATTENTION**

- Le liquide de frein endommage les surfaces peintes. Si du liquide de frein entre en contact avec une surface peinte, l'essuyer immédiatement.
- L'utilisation d'un liquide de frein autre que celui spécifié (page 10-4) endommagera les systèmes. Le mélange de liquides différents peut aussi endommager les systèmes. Si l'on doit rajouter fréquemment du liquide de frein, s'adresser à un concessionnaire agréé Mazda.

# Entretien réalisable par le propriétaire

## Liquide d'embrayage

### ▼ Vérification du niveau de liquide d'embrayage

Vérifier périodiquement le niveau du liquide dans le réservoir. Le niveau doit être gardé au niveau MAX.

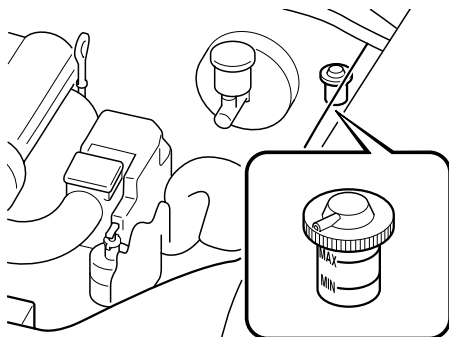

### ▼ Appoint de liquide d'embrayage

## ! PRUDENCE

***Liquide d'embrayage renversé:***  
*Du liquide d'embrayage renversé est dangereux. S'il entre en contact avec les yeux, cela peut causer de graves blessures. Dans ce cas, se rincer immédiatement les yeux avec de l'eau et consulter un médecin. Du liquide d'embrayage renversé sur un moteur chaud peut causer un incendie. Faire attention de ne pas renverser de liquide d'embrayage sur soi ou sur le moteur.*

Si le niveau du liquide est bas, ajouter du liquide jusqu'au repère MAX.

Avant d'ajouter du liquide, nettoyer soigneusement la zone entourant le bouchon du réservoir.

## ! ATTENTION

- Le liquide d'embrayage endommage les surfaces peintes. Si du liquide d'embrayage entre en contact avec une surface peinte, l'essuyer immédiatement.
- L'utilisation d'un liquide d'embrayage autre que celui spécifié (page 10-4) endommagera les systèmes. Le mélange de liquides différents peut aussi endommager les systèmes. Si l'on doit rajouter fréquemment du liquide d'embrayage, s'adresser à un concessionnaire agréé Mazda.

## REMARQUE

Un niveau bas peut indiquer une fuite. Si l'on remarque que le niveau est bas, faire vérifier l'embrayage.

## Entretien réalisable par le propriétaire

### Liquide de direction assistée

#### ▼ Vérification du niveau de liquide de direction assistée

#### ⚠ ATTENTION

Pour éviter d'endommager la pompe de direction assistée, ne pas utiliser le véhicule pour de longues périodes si le niveau de liquide de direction assistée est bas.

#### REMARQUE

Utiliser le liquide de direction assistée spécifié (page 10-4).

Vérifier le niveau du liquide de direction assistée à chaque changement d'huile. Ajouter du liquide au besoin; il n'est pas nécessaire de changer le liquide périodiquement.

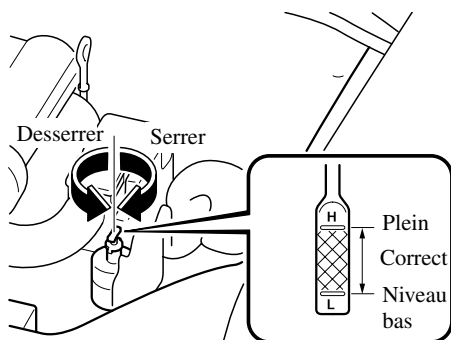

Le niveau doit se trouver entre les repères H (plein) et L (niveau bas).

Vérifier les durites et tuyaux pour fuites ou dommages.

1. Stationner le véhicule sur une surface horizontale, éloigné du trafic, et appliquer le frein de stationnement à fond.
2. Arrêter le moteur et le laisser refroidir.
3. Retirer le bouchon de remplissage avec la jauge.
4. Les essuyer et les remettre en place.
5. Les retirer de nouveau et vérifier le niveau.
6. Le niveau doit être entre les repères H (plein) et L (niveau bas). Ajouter du liquide au besoin.

#### Ne pas remplir à l'excès.

Si un remplissage fréquent est nécessaire, s'adresser à un concessionnaire agréé Mazda.



# Entretien réalisable par le propriétaire

## Liquide de boîte de vitesses automatique

### ▼ Vérification du niveau de liquide de boîte de vitesses automatique

Vérifier régulièrement le niveau du liquide de boîte de vitesses automatique. Mesurer le niveau du liquide tel que décrit ci-dessous.

Le volume du liquide de boîte de vitesses varie en fonction de la température. Pour cette raison, il est préférable de vérifier le niveau après avoir roulé pendant 15 minutes. Cependant, il est également possible de vérifier le liquide lorsque le véhicule n'a pas roulé lorsque la température extérieure est au-dessus de 20 °C (70 °F).

### ⚠ ATTENTION

- Si le niveau de liquide est bas cela fait patiner la boîte de vitesses automatique. Si le niveau est trop haut, cela cause de la mousse, des fuites de liquide et un mauvais fonctionnement de la boîte de vitesses.
- Utiliser le liquide spécifié (page 10-4). Un liquide autre que celui spécifié peut entraîner un mauvais fonctionnement et une panne de la boîte de vitesses.
- Le véhicule ne doit pas être conduit si le niveau du liquide est en dessous l'extrémité de la jauge et que la température extérieure est au-dessus de 20 °C (70 °F), ou si des fuites de liquide de boîte de vitesses automatique sont trouvées.

1. Garer le véhicule sur une surface horizontale et appliquer fermement le frein de stationnement.
2. Laisser tourner le moteur au ralenti. Appuyer sur la pédale de frein.
3. Déplacer le levier sélecteur sur toutes les plages et le remettre sur la plage P (stationnement).

### ⚠ PRUDENCE

**Déplacement soudain du véhicule:**  
*Le fait de déplacer le levier sélecteur sans appuyer en premier sur la pédale de frein est dangereux. Le véhicule peut se déplacer soudainement et causer un accident. S'assurer d'appuyer sur la pédale de frein avant de déplacer le levier sélecteur.*

4. Laisser le moteur tourner au ralenti, retirer la jauge et l'essuyer.
5. Remettre la jauge dans le tuyau de remplissage et s'assurer qu'elle soit complètement insérée.
6. Sortir la jauge et lire le niveau du liquide.

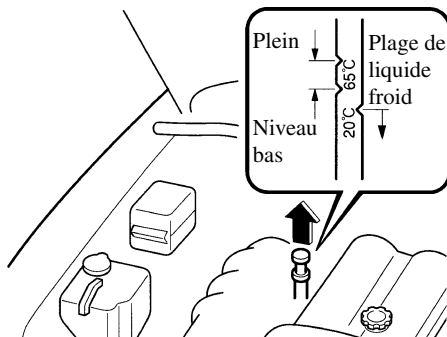

Le niveau correct est indiqué par la jauge tel qu'indiqué ci-contre.

## Entretien réalisable par le propriétaire

### Plage de liquide chaud

Lors de la vérification du niveau du liquide à la température de fonctionnement normale, le niveau doit se trouver entre les repères de niveau plein et de niveau bas sur la jauge.

### Plage de liquide froid

Lorsque le véhicule n'a pas été conduit, mais que le moteur tourne au ralenti, et que la température extérieure est au-dessus de 20 °C (70 °F), le niveau du liquide doit être près, sans la dépasser, de l'encoche inférieure sur la jauge.

#### REMARQUE

N'utiliser la plage de liquide froid qu'en guise de référence.

Introduire la jauge à fond. Lorsqu'on ajoute du liquide, mesurer le niveau avec la jauge afin de s'assurer que le niveau ne se trouve pas au-dessus du repère de niveau plein.

#### REMARQUE

Pour une lecture précise, inspecter le niveau du liquide sur les deux côtés de la jauge, dans un endroit bien éclairé.

## Liquide de lave-glace

### ▼ Vérification du niveau du liquide de lave-glace

#### PRUDENCE

**Substitution du liquide de lave-glace:**  
*L'utilisation de liquide antigel comme liquide de lave-glace est dangereuse. Si pulvérisé sur le pare-brise, il le salira, gênera la visibilité et cela peut causer un accident. N'utiliser que du liquide de lave-glace ou de l'eau pure dans le réservoir de liquide.*

**Utilisation de liquide de lave-glace sans protection antigel en hiver:**  
*L'utilisation du véhicule par des températures inférieures à 4 degrés C (40 degrés F) avec du liquide de lave-glace sans protection antigel est dangereuse car cela risque de bloquer la vue par le pare-brise et causer un accident. Par temps froid, s'assurer de toujours utiliser du liquide de lave-glace avec une protection antigel.*

#### REMARQUE

La réglementation locale, provinciale ou fédérale peut limiter l'utilisation de composés organiques volatils (COV) qui sont communément utilisés comme agents antigel dans le liquide de lave-glace. Un liquide de lave-glace avec un bas pourcentage de COV ne doit être utilisé que s'il fournit une protection contre le gel adéquate pour toutes les régions et les climats où le véhicule sera utilisé.

## Entretien réalisable par le propriétaire

Vérifier le niveau sur le réservoir du liquide de lave-glace, ajouter du liquide si nécessaire.

### Type A

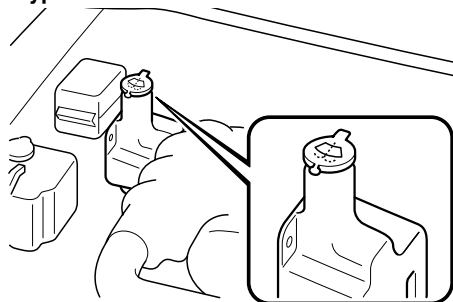

### Type B



Utiliser de l'eau pure si du liquide de lave-glace n'est pas disponible.  
Par temps froid, n'utiliser qu'une solution de lave-glace antigel.

## Lubrification de la carrosserie

Toutes les parties mobiles du véhicule, telles que les charnières et les serrures de portières et du capot, doivent être lubrifiées à chaque changement d'huile. Par temps froid utiliser un lubrifiant antigel pour les serrures.

S'assurer que le loquet secondaire du capot empêche le capot de s'ouvrir lorsque le loquet primaire est relâché.

# Entretien réalisable par le propriétaire

## Filtere à air

### ⚠ ATTENTION

Ne pas utiliser le véhicule sans le filtre à air. Cela peut endommager le moteur.

Ce filtre à air peut être soit nettoyé à l'air comprimé et réutilisé, soit remplacé, suivant son état. S'il n'est pas très sale, le secouer pour retirer les matières étrangères. A chaque inspection, essayer l'intérieur du boîtier de filtre à air à l'aide d'un chiffon humide.

### ▼ Remplacement du filtre à air

#### REMARQUE

Si le véhicule est utilisé dans des régions très poussiéreuses ou sablonneuses, remplacer l'élément du filtre à air à des intervalles plus rapprochés que ceux recommandés.

1. Desserrer le boulon et retirer le flexible.

#### MAZDASPEED MX-5

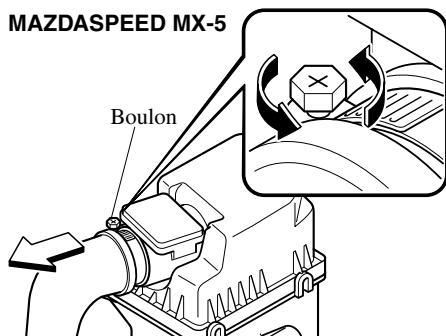

2. Défaire les loquets

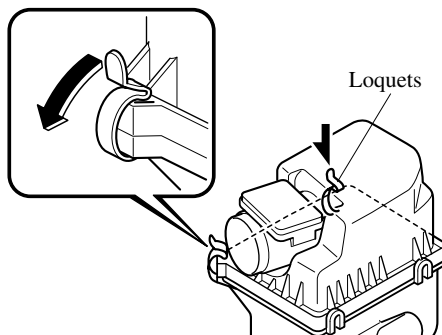

3. Soulever le couvercle du filtre à air et retirer le filtre.

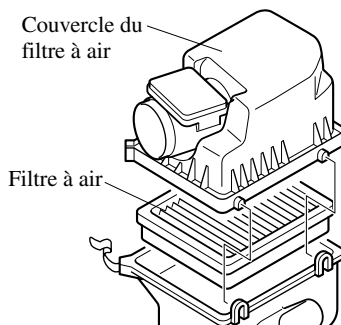

4. Essuyer l'intérieur du boîtier de filtre à air à l'aide d'un chiffon humide.
5. Nettoyer ou remplacer le filtre à air.
6. Installer dans l'ordre inverse du retrait.

Remplacer le filtre à air en fonction du tableau d'entretien périodique (page 8-3).

# Entretien réalisable par le propriétaire

## Balais d'essuie-glace

### ⚠ ATTENTION

- Les cires chaudes appliquées par des lave-auto automatiques peuvent réduire la capacité de nettoyage des essuie-glaces.
- Afin d'éviter d'endommager les balais d'essuie-glace, ne pas utiliser d'essence, kérosène, diluant pour peinture ou autres dissolvants sur ou à proximité des balais d'essuie-glace.

La contamination du pare-brise ou des balais d'essuie-glace par des matières étrangères peut réduire l'efficacité des balais d'essuie-glace. Les sources fréquentes de contamination sont les insectes, la sève d'arbre et les traitements à la cire chaude utilisée dans certains appareils de lave-auto automatiques.

Si les balais n'essuient pas correctement, nettoyer la vitre et les balais avec un bon produit de nettoyage ou du détergent doux et rincer entièrement à l'eau limpide. Répéter l'opération si nécessaire.

### ▼ Remplacement des balais d'essuie-glace de pare-brise

Lorsque les essuie-glace ne nettoient plus correctement le pare-brise, les balais sont probablement usés ou abîmés. Les remplacer.

### ⚠ ATTENTION

Afin d'éviter d'endommager les bras d'essuie-glace ou d'autres pièces, ne jamais déplacer les essuie-glace manuellement.

1. Relever le bras d'essuie-glace et tourner l'ensemble du balai pour mettre en évidence l'attache de blocage en plastique. Pousser sur l'attache et faire coulisser l'ensemble du balai vers le bas; le soulever ensuite afin de le détacher du bras.

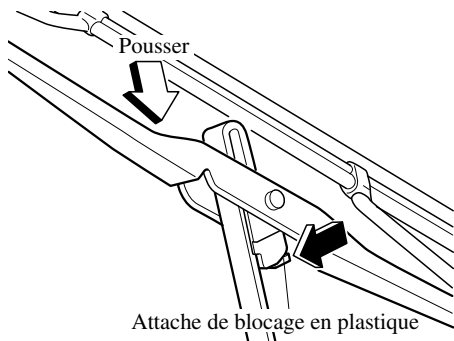

### ⚠ ATTENTION

Pour ne pas abîmer le pare-brise, ne pas laisser retomber le bras d'essuie-glace contre le pare-brise.

## Entretien réalisable par le propriétaire

2. Saisir l'extrémité du caoutchouc de balai et tirer jusqu'à ce que les attaches soient dégagées du support métallique.

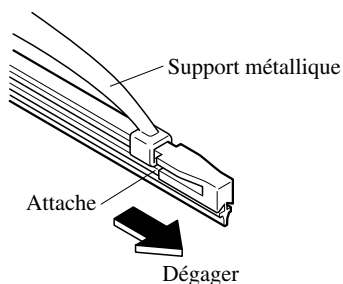

3. Retirer les barres métalliques du caoutchouc du balai d'essuie-glace retiré et les monter sur un caoutchouc de balai d'essuie-glace neuf.

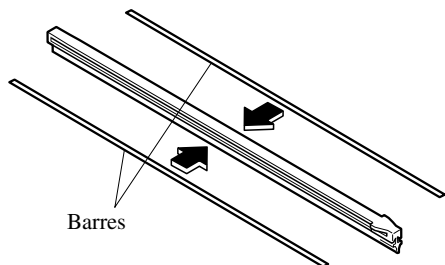

### ⚠ ATTENTION

- Ne pas plier ou jeter les barres métalliques. Elles doivent être réutilisées.
- Si les barres métalliques sont inversées, l'efficacité des balais d'essuie-glace risque de diminuer. Dès lors, ne pas utiliser les barres métalliques côté conducteur sur les balais côté passager, ou vice versa.
- S'assurer de réinstaller les barres métalliques dans le nouveau caoutchouc de balai de sorte que la courbure soit la même que celle du caoutchouc retiré.

4. Introduire prudemment un caoutchouc de balai neuf.  
Installer l'ensemble du balai dans l'ordre inverse de celui du retrait.

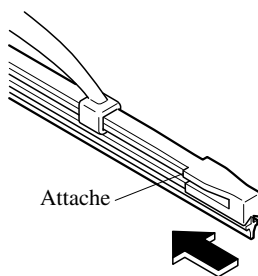

### REMARQUE

Installer les balais en dirigeant les attaches vers le bas du bras d'essuie-glace.

## Batterie

### PRUDENCE

#### Composants en plomb de la batterie:

*Les bornes, connecteurs et les pièces reliées contiennent du plomb et des dérivés de plomb, des produits chimiques qui ont été trouvés par l'Etat de la Californie comme causant le cancer et des problèmes de reproduction.*

*Bien se laver les mains après leur manipulation.*

#### Explosions causées par la batterie:

*Des flammes ou des étincelles près de cellules ouvertes de la batterie sont dangereuses. De l'hydrogène, qui est produit lors du fonctionnement normal de la batterie, peut s'enflammer et faire exploser la batterie. Une batterie qui explose peut causer de graves brûlures et blessures. Garder les flammes, y compris les cigarettes, et étincelles éloignées des cellules ouvertes de la batterie.*

#### Les enfants et les batteries:

*Le fait de laisser des enfants jouer près d'une batterie est dangereux. Du liquide de batterie peut causer de graves blessures s'il entre en contact avec les yeux ou la peau. S'assurer de toujours garder les batteries hors de portée des enfants.*

### REMARQUE

La batterie de ce véhicule est particulière et elle doit être remplacée par une batterie Mazda appropriée. Pour plus de détails à ce sujet, s'adresser à un concessionnaire agréé Mazda.

La batterie se trouve dans le coffre.

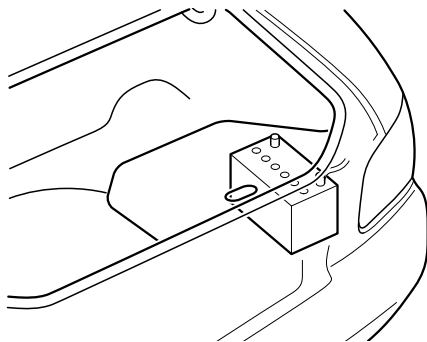

### ▼ Entretien de la batterie

Pour que les performances de la batterie soient optimales:

- Veiller à ce que la batterie soit toujours correctement fixée.
- Veiller à ce que le dessus de la batterie soit propre et sec.
- Veiller à ce que les bornes et les cosses soit propres et correctement serrées, et les enduire de vaseline ou de graisse pour borne.
- Nettoyer immédiatement toute trace d'électrolyte avec un mélange d'eau et de bicarbonate de soude.
- Si le véhicule n'est pas utilisé pendant une période prolongée, déconnecter les câbles de la batterie.

## Entretien réalisable par le propriétaire

### Pneus

Pour des performances optimales, la sécurité, et l'économie de carburant maximale, les pneus doivent toujours être gonflés aux pressions de gonflage recommandées et respecter également les limites de charge et la répartition du poids recommandées.

#### PRUDENCE

##### Utilisation de pneus de type différent:

*Le fait de conduire avec des pneus de type différent est dangereux. Cela peut entraîner une mauvaise maniabilité et de mauvaises performances de freinage; et cela peut entraîner une perte de contrôle du véhicule. Sauf lors de l'utilisation limitée de la roue de secours à usage temporaire, n'utiliser que des pneus du même type (radiaux, ceinturés à carcasse diagonale, à carcasse diagonale) sur les quatre roues.*

##### Utilisation des pneus de taille incorrecte:

*L'utilisation de pneus de dimensions autres que celles recommandées pour ce véhicule Mazda (page 10-6) est dangereuse. Cela peut sérieusement affecter le confort, la conduite, la garde au sol, le passage de roue et l'indication du compteur de vitesse. Ceci peut entraîner un accident. N'utiliser que des pneus de dimensions spécifiées pour ce véhicule Mazda.*

### ▼ Pression de gonflage des pneus

#### PRUDENCE

##### Gonflage incorrect des pneus:

*Un sur-gonflage ou un sous-gonflage des pneus est dangereux. Une mauvaise tenue de route ou une défaillance soudaine des pneus peut causer un grave accident. Toujours garder les pneus gonflés à la pression correcte (page 10-6).*

Les pressions de gonflage de tous les pneus (y compris le pneu de la roue de secours) doivent être contrôlées tous les mois, lorsque les pneus sont froids. Les pressions recommandées doivent être respectées si l'on veut obtenir une conduite et une tenue de route optimale ainsi qu'une usure minimale des pneus.

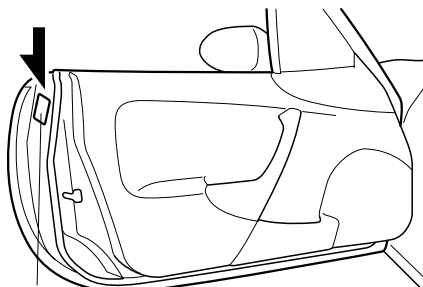

Étiquette de pressions de gonflage des pneus

Se référer au tableau de gonflage des pneus (page 10-6).



## Entretien réalisable par le propriétaire

### REMARQUE

- Vérifier toujours la pression des pneus lorsqu'ils sont froids.
- Lorsque les pneus sont chauds, les pressions de gonflage dépassent généralement les valeurs recommandées. Ne pas dégonfler les pneus, pour ajuster la pression, lorsqu'ils sont chauds.
- Un sous-gonflage diminue l'économie de carburant et l'adhérence du talon de pneu. Cela peut déformer la roue et faire que le pneu se sépare de la jante.
- Un sur-gonflage rend la conduite dure et accroît considérablement la possibilité de dommages causés par les risques de la route. Veiller à ce que les pressions des pneus soient constamment aux niveaux corrects. Si l'on doit gonfler un pneu souvent, le faire vérifier.

### ▼ Permutation des pneus

Pour égaliser l'usure des pneus, il est recommandé de procéder à leur permutation tous les 12.000 km (7.500 milles)/8.000 km\* (5.000 milles) ou plus fréquemment si une usure irrégulière apparaît. Lors de la permutation, vérifier si l'équilibrage est correct.

\*Conditions de conduite uniques pour les Etats-Unis, le Canada et Puerto Rico

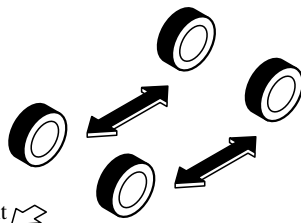

Ne pas inclure la roue de secours à usage temporaire (TEMPORARY USE ONLY) dans la permutation.

À chaque permutation des pneus, vérifier si les pneus sont endommagés et s'ils sont usés irrégulièrement. L'usure anormale des pneus est généralement causée par une ou plusieurs des causes suivantes:

- Pression de gonflage incorrecte
- Alignement des roues inadéquat
- Equilibrage incorrect des roues
- Freinages importants

Après la permutation, veiller à régler les pressions de gonflage des pneus avant et arrière en fonction des spécifications (page 10-6) et vérifier le couple de serrage des écrous de roues.

## Entretien réalisable par le propriétaire

### ⚠ ATTENTION

Permuter les pneus unidirectionnels et les pneus à carcasse radiale à bande de roulement à dessins asymétriques ou à crampons de l'avant à l'arrière uniquement, et non pas entre la droite et la gauche. La performance des pneus sera réduite si la rotation est faite entre la droite et la gauche.

### ⚠ ATTENTION

Différentiel autobloquant;  
ne pas utiliser les pneus suivants:

- Pneus de dimension autre que celle recommandée
- Une combinaison de pneus de dimension ou de type différent
- Des pneus sous-gonflés

Si ces instructions ne sont pas suivies, la rotation des roues de droite et de gauche sera différente et cela applique une surcharge constante au différentiel autobloquant par viscosité. Cela causera un mauvais fonctionnement.

### ▼ Remplacement d'un pneu

### ⚠ PRUDENCE

#### Pneus usés:

***La conduite avec des pneus usés est dangereuse. Des performances de freinage, direction et traction réduites peuvent causer un accident. N'utiliser que des pneus en bon état.***

Si un pneu est usé régulièrement, un témoin d'usure apparaît en travers de la chape.

Dans un tel cas, remplacer le pneu.



Chape neuve

Témoin d'usure

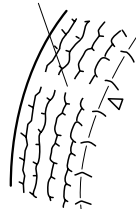

Chape usée

Le remplacement d'un pneu usé irrégulièrement est nécessaire avant que le témoin d'usure n'apparaisse en travers de la chape.

## Entretien réalisable par le propriétaire

### ▼ Roue de secours à usage temporaire

Vérifier la roue de secours temporaire au moins une fois par mois, pour qu'elle soit toujours correctement gonflée et rangée. La roue de secours à usage temporaire est plus facile à manipuler en raison de sa construction. Elle est plus légère et plus petite qu'une roue conventionnelle et ne doit être utilisée qu'en cas d'urgence et sur une distance limitée.

N'utiliser la roue de secours que le temps nécessaire à la réparation de la roue normale, réparation qui doit être faite dès que possible.

Garder la pression de gonflage à 420 kPa (4,2 kgf/cm<sup>2</sup> ou bar, 60 psi).

#### ATTENTION

- Ne pas monter de pneu à neige ou normal sur la jante de la roue de secours à usage temporaire. Ces pneus ne s'adapteront pas et cela risque d'endommager la jante et le pneu.
- La durée de vie de la surface de roulement de cette roue est d'environ 5.000 km (3.000 milles). Cela varie selon les conditions de la route et de la façon dont on conduit.
- L'utilisation de la roue de secours à usage temporaire doit être limitée, cependant, si le témoin d'usure apparaît en travers de la chape, remplacer cette roue par une roue de secours temporaire du même type (page 8-32).

### ▼ Remplacement d'une roue

#### PRUDENCE

##### Utilisation de roues de dimensions non spécifiées:

*L'utilisation de roues de dimensions non spécifiées pour ce véhicule est dangereuse. Cela peut affecter le freinage et la conduite, ce qui peut causer une perte de contrôle du véhicule et un accident. N'utiliser que des roues de dimensions correctes sur ce véhicule.*

#### ATTENTION

Une roue de dimension autre que celle spécifiée peut affecter:

- L'ajustement du pneu
- La durée de vie de la roue et du roulement de roue
- La garde au sol
- L'espace nécessaire à la chaîne
- L'indication du compteur de vitesse
- L'alignement des phares
- La hauteur des pare-chocs
- Le différentiel autobloquant

## Entretien réalisable par le propriétaire

---

En cas de remplacement d'une roue, veiller à ce que la roue neuve soit équivalente en diamètre, en largeur de jante et en déport à la roue d'origine.

Un équilibrage correct des roues offre un meilleur confort de conduite et réduit l'usure des pneus. Des roues déséquilibrées peuvent causer des vibrations et entraîner une usure irrégulière des pneus.

# Entretien réalisable par le propriétaire

## Ampoule

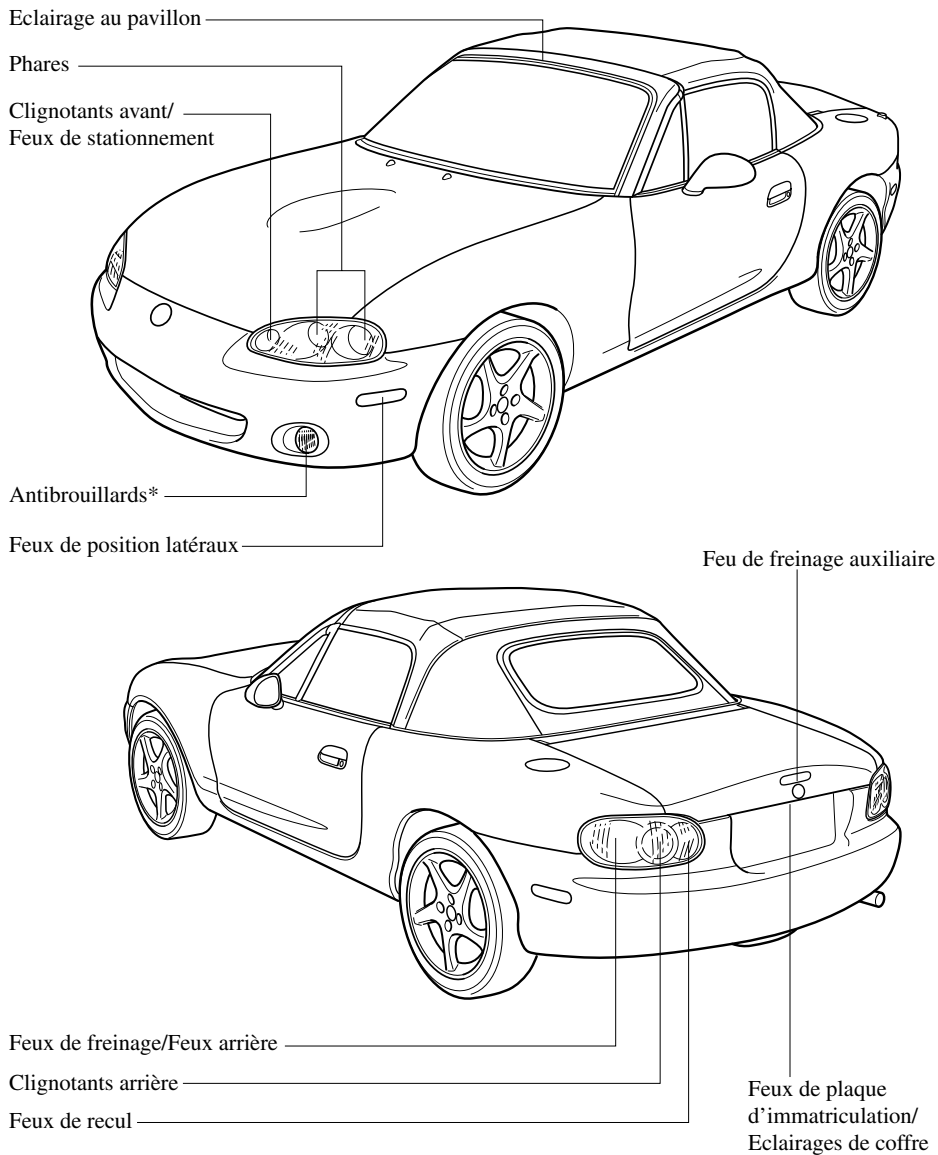

## Entretien réalisable par le propriétaire

Les phares et les antibrouillards de ce véhicule possèdent des ampoules halogènes pouvant être remplacées.

### PRUDENCE

#### Manipulation des ampoules halogènes:

*Si une ampoule halogène se casse, cela est dangereux. Ces ampoules contiennent du gaz sous pression. Si une ampoule se casse, elle explosera et les éclats de verre peuvent causer de graves blessures. Si le verre de l'ampoule est touché avec les mains nues, l'huile naturelle du corps peut faire que l'ampoule surchauffe et explose lorsqu'elle est allumée. Ne jamais toucher le verre de l'ampoule avec les mains nues et toujours porter des lunettes de sûreté lors de la manipulation ou lorsque l'on travaille près d'ampoules halogènes.*

#### Les enfants et les ampoules halogènes:

*Le fait de jouer avec une ampoule halogène est dangereux. Si l'ampoule tombe ou si elle se casse, cela peut causer de graves blessures. Toujours garder les ampoules halogènes hors de la portée des enfants.*

### ▼ Remplacement des ampoules d'éclairages extérieurs

#### Remplacement d'une ampoule de phare

1. S'assurer que le contact est coupé et que l'interrupteur de phares soit coupé.
2. Ouvrir le capot et localiser les ampoules de feux de route et de croisement à l'arrière du corps de phare. L'ampoule côté extérieur est l'ampoule de feu de croisement, et celle du côté intérieur est l'ampoule de feu de route (page 8-35).
3. Tourner l'ensemble douille et ampoule dans le sens contraire des aiguilles d'une montre et le retirer en maintenant le couvercle de douille en caoutchouc en place. Retirer prudemment l'ampoule de phare de la douille du réflecteur en la tirant doucement en un mouvement rectiligne.
4. Débrancher l'ampoule du connecteur électrique en appuyant sur la languette du connecteur avec un doigt et en tirant l'ampoule vers le haut.

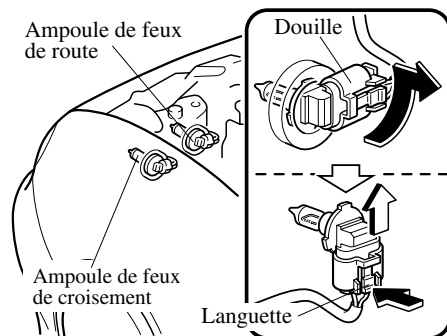

5. Installer dans l'ordre inverse du retrait.

# Entretien réalisable par le propriétaire

## REMARQUE

Utiliser le protecteur et l'emballage de la nouvelle ampoule pour mettre au rebut, hors de portée des enfants, l'ancienne ampoule.

## Remplacement des ampoules d'antibrouillard\*

Dû à la complexité et à la difficulté de l'opération, le remplacement des ampoules doit être confié à un concessionnaire agréé Mazda.

## Clignotants avant/Feux de stationnement

1. Tourner l'ensemble douille et ampoule dans le sens contraire des aiguilles d'une montre et le retirer.
2. Retirer l'ampoule en la poussant légèrement vers l'intérieur, puis en la tournant dans le sens contraire des aiguilles d'une montre.

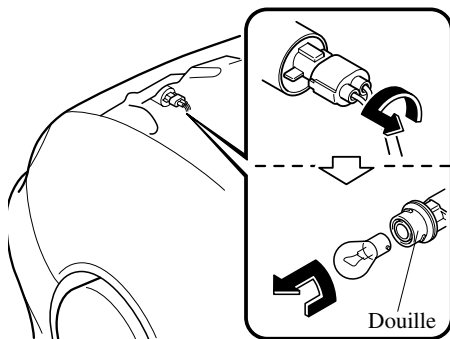

3. Installer dans l'ordre inverse du retrait.

## Feux de position latéraux

1. Retirer les vis à l'aide d'un tournevis Phillips et retirer l'unité de feu de position latéral.
2. Tourner l'ensemble douille et ampoule dans le sens contraire des aiguilles d'une montre et le retirer.
3. Débrancher l'ampoule de la douille.

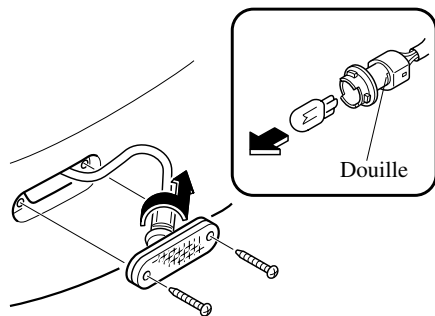

4. Installer dans l'ordre inverse du retrait.

# Entretien réalisable par le propriétaire

## Feux de freinage/Feux arrière, Clignotants arrière, Feux de recul

1. Tirer la section centrale de la pièce de retenue en plastique et retirer les pièces de retenue, puis ouvrir partiellement la garniture d'extrémité du coffre.

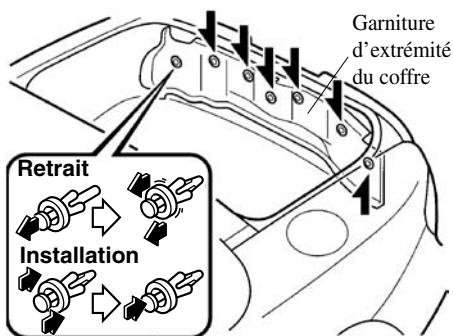

2. Tourner l'ensemble douille et ampoule dans le sens contraire des aiguilles d'une montre et le retirer.
3. Débrancher l'ampoule de la douille.

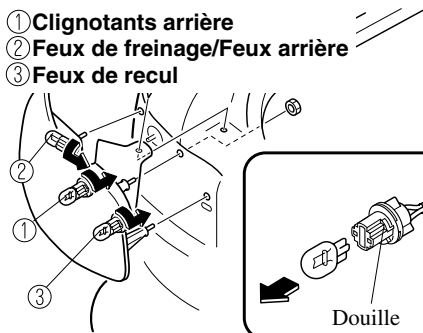

4. Installer dans l'ordre inverse du retrait.

## Feu de freinage auxiliaire

1. Tourner l'ensemble douille et ampoule dans le sens contraire des aiguilles d'une montre et le retirer.
2. Retirer l'ampoule en la poussant légèrement vers l'intérieur, puis en la tournant dans le sens contraire des aiguilles d'une montre.

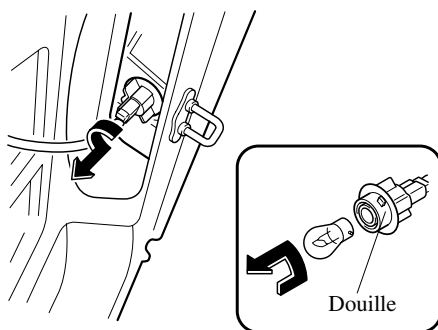

3. Installer dans l'ordre inverse du retrait.

## Feux de plaque d'immatriculation/ Eclairages de coffre

1. Faire coulisser l'unité comme illustré pour la retirer.
2. Tourner l'ensemble douille et ampoule dans le sens contraire des aiguilles d'une montre et le retirer.



3. Débrancher l'ampoule de la douille.

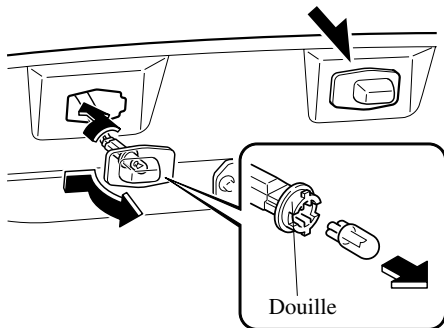

4. Installer dans l'ordre inverse du retrait.

### ▼ Remplacement des ampoules d'éclairages intérieurs

#### Eclairage au pavillon

1. Insérer un tournevis à tête plate enveloppé d'un chiffon, pour éviter d'endommager la garniture, dans l'éclairage supérieur comme illustré, puis retirer le couvercle.
2. Débrancher l'ampoule en la tirant.

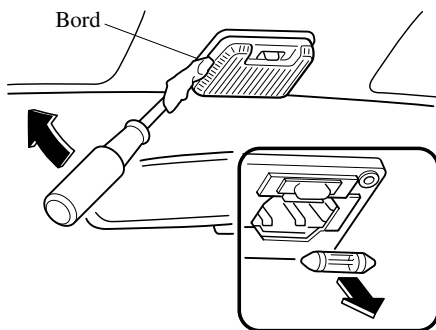

3. Installer dans l'ordre inverse du retrait.

## Fusibles

Le circuit électrique du véhicule est protégé par des fusibles.

Si un des feux, accessoires ou commandes ne fonctionne pas, vérifier la protection du circuit relié. Si un fusible est fondu, le filament se trouvant à l'intérieur sera coupé.

Si le même fusible fond de nouveau, ne pas utiliser ce système et s'adresser à un concessionnaire agréé Mazda dès que possible.

### ▼ Remplacement d'un fusible

#### Remplacement des fusibles sur le côté du conducteur

Si un circuit électrique ne fonctionne pas, vérifier en premier les fusibles du côté du conducteur.

1. Couper le contact et mettre tous les interrupteurs hors fonction.
2. Ouvrir le couvercle de la boîte à fusibles.

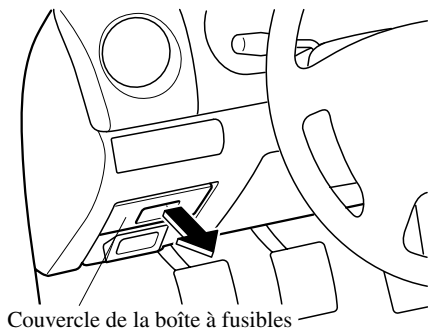

## Entretien réalisable par le propriétaire

3. Tirer le fusible droit à l'aide de l'outil de retrait fourni dans la boîte à fusibles.

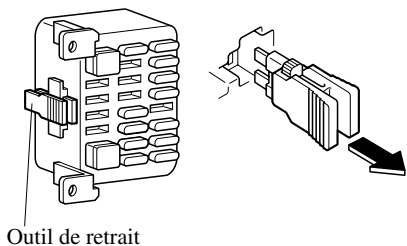

4. Vérifier le fusible et le remplacer s'il est fondu.

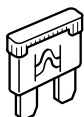

Normal



Fondu

5. Enfoncer un fusible neuf de même valeur, et s'assurer qu'il est bien installé. Sinon le faire installer par un concessionnaire agréé Mazda. Si un fusible de rechange n'est pas disponible, utiliser un fusible de même valeur, d'un circuit non nécessaire à la conduite du véhicule, comme le fusible RADIO.

### ⚠ ATTENTION

Toujours remplacer un fusible par un de la même valeur. Sinon cela risque d'endommager le circuit électrique.

#### Remplacement des fusibles sous le capot

Si les phares ou d'autres composants électriques ne fonctionnent pas et que les fusibles se trouvant dans l'habitacle sont corrects, vérifier le porte-fusibles situé dans le compartiment moteur. Si un des fusibles est fondu, il doit être remplacé. Suivre les étapes suivantes:

1. Couper le contact et mettre tous les interrupteurs hors fonction.
2. Retirer le couvercle du porte-fusibles.

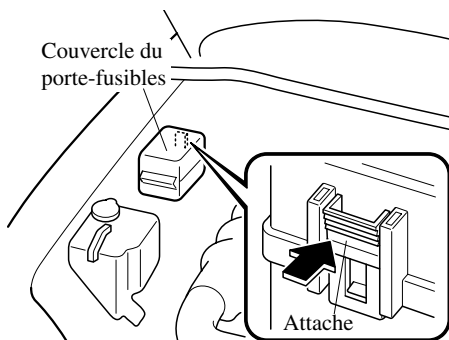

# Entretien réalisable par le propriétaire

3. Si un des fusibles est fondu, le remplacer par un **de même valeur**.

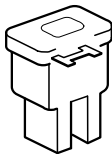

Normal

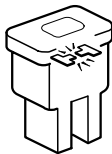

Fondu

## REMARQUE

Pour remplacer le fusible MAIN, s'adresser à un concessionnaire agréé Mazda (page 8-42).

# Entretien réalisable par le propriétaire

## ▼ Description des panneaux à fusibles

### Porte-fusibles (Compartiment moteur)

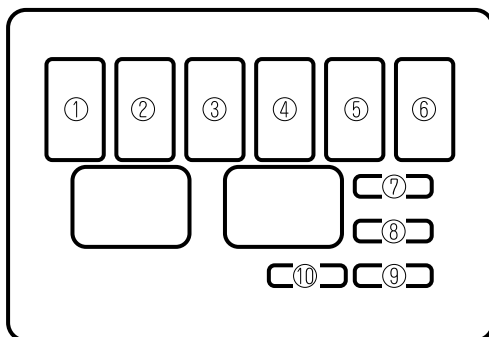

| DESCRIPTION |          | VALEUR D'AMPERAGE | CIRCUIT PROTEGE  |
|-------------|----------|-------------------|--|
| 1           | HEAD     | 40A               | Phares, dégivreur de lunette arrière, antenne automatique                                |
| 2           | FUEL INJ | 30A               | Injection de carburant   |
| 3           | MAIN     | 100A              | Pour la protection de tous les circuits  |
| 4           | IG KEY   | 60A               | Tous les circuits reliés à l'allumage  |
| 5           | BLOWER   | 30A               | Moteur de soufflante   |
| 6           | FAN      | 30A* <sup>1</sup> | Ventilateur de refroidissement, ventilateur de refroidissement additionnel (climatiseur) |
|             |          | 40A* <sup>2</sup> |  |
| 7           | BTN 1    | 30A               | Feux arrière, éclairage de tableau de bord   |
| 8           | BTN 2    | 20A               | Amplificateur audio *, clignotants   |
| 9           | ABS      | 20A               | Système d'antiblocage de frein *   |
| 10          | STOP     | 15A               | Feux de freinage, avertisseur, verrouillage de levier sélecteur                          |

\*<sup>1</sup> MX-5/miata

\*<sup>2</sup> MAZDASPEED MX-5

# Entretien réalisable par le propriétaire

## Boîte à fusibles (Côté conducteur)

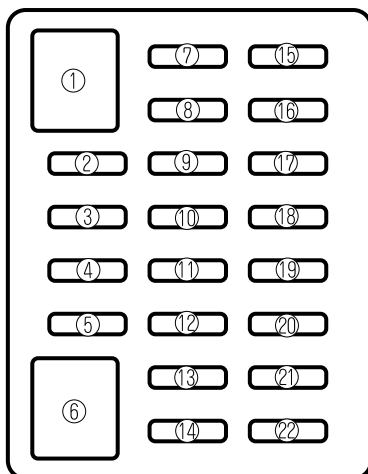

| DESCRIPTION |          | VALEUR D'AMPERAGE | CIRCUIT PROTEGE  |
|-------------|----------|-------------------|--|
| 1           | AD FAN*1 | 20A               | Moteur de ventilateur additionnel, embrayage magnétique                                  |
| 2           | HEAD.LH  | 15A               | Phares (Gauche)  |
| 3           | HEAD.RH  | 15A               | Phares (Droite)  |
| 4           | —        | —                 | —  |
| 5           | ST.SIG   | 7,5A              | Combiné d'instruments, régulateur de vitesse de croisière*                               |
| 6           | FAN*2    | 30A               | Ventilateur de refroidissement, ventilateur de refroidissement additionnel (climatiseur) |
| 7           | CIGAR    | 20A               | Allume-cigare  |
| 8           | RADIO    | 10A               | Audio*   |
| 9           | F.FOG    | 15A               | Antibrouillards*   |

| DESCRIPTION |        | VALEUR D'AMPERAGE | CIRCUIT PROTEGE  |
|-------------|--------|-------------------|--|
| 10          | TAIL   | 15A               | Feux arrière, feux de stationnement avant, feux de position latéraux |
| 11          | ENGINE | 15A               | Système de commande du moteur  |
| 12          | METER  | 15A               | Combiné d'instruments  |
| 13          | TURN   | 7,5A              | Clignotants  |
| 14          | A/B    | 10A               | Système de retenue supplémentaire, système d'antiblocage de frein*   |
| 15          | WIPER  | 20A               | Essie-glace et lave-glace de pare-brise                              |
| 16          | P.WIND | 30A               | Lève-vitre électrique  |

\*1 MX-5/miata

\*2 MAZDASPEED MX-5

# Entretien réalisable par le propriétaire

---

| DESCRIPTION |        | VALEUR D'AMPERAGE | CIRCUIT PROTEGE  |
|-------------|--------|-------------------|--|
| 17          | A/C    | 7,5A              | Climatiseur*   |
| 18          | HAZARD | 10A               | Clignotants  |
| 19          | D.LOCK | 10A               | Verrouillage électrique des portières*                         |
| 20          | AUDIO  | 20A               | Amplificateur audio*   |
| 21          | DEFOG  | 15A               | Dégivreur de lunette arrière                                   |
| 22          | ROOM   | 10A               | Eclairage intérieur, antenne automatique, avertisseurs sonores |

## Pour éviter les dommages à la peinture causés par l'environnement

Le procédé de peinture de votre Mazda incorpore les derniers développements techniques de composition et de méthodes d'application.

Cependant, si l'entretien correct n'est pas apporté, l'environnement peut affecter les propriétés protectrices de la peinture.

Ci-dessous sont indiqués quelques exemples de dommages possibles et des conseils sur comment les éviter.

### ▼ Dommages causés par les pluies acides ou les retombées chimiques

#### Apparition

Les polluants industriels et les émissions d'échappement des véhicules automobiles se mélangent dans l'air avec la pluie ou l'humidité pour former des retombées acides. Ces acides peuvent retomber sur le fini du véhicule. Lorsque l'eau s'évapore, la concentration de l'acide augmente et peut endommager le fini. Le plus longtemps cet acide reste sur la surface, plus élevés sont les risques de dommages.

#### Prévention

Il est nécessaire de laver et cirer le véhicule, suivant les instructions fournies dans cette section, pour protéger son fini. Ceci devrait être fait dès que l'on pense que des retombées acides se sont déposées sur le véhicule.

### ▼ Dommages causés par les excréments d'oiseaux, les insectes ou la sève d'arbre

#### Apparition

Les excréments d'oiseaux contiennent des acides. S'ils ne sont pas retirés, ils peuvent attaquer la couche transparente et de couleur de la peinture du véhicule.

Lorsque des insectes collent à la surface peinte et se décomposent, des composés corrosifs se forment. S'ils ne sont pas retirés, ils peuvent éroder la couche transparente et de couleur de la peinture du véhicule.

La sève d'arbre durcira et collera au fini. Si l'on essaie de retirer de la sève durcie, on risque de retirer de la peinture.

#### Prévention

Il est nécessaire de laver et cirer le véhicule, suivant les instructions fournies dans cette section, pour protéger son fini. Ceci devrait être fait dès que possible.

Les excréments d'oiseaux peuvent être retirés à l'aide d'une éponge douce et de l'eau. Si lors d'un voyage, une éponge n'est pas disponible, un mouchoir en papier mouillé peut aussi être utilisé. L'endroit nettoyé devrait être ciré suivant les instructions fournies dans cette section.

Les insectes et la sève d'arbre peuvent être retirés à l'aide d'une éponge douce et de l'eau ou d'un produit de nettoyage disponible dans le commerce.

On peut aussi couvrir l'endroit affecté, d'un journal mouillé, pendant une à deux heures. Retirer ensuite le journal et rincer à l'eau les débris restants.

## Soins à apporter

### ▼ Marques d'eau

#### Apparition

La pluie, le brouillard, l'humidité et même l'eau courante peut contenir des minéraux nuisibles, tel que du sel et des dépôts. Si de l'humidité contenant des minéraux se dépose sur le véhicule puis s'évapore, les minéraux se concentrent et durcissent pour former des ronds blancs. Ces ronds peuvent endommager le fini du véhicule.

#### Prévention

Il est nécessaire de laver et cirer le véhicule, suivant les instructions fournies dans cette section, pour protéger son fini. Ceci devrait être fait dès que l'on découvre des tâches d'eau sur le fini du véhicule.

### ▼ Ecaillage de la peinture

#### Apparition

L'écaillage de la peinture se produit lorsque des graviers projetés en l'air par les pneus d'autre véhicules retombent sur le véhicule.

#### Pour éviter l'écaillage de la peinture

Garder une distance adéquate entre ce véhicule et le véhicule que l'on suit, pour réduire les risques d'écaillage de la peinture dus à des projections de graviers.

#### REMARQUE

- La zone de risque d'écaillage de la peinture varie suivant la vitesse du véhicule. Par exemple, à 90 km/h (56 mi/h), la zone de risque d'écaillage de la peinture est de 50 mètres (164 pieds).
- Lorsqu'il fait froid, le fini du véhicule durcit. Ceci augmente les risques d'écaillage de la peinture.
- Un écaillage de la peinture peut entraîner la formation de rouille sur le véhicule Mazda. Pour éviter ceci, réparer les dommages à l'aide de peinture de retouche Mazda, tel qu'indiqué dans cette section. Sinon, la rouille peut s'étendre et entraîner des réparations coûteuses.



## Entretien extérieur

Toujours lire **toutes** les instructions mentionnées sur l'étiquette lors de l'utilisation de tout produit chimique de nettoyage ou de lustrage. Lire également tous les avertissements et remarques.

### ▼ Entretien du fini

#### Lavage

Pour protéger le fini contre la rouille et la détérioration, laver ce véhicule Mazda complètement et fréquemment, au moins une fois par mois, avec de l'eau tiède ou froide.

Si le véhicule n'est pas lavé correctement, la peinture risque d'être égratignée. Voici quelques exemples qui indiquent les situations où des égratignures peuvent se produire.

Des égratignures se produisent si:

- Le véhicule est lavé avant d'avoir rincé la poussière ou autre matière étrangère.
- Le véhicule est lavé avec un chiffon rêche, sec ou sale.
- Le véhicule est lavé dans un lave-auto automatique dont les brosses sont sales ou trop dures.
- Des nettoyeurs ou cires contenant des produits abrasifs sont utilisés.

#### REMARQUE

- Mazda ne peut pas être tenue responsable pour les égratignures causées par un lave-auto automatique ou par un lavage incorrect.
- Les égratignures seront plus évidentes sur des véhicules dont la peinture est sombre.

Pour réduire les égratignures de la peinture du véhicule:

- Rincer la poussière ou autre matière étrangère à l'eau tiède ou froide avant le lavage.
- Utiliser beaucoup d'eau tiède ou froide et un chiffon doux pour laver le véhicule. Ne pas utiliser de chiffon en nylon.
- Frotter sans appliquer de pression lors du lavage ou du séchage du véhicule.
- Ne laver le véhicule que dans un lave-auto dont les brosses sont bien entretenues.
- Ne pas utiliser de nettoyeurs ou cires contenant des produits abrasifs.

## Soins à apporter

### ATTENTION

- Ne pas utiliser de laine d'acier, de produits de nettoyage abrasifs ou de détergents puissants contenant des agents fortement alcalins ou caustiques sur les parties chromées ou en aluminium anodisé. Cela risque d'endommager la couche de protection et provoquer une décoloration ou une détérioration de la peinture.
- Pour éviter d'endommager l'antenne, la rétracter avant d'entrer dans un lave-auto ou de passer sous un obstacle bas.

Veiller à retirer le sel, la poussière, la boue et autre matière du dessous des ailes, et s'assurer que les trous d'évacuation des bords inférieurs des portières et panneaux de bas de caisse sont propres.

Les insectes, le goudron, la sève d'arbre, les excréments d'oiseaux, les retombées chimiques et toute autre accumulation peuvent endommager le fini s'ils ne sont pas retirés immédiatement. Lorsqu'un simple lavage à l'eau n'est pas efficace, utiliser un savon doux pour automobiles.

Rincer à fond le savon, à l'eau tiède ou froide. Ne pas laisser le savon sécher sur le fini.

Après avoir lavé le véhicule, le sécher à l'aide d'une peau de chamois propre pour éviter la formation de taches d'eau.

### PRUDENCE

**Conduite avec des freins mouillés:**  
*Le fait de conduire avec des freins mouillés est dangereux. Une distance d'arrêt plus longue ou le véhicule tirant d'un côté lors du freinage peut entraîner un accident grave. Une légère application sur les freins indiquera s'ils sont affectés par l'eau. Faire sécher les freins en conduisant à très basse vitesse et en appliquant les freins légèrement jusqu'à ce que le freinage soit de nouveau normal.*

### Cirage

Le véhicule doit être ciré si l'eau ne perle plus sur les surfaces peintes. Toujours laver et sécher le véhicule avant de le cirer. En plus de cirer la carrosserie, cirer les garnitures métalliques pour protéger leur lustre.

1. Utiliser une cire qui ne contient pas d'abrasifs. Sinon, elle risque de retirer la peinture et d'endommager les pièces métalliques brillantes.
2. Utiliser une cire naturelle de bonne qualité conçue pour les couleurs métalliques, mica ou uniformes.
3. Lors du cirage, appliquer une couche uniforme à l'aide de l'éponge fournie ou d'un chiffon doux.
4. Essuyer la cire à l'aide d'un chiffon doux.

**REMARQUE**

Lorsque l'on utilise un nettoyant pour retirer l'huile, le goudron ou autres, cela enlève aussi la cire. Cirer ces surfaces de nouveau, même si le véhicule ne nécessite pas de cirage.

**▼ Réparation des endommagements du fini**

Toute rayure profonde ou écaillage du fini doit être réparé au plus tôt. Tout métal exposé rouillera et cela entraînera des réparations majeures.

**⚠ ATTENTION**

Si ce véhicule Mazda est abîmé et nécessite que des panneaux métalliques soient réparés ou remplacés, s'assurer que l'atelier de réparation de carrosserie applique du produit antirouille à toutes les pièces, celles réparées ainsi que les neuves. Ceci pour éviter qu'elles ne rouillent.

**▼ Entretien des parties métalliques brillantes**

- Utiliser un produit de nettoyage pour retirer le goudron et les insectes. Ne jamais utiliser de couteau ou autre outil.
- Pour protéger les surfaces des pièces métalliques brillantes contre la corrosion, appliquer de la cire ou un produit de protection pour chromes et frotter jusqu'à ce que la surface brille.
- En hiver ou dans les régions côtières, recouvrir les parties métalliques brillantes d'une couche plus épaisse de cire ou de produit de préservation. Si nécessaire, enduire ces parties de gelée de pétrole non corrosive ou de tout autre produit protecteur.

**⚠ ATTENTION**

Ne pas utiliser de laine d'acier, de produits de nettoyage abrasifs ou de détergents puissants contenant des agents fortement alcalins ou caustiques sur les parties chromées ou en aluminium anodisé. Cela risque d'endommager la couche de protection et de provoquer une décoloration ou une détérioration de la finition.

## Soins à apporter

### ▼ Entretien du dessous de la carrosserie

Les produits chimiques et le calcium utilisés pour retirer la glace et la neige ainsi que les produits anti-poussière peuvent s'accumuler sur le dessous de la carrosserie. S'ils ne sont pas retirés, ils causeront une corrosion prématurée et la détérioration des pièces du dessous de la carrosserie, tel que les conduites d'alimentation, le châssis, le plancher et le système d'échappement, même si ces pièces sont recouvertes d'un produit antirouille.

Rincer le dessous de la carrosserie et des ailes avec de l'eau tiède ou froide à la fin de chaque hiver. Si possible, faire aussi cette opération une fois par mois.

Faire attention à ces endroits car il est difficile de voir la boue et la saleté qui s'y accumule. **Si la saleté accumulée est mouillée s'assurer de la retirer, sinon cela aura un effet contraire.**

Le bord inférieur des portières, les panneaux de bas de caisse et les poutres du châssis ont des trous d'évacuation d'eau qui doivent être gardés débouchés. L'eau qui s'y accumulerait fait rouiller le véhicule.

### PRUDENCE

**Conduite avec des freins mouillés:**  
*Le fait de conduire avec des freins mouillés est dangereux. Une distance d'arrêt plus longue ou le véhicule tirant d'un côté lors du freinage peut entraîner un accident grave. Une légère application sur les freins indiquera s'ils sont affectés par l'eau. Faire sécher les freins en conduisant à très basse vitesse et en appliquant les freins légèrement jusqu'à ce que le freinage soit de nouveau normal.*

**▼ Entretien des roues en aluminium**

Une couche protectrice est appliquée sur les roues en aluminium. Un entretien particulier est nécessaire pour protéger cette couche de finition.

**REMARQUE**

- Ne pas utiliser de nettoyant abrasif, de pâte à polir, de solvant ou de brosse métallique pour nettoyer les roues en aluminium. Ces moyens de nettoyage pourraient endommager la couche de finition.
- N'utiliser qu'un savon doux ou un détergent neutre et toujours utiliser une éponge ou un chiffon doux pour nettoyer les roues. Bien rincer avec de l'eau tiède ou froide. Aussi, s'assurer de nettoyer les roues après avoir circulé sur des routes poussiéreuses ou recouvertes de sel d'épandage. Ceci évite la corrosion.
- Éviter de laver le véhicule dans un lave-auto automatique qui utilise des brosses de lavage à haute vitesse ou des brosses dures.
- Si les roues en aluminium perdent de leur lustre, les cirer.

**▼ Entretien de la capote**

Un matériau spécial de haute qualité est utilisé pour la fabrication de la capote, cependant, un entretien incorrect peut causer le durcissement, l'encrassement et la perte de son lustre. L'entretenir tel qu'indiqué.

**Lavage**

Laver la capote avant qu'elle ne soit très sale. Si la saleté reste dessus trop longtemps cela risque de l'endommager.

1. Avant le lavage, retirer la poussière et autres particules avec une brosse souple.
2. Laver la capote avec un détergent synthétique neutre, de l'eau en abondance et une brosse douce.
3. La rincer à fond afin de retirer toute trace de savon.
4. L'essuyer avant que l'eau ne sèche dessus.
5. Attendre que la capote soit bien sèche avant de l'abaisser.

**⚠ ATTENTION**

- Les lave-auto automatiques et à haute pression risquent d'endommager la capote. Ne pas y laver le véhicule.
- Ne pas diriger l'eau directement là où la capote et la vitre se joignent, cela risque de mouiller l'intérieur du véhicule.

## Soins à apporter

### Apparence (Polyvinyle uniquement)

Appliquer un produit d'entretien une fois par mois sur la capote après le lavage et après l'avoir complètement séchée. Pour de meilleurs résultats, utiliser un produit à base d'eau pour cuir ou pour capote en vinyle. Ceci aidera à maintenir l'apparence et la condition du tissu de la capote.

#### ATTENTION

- Certains produits pour cuir risquent d'endommager la capote. Faire attention d'en choisir un approprié.
- En cas de doute, faire un essai sur une petite surface non visible de la capote.
- Ne pas appliquer de cire automobile sur la capote. Le cas échéant, la retirer à l'aide d'un produit de nettoyage pour cuir de bonne qualité.
- Toute application excessive ainsi qu'insuffisante risque d'endommager la capote. Suivre les instructions du fabricant. Ne pas trop dépasser les quantités et la périodicité préconisée!
- Après avoir appliqué du produit sur la capote, attendre qu'elle soit bien sèche avant de l'abaisser.

### ▼ Entretien du pavillon détachable\*

#### Lavage

Pour protéger le fini du pavillon détachable, n'utiliser qu'un chiffon doux ou une éponge pour le laver. Les insectes, le goudron, la sève d'arbre, les excréments d'oiseaux, les retombées chimiques et toute autre accumulation peuvent endommager le fini s'ils ne sont pas retirés immédiatement. Lorsqu'un simple lavage à l'eau n'est pas suffisant, utiliser un savon doux pour automobiles.

#### ATTENTION

- Ne pas laver le véhicule dans un lave-auto automatique.
- Ne pas utiliser de savon puissant, de détergent chimique ou d'eau chaude, et ne pas laver le pavillon détachable en plein soleil ou s'il est chaud.

Rincer à fond le savon, à l'eau tiède ou froide. Ne pas laisser le savon sécher sur le fini.

#### Cirage

Cirer le véhicule lorsque l'eau ne perle plus sur la peinture. Il doit être lavé et séché avant de procéder au cirage.

**⚠ ATTENTION**

- Le fait de retirer la poussière ou des saletés avec un chiffon sec risque de rayer le fini.
- Ne pas utiliser de cire abrasive. Cela risque d'endommager la couche de protection et provoquer une décoloration ou une détérioration de la peinture.

**REMARQUE**

Lorsque l'on utilise un nettoyeur pour retirer l'huile, le goudron ou autres, cela enlève aussi la cire. Cirer ces surfaces de nouveau.

**Entretien de l'habitacle****▼ Protection du tableau de bord**

Eviter que des solutions caustiques, tels que le parfum ou l'huile de toilette n'entrent en contact avec le tableau de bord qui en subirait des dommages ou une décoloration. Essuyer immédiatement tout produit renversé sur le tableau de bord.

**⚠ ATTENTION**

Ne pas utiliser de composés de glaçage.

Les composés de glaçage contiennent des ingrédients qui peuvent causer une décoloration, la formation de rides, de fissures et le pelage.

**▼ Nettoyage des garnitures de l'habitacle****Vinyle**

Retirer la poussière et les saletés avec une brosse à poils longs ou un aspirateur. Nettoyer les surfaces en vinyle avec un produit de nettoyage pour le cuir ou le vinyle.

## Soins à apporter

### Cuir\*

Le cuir naturel n'est pas uniforme. Il peut porter des cicatrices, des griffures et des rides. Le nettoyer avec un produit de nettoyage pour cuir ou un savon doux.

Si le cuir est mouillé par la pluie, éponger l'eau dès que possible et laisser sécher à l'ombre.

Si les sièges sont mouillés, éponger l'eau dès que possible avec un chiffon sec et les laisser sécher à l'ombre.

Si l'eau n'est pas époncée, cela causera un durcissement et un rétrécissement du cuir. Ne pas laisser d'objets en vinyle sur les sièges pendant de longues périodes car ils risquent de nuire à la souplesse et à la couleur du cuir.

### Tissu

Retirer la poussière et les saletés avec une brosse à poils longs ou un aspirateur.

Le nettoyer avec une faible solution de savon pour tapissages ou tapis. Retirer les taches fraîches avec un produit détachant pour tissus.

Entretien du tissu pour qu'il garde une apparence propre. Sinon, ses couleurs peuvent être affectées, il se salira facilement et ses propriétés ignifuges peuvent être réduites.

### ⚠ ATTENTION

L'utilisation de produits de nettoyage autres que ceux recommandés ou les procédés non décrits dans ce manuel peuvent affecter les propriétés ignifuges ou l'apparence du tissu.

### ▼ Nettoyage des ceintures abdominale-baudrier

Nettoyer la sangle avec une solution savonneuse appropriée pour garniture ou tapis. Suivre les instructions. Ne pas blanchir ou reteindre les sangles car cela pourrait réduire leur résistance.

Après avoir nettoyé les ceintures de sécurité, bien sécher les sangles et s'assurer qu'il ne reste aucune humidité avant de les rétracter.

### ⚠ PRUDENCE

***Ceintures de sécurité endommagées: L'utilisation de ceintures de sécurité endommagées est dangereuse. En cas de collision, des ceintures de sécurité endommagées ne fourniront pas une protection adéquate. Faire immédiatement remplacer par un concessionnaire agréé Mazda toute ceinture de sécurité endommagée.***

### ▼ Nettoyage des vitres de l'habitacle

Si les surfaces intérieures des vitres du véhicule sont sales, recouvertes d'une pellicule de graisse, d'huile ou de cire, les laver avec un produit de nettoyage pour vitres. Suivre les instructions fournies avec le produit.

### ⚠ ATTENTION

Ne pas gratter ou griffer l'intérieur de la lunette arrière. Cela peut endommager les filaments du dégivreur.



Informations importantes pour le client incluant les garanties et les accessoires.

|  |      |
|--|------|
| <b>Assistance à la clientèle</b> .....   | 9-2  |
| Assistance à la clientèle (Etats-Unis) .....   | 9-2  |
| Assistance à la clientèle (Canada) .....   | 9-3  |
| Assistance à la clientèle (Puerto Rico) .....  | 9-7  |
| <b>Importateur/Distributeurs Mazda</b> .....   | 9-8  |
| Importateur/Distributeur .....   | 9-8  |
| Distributeur régional .....  | 9-8  |
| <b>Garantie</b> .....  | 9-9  |
| Garanties applicables à ce véhicule Mazda .....  | 9-9  |
| Utilisation du véhicule en dehors des Etats-Unis .....                                 | 9-10 |
| Utilisation du véhicule en dehors du Canada .....                                      | 9-11 |
| Pièces et accessoires non originaux additionnels .....                                 | 9-12 |
| <b>Téléphones cellulaires</b> .....  | 9-13 |
| Avertissement concernant l'utilisation de téléphones<br>cellulaires .....              | 9-13 |
| <b>Système de classement uniforme de la qualité d'un pneu (indice<br/>UTQGS)</b> ..... | 9-14 |
| Système de classement uniforme de la qualité d'un pneu (indice<br>UTQGS) .....         | 9-14 |
| <b>Signalement des problèmes de sécurité</b> .....                                     | 9-16 |
| Signalement des problèmes de sécurité .....  | 9-16 |
| <b>Publications d'entretien</b> .....  | 9-17 |
| Publications d'entretien .....   | 9-17 |

## Assistance à la clientèle

---

### Assistance à la clientèle (Etats-Unis)

Votre satisfaction complète et permanente est notre affaire. Nous sommes ici pour vous servir. Tous les concessionnaires agréés Mazda possèdent les connaissances et l'outillage nécessaires pour maintenir votre véhicule en parfait état.

Si vous avez des questions ou des recommandations sur comment améliorer le service de votre véhicule Mazda ou le service offert par le personnel d'un concessionnaire Mazda, nous vous recommandons de suivre les étapes suivantes:

#### ▼ ETAPE 1: Adressez-vous à votre concessionnaire Mazda

Discutez de la situation avec un concessionnaire agréé Mazda. Ceci est l'approche la meilleure et la plus rapide pour régler un problème. Si votre problème n'a pas été réglé par le DEPARTEMENT DU SERVICE A LA CLIENTELE, le DEPARTEMENT DES VENTES, le DEPARTEMENT DU SERVICE ou le GERANT DES PIECES, veuillez alors contacter le DIRECTEUR GENERAL ou le PROPRIETAIRE de l'établissement.

#### ▼ ETAPE 2: Adressez-vous à Mazda Amérique du Nord

Si pour n'importe quelle raison vous avez encore besoin d'aide après avoir contacté la direction de votre concessionnaire, vous pouvez contacter Mazda Amérique du Nord d'une des trois manières suivantes.

**Visitez: [www.mazdausa.com](http://www.mazdausa.com)**

**Les réponses à beaucoup de questions, incluant comment localiser ou entrer en contact avec un concessionnaire Mazda local aux États-Unis, peuvent y être trouvées. Il est aussi possible d'envoyer un courriel à Mazda en cliquant sur le lien "Contact" du site Web.**

En téléphonant au: 1(800)222-5500

Par courrier à:

Attention: Assistance à la clientèle

Mazda North American Operations

7755 Irvine Center Drive

Irvine, CA 92618-2922

P.O. Box 19734

Irvine, CA 92623-9734

Afin que nous puissions vous servir efficacement et immédiatement, veuillez nous fournir l'information suivante:

1. Votre nom, adresse et numéro de téléphone.
2. L'année et le modèle du véhicule.
3. Le numéro d'identification du véhicule (17 caractères, indiqué sur votre preuve d'enregistrement et situé dans le coin supérieur du tableau de bord, du côté passager).
4. Date d'achat et kilométrage actuel.
5. Le nom et l'emplacement du concessionnaire.
6. Votre ou vos questions.

Si vous demeurez en dehors des Etats-Unis, veuillez contacter le distributeur Mazda le plus proche.

## Assistance à la clientèle (Canada)

### ▼ Processus de révision “satisfaction-client”

Votre entière satisfaction est des plus importante pour Mazda. Tous les concessionnaires agréés Mazda possèdent les connaissances et l’outillage nécessaires pour maintenir votre véhicule en parfait état. D’après notre expérience, toute question, problème ou plainte concernant le fonctionnement de votre Mazda ou toute autre transaction de service en général sont le plus efficacement réglés par votre concessionnaire. Si la procédure normale du concessionnaire ne suffit pas à vous donner satisfaction, nous vous recommandons de suivre les étapes suivantes:

### ▼ ÉTAPE 1: Adressez-vous à votre concessionnaire Mazda

Expliquez votre problème à un membre de la direction du concessionnaire. Si le problème a déjà été présenté au gérant du service, entrez en contact avec le propriétaire ou le gérant général de l’établissement.

### ▼ ÉTAPE 2: Adressez-vous au bureau régional Mazda

Si vous nécessitez plus d’aide, demandez au gérant du service du concessionnaire de vous mettre en contact avec le représentant local de Mazda pour le service. Ou contactez le bureau régional de Mazda Canada Inc. pour de tels arrangements. L’adresse et le numéro de téléphone des bureaux régionaux sont indiqués (page 9-6).

### ▼ ÉTAPE 3: Adressez-vous au département des relations publiques de Mazda

Si vous n’êtes pas complètement satisfait, contactez le département des relations publiques, Mazda Canada Inc., 305 Milner Avenue, Suite 400, Scarborough, Ontario M1B 3V4 Canada, Tél.: 1 (800) 263-4680.

Donnez-leur les renseignements suivants:

1. Votre nom, adresse et numéro de téléphone.
2. L’année et le modèle du véhicule.
3. Le numéro d’identification du véhicule (VIN). Voir les pages “Étiquettes d’informations sur le véhicule” de la section 10 de ce manuel pour l’emplacement de ce numéro.
4. La date d’achat.
5. Le kilométrage actuel.
6. Le nom et l’adresse de votre concessionnaire.
7. La nature de votre problème et/ou la cause de votre insatisfaction.

## Assistance à la clientèle

---

Le département, en collaboration avec le représentant local de Mazda pour le service, examinera le cas pour déterminer si toutes les mesures ont été prises pour vous donner satisfaction.

Vous devez néanmoins reconnaître que pour résoudre des problèmes au niveau du service, il faut recourir dans la plupart des cas aux installations, personnel et outillage de votre concessionnaire Mazda. Nous vous prions donc de suivre dans l'ordre indiqué, les trois étapes mentionnées ci-dessus de manière à obtenir les meilleurs résultats possibles.

### ▼ Programme médiation/arbitrage

Il peut y avoir des cas où le client peut ne pas obtenir satisfaction par le Programme satisfaction client de Mazda. Si après avoir suivi toutes les étapes indiquées dans ce manuel, votre problème n'est toujours pas résolu, vous avez un autre recours.

Mazda Canada Inc. participe à un programme d'arbitrage administré par le Programme d'Arbitrage pour les véhicules automobiles du Canada (PAVAC). Le PAVAC vous indiquera comment votre problème peut être revu et résolu par un arbitre dans le cadre d'un arbitrage dont la décision sera définitive pour tous.

Votre complète satisfaction est le but de Mazda Canada Inc. et de nos concessionnaires. La participation de Mazda au PAVAC est une contribution envers ce but. Le PAVAC est un service gratuit. Les résultats de PAVAC sont rapides, équitables et finaux car la décision rendue est définitive pour vous, le client et pour Mazda Canada Inc.

## ▼ Programme d'Arbitrage pour les véhicules automobiles du Canada (PAVAC)

Si un problème particulier se présente pour lequel le client et Mazda, et/ou un de ses concessionnaires ne peuvent pas atteindre une solution (acceptable par tous les intéressés), le client peut requérir les services offerts par le Programme d'Arbitrage pour les véhicules automobiles du Canada (PAVAC).

Le PAVAC utilise les services d'Administrateurs Provinciaux pour assister les clients avec le programme et la préparation de leur audience d'arbitrage. Cependant, avant de vous adresser au PAVAC, vous devez suivre les étapes de résolution de différends, décrites précédemment, proposées par le manufacturier.

Le PAVAC est effectif dans toutes les provinces et territoires.

Les clients qui désirent obtenir de plus amples renseignements sur le Programme devraient s'adresser à l'Administrateur Provincial au 1 (800) 207-0685, ou en contactant le Bureau du Programme d'Arbitrage pour les véhicules automobiles du Canada à l'adresse suivante:

Programme d'Arbitrage pour les véhicules automobiles du Canada  
235 Yorkland Boulevard, Suite 300  
North York, Ontario  
M2J 4Y8  
<http://camvap.ca>

Les Administrateurs Provinciaux locaux peuvent être contactés aux numéros indiqués ci-dessous:

| Province/Territoire                          | Numéro du PAVAC  |
|--|------------------|
| Colombie Britannique et Territoires du Yukon | 1 (800) 207-0685 |
| Alberta et Territoires du Nord-Ouest         | 1 (800) 207-0685 |
| Saskatchewan                                 | 1 (800) 207-0685 |
| Manitoba                                     | 1 (800) 207-0685 |
| Ontario                                      | 1 (800) 207-0685 |
| Canada Atlantique                            | 1 (800) 207-0685 |
| Quebec                                       | 1 (800) 207-0685 |

## Assistance à la clientèle

---

### ▼ Bureaux régionaux

| <b>BUREAUX REGIONAUX</b>  | <b>ZONES COUVERTES</b>   |
|---|--|
| <p>MAZDA CANADA INC.<br/>                     REGION DE L'OUEST<br/>                     8171 ACKROYD ROAD<br/>                     SUITE 2000<br/>                     RICHMOND B.C.<br/>                     V6X 3K1<br/>                     (604) 303-5670</p>                    | <p>ALBERTA,<br/>                     COLOMBIA BRITANNIQUE,<br/>                     MANITOBA,<br/>                     SASKATCHEWAN,<br/>                     YUKON</p>                    |
| <p>MAZDA CANADA INC.<br/>                     REGION CENTRALE/ATLANTIQUE<br/>                     305 MILNER AVENUE,<br/>                     SUITE 400,<br/>                     SCARBOROUGH, ONTARIO<br/>                     M1B 3V4<br/>                     1 (800) 263-4680</p> | <p>ONTARIO,<br/>                     NOUVEAU BRUNSWICK,<br/>                     NOUVELLE ECOSSE,<br/>                     ILE DU PRINCE EDOUARD,<br/>                     TERRE-NEUVE</p> |
| <p>MAZDA CANADA INC.<br/>                     QUEBEC REGION<br/>                     6111 ROUTE TRANS<br/>                     CANADIENNE<br/>                     POINTE CLAIRE, QUEBEC<br/>                     H9R 5A5<br/>                     (514) 694-6390</p>                 | <p>QUEBEC</p>  |

## Assistance à la clientèle (Puerto Rico)

Votre satisfaction complète et permanente est notre affaire. C'est pourquoi tous les concessionnaires agréés Mazda possèdent les connaissances et l'outillage nécessaires pour maintenir votre véhicule en parfait état.

Si vous avez des questions ou des recommandations sur comment améliorer le service de votre véhicule Mazda ou le service offert par le personnel d'un concessionnaire Mazda, nous vous recommandons de suivre les étapes suivantes:

### ▼ ÉTAPE 1

Discutez de la situation avec un concessionnaire agréé Mazda. Ceci est l'approche la meilleure et la plus rapide pour régler un problème. Si votre problème n'a pas été réglé par le DEPARTEMENT DU SERVICE A LA CLIENTELE, le DEPARTEMENT DES VENTES, le DEPARTEMENT DU SERVICE ou le GERANT DES PIECES, veuillez alors contacter le DIRECTEUR GENERAL ou le PROPRIETAIRE de l'établissement.

### ▼ ÉTAPE 2

Si après avoir suivi l'ÉTAPE 1, vous pensez avoir besoin d'une assistance supplémentaire, veuillez contacter le représentant local de Mazda (indiqué à la page suivante).

Veuillez nous fournir l'information suivante:

1. Votre nom, adresse et numéro de téléphone.
2. L'année et le modèle du véhicule.
3. Le numéro d'identification du véhicule (17 caractères, indiqué sur votre preuve d'enregistrement et situé dans le coin supérieur du tableau de bord, du côté passager).
4. Date d'achat et kilométrage actuel.
5. Le nom et l'emplacement du concessionnaire.
6. Votre ou vos questions.

## Importateur/Distributeurs Mazda

---

### Importateur/Distributeur

#### ▼ ETATS-UNIS

##### **Mazda North American Operations**

7755 Irvine Center Drive

Irvine, CA 92618-2922 U.S.A.

P.O. Box 19734

Irvine, CA 92623-9734 U.S.A.

Tél.: 1 (800) 222-5500 (aux États-Unis)

(949) 727-1990 (de l'extérieur des États-Unis)

### Distributeur régional

#### ▼ CANADA

##### **Mazda Canada Inc.**

305 Milner Avenue, Suite 400

Scarborough, Ontario M1B 3V4 Canada

Tél.: 1 (800) 263-4680 (au Canada)

(416) 609-9909 (de l'extérieur du Canada)

#### ▼ PUERTO RICO

##### **Plaza Motors Corp. (Mazda de Puerto Rico)**

P.O. Box 362722, San Juan, Puerto Rico

00936-2722

Tél.: (787) 641-9300

#### ▼ GUAM

##### **Triple J Motors**

157 South Marine Drive, Tamuning,

GUAM 96911 USA

P.O. Box 6066 Tamuning, Guam 96931

Tél.: (671) 649-6555

#### ▼ SAIPAN

##### **Pacific International Marianas, Inc. (d.b.a. Midway Motors)**

P.O. Box 887 Saipan, MP 96950

Tél.: (670) 234-7524

##### **Triple J Saipan, Inc.**

(d.b.a. Triple J Motors)

P.O. Box 500487 Saipan, MP 96950-0487

Tél.: (670) 234-7133/3051

#### ▼ AMERICAN SAMOA

##### **Polynesia Motors, Inc.**

P.O. Box 1120, Pago Pago, American

Samoa 96799

Tél.: (684) 699-9347



## Garanties applicables à ce véhicule Mazda

- Garantie limitée des véhicules neufs
- Garantie limitée des pièces majeures du distributeur (Canada uniquement)
- Garantie limitée du système de protection pour la sécurité
- Garantie limitée contre les perforations
- Garantie fédérale du système antipollution (Etats-Unis uniquement)
  - Garantie contre les défauts du système antipollution
  - Garantie de l'efficacité du système antipollution
- Garantie de la Californie du système antipollution (Etats-Unis uniquement)
- Garantie du système antipollution (Canada uniquement)
- Garantie limitée des pièces de remplacement et accessoires
- Garantie des pneus

### REMARQUE

Les informations détaillées concernant la garantie sont fournies avec ce véhicule Mazda.

## Garantie

---

### Utilisation du véhicule en dehors des Etats-Unis

La loi américaine requiert que les véhicules automobiles soient conformes aux réglementations concernant les gaz d'échappement et les normes de sécurité. Dès lors, les véhicules construits pour le marché américain peuvent être différents de ceux vendus dans d'autres pays.

Ceci peut faire que, dans un autre pays, votre véhicule ne puisse pas toujours recevoir un entretien adéquat. Par conséquent, il est recommandé de NE PAS utiliser ce véhicule Mazda en dehors des Etats-Unis. Cependant, en cas de déménagement permanent au Canada, les véhicules Mazda construits pour les Etats-Unis sont éligibles à l'exportation au Canada après des modifications au véhicule pour le rendre conforme aux exigences de la Loi sur la sécurité automobile du Canada.

|   |
|---|
| <b>REMARQUE</b>   |
| Ceci s'applique à une situation où l'importation/exportation est permanente et ne concerne pas les visiteurs temporaires. |

Les problèmes suivants peuvent se présenter si le véhicule est utilisé à l'extérieur des Etats-Unis:

- Le carburant approprié peut ne pas être disponible. Les carburants au plomb ou à faible indice d'octane utilisés localement peuvent entraîner un mauvais fonctionnement du véhicule et endommager le système antipollution et le moteur.
- Il peut manquer de centres de réparations, d'outils, d'équipements et de pièces de remplacement appropriés.

Se référer au Livret de garantie, pour plus d'informations.

## Utilisation du véhicule en dehors du Canada

La loi Canadienne requiert que les véhicules automobiles soient conformes aux réglementations concernant les gaz d'échappement et les normes de sécurité. Dès lors, les véhicules construits pour le marché canadien peuvent être différents de ceux vendus dans d'autres pays.

Ceci peut faire que, dans un autre pays, votre véhicule ne puisse pas toujours recevoir un entretien adéquat. Par conséquent, il est recommandé de NE PAS utiliser ce véhicule Mazda en dehors du Canada. Cependant, en cas de déménagement permanent aux Etats-Unis, les véhicules Mazda construits pour le Canada sont éligibles à l'exportation aux Etats-Unis après des modifications au véhicule pour le rendre conforme aux exigences de la FMVSS (Federal Motor Vehicle Safety Standards) aux Etats-Unis.

### REMARQUE

Ceci s'applique à une situation où l'importation/exportation est permanente et ne concerne pas les visiteurs temporaires.

Les problèmes suivants peuvent se présenter si le véhicule est utilisé à l'extérieur du Canada:

- Le carburant approprié peut ne pas être disponible. Les carburants au plomb ou à faible indice d'octane utilisés localement peuvent entraîner un mauvais fonctionnement du véhicule et endommager le système antipollution et le moteur.
- Il peut manquer de centres de réparations, d'outils, d'équipements et de pièces de remplacement appropriés.

Se référer au Livret de garantie, pour plus d'informations.

## Garantie

### Pièces et accessoires non originaux additionnels

Des pièces et accessoires non originaux additionnels pour véhicules Mazda sont disponibles dans certains magasins.

Ils peuvent être montés sur ce véhicule, mais ils ne sont pas approuvés par Mazda pour une utilisation sur des véhicules Mazda. L'installation de pièces et accessoires non originaux additionnels peut affecter les performances du véhicule ou les systèmes pour la sécurité; la garantie Mazda ne couvrira pas ces problèmes. Avant d'installer toute pièce ou accessoire non original additionnel, consulter un concessionnaire agréé Mazda.

### **PRUDENCE**

#### **Installation de pièces et accessoires non originaux additionnels:**

*L'installation de pièces et accessoires non originaux additionnels est dangereuse. Des pièces ou accessoires qui ne sont pas bien conçus peuvent affecter les performances du véhicule ou les systèmes pour la sécurité. Ceci peut causer un accident ou augmenter les risques de blessures en cas d'accident. Consulter un concessionnaire agréé Mazda avant d'installer toute pièce ou accessoire non original.*

#### **Accessoires électriques et électroniques additionnels:**

*Toute sélection ou installation incorrecte de pièces et accessoires non originaux additionnels ou l'installation par une personne non qualifiée est dangereuse. Des systèmes vitaux peuvent être endommagés, causant le calage du moteur, l'activation du coussin d'air (SRS), l'inactivation de l'ABS, ou un incendie dans le véhicule. Dès lors, faire très attention lors de la sélection et de l'installation d'accessoires additionnels, comme des téléphones, des émetteurs/récepteurs radio, des systèmes de son et des systèmes d'alarme pour voiture.*

Mazda n'assume aucune responsabilité pour mort, blessures ou frais qui peuvent résulter de l'installation de pièce ou accessoire non original.

**Avertissement concernant l'utilisation de téléphones cellulaires** **PRUDENCE****Utilisation d'un téléphone cellulaire ou autre appareil par le conducteur:**

*L'utilisation d'appareils comme un téléphone cellulaire, un ordinateur, une radio portable, un dispositif de système de positionnement global ou autre appareil, par le conducteur, pendant la conduite est dangereux. La composition d'un numéro sur un téléphone cellulaire pendant la conduite occupe aussi les mains du conducteur.*

*L'utilisation de ces appareils causera une perte de concentration à la route par le conducteur et peut causer un accident grave. Si un passager ne peut utiliser l'appareil, se garer dans un endroit sécurisé avant l'utilisation. Si l'utilisation d'un téléphone cellulaire est absolument nécessaire malgré cet avertissement, utiliser un système mains-libres pour avoir les mains disponibles pour la conduite du véhicule. Ne jamais utiliser de téléphone cellulaire ou autre appareil pendant la conduite, et se concentrer plutôt sur la conduite qui requiert toute l'attention du conducteur.*

*Prière de respecter la réglementation locale applicable concernant l'utilisation d'équipement de communication dans le véhicule.*

## Système de classement uniforme de la qualité d'un pneu (indice UTQGS)

### Système de classement uniforme de la qualité d'un pneu (indice UTQGS)

Cette information s'applique au système de classement des pneus conçu par la National Highway Traffic Safety Administration (NHTSA) des États-Unis, pour le classement des pneus suivant l'usure de la bande de roulement, l'adhérence et la température d'opération du pneu.

#### ▼ Usure de la bande de roulement

L'indice d'usure de la bande de roulement est basé sur le taux d'usure d'un pneu mis à l'essai dans des conditions spécifiques sur un circuit routier répondant aux normes gouvernementales. Si, par exemple, un pneu a un indice d'usure de 150, il s'usera 1,5 fois plus lentement qu'un pneu qui affiche un indice de 100.

Les performances relatives du pneu dépendent des conditions qui prévalaient lors de l'essai et peuvent varier sensiblement selon les habitudes de conduite, l'entretien, les conditions routières et le climat.

#### ▼ Adhérence (AA, A, B, C)

Les indices d'adhérence sont, du plus élevé au plus bas, AA, A, B, C. Ces indices représentent la capacité du pneu d'effectuer un arrêt complet sur une chaussée mouillée, telle que mesurée dans des conditions spécifiques sur des surfaces de route en asphalte et en ciment répondant aux normes gouvernementales. Un pneu portant l'indice C peut avoir une mauvaise performance d'adhérence.

### **PRUDENCE**

*L'indice d'adhérence assigné à ce pneu est basé sur des essais d'adhérence au freinage (en ligne droite) et n'incluent pas les caractéristiques d'accélération, dans les virages, d'aquaplanage ou de limite de traction.*

#### ▼ Température (A, B, C)

Les indices de température A (le meilleur), B et C représentent la résistance du pneu à la génération de chaleur et à sa capacité de dissipation de chaleur lorsque testé dans des conditions spécifiques en laboratoire sur une roue d'essai.

Des températures élevées pendant de longues durées peuvent causer la dégénération du matériau du pneu et réduire la durée de vie du pneu, et des températures excessives peuvent entraîner la défaillance soudaine du pneu.

L'indice C correspond au niveau de performance requis des pneus de véhicules de promenade suivant le Federal Motor Vehicle Safety Standard No. 109. Les indices A et B représentent des niveaux plus élevés de performance sur la roue d'essai en laboratoire, que le niveau minimum requis par la loi.

# Système de classement uniforme de la qualité d'un pneu (indice UTQGS)

## ⚠ PRUDENCE

*L'indice de température pour ce pneu est établi sur un pneu correctement gonflé et non surchargé. Une vitesse excessive, le sous-gonflage ou une charge excessive que ce soit séparément ou ensembles, peuvent causer une augmentation de la température et la défaillance possible du pneu.*

Ces indices seront ajoutés au flanc des pneus de véhicules de promenade au cours des années à venir suivant un programme établi par la National Highway Traffic Safety Administration (NHTSA) des Etats-Unis et les fabricants de pneus.

Les indices des pneus montés d'origine ou disponibles en option sur les véhicules Mazda peuvent varier.

TOUS LES PNEUS POUR VEHICULES DE PROMENADE DOIVENT ETRE CONFORMES A CES INDICES ET A TOUTES LES AUTRES EXIGENCES FEDERALES SUR LA SECURITE DES PNEUS.

### ▼ Système de classement uniforme de la qualité d'un pneu

Les classements de qualité sont trouvés là où ils s'appliquent sur le flanc du pneu entre l'épaulement de bande de roulement et la largeur de section maximale.

Par exemple:

**Usure de la bande de roulement 200 Adhérence AA Température A**

#### INDICE UTQGS (exemple)

USURE DE LA BANDE DE ROULEMENT  
200 ADHERENCE AA TEMPERATURE A

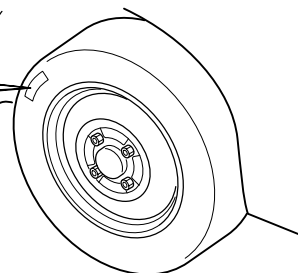

## Signalement des problèmes de sécurité

---

### Signalement des problèmes de sécurité

Si vous pensez que votre véhicule présente une anomalie susceptible de provoquer un accident, des blessures corporelles ou la mort, vous devez en informer immédiatement la National Highway Traffic Safety Administration (NHTSA) ainsi que Mazda Motor Corporation (votre importateur/distributeur Mazda).

Si la NHTSA reçoit plusieurs plaintes identiques, elle peut procéder à une enquête et, en cas d'anomalie compromettant la sécurité constatée sur un groupe de véhicules, elle peut ordonner une campagne de rappel et de mesures correctives. Toutefois, la NHTSA ne peut intervenir pour régler un différend entre vous, votre concessionnaire ou Mazda Motor Corporation (votre importateur/distributeur Mazda).

Vous pouvez joindre la NHTSA par téléphone au numéro sans frais d'assistance téléphonique Auto Safety Hotline au 1 (800) 424-9393 (ou 366-0123 pour la région de Washington, D.C.) ou par courrier à l'adresse suivante: NHTSA, U.S. Department of Transportation, Washington D.C. 20590. Vous pouvez également obtenir des renseignements sur la sécurité des véhicules automobiles en vous adressant à l'assistance téléphonique.

#### REMARQUE

Si vous résidez aux Etats-Unis, toute la correspondance à Mazda Motor Corporation devrait être adressée à:

Mazda North American Operations

7755, Irvine Center Drive

Irvine, California 92618-2922

P.O.Box 19734

Irvine, CA 92623-9734

Centre d'assistance à la clientèle ou au numéro sans frais 1 (800) 222-5500

Si vous résidez à l'extérieur des Etats-Unis, veuillez contacter le distributeur Mazda le plus proche indiqué (page 9-8) de ce manuel.



**Publications d'entretien**

Des publications autorisées par Mazda sont disponibles pour les propriétaires qui désirent réaliser l'entretien ou les réparations.

Consulter le tableau ci-dessous pour les publications qui peuvent être commandées chez un concessionnaire agréé Mazda.

Si le concessionnaire n'a pas la publication désirée, ils peuvent la commander.

| NUMERO DE COMMANDE DE PUBLICATION         | DESCRIPTION DE PUBLICATION       |
|---|----------------------------------|
| 9999-95-042B-04S                          | MANUEL D'ATELIER 2004 (Anglais)  |
| 9999-95-026G-04                           | SCHEMA DE CABLAGE 2004 (Anglais) |
| 9999-95-031C-04R1 (Etats-Unis uniquement) | CONDUITE ET ENTRETIEN 2004       |
| 9999-EC-031C-04R1 (Canada uniquement)     | CONDUITE ET ENTRETIEN 2004       |

**▼ MANUEL D'ATELIER:**

Couvre l'entretien et les réparations concernant le groupe motopropulseur, la carrosserie et le châssis.

**▼ SCHEMA DE CABLAGE:**

Donne les diagrammes électriques et l'emplacement des composantes du système électrique au complet.

**▼ CONDUITE ET ENTRETIEN:**

Ce manuel contient l'information concernant l'entretien et l'utilisation adéquats de votre véhicule. Ceci n'est pas un manuel technique.



Informations techniques sur votre véhicule Mazda.

|   |      |
|---|------|
| <b>Numéro d'identification</b> .....            | 10-2 |
| Etiquettes d'informations sur le véhicule ..... | 10-2 |
| <b>Spécifications</b> .....                     | 10-4 |
| Spécifications .....                            | 10-4 |

# Numéro d'identification

## Etiquettes d'informations sur le véhicule

### ▼ Numéro d'identification du véhicule

Le numéro d'identification du véhicule, l'identifie légalement. Le numéro est gravé sur une plaque fixée sur la partie supérieure gauche du tableau de bord. Cette plaque est facilement visible à travers le pare-brise.

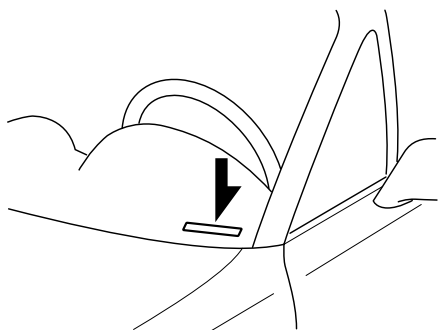

### ▼ Etiquette des normes de sécurité automobile

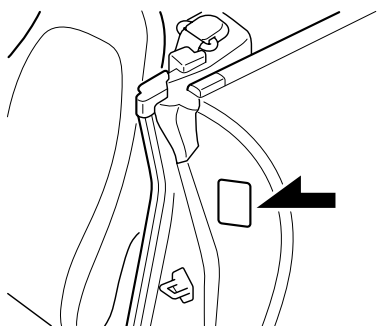

### ▼ Numéro du châssis

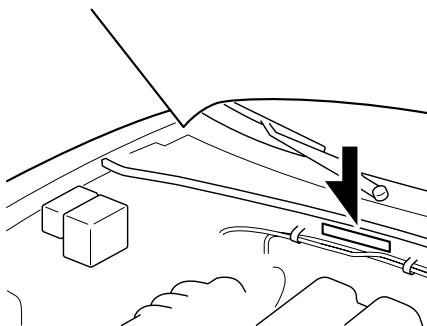

### ▼ Etiquette d'informations de l'antipollution

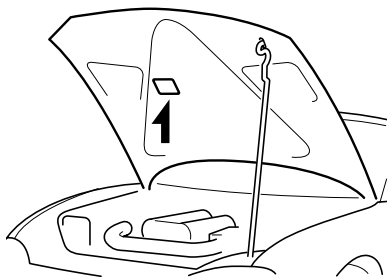

### ▼ Etiquette de pressions de gonflage des pneus

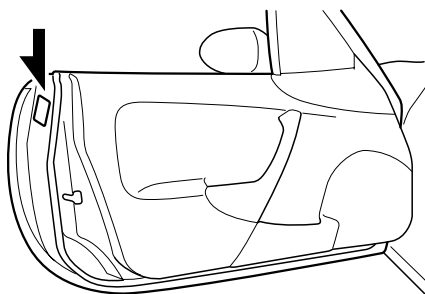

## ▼ Numéro du moteur

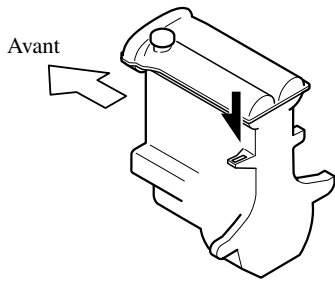

# Spécifications

## Spécifications

### ▼ Moteur

| Article             |                 | Spécifications   |  |
|---------------------|-----------------|--|--|
| Type                |                 | Double Act 16 soupapes, 4 cylindres en ligne                 |  |
| Alésage et course   |                 | 83,0 × 85,0 mm (3,3 × 3,4 po.)                               |  |
| Cylindrée           |                 | 1.840 ml (1.840 cm <sup>3</sup> , 112,2 cu po <sup>3</sup> ) |  |
| Taux de compression | MX-5/miata      | 10,0   |  |
|                     | MAZDASPEED MX-5 | 9,5  |  |

### ▼ Système électrique de la batterie

| Article                              |                 |                             | Spécifications                |  |
|--------------------------------------|-----------------|-----------------------------|-------------------------------|--|
| Batterie                             |                 |                             | Sans entretien, 12V-32AH/5 hr |  |
| Alternateur                          |                 |                             | 12V-80A                       |  |
| Démarreur                            |                 |                             | 12V-1,0 kW                    |  |
| Numéro des bougies                   | MX-5/miata      | NGK                         | BKR5E11, BKR6E11              |  |
|                                      |                 | DENSO                       | K16PR-U11, K20PR-U11          |  |
|                                      | MAZDASPEED MX-5 | DENSO                       | SK16PR-F8                     |  |
| Ecartement des électrodes de bougies | MX-5/miata      | 1,0—1,1mm (0,040—0,043 po.) |                               |  |
|                                      | MAZDASPEED MX-5 | 0,7—0,8mm (0,027—0,031 po.) |                               |  |

### ▼ Qualité des lubrifiants

| Lubrifiant    | Classification                 |        |
|---------------|--------------------------------|--------|
|               | API Service                    | ILSAC  |
| Huile moteur* | SG (Conservation d'énergie II) | —      |
|               | SH (Conservation d'énergie II) | GF-I   |
|               | SJ                             | GF-II  |
|               | SL                             | GF-III |

\* Se reporter aux indices de viscosité SAE recommandés à la page 8-13.

| Lubrifiant                               | Classification                              |             |              |
|--|---|-------------|--------------|
|  |   | API Service | GL-4 ou GL-5 |
| Huile de boîte de vitesses manuelle      | Toute température                           | SAE         | 75W-90       |
|  |   | API Service | GL-4 ou GL-5 |
|  | Au-dessus de 10 °C (50 °F)                  | SAE         | 80W-90       |
|  |   | API Service | GL-4 ou GL-5 |
| Liquide de boîte de vitesses automatique | ATF M-III ou l'équivalent (ex. Dexron® III) |             |              |
| Huile de différentiel arrière            | API Service                                 | GL-5        |              |
|  | SAE   | 90          |              |
| Liquide de direction assistée            | ATF M-III ou l'équivalent (ex. Dexron® III) |             |              |
| Liquide de freins/embrayage              | SAE J1703 ou FMVSS116 DOT-3                 |             |              |

## ▼ Contenances

(Quantités approximatives)

| Article                                  |                                | Unité |                  |                   |
|--|--------------------------------|-------|------------------|-------------------|
|  |                                | Litre | US qt            | Imp qt            |
| Huile moteur                             | Avec filtre à huile            | 3,8   | 4                | 3,3               |
|  | Sans filtre à huile            | 3,6   | 3,8              | 3,2               |
| Liquide de refroidissement               | MX-5/miata                     | 6,0   | 6,3              | 5,3               |
|  | MAZDASPEED MX-5                | 6,2   | 6,6              | 5,5               |
| Huile de boîte de vitesses manuelle      | Boîte de vitesses à 5 rapports | 2,0   | 2,1              | 1,8               |
|  | Boîte de vitesses à 6 rapports | 1,8   | 1,9              | 1,6               |
| Liquide de boîte de vitesses automatique |                                | 6,7   | 7,1              | 5,9               |
| Huile de différentiel arrière            | MX-5/miata                     | 1,0   | 1,1              | 0,9               |
|  | MAZDASPEED MX-5                | 0,8   | 0,85             | 0,7               |
| Réservoir de carburant                   |                                | 48,0  | 12,7<br>(US gal) | 10,6<br>(Imp gal) |

Vérifier les niveaux d'huiles et de liquides à l'aide des jauges ou des repères sur les réservoirs.

## ▼ Dimensions

| Article            |                 | Spécifications du véhicule                  |
|--------------------|-----------------|---|
| Longueur hors tout | MX-5/miata      | 3.945 mm (155,3 po.), 3.963 mm (156,0 po.)* |
|                    | MAZDASPEED MX-5 | 3.964 mm (156,1 po.), 3.983 mm (156,8 po.)* |
| Largeur hors tout  |                 | 1.678 mm (66,1 po.)                         |
| Hauteur hors tout  |                 | 1.228 mm (48,4 po.)                         |
| Voie avant         |                 | 1.415 mm (55,7 po.)                         |
| Voie arrière       |                 | 1.440 mm (56,7 po.)                         |
| Empattement        |                 | 2.265 mm (89,2 po.)                         |

\* avec support de plaque d'immatriculation

## ▼ Poids

| Article                                |         | Poids                  |
|--|---------|------------------------|
| PNBV (Poids nominal brut du véhicule)  |         | 1.337 kg (2.948 livre) |
| PNBE (Poids nominal brut sur l'essieu) | Avant   | 685 kg (1.510 livre)   |
|  | Arrière | 675 kg (1.488 livre)   |

## ▼ Climatiseur

| Gaz conforme à la norme SAE J639 | Charge maximale de fonctionnement |
|----------------------------------|-----------------------------------|
| HFC134a (R-134a)                 | 0,4 kg (14,1 onces)               |

# Spécifications

## ▼ Ampoules

### Eclairage extérieur

| Ampoule   |                         | Puissance en watt | Catégorie |         |
|---|-------------------------|-------------------|-----------|---------|
|   |                         |                   | ECE R     | SAE     |
| Phares  | Feu de route (HB3)      | 60                | HB3       | —       |
|   | Feu de croisement (HB4) | 51                | HB4       | —       |
| Clignotants avant/Feux de stationnement               |                         | 27/8              | —         | #1157NA |
| Antibrouillards*                                      |                         | 55                | H11       | —       |
| Feux de position latéraux                             |                         | 3,8               | —         | #194    |
| Clignotants arrière                                   |                         | 21                | WY21W     | —       |
| Feux de freinage/Feux arrière                         |                         | 21/5              | W21/5W    | #7443   |
| Feu de freinage auxiliaire                            |                         | 21                | P21W      | —       |
| Feux de recul   |                         | 21                | W21W      | #7440   |
| Feux de plaque d'immatriculation/Eclairages de coffre |                         | 5                 | W5W       | —       |

### Eclairage intérieur

| Ampoule               | Puissance en watt |
|-----------------------|-------------------|
| Eclairage au pavillon | 8                 |

## ▼ Pneus

### REMARQUE

Les pneus montés sont ceux qui correspondent le mieux aux besoins du châssis du véhicule. Lors du remplacement des pneus, Mazda recommande de les remplacer par des pneus du même type que ceux montés à l'origine. Pour plus de détails, s'adresser à un concessionnaire agréé Mazda.

Vérifier l'étiquette de pressions de gonflage des pneus pour la taille des pneus et leur pression de gonflage. Se reporter à Pression de gonflage des pneus à la page 8-30.

### Roue de secours standard

| Taille de pneu | Pression de gonflage                       |  |
|----------------|--|--|
|                | Avant                                      | Arrière                                    |
| 195/50 R15 82V | 180 kPa (1,8 kgf/cm <sup>2</sup> , 26 psi) | 180 kPa (1,8 kgf/cm <sup>2</sup> , 26 psi) |
| 205/45 R16 83W |  |  |
| 205/40 R17 80W | 200 kPa (2,0 kgf/cm <sup>2</sup> , 29 psi) | 220 kPa (2,2 kgf/cm <sup>2</sup> , 32 psi) |

### Roue de secours à usage temporaire

| Taille de pneu  | Pression de gonflage                       |
|-----------------|--|
| T115/70 D14 88M | 420 kPa (4,2 kgf/cm <sup>2</sup> , 60 psi) |
| T105/70 D15 85M | 420 kPa (4,2 kgf/cm <sup>2</sup> , 60 psi) |



## ▼ Fusibles

Se référer au tableau des fusibles à la page 8-39.





|  |      |
|--|------|
| <b>A</b>                                 |      |
| Allume-cigare .....                      | 6-71 |
| Ampoule .....                            | 8-35 |
| Remplacement .....                       | 8-36 |
| Spécifications .....                     | 10-6 |
| Antenne .....                            | 6-9  |
| Antibrouillards .....                    | 5-33 |
| Assistance à la clientèle .....          | 9-2  |
| Attelage d'une remorque .....            | 4-15 |
| Audio, système .....                     | 6-9  |
| Appareil audio .....                     | 6-18 |
| Certification de sécurité .....          | 6-69 |
| Conseils d'utilisation .....             | 6-9  |
| Avant, sièges .....                      | 2-2  |
| Avant de démarrer le moteur .....        | 4-7  |
| Avant d'entrer dans le<br>véhicule ..... | 4-7  |
| De l'intérieur du véhicule .....         | 4-7  |
| Avertisseur .....                        | 5-37 |
| Avertisseurs sonores                     |      |
| Ceintures de sécurité .....              | 5-31 |
| Rappel de clé au contact .....           | 5-31 |
| Rappel des feux allumés .....            | 5-31 |
| <b>B</b>                                 |      |
| Balais d'essuie-glace .....              | 8-27 |
| Batterie                                 |      |
| Démarrage d'urgence .....                | 7-13 |
| Entretien .....                          | 8-29 |
| Spécifications .....                     | 10-4 |
| Boîte à gants .....                      | 6-74 |
| Boîte de vitesses automatique            |      |
| Conseils concernant la<br>conduite ..... | 5-15 |
| Déverrouillage d'urgence .....           | 5-14 |
| Liquide .....                            | 8-23 |
| Plages de la boîte de vitesses .....     | 5-12 |
| Surmultipliée .....                      | 5-14 |

|  |      |
|--|------|
| <b>B</b>   |      |
| Système de verrouillage de<br>levier sélecteur .....                   | 5-13 |
| Boîte de vitesses manuelle .....                                       | 5-10 |
| Recommandations concernant le<br>passage des vitesses .....            | 5-11 |
| <b>C</b>   |      |
| Capot, ouverture .....   | 3-18 |
| Capote .....   | 3-19 |
| Carburant  |      |
| Contenances .....  | 10-5 |
| Jauge .....  | 5-23 |
| Trappe de remplissage de<br>carburant et bouchon de<br>réservoir ..... | 3-16 |
| Carburant à utiliser .....   | 4-2  |
| Carrosserie, lubrification .....                                       | 8-25 |
| Ceintures de sécurité .....  | 2-4  |
| Avertisseur sonore .....   | 2-12 |
| Blocage automatique .....  | 2-6  |
| Blocage d'urgence .....  | 2-6  |
| Femmes enceintes .....   | 2-6  |
| Précautions concernant les<br>ceintures de sécurité .....              | 2-4  |
| Rallonge .....   | 2-11 |
| Type à 3 points .....  | 2-7  |
| Voyant .....   | 2-12 |
| Cendrier .....   | 6-71 |
| Changement de direction .....  | 5-33 |
| Clés .....   | 3-2  |
| Clignotants .....  | 5-33 |
| Climatiseur .....  | 6-2  |
| Gaz, spécifications .....  | 10-6 |
| Coffre   |      |
| Eclairage .....  | 3-12 |
| Poignée intérieur de<br>déverrouillage .....                           | 3-12 |

**C**

Combiné d'instruments .....5-20

Compartiments de rangement .....6-73

    Boîte à gants.....6-74

    Console centrale.....6-74

    Filet .....6-74

Compartiment moteur,  
vue générale .....8-12

Compte-tours .....5-22

Compteur de vitesse .....5-21

Compteur journalier .....5-21

Compteur totalisateur .....5-21

Compteurs et jauges .....5-20

Conduite dans des conditions  
dangereuses .....4-9

Conduite dans l'eau .....4-13

Conduite hivernale ..4-11

Conseils de conduite .....4-8

    Boîte de vitesses  
    automatique .....5-15

    Conduite dans des conditions  
    dangereuses .....4-8

    Conduite dans l'eau .....4-13

    Conduite hivernale .....4-11

    Pour désembourber le  
    véhicule .....4-10

    Rodage .....4-8

    Suggestions pour rouler plus  
    économiquement .....4-8

    Turbocompresseur,  
    informations .....4-14

Console centrale .....6-74

Contacteur d'allumage .....5-2

Contenances .....10-5

Convertisseur catalytique .....4-4

Coupe-vent .....6-75

Coussins d'air, système .....2-22

Couvercle du coffre .....3-10

Crochets d'immobilisation .....7-17

**D**

Dégivreur

    Lunette arrière .....5-36

Démarrage avec batterie de  
secours .....7-13

Démarrage du moteur .....5-4

Démarrage d'urgence .....7-13

    Démarrage avec batterie de  
    secours .....7-13

    Démarrage d'un moteur  
    noyé .....7-13

    Démarrage en poussant .....7-15

Démarrage en poussant .....7-15

Démarrage et conduite .....5-2

Désembourber le véhicule .....4-10

Dimensions .....10-5

Direction assistée .....5-16

    Liquide .....8-22

Dispositifs de sécurité pour enfants

    Installation de systèmes .....2-17

    Précautions concernant .....2-13

    Système de dispositif de sécurité  
    pour enfants de type LATCH.....2-19

**E**

Eclairage, commande .....5-32

Eclairage au pavillon .....6-70

Eclairage intérieur .....6-70

Embrayage

    Liquide .....8-21

Entretien

    Entretien périodique .....8-3

    Étiquettes d'informations sur le  
    véhicule .....10-2

    Introduction .....8-2

    Périodicité de l'entretien  
    réalisable par le  
    propriétaire .....8-10

|   |      |
|---|------|
| <b>E</b>  |      |
| Précautions concernant<br>l'entretien réalisable par le<br>propriétaire ..... | 8-11 |
| Extérieur, entretien .....  | 8-47 |

|   |      |
|---|------|
| <b>F</b>                                      |      |
| Feux de détresse .....                        | 5-37 |
| Feux de position diurnes .....                | 5-34 |
| Filet .....                                   | 6-74 |
| Filtre à air .....                            | 8-26 |
| Frein   |      |
| Liquide .....                                 | 8-19 |
| Freins .....                                  | 5-5  |
| Frein de stationnement .....                  | 5-5  |
| Indicateur d'usure des<br>plaquettes .....    | 5-9  |
| Système d'antiblocage de<br>frein (ABS) ..... | 5-8  |
| Voyant .....                                  | 5-6  |
| Fusibles .....                                | 8-39 |
| Description des panneaux .....                | 8-42 |
| Remplacement .....                            | 8-39 |

|                         |     |
|-------------------------|-----|
| <b>G</b>                |     |
| Garantie .....          | 9-9 |
| Gaz d'échappement ..... | 4-6 |

|                            |      |
|----------------------------|------|
| <b>H</b>                   |      |
| Habitacle, entretien ..... | 8-53 |

|              |      |
|--------------|------|
| <b>J</b>     |      |
| Jauges ..... | 5-20 |

|   |      |
|---|------|
| <b>L</b>  |      |
| Lave-glace, liquide .....                         | 8-24 |
| Lève-vitre électrique .....                       | 3-14 |
| Liquide   |      |
| Classification .....                              | 10-4 |
| Entretien réalisable par le<br>propriétaire ..... | 8-10 |
| Lunette arrière                                   |      |
| Dégivreur .....                                   | 5-36 |

|                                  |      |
|----------------------------------|------|
| <b>M</b>                         |      |
| Miroirs de pare-soleil .....     | 6-70 |
| Moteur                           |      |
| Démarrage .....                  | 5-4  |
| Gaz d'échappement .....          | 4-6  |
| Huile .....                      | 8-13 |
| Liquide de refroidissement ..... | 8-16 |
| Ouverture du capot .....         | 3-18 |
| Surchauffe .....                 | 7-11 |

|                        |     |
|------------------------|-----|
| <b>O</b>               |     |
| Outils .....           | 7-3 |
| Oxyde de carbone ..... | 4-6 |

|                                |      |
|--------------------------------|------|
| <b>P</b>                       |      |
| Pare-brise                     |      |
| Essuie-glace .....             | 5-35 |
| Lave-glace .....               | 5-35 |
| Remplacement des balais .....  | 8-27 |
| Pare-soleil .....              | 6-70 |
| Pavillon détachable .....      | 3-24 |
| Peinture, dommages .....       | 8-45 |
| Phares                         |      |
| Appel .....                    | 5-32 |
| Commande .....                 | 5-32 |
| Feux de route/croisement ..... | 5-32 |

**P**

Rappel des feux allumés .....5-32

Pièces et accessoires non  
originaux additionnels .....9-12

Pneu à plat .....7-3

    Changement .....7-5

    Rangement de la roue de  
secours et des outils .....7-3

Pneus

    Chaînes .....4-12

    Permutation .....8-31

    Pneu à plat .....7-3

    Pneus à neige .....4-11

    Pression de gonflage .....8-30

    Rangement de la roue de  
secours et des outils .....7-3

    Remplacement .....8-32

    Spécifications .....10-6

    Système de classement  
uniforme de la qualité d'un  
pneu (indice UTQGS) .....9-14

Poids .....10-5

Porte-verres .....6-72

Portières, serrures .....3-7

Pression d'huile moteur, jauge .....5-23

Problèmes de sécurité,  
signalment .....9-16

Publications d'entretien .....9-17

**Q**

Qualité des lubrifiants .....10-4

**R**

Refroidissement du moteur

    Surchauffe .....7-11

Régulateur de vitesse de  
croisière .....5-16

Remorquage

    Attelage d'une remorque .....4-15

    Description .....7-16

    Remorquage d'urgence .....7-16

    Remorquage récréatif .....7-17

Remorquage d'urgence .....7-16

Remorquage récréatif .....7-17

Rétroviseurs

    Rétroviseur intérieur .....3-36

    Rétroviseurs extérieurs .....3-35

Rodage .....4-8

Roue de secours à usage  
temporaire .....8-34

Roue de secours et des outils,  
rangement .....7-3

Roue, remplacement .....8-33

**S**

Sièges

    Sièges avant .....2-2

Soins à apporter .....8-45

Spécifications .....10-4

Stationnement en cas d'urgence .....7-2

Stationnement, frein .....5-5

Suggestions pour rouler plus  
économiquement .....4-8

Surcharge .....4-13

Surchauffe .....7-11

Système antipollution .....4-4

Système d'antiblocage de  
frein (ABS) .....5-8

    Voyant .....5-8

# Index

---

|  |      |
|--|------|
| <b>S</b>   |      |
| Système de commande de température .....                           | 6-2  |
| Système d'immobilisation .....                                     | 3-31 |
| Système d'ouverture à télécommande .....                           | 3-3  |
| Systèmes de retenue supplémentaire à coussins d'air                |      |
| Description .....  | 2-29 |
| Interrupteur de désactivation du coussin d'air côté passager ..... | 2-26 |
| Précautions concernant .....                                       | 2-22 |
| Voyant .....   | 2-32 |
| Système de sécurité  |      |
| Système d'immobilisation .....                                     | 3-31 |

|  |      |
|--|------|
| <b>T</b>   |      |
| Tableau de bord, éclairage .....                                 | 5-23 |
| Téléphones cellulaires .....                                     | 9-13 |
| Témoins .....  | 5-24 |
| Clignotants et feux de détresse .....                            | 5-31 |
| Feux de route .....  | 5-30 |
| Réglage du régulateur de vitesse de croisière .....              | 5-31 |
| Surmultipliée hors circuit (OD/OFF) .....                        | 5-30 |
| Température du liquide de refroidissement du moteur, jauge ..... | 5-21 |

|   |      |
|---|------|
| <b>V</b>  |      |
| Verrouillage électrique des portières .....                                       | 3-9  |
| Voyants .....   | 5-24 |
| Anomalie du moteur .....  | 5-28 |
| Ceintures de sécurité .....   | 5-30 |
| Circuit de charge .....   | 5-27 |
| Niveau bas de carburant .....   | 5-29 |
| Système d'antiblocage de frein (ABS) .....  | 5-28 |
| Système de coussins d'air/ dispositif de prétension de ceinture de sécurité ..... | 5-29 |
| Système de freinage .....   | 5-26 |
| Système d'immobilisation .....  | 5-30 |